

**TÜRKMENISTANYŇ BILIM MINISTRLOGI
HALKARA TÜRKMEN-TÜRK UNIWERSITETI**

D.M. Gurbansähedow

**SARP EDIŞ
HARYTLARYNYŇ
MARKETINGI**

Ýokary okuw mekdepleri üçin okuw gollanmasy

**Aşgabat
„Ylym” neşirýaty
2011**

UOK 339.1:378

G 78

Gurbansähedow D.M.

G 78 **Sarp ediş harytlarynyň marketingi.** Ýokary okuw mekdepleri üçin okuw gollanmasy.- A.: „Ylym” neşirýaty, 2011. – 144 sah.

TDKP № 18

KBK 65.9(2)421 ýa 73

©Gurbansähedow D.M., 2011.

© „Ylym” neşirýaty, 2011.



**TÜRKMENISTANYŇ PREZIDENTI
GURBANGULY BERDIMUHAMEDOW**



TÜRKMENISTANYŇ DÖWLET TUGRASY

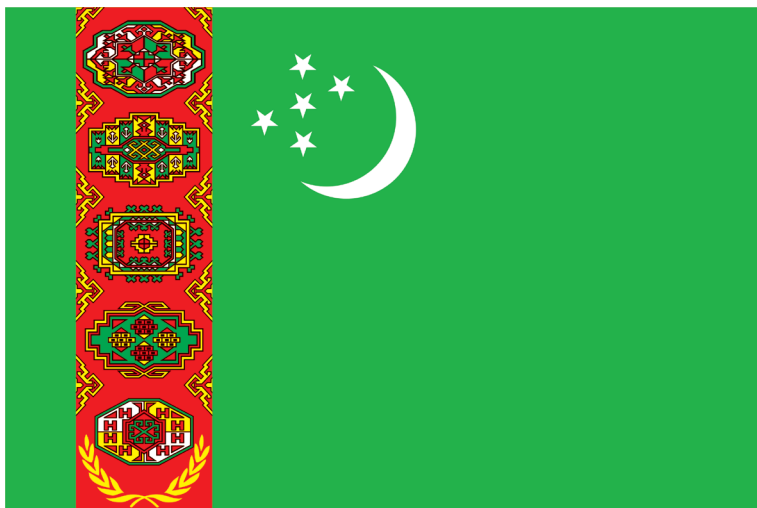

TÜRKMENISTANYŇ DÖWLET BAÝDAGY

TÜRKMENISTANYŇ DÖWLET SENASY

Janym gurban saňa, erkana ýurdum,
Mert pederleň ruhy bardyr köňülde.
Bitarap, garaşsyz topragyň nurdur,
Baýdagyň belentdir dünýäň öňünde.

Gaýtalama:

Halkyň guran Baky beýik binasy,
Berkarar döwletim, jigerim-janym.
Başlaryň täji sen, diller senasy,
Dünýä dursun, sen dur, Türkmenistanym!

Gardaşdyr tireler, amandyr iller,
Owal-ahyr birdir biziň ganymyz.
Harasatlar almaz, syndyrmaz siller,
Nesiller döş gerip gorar şanymyz.

Gaýtalama:

Halkyň guran Baky beýik binasy,
Berkarar döwletim, jigerim-janym.
Başlaryň täji sen, diller senasy,
Dünýä dursun, sen dur, Türkmenistanym!

*Ylymly-bilimli nesli kemala getirmek halkyň
geljekki bagtyýar, mynasyp durmuşynyň kepidir.*

**Türkmenistanyň Prezidenti
Gurbanguly Berdimuhamedow**

GIRIŞ

Beýik galkynyşlar zamanasynda Garaşsyz we baky Bitarap Türkmenistanyň durmuş-ykdysady ösüşini ýokary depginlerde alyp barmak, milli ykdysadyýetimizi diwersifikasiýalaşdyrmak, bäsdeşlige ukyply harytlary dünýä bazarlaryna çykarmak, ylym we bilim ulgamynyň işini kämilleşdirmek esasy wezipeleriň hatarynda durýar.

Milli bilim ulgamynda amala aşyrylýan özgertmeleriň wajyp meseleleriniň biri dünýä tejribesini çuňňur özleşdirmek, milli we dünýä ylmynyň soňky gazananlaryny, in täze öňdebaryjy tehnologiýalary we usullary okuw prosesine girizmekden ybaratdyr.

Beýik galkynyşlar zamanasynda milli ykdysadyýetde durmuşa geçirilýän düýpli özgertmeleriň we ýurdumyzyň dünýä ykdysady ulgamyna çalt aralaşmagynyň dünýä hojalygynyň ulgamynda, şol sanda aýry-aýry kärhanalaryň derejesinde bolup geçýän özgerişleriniň çuňňur öwrenilmeginiň zerurlygy şertlendirilýär. Ýerli kärhanalaryň daşarky bazarlara giňden çykmaklygy hünärmenleriň marketing işiniň amala aşyrylyşynyň nazaryýetiniň we tejribesiniň çuňňur özleşdirilen halatynda netijeli bolup biler.

Ýokarda aýdylanlaryň amaly ähmiýetliligini nazara alyp, hödürlenilýän “Sarp ediş harytlarynyň marketingi” okuw gol-

lanmasynda kärhanany dolandyrmagyň häzirkizaman ulgamy hökmünde marketingiň has möhüm nazaryýet we tejribe meselelerine seredilýär.

Okuw gollanmasynyň maksady – hünärmenlere sarp ediş harytlarynyň bazarynda marketing işiniň işjeň usullaryny we sarp ediş harytlaryny öndürmek we ýerleşdirmek bilen baglanyşykly meseleleriň toplumlaýyn çözügütleriniň usullaryny öwretmekden ybaratdyr.

Bu okuw gollanmasynyň esasy wezipeleri:

- okyjylary sarp ediş harytlarynyň bazarynda marketing işiniň aýratynlyklary bilen tanyşdyrmakdan;
- sarp ediş harytlarynyň bazarynda çözügütleri kabul etmede marketing başarjaňlyk endiklerini emele getirmekden;
- sarp ediş harytlarynyň bazarynda marketingiň tehnologiýalaryny özleşdirmekden ybaratdyr.

Goýlan wezipelere görä gollanma, bu ders boýunça derwaýys bilimleri almaga mümkinçilik berer we marketing işiniň nazaryýetiniň we tejribesiniň käbir meseleleri boýunça bilimiňi artdyrmaga ýardam eder.

Okuw gollanmasynyň ilkinji bölümlerinde haryt, haryt birligi diýip nämä aýdylýanlygy düşündirilýär, hödürlenýän harytlaryň toparlara bölünmesine bolsa mundak beýläk beýan ediljek maglumatlary düzgüne salmagyň usuly hökmünde garalýar.

Harydyň işlenip taýýarlanýş prosesiniň köptaraply beýany uly amaly ahmiýetli gyzyklanma döredýär. Firma uslyby we harytlara belgili atlaryny berme meselelerine seredilýär. Harydyň dolanyşykdaky ömrüniň tapgyrlaryna bagyşlanan bölümiň uly ähmiýeti bar.

Örän çylşyrymly meseleleriň birine – harydyň nyrhyny kesgitlemäge uly üns berilýär, ýagny guramanyň işiniň netijeleri onuň dogry çözülmegine bagly.

Harydyň nyrhyny hasaplamagyň usuly we bahanyň emele gelme meselesinde ulanylýan esasy strategik çemeleşmeler beýan edilýär.

Okuw gollanmada haryt paýlanyşynyň ýollaryny, haryt hereketi, lomaý we bölek satuw söwdany öz içine alýan harydy ýaýratmagyň ulgamynyň meselelerine uly üns berilýär.

Täsir etmegiň dört serişdesine: mahabatlandyрма, satuwy höweslendirmek, wagyz etmek we şahsy satuwy öz içine alýan marketingiň çylşyrymly aragatnaşyk ulgamyna uly ähmiýet berilýär.

Halkara marketing çäginde kabul edilýän esasy çözümler üns berilmegine mynasypdyr. Hyzmatlaryň we täjirçilik däl çägede marketinge hem-de marketing işine jemgyýetiň garaýşyna bagyşlanan maglumatlar aýratyn ähmiýete eýedir.

Bu gollanmanyň ahyrynda sarp ediş harytlarynyň marketingiň aýry-aýry meselelerini özbaşdak öwrenmek üçin hödürlenýän edebiýatlaryň sanawy berilýär.

Bu okuw gollanmasynyň tapawutly aýratynlygy – onda mazmunynyň umumy we amaly sapaklarda görkezmek üçin niýetlenen suratlaryň, şekilleriň, grafikleriň, tablisalaryň hem berilmegidir. Bu gollanmanyň üstüni ýetirmek bilen, okuw prosesiniň netijeliligi has ýokarlandyrylar we multimedia tehnologiýalary ýaly okatmagyň häzirkizaman netijeli usullary we serişdeleri peýdalanylmagy göz önünde tutulýar. Okuw gollanmasyny peýdalanmagyň şeýle amatly usuly beýan edilýän maglumatlary özleşdirmegiň derejesini ýokarlandyrmaga we okuw wagtyny has oýlanyşykly peýdalanmaga mümkinçilik berýär.

Okuw gollanmasy marketingiň häzirkizaman nazaryýetini we tejribesini öwrenýän talyplara, aspirantlara, ýokary okuw mekdepleriniň mugallymlaryna, şeýle hem hünär derejesini ýokarlandyryýan ulgamyň diňleýjilerine niýetlenendir.

Tema: Marketing işinde haryt

1. *Haryt, haryt birligi, harydyň üç derejesi.*
2. *Sarp ediş harytlaryň toparlara bölünişi.*
3. *Önümçilik üçin niýetlenen harytlaryň toparlara bölünişi.*

Haryt, haryt birligi

◆ *Haryt* – bu işlegi kanagatlandyryp biljek zatdyr we ünsüňi çekmek, edinmek, peýdalanmak hem ulanmak maksady bilen bazara teklip edilýär.

◆ *Haryt birligi* – ölçeg görkezijileri, baha, daş görnüşi we beýleki *alamatlary bilen häsiýetlendirilýän aýry-aýry gymmatlyklardyr.*

Harydyň üç derejesi

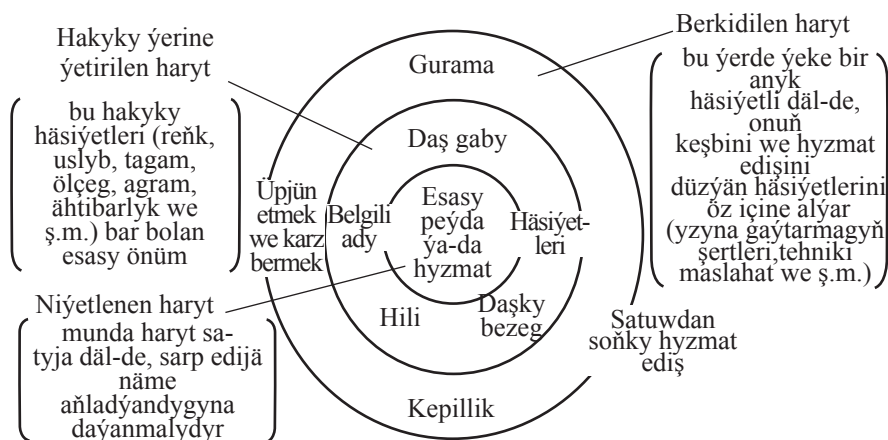

Harytlaryň uzak ömürlilik ýa-da maddy duýujylyk derejesi boýunça toparlara bölünişi

◆ *Uzak wagtlaýyn ulanylýan harytlar* – bu köp gezek ulanylmagyna çydamly maddy önümler.

◆ *Gysga wagtlaýyn ulanylýan harytlar* – bu bir ýa-da birnäçe sapar ulanylanda özünü doly sarp edýän maddy önümler.

◆ *Hyzmatlar* – kanagatlandyрма, peýda ýa-da hereket görnüşindäki satuwyň obýektleri.

Sarp ediş harytlary we hyzmatlary

◆ *Sarp ediş harytlary we hyzmatlary* – bu *ahyrky sarp edijä* şahsy maksatlara, maşgalada ýa-da hojalykda *ulanmaga niýetlenen* harytlar we hyzmatlar.

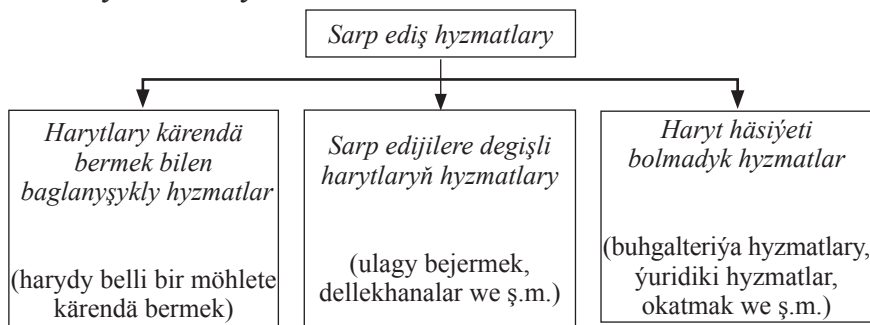

Hyzmatlaryň marketing häsiýetleri:

◆ hyzmatlaryň köpüsiniň *duýulmazlyk tebigaty* sarp edijiniň saýlap almagyna kynçylyk döredýär;

◆ *öndürijini*, köplenç, onuň *hyzmatyndan aýry tutup bolanok*;

◆ hyzmatlaryň tebigaty olary *saklamaga mümkinçilik bermeyär* we howpuny artdyrýar;

◆ hyzmatlaryň *hili üýtgäp bilýär*.

Harytlaryň sarp edijileriň sarp edijilik endikleri boýunça toparlara bölünişi

<i>Gündeki isleg bildirilýän harytlar</i>	<i>Öňünden oýlanyşykly saýlama harytlar</i>	<i>Aýratyn isleg bildirilýän harytlar</i>	<i>Gowşak isleg bildirilýän harytlar</i>
Hemişelik isleg bildirilýän esasy harytlar	Meňzeş harytlar		
Hyjuwly islegiň täsirine satyn alynýan harytlar	Meňzemeýän harytlar		
Gyssagly ýagdaýlar üçin harytlar			

◆ *Gündeki isleg bildirilýän harytlar* – köplenç, sarp edijiler tarapyndan *tiz-tizden, oýlanman* we harytlary biri-biri bilen *deňeşdirmek üçin az tagallalary sarp edilip* satyn alynýan harytlar.

– *hemişelik isleg bildirilýän esasy harytlar* – adamlaryň *wagtly-wagtynda* (tertipli) satyn alýan harytlary;

– *hyjuwly islegiň täsirine satyn alynýan harytlar* - *öňünden meýilleşdirilmedik* we gözlegsiz satyn alynýan harytlar;

– *gyssagly ýagdaýlar üçin harytlar* – *ýiti zerurlyk ýüze çykanda* satyn alynýan harytlar.

◆ *Öňünden oýlanyşykly saýlama harytlar* – saýlama we satyn alma prosesinde sarp ediji tarapyndan gereklilik, hil, baha we daşky bezeg *görkezijileri boýunça* adaty *özara deňeşdirilýän* harytlar.

– *meñzeş harytlar* – *hili boýunça meñzeş*, emma biri-birinden bahasy boýunça tapawutlanýan harytlar;

– *meñzemeyän harytlar* – biri-birinden *häsiýetleri boýunça tapawutlanýan* harytlar.

◆ *Aýratyn isleg bildirilýän harytlar* – *ýeke-täk häsiýetli* harytlar ýa-da satyn almak üçin sarp edijileriň goşmaça tagallalary sarp etmäge taýýar *özbaşdak belgili* harytlary.

◆ *Gowşak isleg bildirilýän harytlar* – sarp edijiniň bilmeýän ýa-da bilýän, emma olary *satyn almaly diýip pikir etmeyän* harytlary.

Önümçilik üçin niýetlenen harytlar we hyzmatlar

◆ *Önümçilik üçin niýetlenen harytlar we hyzmatlar* – bu *başga harytlary we hyzmatlary öndürmekde we hojalyk işinde ulanmakda* ýa-da alyp-satmak üçin alynýan harytlar ýa-da hyzmatlardyr.

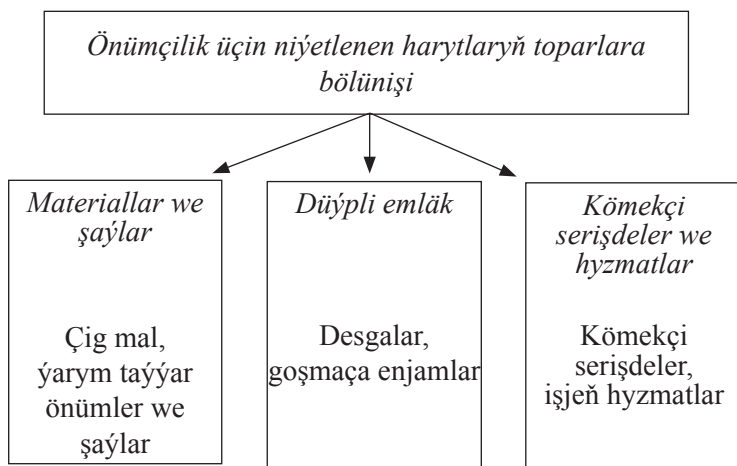

Materiallar we şaýlar

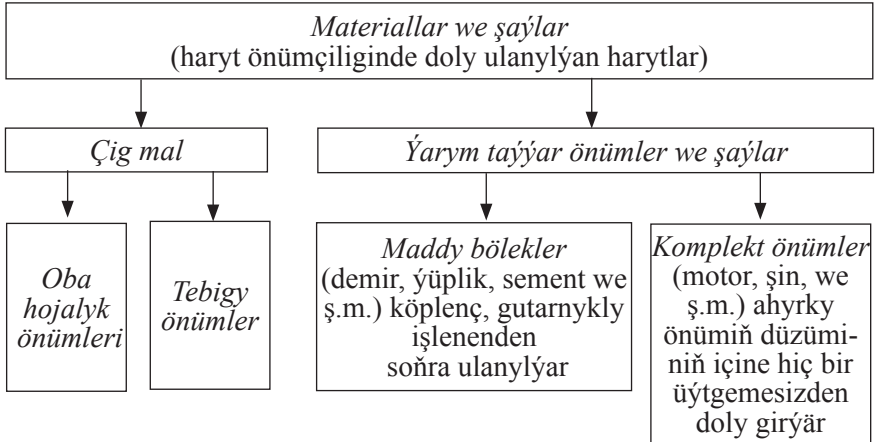

◆ Esasy marketing wezipeler:

- üpjünçiligiň *tertipliligini*, *çaltlygyny*, *hilini* üpjün etmek;
- *ikilenç sargytlary* almaga ymtylmak;
- *standart nyrh emele getiriş* usullaryny ulanmak;
- *satuwyň işjeň ýollaryny* ýa-da söwda dellallary ulanmak;
- *uzak möhletli şertnamalary* ulanmak.

Düýpli emläk

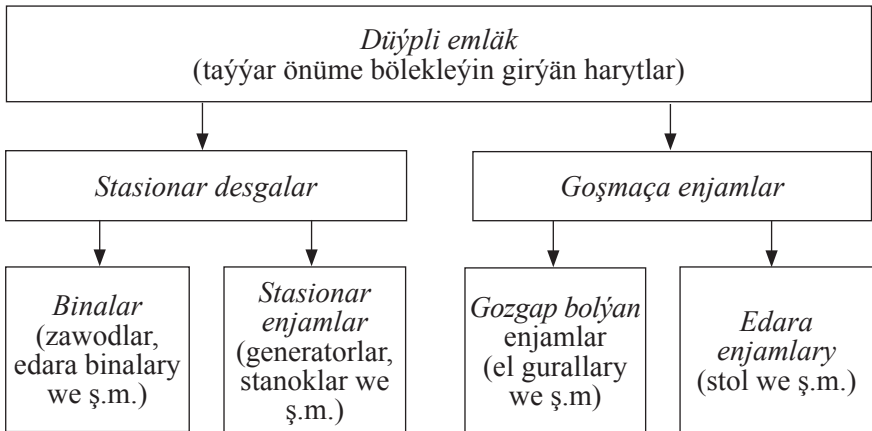

- ◆ Esasy marketing wezipeler:
 - öndürijiden sarp edijä göni satuw;
 - harydyň häsiýetleri we şertleri hakynda uzak gepleşikler;
 - goşmaça hyzmatlar bilen üpjün etmek (hyzmat etmek, bejermek).

Kömekçi serişdeler we hyzmatlar

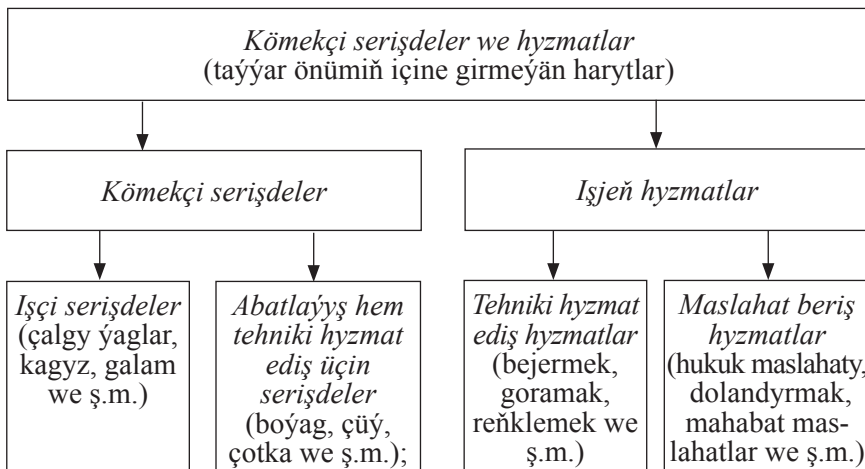

- ◆ Esasy marketing wezipeler:
 - esasy abzallaryň satuwy bilen baglamak;
 - dürli bahany, ölçegi we mümkinçilikleri saýlamagy üpjün etmek;
 - satuwyň güýçli ugruny ýa-da söwda dellallaryny ulanmak;
 - netijeliligine we ähtibarlylygyna üns bermek.

Tema: Harydy meýilnamalaşdyrma

1. *Harydy meýilnamalaşdyrmakda kabul edilýän esasy çözümler.*
2. *Haryt assortimenti we haryt nomenklaturasy.*
3. *Harydy dolandyrmagyň guramaçylyk görnüşleri.*
4. *Täze harydy meýilnamalaşdyryş prosesi.*

Harydy meýilnamalaşdyrmakda kabul edilýän esasy çözümler

◆ *Harydy meýilnamalaşdyrma* – bu guramanyň harydyny işläp taýýarlamak we dolandyrmak bilen baglanyşykly söwda belgisinden daşky gaba çenli döretmegi öz içine alýan yzygiderli çözümleri kabul etmektir.

◆ Harydy meýilnamalaşdyrmakda kabul edilýän esasy çözümler:

- harydyň görnüşleri;
- harydyň assortimenti;
- harydy dolandyrmagyň guralyşy;
- harydyň ornuny anyklamak.

Assortiment pozisiýasy, haryt assortimenti we haryt nomenklaturasy

2002-nji ýylyň 5-nji iýulynda kabul edilen “*Söwda hakyndaky*” Türkmenistanyň kanunynda *harytlaryň görnüşleri* (assortimenti) diýlip bar bolan harytlaryň dürli görnüşlerine, olaryň kysymyna, nusgalaryna we möçberlerine düşünilýär.

◆ *Assortiment pozisiýasy* – bu guramanyň satýan harydynyň *anyk modeli, belgisi, ölçegi.*

◆ *Haryt assortimenti* – bu *meňzeş wezipeleri* ýerine ýetirýändikleri sebäpli, biri-birine ýakyndan bagly ýa-da olary şol *bir müşderileriň toparyna* ýa-da şol *bir görnüşli söwda kärhanalaryndan* ýa-da şol *bir nyrh çäkleriniň derejesinde* satylýan harytlaryň topary.

◆ *Haryt nomenklaturasy* – bu belli bir guramanyň teklipe edýän *ähli haryt assortiment toparlarynyň jemidir*.

Haryt assortimentini artdyrmagyň usullary

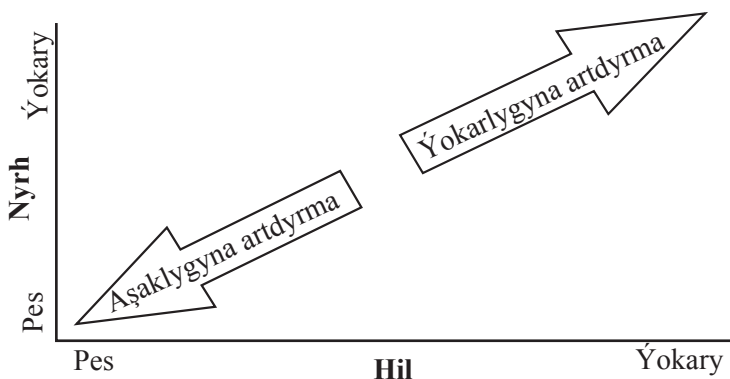

Haryt nomenklaturasynyň häsiýetleri: giňlik, çuňluk we dolulyk

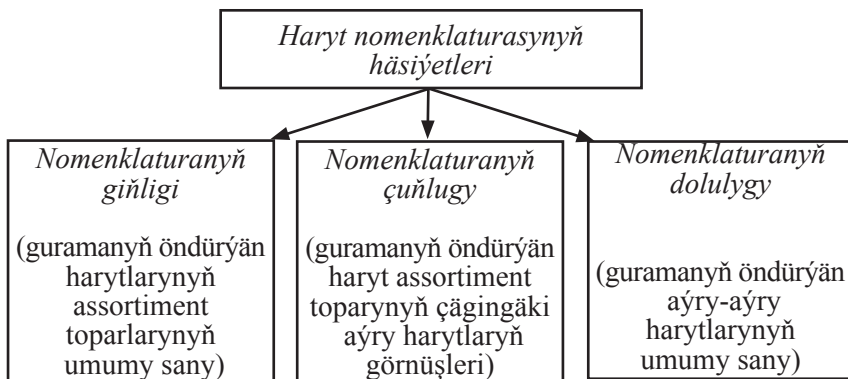

Harydy dolandyrmagyň guramaçylyk görnüşleri

Marketing ýolbaşçysy

Marketingiň ähli wezipeleri bir ýolbaşça tabyn bolýar (wezipeler boýunça guralyş)

Harydyň ýolbaşçysy

Orta derejedäki ýolbaşçy aýratyn haryda ýa-da harytlaryň toparyna ünsüni jemleýär (harytlar boýunça guralyş)

Harydy meýilnamalaşdyryş topary

Dürli funksional bölümleriň ýolbaşçylaryndan jemlenýär. Topar harydy makullaýar, oňa baha berýär, kämilleşdirýär

Täze harydyň ýolbaşçysy

Bu guralyş harydy ýeterlik wagt, serişde, tejribe bilen üpjün edýär

Wençur topary

Dürli hünärmenlerden ybarat bolup, by bölüm täze harydy işläp taýýarlamagyň ähli prosesine ýolbaşçylyk edýär (matrisa gurлуşa meňzeş)

Harydyň bazarda ornuny kesgitlemek

◆ *Harydyň bazarda ornuny kesgitlemek* – bu öz teklipleriňi sarp edijileriň duýgulary we höwesleri bilen, beýleki guramalaryň harytlary bilen, bäsdeşlik we daşky gurşawdaky özgertmeler bilen laýyk getirmekdir.

◆ *Sarp edijileriň duýgulary* – bu guramanyň we onuň bäsdeşleriniň harytlary hakynda göz önüne getirmedir.

◆ *Sarp edijileriň höwesleri* – sarp edijileriň harytlarda görmek isleýän alamatlaryna degişlidir.

◆ *Harydyň bäsdeşlik orny* – bu sarp edijileriň guramany onuň bäsdeşlerine göre nähili derejede görýändigini häsiýetlendirýär.

◆ *Guramanyň harydynyň orny* – bu sarp edijileriň guramanyň *bir assortiment toparynyň çägindäki* dürli söwda belgileriniň özleşdirilişini we *belgileriniň biri-birine gatnaşygyny* görkezýär.

Täze harydy meýilnamalaşdyryş prosesi

◆ *Täze haryt* – bu bar bolan harydyň *modifikasiýasyny* (görnüşiniň üýtgemegini) ýa-da sarp edijileriň ähmiýetli hasap edýän *täze girizilen düzgüni* göz önünde tutýar.

◆ *Modifikasiýa* – bu guramanyň önümlerinde bolýan *üýtgeşiklikleri alamatlandyrýar* we täze nusgalary, usulyblary, reňkleri, harytlary gowulandyrmagy we täze söwda belgilerini öz içine alýar.

◆ *Ujypsyz täze girizilen düzgün* – bu ozal belli bir gurama tarapyndan satylmadyk, ýöne başgalar tarapyndan ýerleşdirilip ýörlen harytlardyr.

◆ *Ähmiýetli täze girizilen düzgün* – bu ozal belli bir gurama we başgalar tarapyndan satylmadyk harytlardyr.

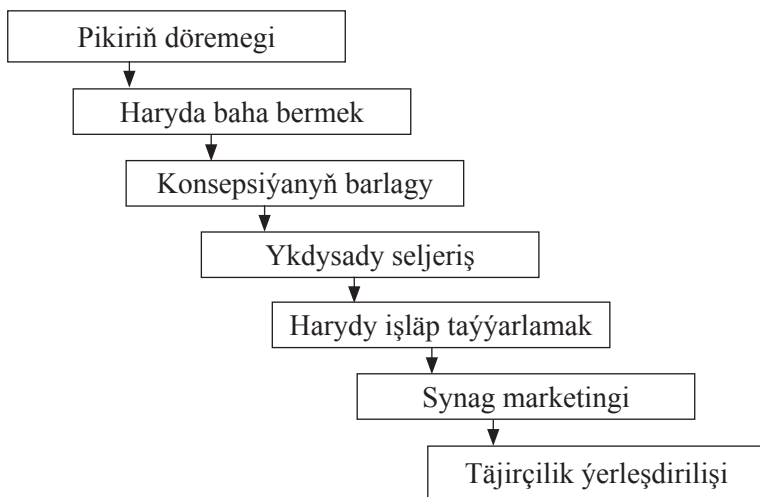

Pikiriň döremegi

◆ *Pikiriň döremegi* – bu *täze harytlary döretmegiň* mümkinçilikleriniň *zyygiderli gözlegidir*. Ol *täze pikirleriň çeşmelerini* ýüze çykarmak we olary döretmekligiň *usullaryny* öz içine alýar.

◆ *Bazara gönükdirilen çeşmeler* sarp edijileriň hōweslerine we talaplaryna esaslanan mümkinçiliklerini ýüze çykaryp, soňra bolsa ylmy barlaglary şol talaplary kanagatlandyrmaga gönükdirýärler.

◆ *Laboratoriýalara gönükdirilen çeşmeler* fundamental ýada tejribe ähmiýeti bolan barlaglaryň esasynda ýüze çykarylan mümkinçilikleriň, pikirleriň döremegine getirýär.

◆ *Täze pikirleriň döremeginiň usullary* – bu dürli pikirleriň döremegine itergi berýän uly bolmadyk toparlaryň açyk çekişmelerini öz içine alýar.

Haryda baha bermek

◆ *Haryda baha bermek* geljekdäki gözden geçirmeden ýaramaz, *nälaýyk pikirleri aýyrmagy* göz önünde tutýar.



Konsepsiýanyň barlagy. Ykdysady seljeriş. Harydy işläp taýýarlamak

◆ *Konsepsiýanyň barlagy* – bu sarp edijini göz önünde tutulýan haryt bilen tanyşdyrmak we işläp taýýarlamagyň irki tapgyrynda onuň garaýşyny we satyn almak niýetini ölçemekdir (harydyň şekilini, ýazuw maglumatyny, dilden harydy beýan etmegi ulanmakdyr).

◆ *Ykdysady seljeriş* – saýlanan harytlaryň manysynyň seljermesini has çintgäp geçirýärler we *islegleriň çaklamasynyň, çykdaýjylaryň, peýdanyň, bäsdeşligiň we maýa goýumlarynyň* seljermesine esaslanýar.

◆ *Harydy işläp taýýarlamak*. Bu tapgyrda önümiň pikirini *fiziki şekile geçirýärler* we aşakdakylaryň kömegi bilen ilkinji marketing strategiýasy kesgitlenýär:

- önümi düzmek;
- önümiň gaby;
- belgini taýýarlamak;
- harydyň ornuny kesgitlemek;
- sarp edijiniň garaýşyny we ulanylyşyny barlamak.

Synag marketingi

◆ *Synag marketingi* – bu bir ýa-da birnäçe saýlanan bazarlarda harydy satmak we göz önünde tutulýan marketing meýilnamanyň çäginde *hadysalaryň hakyky ösüşine gözegçilik* etmekdir.

- ◆ Bu usuly ulanmak üçin aşakdakylar zerurdyr:
- synag geçirmegiň ýerini saýlamak;
 - *synagyň uzaklygyny* kesgitlemek;
 - gyzyklanylýan *maglumatlaryň görnüşini* anyklamak;
 - *synagyň netijelerini peýdalanmak*.

Täjirçilik ýerleşdirilişi

◆ *Täjirçilik ýerleşdirilişi* harydyň dolanyşykdaky ömrüniň *ornaşdyrylyş tapgyryna* dogry gabat gelýär.

◆ Bu tapgyrda *seredilmeli ýagdaýlar*:

- *sarp edijiler* tarapyndan *tanalmagynyň çaltlygy*;
- *satuw ugurlary* tarapyndan *tanalmagynyň çaltlygy*;
- paýlaşdyrylmagynyň çaltlygy;
- önümçilik mümkinçilikleri;
- öňe iterlemegiň gurluşy;
- bahalar;
- bäsdeşlik;
- peýdalylyga ýetmegiň wagty.

Tema: Harydyň dolanyşykdaky ömri

1. *Harydyň dolanyşykdaky ömri we olaryň görnüşleri.*
2. *Harydyň dolanyşykdaky ömrüniň tapgyryna laýyklykda guramanyň strategiýasy.*
3. *Bäsdeşlik, onuň görnüşleri we usullary.*
4. *Harydyň bäsdeşlige ukyplylygy.*
5. *Harydyň bäsdeşlige ukyplylygynyň parametrleri we görkezijileri.*

Harydyň dolanyşykdaky ömri

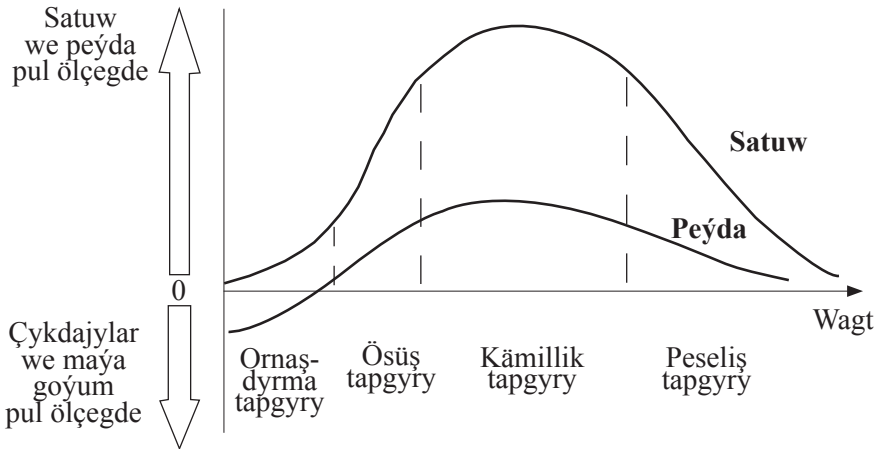

Harydyň dolanyşykdaky ömrüniň tapgyrlary

◆ *Ornaşdyrma tapgyry* – harydyň bazara girişiniň derejesine görä *satuwuň haýal ösýän* tapgyry. Harydy bazara çykarmak bilen bagly çykdajylaryň bolandygy sebäpli, bu tapgyrda gurma peýda gazananok.

◆ *Ösüş tapgyry* - harydyň bazara *çalt özleşdirme* we peýdanyň *çalt ösýän* tapgyry.

◆ *Kämilik tapgyry* – bolup biljek sarp edijileriň köpüsiniň harydy özleşdiredigi sebäpli, *satuwuň depgininiň gowşaýan* tapgyry. Peýda durnukly ýagdaýa ýetýär ýa-da harydy bäsdeşlerden goramak üçin çykdajylaryň artmagy bilen peselip başlaýar.

◆ *Peseliş tapgyry* – satuwuň *çalt aşak gaýtmagy* we peýdanyň azalmagy bilen häsiýetlenýän tapgyry.

Harytlaryň dolanyşykdaky ömrüniň görnüşleri

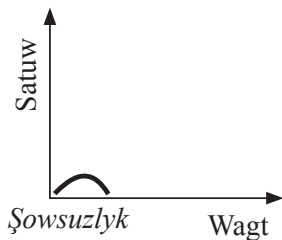
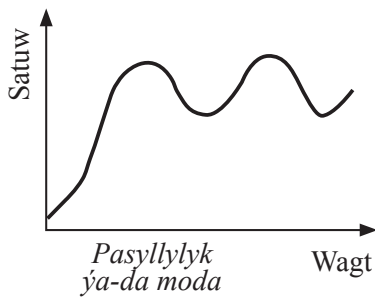
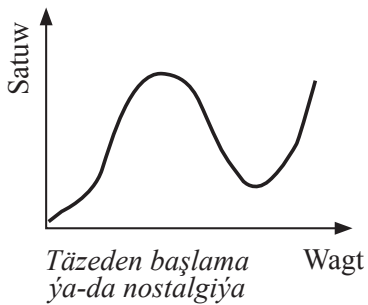
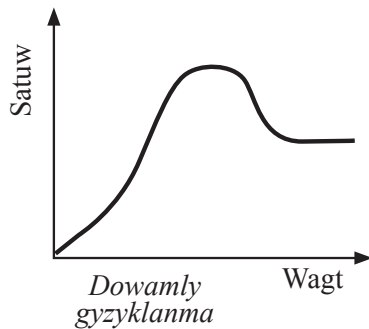
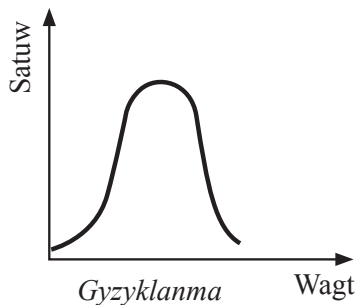
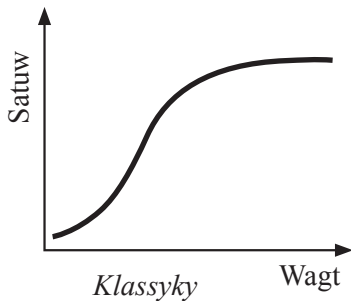
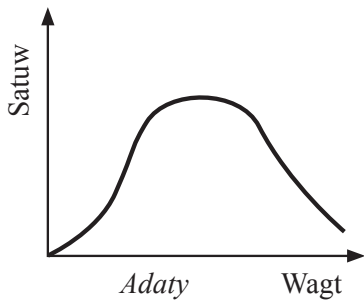

Harydyň dolanyşykdaky ömrüniň *ornaşdyrma tapgyrynda* guramanyň strategiýalary

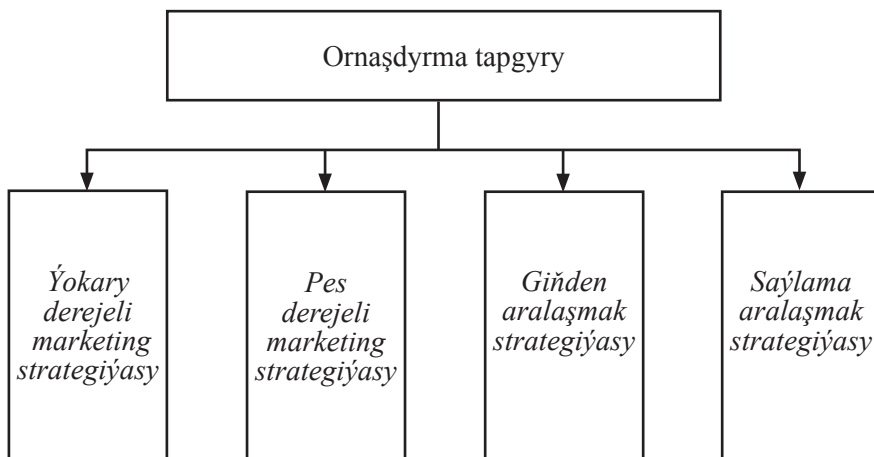

Ýokary derejeli marketing strategiýasy

◆ *Ýokary derejeli marketing strategiýasy* ýokary derejeli peýda almak we sarp edijileri täze harydyň artykmaçlyklaryna ynandyrmak üçin haryda *ýokary nyrh* kesmegi hem *satuw* hõweslendirmek üçin *çykdajylary ýokary derejede* bellemegi göz önünde tutýar.

◆ Bu strategiýa şu aşakdaky ýagdaýlarda ulanylýar:

- satyn alyjylaryň köp böleginiň *haryt barada habary ýok*;
- haryt barada habarly satyn alyjylar *ýokary nyryh tölemäge razy*;
- *bäsdeşligiň garşysyna* hereket etmegiň we satyn alyjylarda *haryda tapawutly garaýyş döretmegiň* zerurlygy.

Pes derejeli marketing strategiýasy

◆ *Pes derejeli marketing strategiýasy* haryda *pes nyrh kesmegi we satuwy höweslendirmek üçin çykdajylary pes derejede bellemegi göz önünde tutýar.*

Pes nyrh täze harydy bazaryň çalt kabul etmegini höweslendirýär, satuwy höweslendirmek üçin çykdajylaryň pes derejesi ýokary peýda almagy üpjün edýär.

◆ Bu strategiýa özünü şu aşakdaky ýagdaýlarda delillendirýär:

- bazaryň *göwrümi uly;*
- satyn alyjylar haryt barada *gowy habarly;*
- satyn alyjylar *ýokary nyrhly* harydy almakdan *boýun gaçyrýarlar;*
- bäsdeşligiň *howpy sähelçe.*

Giňden aralaşmak strategiýasy

◆ *Giňden aralaşmak strategiýasy* haryda *pes nyrh kesmegi we satuwy höweslendirmek üçin çykdajylary ýokary derejede bellemegi göz önünde tutýar.*

Bu bolsa bazara çalt aralaşmaga we bazaryň möçberiniň iň uly paýyny eýelemäge mümkinçilik döredýär.

- ◆ Bu strategiýa şu aşakdaky ýagdaýlarda has netijeli bolýar:
- bazaryň *göwrümi ýeterlik uly;*
 - satyn alyjylar haryt barada *doly habarly däl;*
 - satyn alyjylaryň köpüsi *ýokary nyrhly harydy kabul etmeýär;*
 - bäsdeşlik *güýçli;*
 - önümçiligiň geriminiň artmagy bilen bir *önümiň özüne düşýän gymmaty peselýär.*

Saýlama aralaşmak strategiýasy

◆ *Saýlama aralaşmak strategiýasy* haryda *ýokary nyrh kesmegi we satuwy höweslendirmek üçin çykdajylary pes derejede bellemegi göz önünde tutýar.*

Satuwy höweslendirmek üçin çykdajylaryň pes derejede bellemeginiň maksady – marketing çykdajylaryny azaltmak we iň köp derejede peýda almak.

◆ Bu strategiýany ulanmak şu aşakdaky ýagdaýlarda maksadalaýyk:

- bazaryň *göwrümi çäklendirilen;*
- *satyn alyjylar* haryt barada *habarly;*
- *satyn alyjylar* haryt üçin *ýokary nyrhy tölemäge taýýar;*
- *bäsdeşlik ýok* diýen ýaly.

Harydyň dolanyşykdaky ömrüniň *ösüş tapgyrynda* guramanyň strategik çemeleşmeleri

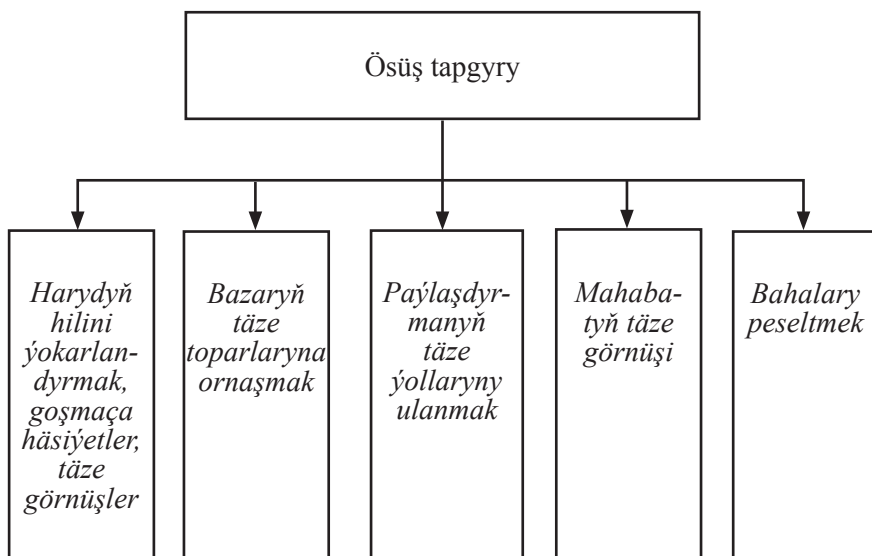

Harydyň dolanyşykdaky ömrüniň *kämillik tapgyrynda* guramanyň strategiýalary

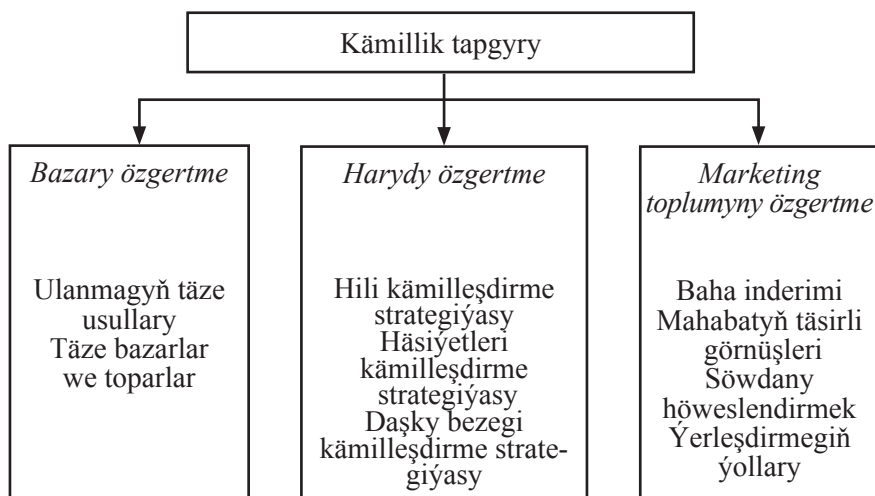

Harydyň dolanyşykdaky ömrüniň *peseliş tapgyrynda* guramanyň hereketleriniň ugurlary

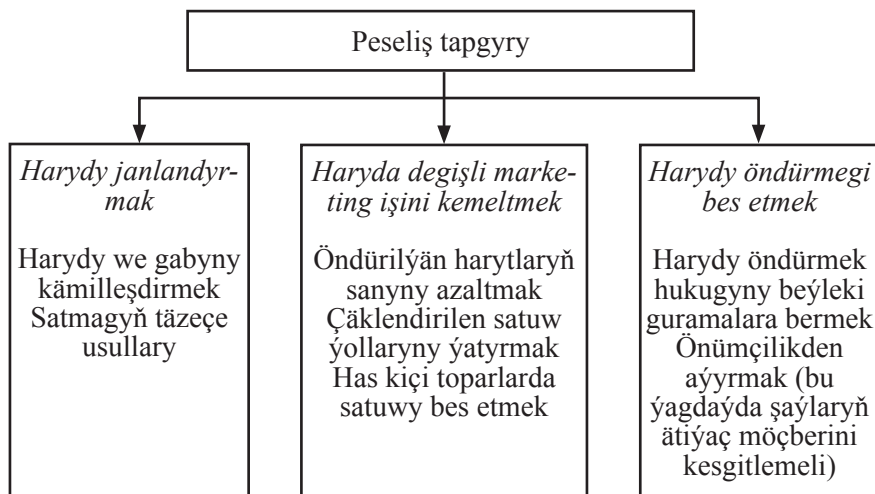

Bäsdeşlik

◆ *Bäsdeşlik* – bu öndürmegiň we satmagyň *has bähbitli pursatlaryny eýelemek* üçin aýry-aýry haryt we hyzmat öndürijileriniň ýa-da satyjylaryň arasyndaky *bäsleşikdir*.

◆ *Bäsdeşlik* – şol bir maksada *ýetmek ugrundaky* aýry-aýry adamlaryň *bäsleşigi*.

Marketing çäginde bäsdeşligiň görnüşleri

◆ Funksional (pudagara) bäsdeşligi.

Bu bäsdeşlik islendik talaby dürli-dürli usullar bilen kanagatlandyryp bolýandygy sebäpli ýüze çykýar. Bäsdeşlige aýry-aýry pudaklaryň, *dürli-dürli islegleri kanagatlandyryýan harytlary gatnaşýar*, ýagny bu ýerde *tölege ukyply bolan isleg ugrundaky bäsdeşlik* ýüze çykýar.

◆ Görnüş bäsdeşligi.

Bu şol *bir maksat üçin niýetlenen, ýöne düýpli alamatlar boýunça tapawutlanýan* harytlaryň barlygy sebäpli ýüze çykýar.

◆ Predmet (pudak içindäki, kärhanalaryň arasyndaky) bäsdeşligi.

Bu şol *bir islegi kanagatlandyryýan, ýöne nyrhy, hili ýa-da assortimenti boýunça tapawutlanýan meňzeş harytlaryň* arasyndaky bäsdeşlikdir.

Nyrh bäsdeşligi

◆ *Nyrh bäsdeşligi*.

Bu harytlary, hyzmatlary *bäsdeşlere görä has pes nyrh* boýunça satmagy ýa-da hödürlemegi göz önünde tutmak.

Açyk (göni) nyrh bäsdeşligi.

Bazarda bar bolan we bazara getirilýän harytlaryň nyrhynyň peselýändigini barada habar bermek.

Gizlin nyrh bäsdeşligi.

Bu harydyň ulanylyş häsiýetlerini düýpli gowulandyrylan, emma nyrhy bolsa deň derejede galdyrylmadyk täze harydy bazara girizmek.

Nyrh däl bäsdeşligi

◆ *Nyrh däl bäsdeşligi.*

Bu has ýokary hilli we uly ynam bilen uzak wagt hyzmat edip biljek, has ýokary öndürijilikli, arzan “peýdalanyş nyrhly” harytlary hödürlemegi göz önünde tutýar.

Bu ýerde ekologik, ergonomiki, energosarpedijilik, howpsuzlyk, gzellik häsiýetleri ýaly görkezijiler soňky wagtda ulakan ähmiýete eýe boldy.

Wyždansyz bäsdeşlik (nyrh däl bäsdeşligiň kanunsyz usullary).

Bu bazardaky kabul edilen *kadalary, düzgünleri bozmak* bilen baglanyşykly usullardyr.

Olara harydy özüne düşýän gymmatyndan pes nyrhdan satmak, söwdadaky gizlin dilleşik, ýalan mahabat, galp harytlaryň goýberilişi, hünärmenleri gylawlandyryp öz tarapyňa çekmek, senagat içalylygy, harytlary meňzetmek ýaly usullar degişlidir.

Harydyň bäsdeşlige ukyplylygy

◆ *Harydyň bäsdeşlige ukyplylygy* – bu sarp edijiniň belli bir islegini kanagatlandyryan harydyň hil we nyrh häsiýetleriniň jemidir.

◆ *Harydyň bäsdeşlige ukyplylygy* (B_{ukyp}) peýdaly netijäniň harydy satyn almak we ulanmak bilen baglanyşykly çykdaýyly-

ryň jemine *peýdalanma nyrhy* diýip atlandyrylýan *gatnaşygyna* deňdir:

$$B_{\text{ukyp.}} = \frac{\text{Peýdaly netije}}{\text{Peýdalanma nyrhy}} \rightarrow \text{ýokary}$$

Harydyň bäsdeşlige ukyplylygynyň parametrleri

◆ *Tehniki parametrler* (maksadalaýyklyk, ergonomik, kada, estetik, düzüm, toparlara bölmek parametrleri).

– *ergonomik* – harydyň adam bedeniniň aýratynlygyna bolan laýyklygyny görkezýär;

– *kada* – harydyň standartlara bolan laýyklygyny görkezýär;

– *estetik* – duýgulary görkezýär;

– *düzüm* – tehniki-düzüm çözümleri görkezýär.

◆ *Ykdysady parametrler* (peýdalanma nyrhy emele getirýär).

◆ *Guramaçylyk parametrler* (nyhry peseltme kadalary, töleg şertleri, üpjün etmekligiň şertleri, üpjünçiligiň toplanmaklygy, kepilligiň wagty, şertleri we ş.m.).

Harydyň bäsdeşlige ukyplylygynyň görkezijileri

◆ *Harydyň bäsdeşlige ukyplylygynyň görkezijileri* – bu harydyň bäsdeşlige ukyplylygynyň *derejesine mukdar taýdan baha berýän ölçegleriň* jemidir.

Birlikdäki görkeziji – bu haýsy-da bolsa *tehniki ýa-da ykdysady parametrleriň* haçan-da *islegleri doly teoretiki taýdan kanagatlandyrylan meňzeş parametrleriň derejesine* göterim *gatnaşygy*.

Toparlaýyn görkeziji – bu *islegiň tutuşlaýyn kanagatlandyrylýandygynyň derejesini häsiýetlendirýän birlikdäki görkezijileriň* jemidir.

Integral görkezijiler – bu tehnik parametrler boýunça toparlaýyn görkezijisiniň ykdysady parametrler boýunça toparlaýyn görkezijisine bolan gatnaşygydyr.

Belli bir döwür üçin bäsdeşlige ukyplylygynyň derejesiniň ösüşiniň barsyna baha bermek üçin bäsdeşlige ukyplylygynyň indeksi hasaplanýar.

Tema: Firma uslyby

1. *Haryt nyşany we hyzmat ediş nyşany.*
2. *Firma uslyby we onuň bölekleri.*
3. *Belgileriň görnüşleri we olara bildirilýän talaplar.*
4. *Önümleri belgilemegiň strategiýalary.*
5. *Önümiň gaby we belgilemegiň serişdeleri.*

Haryt nyşany we hyzmat ediş nyşany

2008-nji ýylyň 23-nji oktýabrynda kabul edilen “*Haryt nyşanlary, hyzmat ediş nyşanlary we harytlaryň gelip çykan ýeriniň ady hakyndaky*” Türkmenistanyň kanuny bilen haryt nyşanlarynyň, hyzmat ediş nyşanlarynyň we harytlaryň gelip çykan ýerleriniň adynyň hukuk taýdan goralmagy we ulanylmagy bilen baglanyşykly ýüze çykýan gatnaşyklar düzgünleşdirilýär.

Şu Kanunda aşakdaky esasy düşüňjeler ulanylýar:

◆ *Haryt nyşany* – ýuridik şahsyň ýa-da ýuridik şahsy döretmezden telekeçilik işi bilen meşgullanýan fiziki şahsyň *harytlaryny aýrybaşgalaşdyrmaga hyzmat edýän belgi.*

◆ *Hyzmat ediş nyşany* – ýuridik şahsyň ýa-da ýuridik şahsy döretmezden telekeçilik işi bilen meşgullanýan fiziki şahsyň ýerine ýetirýän işlerini ýa-da edýän hyzmatlaryny (mundan beýläk – hyzmatlar) aýrybaşgalaşdyrmaga hyzmat edýän belgi.

◆ *Haryt nyşanyň eýesi* – haryt nyşanyna aýratyn hukugy bolan şahs.

Firma uslyby

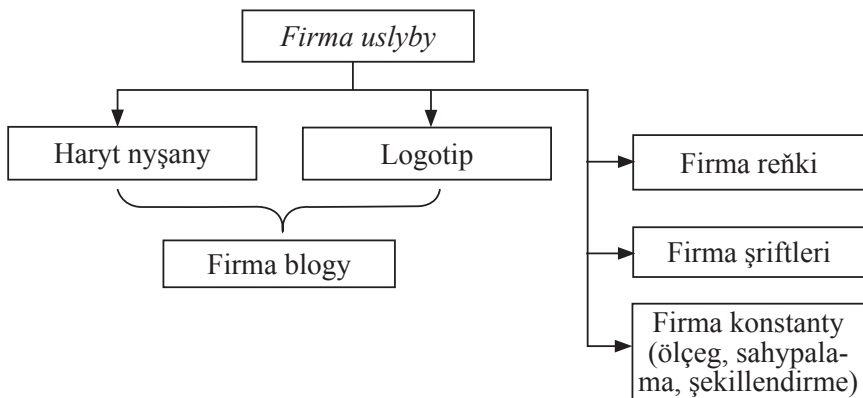

Firma uslyby we onuň bölekleri

◆ *Firma uslyby* – bu, bir tarapdan, guramanyň ähli harytlaryna umumylygy, beýleki tarapdan, guramany we onuň harytlaryny bäsdeşlere garşy goýmagy üpjün edýän usullaryň (grafiki, reňk, heýkeltaraşlyk, dil we ş.m.) bir giden görnüşidir.

◆ *Haryt nyşany* – harytda ýa-da onuň gabynda goýulýan we bir guramanyň harytlaryny beýleki guramalaryň harytlaryndan tapawutlandyrmak üçin hyzmat edýän, bellenen tertipde hasaba alnan nyşan (ýuridiki tarapdan goralan).

◆ *Logotip* – guramanyň (ýa-da onuň haryt toparynyň) dolý ýa-da gysgaldylan ýörite işlenip düzülen özboluşly adynyň şekili.

◆ *Firma blogy* öz içine *haryt nyşany* we *logotipi*, şeýle hem *dürli aýdyňlaşdyryan ýazgylary* we arasynda “*guramanyň şygaryny*” birikdirýär.

◆ *Belgi (marka) ady* – bu *aýdyp bolýan harplardyr*, *sözlerdir* ýa-da olaryň birleşmesidir.

◆ *Belgi nyşany* – bu tanalýan, ýöne *aýdylmaýan nyşan*, *surat*, *tapawutlandyryjylar* (reňk, şrift bezegi).

Belgileriň görnüşleri

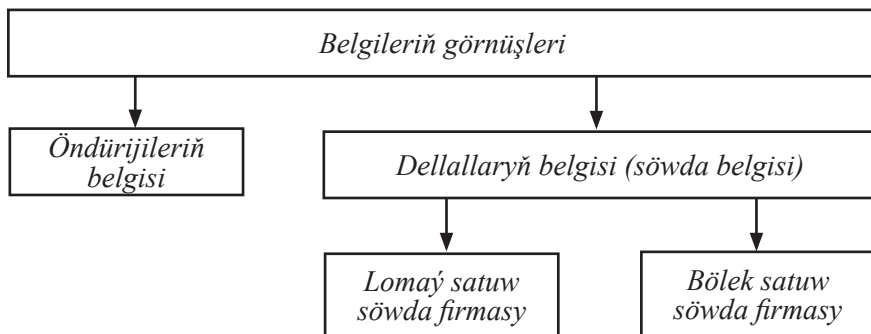

Belgilere bildirilýän esasy talaplar

◆ *Ýönekeýlik*, ýagny çalt we dogry (takyk) *ýatda galmagyna päsgel berýän* in az derejede *çyzyklaryň* we *ownuk bölekleriň bolmazlygy*.

◆ *Aýratynlyk*, ýagny *nyşanyň tapawutlylygyny* we *tanalmagyny* üpjün etmektir.

◆ *Özüne çekijilik*, ýagny *nyşanyň döredýän ýaramaz duýgularynyň bolmazlygy*.

◆ *Goranmaga ukyplylyk*, ýagny *nyşanyň resmi taýdan hasaba alynmagynyň mümkinçiligi*.

Önümleri belgilemegiň strategiýalary

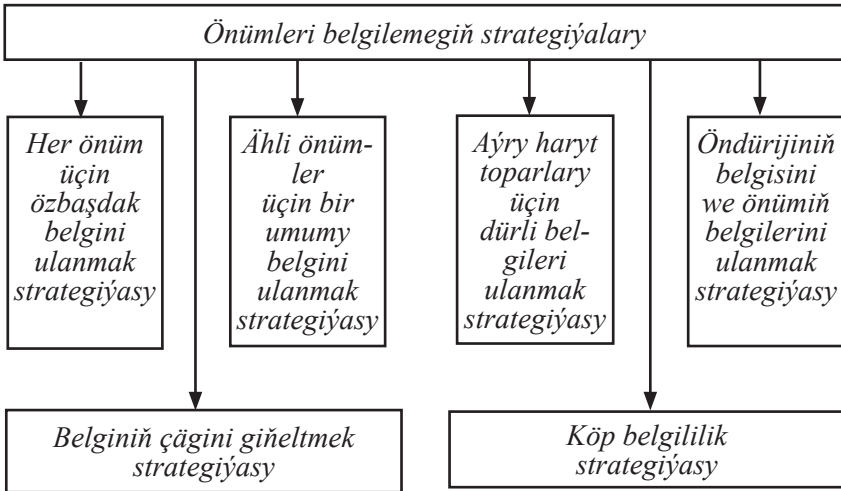

Önümiň gaby

◆ *Gap* – haryt üçin ýa-da ony ýerleşdirmek üçin *daşlyk*.

Gap üç gatdan ybaratdyr:

- *ički gap* – harydy ýerleşdirmek üçin gap;
- *daşky gap* – bu içki gaby gorayan we haryt gös-göni ulanmaga taýýarlananda aýrylýan gap;
- *ulag gaby* – bu saklamak, deň saýylmak ýa-da daşamak üçin zerur bolan gap.

Gaby marketingiň guruly hökmünde giňden ulanmaga *ýar-dam edýän ýagdaýlar*:

- söwdada *öz-özüne hyzmat etme*;
- sarp edijileriň *hal-ýagdaýynyň ösüşi*;
- firmanyň we belginiň *keşbi*;
- *täzeçillik* üçin mümkinçilik.

Gaba degişli çözgütleri kabul edilende hasaba alynmaly ýagdaýlar:

- gabyň ýüzünde *hakykaty görkezmek*;
- gabyň çendenaşa *nyrhy*;
- *gytlyk edýän resurslary ulanmak*;
- *daşky gurşawyň hapalanmagy*.

Belgilemegiň serişdeleri

◆ Belgilemegiň serişdeleri:

– *etiketka* (harydyň belgisiniň ady ýa-da haryt barada *has köp maglumat* bolmagy mümkin) we *ýarlyk* birka (harydyň ady, agramy we beýleki häsiýetleri ýazylan kagyzy ýa-da tagta bölegi) görnüşinde *haryda berkidilýär* ýa-da daşky gabyň aýrylmaz bölegi hökmünde ulanylýar.

◆ Etiketkanyň ýerine ýetirýän wezipeleri:

- harydy *meňzetmek* we beýleki harytlardan *tapawutlandyrmak*;
- harydyň *hilini görkezmek*;
- harydy *beýan etmek*;
- harydy *wagyz etmek*.

Tema: Harytlaryň nyrhynyň emele gelmeginiň meseleleri

1. *Bazar bäsdeşliginiň dört görnüşi.*
2. *Harydyň nyrhyny işläp taýýarlamagyň esasy tapgyrlary.*
3. *Nyrhyň emele gelmeginiň maksatlary.*
4. *Islegi kesgitlemek.*
5. *Nyrhyň emele gelmeginiň usullaryny saýlamak.*

Bazar bäsdeşliginiň dört görnüşü

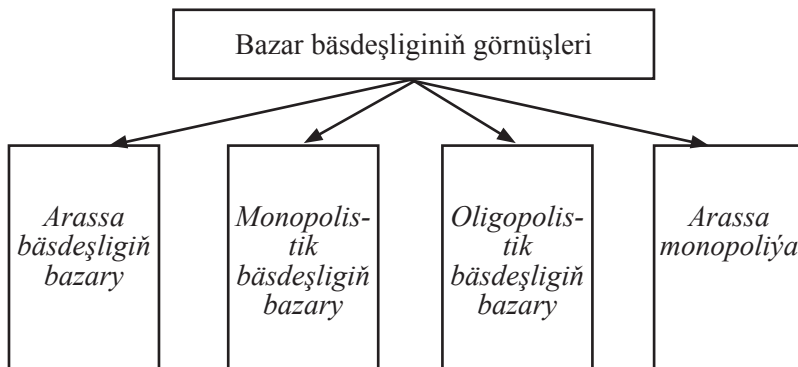

◆ *Arassa bäsdeşligiň bazary* – bu haçan-da *bir satyjynyň* ýa-da *satyn alyjynyň* häzirki *hereket edýän nyrlaryň derejesine uly täsir edip bilmeyän ýagdaýynda* meňzeş harytlaryň geleşiklerini amala aşyrýan köp sanly satyjylaryň we satyn alyjylaryň jemidir.

◆ *Monopolistik bäsdeşligiň bazary* – bu bir bazar nyrdan däl-de, *giň nyrlaryň çäginde* geleşikleri amala aşyrýan köp sanly satyjylaryň we satyn alyjylaryň bazarydyr.

◆ *Oligopolistik bäsdeşligiň bazary* – bu *biri-biriniň nyrh syýasatyna we marketing strategiýalaryna örän duýgur sany* köp bolmadyk satyjylaryň bazary.

◆ *Arassa monopoliýa* – bu anyk haryt bazarynda *ýeke bir satyjynyň çykyş edýän ýagdaýydyr.*

Harydyň nyrhyny hasaplamagyň usuly

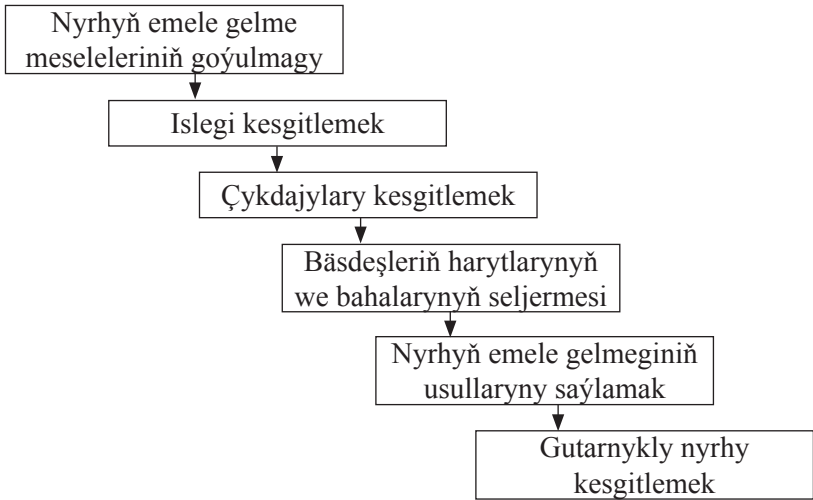

Nyrhyň emele gelme meseleleriniň goýulmagy

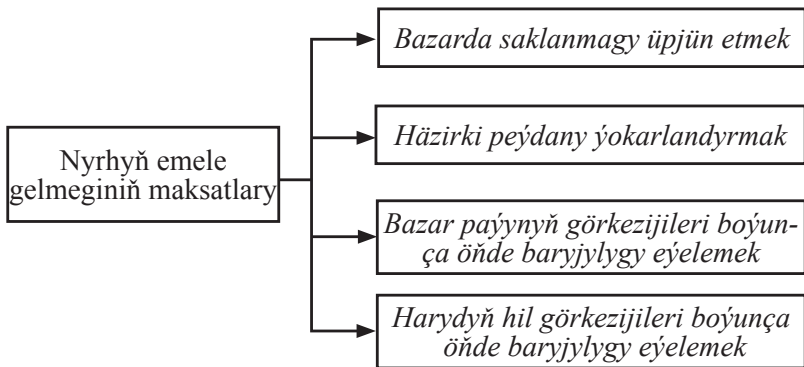

Nyrhyň emele gelmeginiň maksatlary

◆ *Bazarda saklanmagy üpjün etmek* – bu haçan-da bazarda öndürijileriň sany örän kop bolan we ýiti bäsdeşlik höküm

sürýän ýa-da müşderileriň talaplary tiz-tizden üýtgäp durýan ýagdaýlarda guramanyň esasy maksady bolup biler.

◆ *Häzirki peýdany ýokarlandyrmak* – bu ýagdaýda guramanyň *häzirki maliýe görkezijileri* uzak wagtlyk görkezijilerden *has ähmiýetli*.

◆ *Bazar paýynyň görkezijileri boýunça öndebaryjylygy eýelemek* – gurama iň uly bazar paýy eýeleýän guramanyň *iň az çykdajysy* we *uzak wagtlyk iň ýokary peýdasy* bolar diýip ynanylýar.

◆ *Harydyň hil görkezijileri boýunça öndebaryjylygy eýelemek* – bazarda ähli hödürlenýän harytlaryň arasynda guramanyň harydynyň *iň ýokary hilli bolmagyny gazanmaklygy* maksat edinmek.

Islegi kesgitlemek

Islegiň egri çyzygynyň bolup biläýjek iki görnüşi

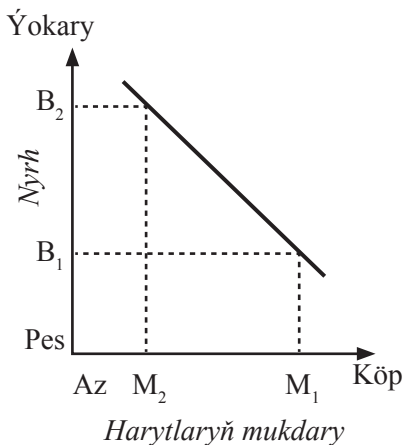

A. *Harytlaryň köpüsi üçin*

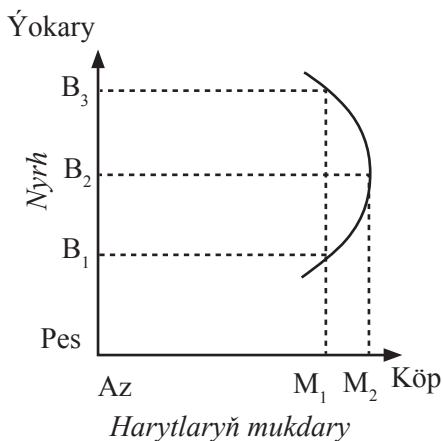

B. *Abraýly harytlar üçin*

Islegiň egri çyzygyna baha bermegiň usullary

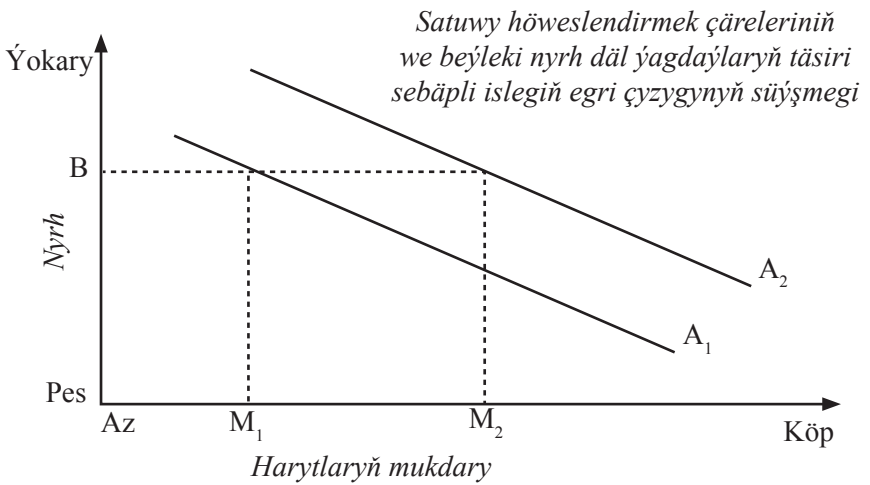
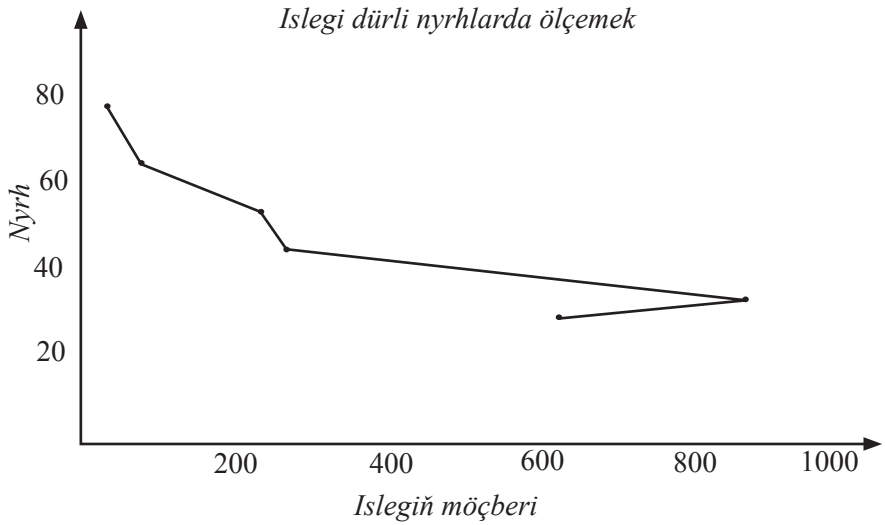

Islegiň nyrha görä çeyeligi

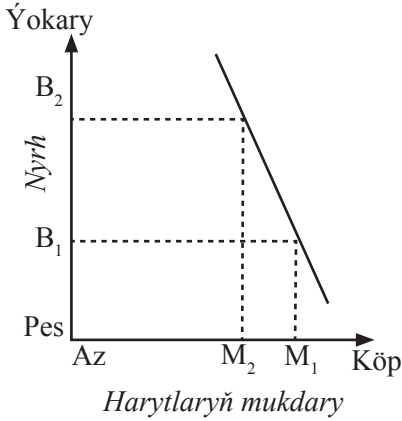

A. Çeyýe däl isleg

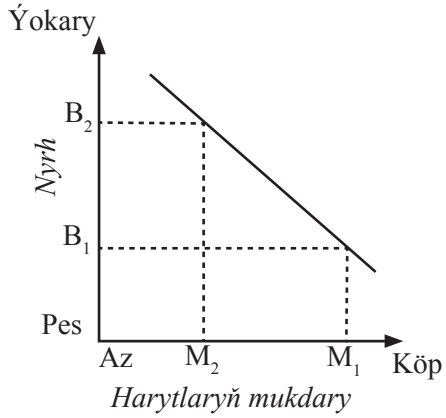

B. Çeyýe isleg

Çykdajylary kesgitlemek

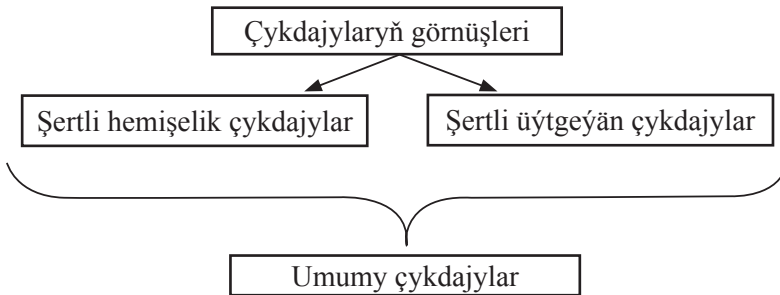

Çykdajylaryň görnüşleri

◆ *Şertli hemişelik çykdajylar* – bu önümçiligiň ýa-da satuwynyň derejesiniň üýtgemegine garamazdan hemişelik bolup galýan harajatlar.

◆ *Şertli üýtgeýän çykadjylar* – bu önümçiligiň ýa-da satuwyň derejesine göni baglylykda üýtgeýän harajatlar.

◆ *Umumy çykadjylar* – bu şertli hemişelik we şertli üýtgeýän çykadjylaryň jemidir.

Bäsdeşleriň harytlarynyň we nyrlarynyň seljermesi

◆ Bäsdeşleriň harytlaryny we nyrlaryny *seljermeginiň usullary*:

- *deňeşdirme satyn almalaryny geçirmek;*
- *bäsdeşleriň nyrhnamalaryny edinmek;*
- *bäsdeşleriň abzallaryny satyn alyp we söküp olaryň anygyna ýetmek;*
- *bäsdeşleriň harytlarynyň hili we nyrhy barada sarp edijileriň pikirini bilmek.*

Nyrhyň emele gelmeginiň usullaryny saýlamak

Nyrh bellemekde esasy pikirler

<i>Örän pes nyrh</i>	<i>Bolup biljek nyrh</i>			<i>Örän ýokary nyrh</i>
Bu nyrhda peýda gazanmak mümkin däl	Önümiň özüne düşýän gymmaty	Bäsdeşleriň nyrlary we ýerini tutujy harytlaryň nyrhy	Harydyň seýrek duş gelýän artykmaçlygy	Bu nyrhda isleg döretmek mümkin däl

Nyrhyň emele gelmeginiň usullary

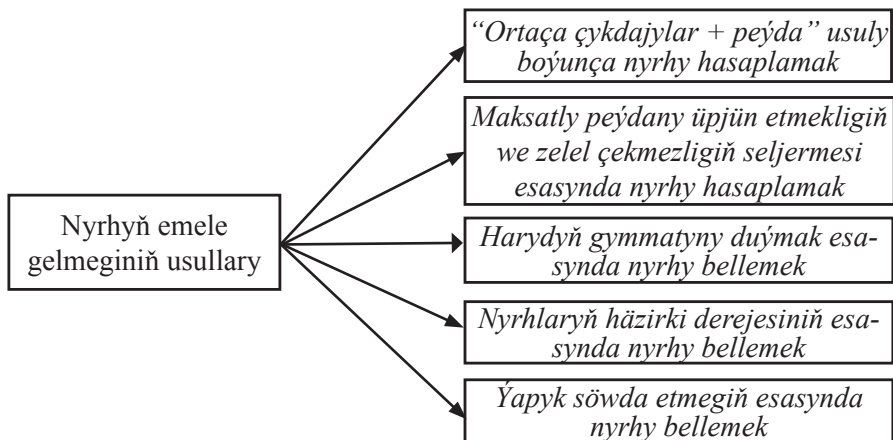

”Ortaça çykdaýylar + peýda” usuly boýunça nyrhy hasaplamak

Iň ýönekeý usul – önümiň özüne düşýän gymmatyna *kesgitli artdyrmany hasaplap goşmakdan* ybaratdyr. Häzirki islegiň we bäsdeşligiň aýratynlyklaryny hasaba almak zerurdyr.

◆ Bu usulyň *giňden ýaýramagynyň sebäpleri:*

- nyrh emele getirmäni *aňsatlaşdyrýar*, satyjylaryň islegi däl-de, çykdaýylar barada has köp habarly;
- eger bu usuly pudagyň *guramalarynyň ählisi ulanýan bolsa*, onda *nyrh bäsdeşligiň derejesi çäklener*;
- sarp edijilere *has adalatly garaýyş*.

Maksatly peýdany üpjün etmekligiň we zelel çekmezligiň seljermesi esasynda nyrhy hasaplamak

Bu usul *önümçiligiň we satuwyň çykdaýylaryna esaslanýar*. Satuwyň dürli derejelerinde umumy çykdaýylaryň we çaklanýan

girdejileriň möçberini görkezýän *zelel çekmezligiň grafigine* esaslanýar.

Zelel çekmezligiň grafigi islegiň çeyeligini görkezmeýär. Bu usul *zyýan çekmezlik derejesinden* çykmak we *maksatly peýdany almak* üçin zerur bolan satuwyň möçberine täsir edýän *nyrhlaryň dürli görnüşlerine* seretmegi guramalardan talap edýär.

Maksatly peýdany üpjün etmekligiň we zelel çekmezligiň grafigi

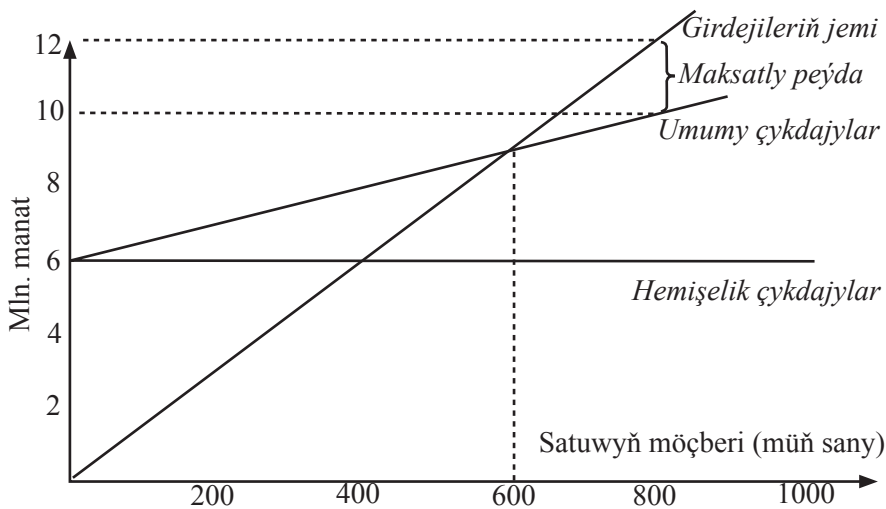

Harydyň gymmatyny duýmak esasynda nyrhy bellemek

Nyrh emele gelmeginiň esasy täsir ediji ýagdaýy hökmünde satyjynyň çykdajylary däl-de, *sarp edijilik duýgurlygy* hasaplanýar. Bu ýerde *nyrh harydyň gymmatlygynyň ähmiýetliliginiň duýgularyna laýyk gelmelidir*.

Bu usuly ulanýan guramalar *sarp edijileriň aňynda harydyň gymmaty barada nähili pikiriniň bardygyny ýüze çykarmalydyr.*

Nyrhlaryň häzirki derejesiniň esasynda nyrhy bellemek

Nyrhlaryň häzirki derejesiniň esasan-da nyrhyny belleýän guramalar öz çykdaýjalarynyň görkezijilerine ýa-da islegiň ýagdaýyna az üns berip, esasan, *bäsdeşleriň nyrhlaryndan ugur alýar.*

Nyrhlaryň häzirki derejesiniň esasynda nyrhy bellemek usuly örän giňden ýaýrandyr (islegiň çeýeligini ölçäp bolmaýan ýagdaýlarda).

Ýapyk söwda etmegiň esasynda nyrhy bellemek

Bäsdeş nyrhyň emele gelmesi *potrat işleri almak* üçin guramalaryň ýapyk söwdasynda ulanylýar. Bu ýagdaýlarda gurama öz nyrhyny bellände öz çykdaýjalaryny ýa-da islegi göz önünde tutman, *bäsdeşleriň hödürläp biläýjek nyrh tekliplerinden* ugur alýar.

Ýapyk söwdada ýeňiji bolmak üçin *gurama beýlekilerden has pes nyrh hödürleýär.* Emma nyrh önümiň özüne düşýän gymmatyndan pes bolup bilmez, eger şeýle edilse gurama uly maliýe ýitgä sezewar bolar.

Gutarnykly nyrhy kesgitlemek

Gutarnykly nyrh kesgitlenenende gurama şu aşakdaky *goşmaça ýagdaýlary göz önünde tutmaly:*

- ◆ nyrh duýgurlyk psihologiýasy;
- ◆ *harydyň abraýyny göz önünde tutup*, nyrhy kesgitlemegiň usuly;
- ◆ guramanyň *nyrh syýasaty*;
- ◆ nyrhyň *beýleki guramalara täsiri.*

Tema: Nyrhyň emele gelme meselesine strategik çemeleşmeler

1. *Nyrhyň emele gelme meselesine strategik çemeleşmeler.*
2. *Täze haryda nyrhy kesgitlemek.*
3. *Haryt nomenklaturasynyň çäginde nyrhy kesgitlemek.*
4. *Geografik ýörelgesi boýunça nyrhy kesgitlemek.*
5. *Nyrhy inderim we hasap etmek esasynda kesgitlemek.*
6. *Satuwy höweslendirmek üçin nyrhy kesgitlemek.*
7. *Diskriminasion nyrhy kesgitlemek.*

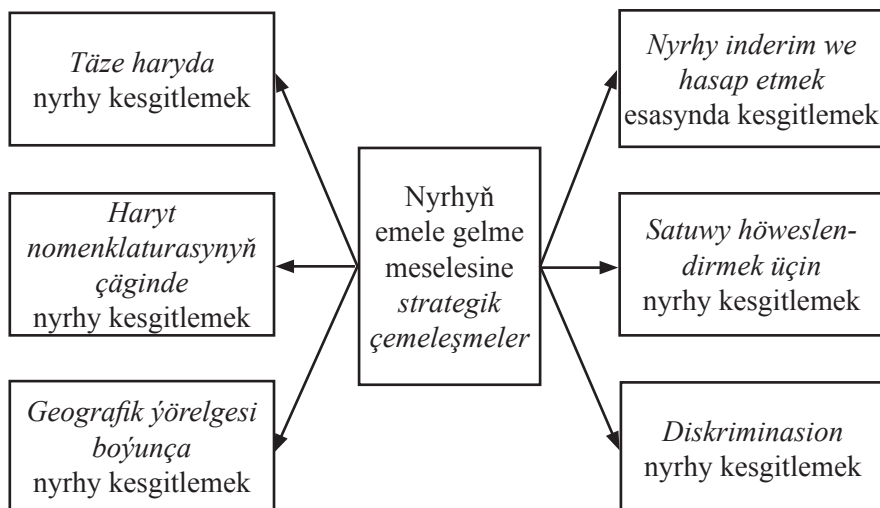

Täze haryda nyrhy kesgitlemek

1. “*Gaýmaklary ýygnamak*” strategiýasy.

Bu strategiýa asyl täze haryda *in ýokary nyrhy* bellemegi göz önünde tutýar. Ilkinji satuwyň tolkuny gowşandan soňra, gurama müşderileriň täze tapgyryny çekmek üçin nyrhy peseldýär. Şu şekilde hereket edýän gurama *dürli toparlardan* mümkin bolan *in ýokary maliýe “gaýmaklary”* ýygnaýar.

Bu strategiýa özüni şu aşakdaky ýagdaýlarda delillendirýär:

- sany ýeterlik köp bolan sarp edijiler tarapyndan *ýokary derejeli isleg* bildirilýär;
- başlangyç ýokary nyrh täze *bäsdeşleri özüne çekmeyär*;
- ýokary nyrh *ýokary hilli harydyň keşbini* saklaýar

2. *Bazara berk ornaşmagyň strategiýasy.*

Sarp edijileriň köp sanlysyny *özüne çekmek* we *bazaryň paýynyň uly bölegini eýelemek* üçin asly täze haryda deňeşdirende *pes nyrh bellenýär.*

Pes nyrhy bellemeklige şu aşakdaky amatly şertler oňaýly täsir edýär:

- *bazar nyrhlara örän duýgur* we pes nyrh onuň *giňemegine* ýardam berýär;
- önümçiligiň möçberiniň artmagy bilen onuň *çykdaýjlary azalýar*;
- *pes nyrh* bar bolan we bolup biljek *bäsdeşler üçin amatly däl.*

◆ *Täze haryt-imitatora nyrh we hil görkezijileriň esasynda nyrhy kesgitlemegiň strategiýalary*

		Nyrhy		
		Ýokary	Orta	Pes
Harydyň hili	Ýokary	1. Nyrhy sylagly artdyрма strategiýasy	2. Bazara çuňňur aralaşmak strategiýasy	3. Ýokary gymmatlylyk ähmiýeti strategiýasy
	Orta	4. Nyrhy hetdenaşa ýokarlandyrmak strategiýasy	5. Orta derejeli strategiýasy	6. Gowy hillik strategiýasy
	Pes	7. Talaňçylyk strategiýasy	8. Emeli ýalpyldynyň strategiýasy	9. Pes gymmatlylyk ähmiýeti strategiýasy

Haryt nomenklaturasynyň çäginde nyrhy kesgitlemek

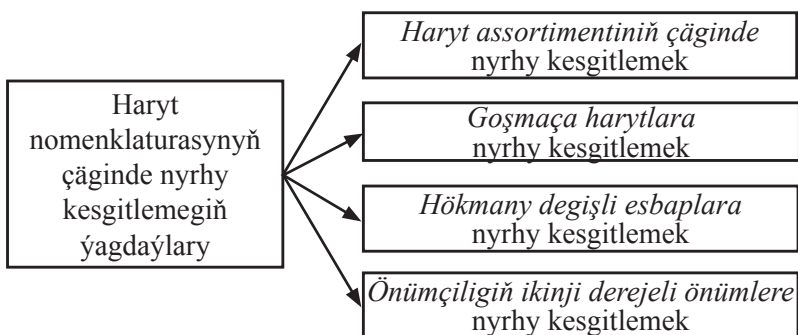

◆ *Haryt assortimentiniň çäginde nyrhy kesgitlemek.*

Her bir haryt assortimentiniň görnüşiniň *goşmaça häsiýeti* bar. Şol sebäpli dürli häsiýetli harytlara *basgançakly tapawutlanan nyrh* bellemek barada çözügüt kabul edilmeli. Nyrh basgançaklary bellende önümleriň *özüne düşýän gymmaty, sarp*

edijileriň ol häsiýetlere *baha bermegi we bäsdeşleriň nyrhy* hasaba alynmaly.

◆ Goşmaça harytlara nyrhy kesgitlemek.

Gurama harydyň *başlangyç nyrhyna* nämeleri *standart abzallar* hökmünde goşmalydygyny we nämeleri *goşmaça esbaplar* hökmünde hödürlemelidigini çözmeli.

◆ Hökmany degişli esbaplara nyrhy kesgitlemek.

Käbir pudaklarda *esasy haryt* bilen bile ulanylýan *hökmany degişli esbaplar* öndürilýär. Şol sebäpli öndürijiler öndürýän harytlarynyň *haýsysyna* (esasy harydyna ýa-da hökmany degişli esbaplara) *yokary nyrh, haýsysyna bolsa pes nyrh* bellemelidigini çözmeli bolýar.

◆ Önümçiligiň ikinji derejeli önümlerine nyrhy kesgitlemek.

Käbir pudaklaryň önümçiligi ikinji derejeli önümleriň dürli görnüşiniň döremegi bilen bagly. Eger-de ikinji derejeli önümleriň *nyrh gymmatlylygy bolmasa*, emma olardan dynmaklyk arzan düşmeýän bolsa, onda bu ýagdaý harydyň nyrhyna täsir edýär. Şol sebäpli öndürijiler, köplenç, *olary saklamak we eltmek bilen baglanyşykly çykdajylary ýapjak nyrhy* kabul etmäge taýýar.

Nyrh hatary

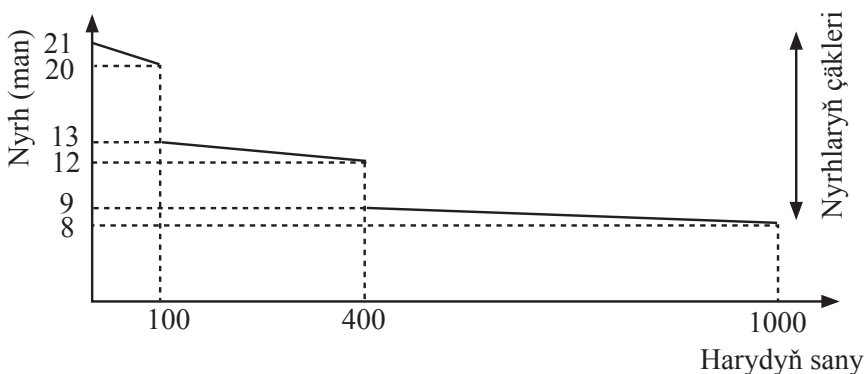

$$\Sigma_1 = (20 * 100) + (12 * 300) + (8 * 600) = 10.400 \text{ man.}$$

$$\Sigma_2 = (8 * 1000) = 8.000 \text{ man.}$$

Nyrh hatary

Nyrh hatary harytlary giň *nyrhларыň çäginde* satmagy, ýagny ýeke bir *nyrhdan* harydyň bir görnüşini däl-de, iki ýa-da has köp görnüşini dürli *nyrhdan* göz önünde tutýar. Her bir *nyrh* belli bir hiliň derejesini görkezýär.

Nyrh hatary işlenip düzülende şu aşakdaky *ýagdaýlar* göz önünde tutulmaly:

- sarp edijileriň *harytlaryň hil aýratynlyklaryna* düşünme-gi üçin *nyrhlar biri-birinden ep-esli tapawutly* bolmalydyr;
- *nyrh hataryň ýokarky çäklerinde nyrhларыň arasy has açyk bolamalydyr*, sebäbi islegiň *çeyelik häsiýeti peselýär*.

Nyrh hataryň artykmaçlygy:

- harydyň *birnäçe görnüşini hödürlemeklige* mümkinçilik döreýär;
- sarp edijileriň *dürli toparларыny çekmeklige* mümkinçilik döreýär;
- *satuwyň umumy möçberi artýar;*
- sarp edijiler harytlary *deňeşdirip saýlap bilýär*.

Nyrh hataryň kemçiligi:

- sarp edijileriň: “*nyrhlar biri-birinden juda tapawutlanýar*” diýip hasap etmekleri mümkin.

Geografik ýörelgesi boýunça nyrhy kesgitlemek

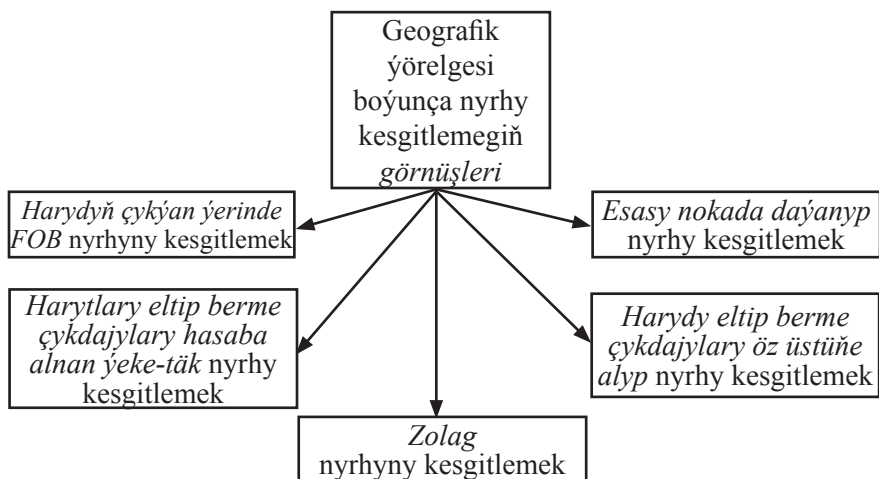

◆ Harydyň çykýan ýerinde FOB nyrhyny kesgitlemek.

Bu usul *ulag çykdajylaryny hasaplama*gyň iň adalatly usuly hökmünde hasaplanýar, ýagny *her bir müşderi öz çykdajylaryny özi töleyär*.

◆ Harytlary eltip berme çykdajylary hasaba alnan ýeke-täk nyrhyny kesgitlemek.

Müşderileriň daşlygyna garamazdan, şol bir ulag çykdajylary girizilen ýeke-täk nyrhdyr. Eltmegiň nyrhy *ulag çykdajylarynyň ortaça möçberine deňdir*. Bu usulyň gowy tarapy – *ulanmagyň ýönekeýligi we umumy bazaryň çäginde ýeke-täk nyrhy mahabatlandyrmagyň mümkinçiligi*.

◆ Zolag nyrhyny kesgitlemek.

Bu usul harydyň çykýan ýerinde FOB nyrhyny we harytlaryny eltip berme çykdajylary hasaba alnan ýeke-täk nyrhy kesgitlemek usullarynyň aralygy hasaplanýar. Bazar birnäçe zolaga bölünýär we *bir zolakda ýerleşen müşderiler şol bir ortaça nyrhy töleyärler* we zolak daşlaşdygyça, nyrh ýokary galýar.

Zolag nyrhyny kesgitlemek

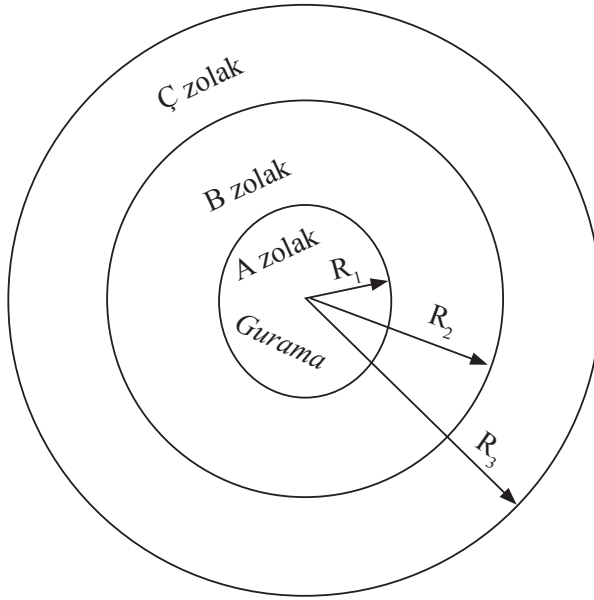

◆ Esasy nokada daýanyp nyrhy kesgitlemek.

Bu usul belli bir şäheri esasy nokat hökmünde saýlaýar we ähli müşderilerden harydyň hakykatda *nireden ýükläp ugradylýandygyna garamazdan, şol nokada hasaplanan ulag çykdajylaryny hasaba almaga* mümkinçilik berýär.

◆ Harydy eltip berme çykdajylary öz üstüne alyp, nyrhy kesgitlemek.

Bu usul belli bir müşderiler ýa-da geografik sebitler bilen *işjeň gatnaşyklary saklamak üçin* ulanylýar. Bu ýagdaýda *sargytlaryň gelmegini üpjün etmek üçin* satyjylar harydy eltip bermek bilen baglanyşykly ulag çykdajylaryň ahlisini ýa-da bölegini öz üstüne alýarlar.

Nyrhy inderim we hasap etmek esasynda kesgitlemek

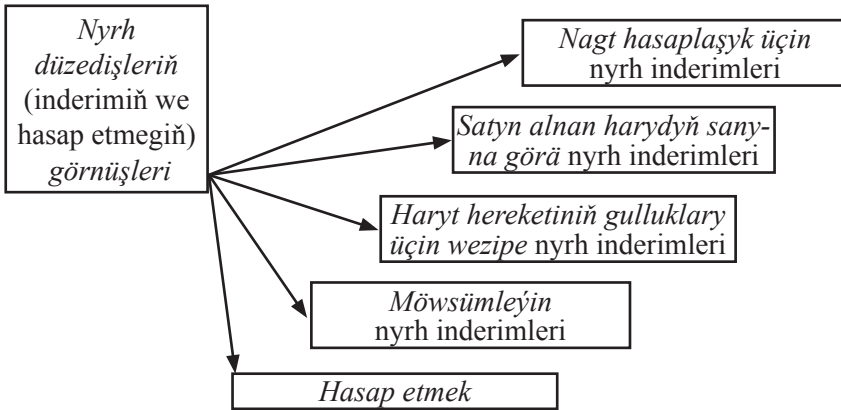

◆ Nagt hasaplaşyk üçin nyrh inderimleri.

Nagt hasaplaşyk üçin *nyrh inderimi* diýip, *töleg hasaplary çalt töleýän* müşderileri üçin *nyrh peselmesi* düşünilýär (mysal üçin şert “2/10, netto 30”, ýagny tölegi 30 günň dowamynda geçirilmeli, emma satyn alyjy 10 günň dowamynda hasaplaşan ýagdaýynda umumy bahasyndan 2% tutup biler).

◆ Satyn alnan harydyň sanyna görä nyrh inderimleri.

Harydyň sanyna görä *nyrh inderimi* diýip, *harydy uly möçberde satyn alýan* müşderileri üçin *nyrh peselmesine* düşünilýär.

◆ Haryt hereketiniň gulluklary üçin wezipe nyrh inderimleri.

Harytlary saklamak, satmak we hasabyny alyp barmak ýaly wezipeleri ýerine ýetireni üçin haryt hereketiniň gulluklaryna öndüriji tarapyndan berilýän wezipe inderimler (ady söwda *ulgamyna berilýän inderimler* hökmünde belli).

- ◆ Möwsümleýin nyrh inderimleri.

Möwsümleýin nyrh inderimleri diýip, *harydy möwsüme degişsiz satyn alýan* müşderileri üçin *nyrh peselmesine* düşünilýär.

- ◆ Hasap etmek.

Hasap etmek diýip nyrhnama bahadan beýleki inderimleriň görnüşlerine düşünilýär. *Haryt çalşygy hasap etme* – bu köne harydy tabşyрма şerti bilen täze harydyň nyrhyny peseltmedir.

Satuwy höweslendirmek üçin nyrhy kesgitlemek

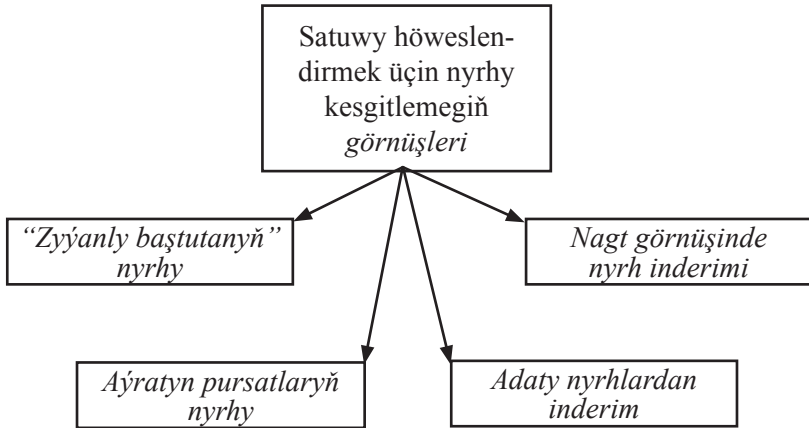

- ◆ “Zyýanly baştutanyň” nyrhy.

Beýleki adaty nyrhdan satylýan harytlar bilen birlikde satyn alnar tama bilen *sarp edijileri çekmek* üçin käbir harytlara pes nyrh belleniýär.

- ◆ Aýratyn pursatlaryň nyrhy.

Belli bir döwürde köp müşderi çekmek üçin ulanylýan nyrh.

- ◆ Nagt görnüşinde nyrh inderimi.

Söwdanyň kynlaşan döwri *haryt ätiýaçlyklary azaltmak* üçin, nyrhnama bahalary peseltmezden, *belli bir wagt sarp edijilere hödürlenýän inderim.*

◆ Adaty nyrhlardan inderim.

Bir günlük satyşdyrma.

Diskriminasion nyrhy kesgitlemek

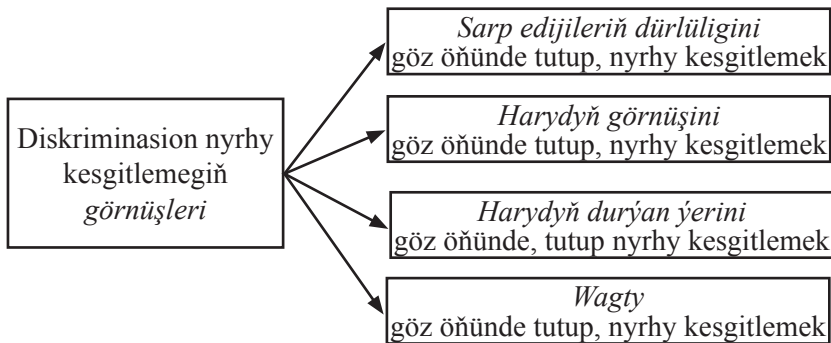

◆ Sarp edijileriň dürlüligini göz önünde tutup, nyrhy kesgitlemek.

Şol bir haryt ýa-da hyzmat üçin dürli sarp edijiler üýtgeşik baha töleýär.

◆ Harydyň görnüşini göz önünde tutup, nyrhy kesgitlemek.

Önümçilik çykdajylaryny hasaba almazdan harydyň dürli görnüşleri üýtgeşik nyrhdan satylýar.

◆ Harydyň durýan ýerini göz önünde tutup nyrhy kesgitlemek.

Önümçilik çykdajylary birmeňzeş hem bolsa, dürli ýerlerde üýtgeşik nyrhdan satylýar.

◆ Wagty göz önünde tutup, nyrhy kesgitlemek.

Nyrhlar *pasyla, hepdäniň gününe*, hatda gije-gündiziň *sagadyna görä üýtgeýär*.

Diskriminasion nyrhlary ulanmagyň şertleri

Diskriminasion nyrhlar hereket eder ýaly belli bir *şertleriň* bolmagy zerurdyr:

- *bazary böleklere bölmek mümkinçiliginiň* bolmagy;
- diskriminasion nyrhlaryň goýulmagy sarp edijilerde *öýke we ýakymсыzlyk duýgularyny döretmeli däl*;
- guramanyň harydy *ýokary nyrhdan hödürleýän toparynda*, bäsdeşleriň *pes nyrhdan hödürlemäge mümkinçiligi bolmaly däl*;
- haryt *pes nyrhdan satylyan toparyň agzalarynyň* guramanyň ýokary nyrhdan satýan toparynda, olary *alyp satmaga mümkinçiligi bolmaly däl*.

Tema: Harydy ýaýratmagyň ýollary we haryt hereketi

1. *Ýaýratmagyň ýollary we olaryň ýerine ýetirýän wezipeleri.*
2. *Ýaýratmagyň ýollarynyň görnüşleri.*
3. *Ýaýratmagyň ýollarynyň görnüşlerine baha bermegiň ölçegleri.*
4. *Ýaýratmagyň ýollaryny saýlamakda anyklaşdyryjy ýagdaýlar.*
5. *Dikleyin marketing ulgamynyň görnüşleri.*
6. *Dellalaryň görnüşleri we sany.*
7. *Haryt hereketi we onuň düzüm bölekleri.*

Ýaýratmagyň ýoly

◆ *Ýaýratmagyň ýoly* – bu öndürijiden sarp edijä çenli bolan ugurda, anyk haryda bolan eýeçilik hukugyny özüne alýan ýa-da kimdir birine geçirmäge ýardam berýän gurama ýa-da aýry adamlaryň jemidir.

◆ *Ýaýratmagyň ýoly* – bu harydyň öndürijiden sarp edijä çenli hereket edip geçýän ýoly.

Dellal zerur bolan göni aragatnaşyklaryň sanyny nädip kemeldýär

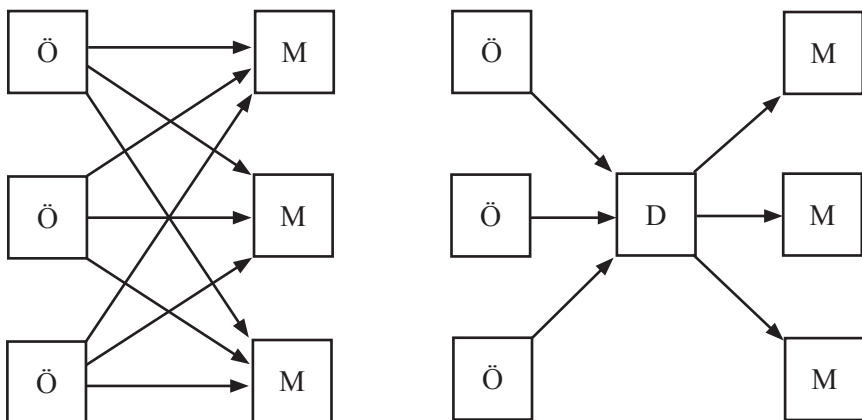

Ö – öndüriji

M – müşderi

D-dellal

A – Aragatnaşygyň sany
 $(\ddot{O} * M = 3 * 3 = 9)$

B – Aragatnaşygyň sany
 $(\ddot{O} + M = 3 + 3 = 6)$

Ýaýratmagyň ýolunyň ýerine ýetirýän wezipeleri

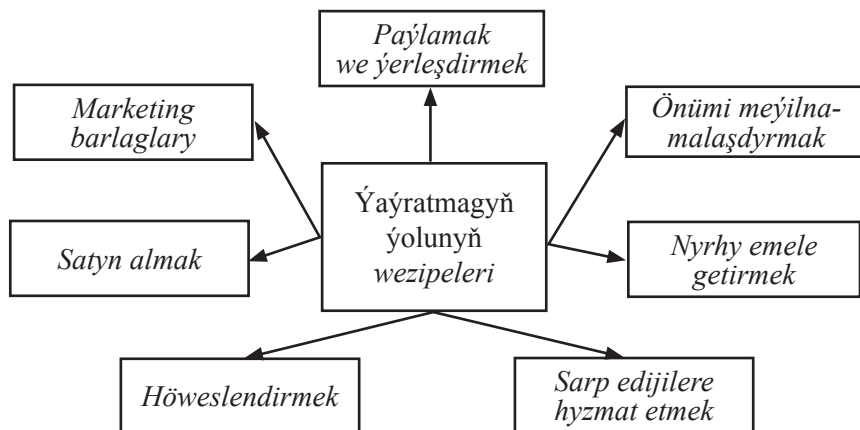

Ýaýratmagyň ýollarynyň görnüşleri

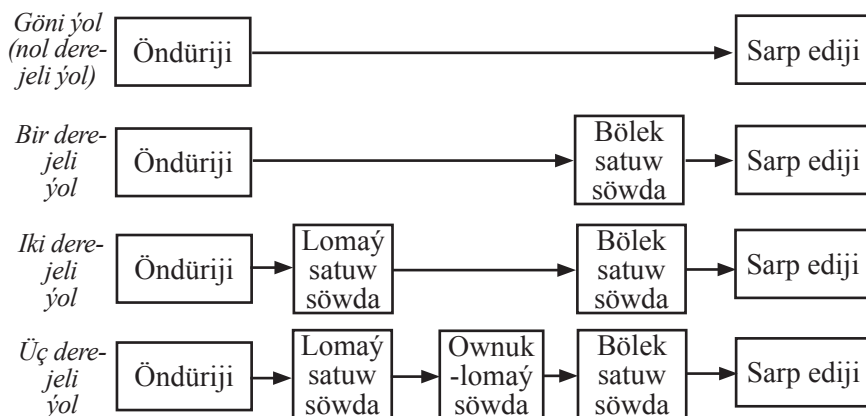

Ýaýratmagyň ýollarynyň derejeleri

◆ *Ýaýratmagyň ýollarynyň derejeleri* – bu harydy we oňa bolan *eýeçilik hukugyny* ahyrky satyn alyja ýetirmekde ol ýa-da beýleki işi bitirýän islendik *dellal*dyr.

◆ *Nol derejeli ýol (göni marketing ýoly)* – harydy gös-göni sarp edijä satýan öndürijiden ybarat. Göni satuwyň üç esasy görnüşi:

- üstüne eltip satmak;
- ugratma üsti bilen satmak;
- öndürijä degişli dükanlaryň üsti bilen satmak.

◆ *Bir derejeli ýol* – öz içine bir dellaly alýar. Sarp edijilik bazarda adaty bölek satuw söwda kärhanasy, önümçilik üçin niýetlenen harytlaryň bazarynda – broker ýa-da söwda agenti bolup biler.

◆ *Iki derejeli ýol* – öz içine iki dellaly alýar. Sarp edijilik bazarda, köplenç, lomaý we bölek satuw söwda kärhanasy, önümçilik üçin niýetlenen harytlaryň bazarynda – senagat distribýutory we diler bolup biler.

◆ *Üç derejeli ýol* – öz içine üç dellaly alýar. Uly lomaý satuw söwda kärhanalary uly bolmadyk bölek satuw söwda kärhanalara hyzmat etmedik ýagdaýynda, ol wezipäni ownuk-lomaý satuw söwda kärhanalary ýerine ýetirýär.

Haryt ýaýratmagyň ýollaryna baha bermegiň ölçegleri

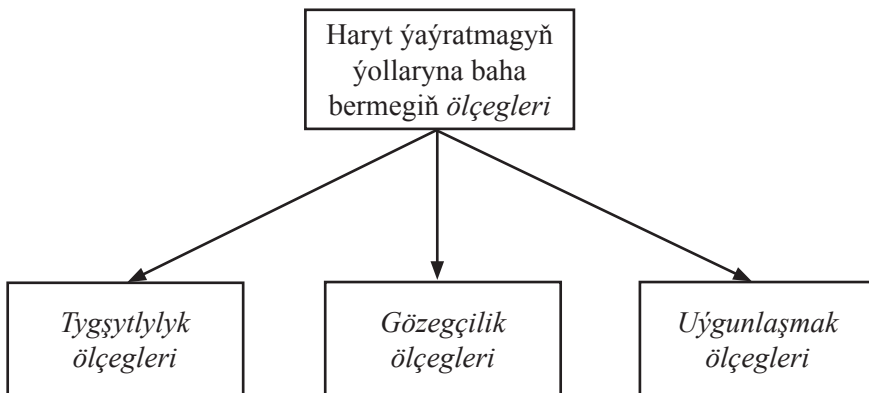

Haryt ýaýratmagyň ýollaryny saýlamakda anyklaşdyryjy ýagdaýlar

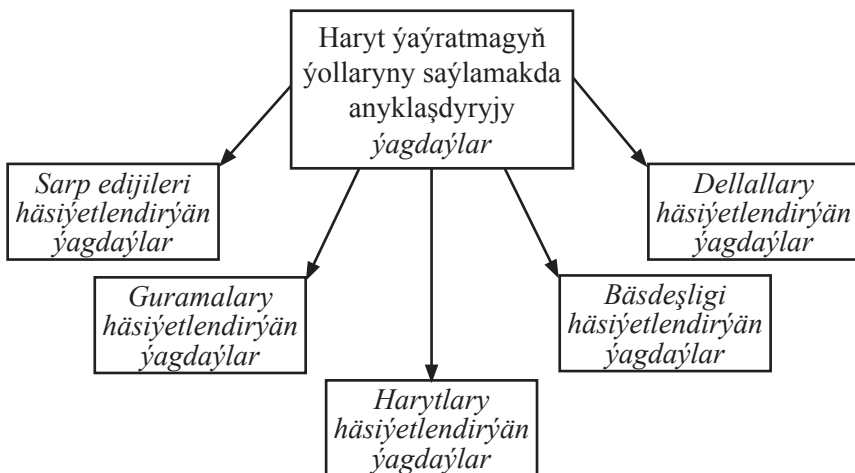

Ýaýratmagyň döp bolan ýoly bilen dikleýin marketing ulgamynyň deňeşdirilmegi

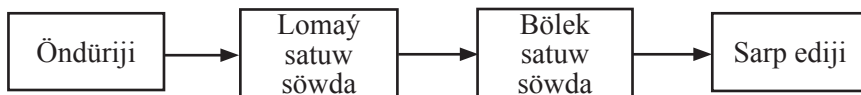

Ýaýratmagyň döp bolan ýoly

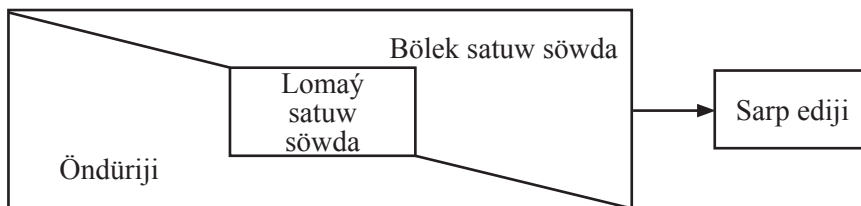

Dikleýin marketing ulgamy

Dikleýin marketing ulgamynyň (DMU) görnüşleri

◆ *Korporativ DMU* – önümçiligiň we ýaýratmagyň zygiderli tapgyrlary *bir ýeke-täk ýelikde* amala aşyrylýar.

◆ *Şertnama esasynda hereket edýän DMU* – bilelikde täjirçilik netijelere ýetmek üçin, öz iş meýilnamalaryny utgaşdyrýan, *şertnama gatnaşyklary bilen bagly garaşsyz guramalardan* ybaratdyr.

◆ *Dolandyrylýan DMU* – ulgamyň haýsam bolsa *bir derejesiniň kuwwaty we ululygy* önümçiligiň we ýaýratmagyň zygiderli tapgyrlaryny *utgaşdyrmaga oňa ygtyýarlylyk berýär*.

Dellallaryň görnüşleri we sany

<i>Ýokary derejeli ýaýratma</i>	<i>Saýlantgy ýaýratma</i>	<i>Ýeke-täk ýaýratma</i>
Önümçiligiň möçberine laýyklykda harydy jemlemek	Guramanyň harydyny satmaga isleg bildirýänleriň birinden köp, hemmesinden bolsa az dellallary ulanmak	Guramanyň önümini ýaýratmagyň ýeke-täk hukugyny dellallaryň çäklendirilen sanyna bermek

Hyzmatdaşlyk, konflikt, bäsdeşlik

◆ *Hyzmatdaşlyk*, köplenç, *bir ýaýratmak ýola degişli* agzalaryň arasynda gabat gelýär, ýagny öndürijiler, lomaý we bölek satuw söwda kärhanalary *biri-birine ýardam edýär* we olaryň hyzmatdaşlygy, köplenç, olaryň ählisine *has köp peýda getirýär*.

◆ *Konflikt* – käwagt bir ýaýratmak ýolunyň *bir derejesinde ýerleşýän* guramalaryň arasynda ýüze çykyan dawa. Dawa *dürli derejeleriň* wekilleri hem girişip biler.

◆ *Bäsdeşlik* şol bir maksatly bazarlara hyzmat etmäge synanyşýan guramalaryň we *ulgamlaryň arasynda* döreyär.

Haryt hereketi

◆ *Haryt hereketi* – bu *harydy anyk kesgitlenen wagtda* we örän ýokary hyzmat ediş derejesinde *satyljak ýerine getirmegi* üpjün edýän ulgamydyr.

◆ *Haryt hereketi* – bu sarp edijileriň talaplaryny kanagatlandyrmak we peýda gazanmak üçin harytlary *öndürilen ýerlerinden ulanyljak ýerlere* çenli fiziki *daşamagy meýilnamalaşdyrmak, durmuşa geçirmek* we *gözegçilik etmek işidir*.

Haryt hereketiniň *esasy çykdaýylary* şu harajatlardan düzülýär:

- harytlary *daşamak*;
- harytlary *ammara ýerleşdirmek*;
- haryt *ätiýaçlyklarynyň derejelerini saklamak*;
- harytlary *kabul etmek* we *ýüklemek*;
- harytlaryň *daşyny gaplamak*;
- *dolandyryş çykdaýylary*;
- *sargytlary taýyn etmek*.

Emma *haryt hereketi* bu ýeke bir çykdaýylaryň çeşmesi däl-de, *islegi döretmegiň ähmiýetli serişdesidir*.

Haryt hereketiniň düzümi

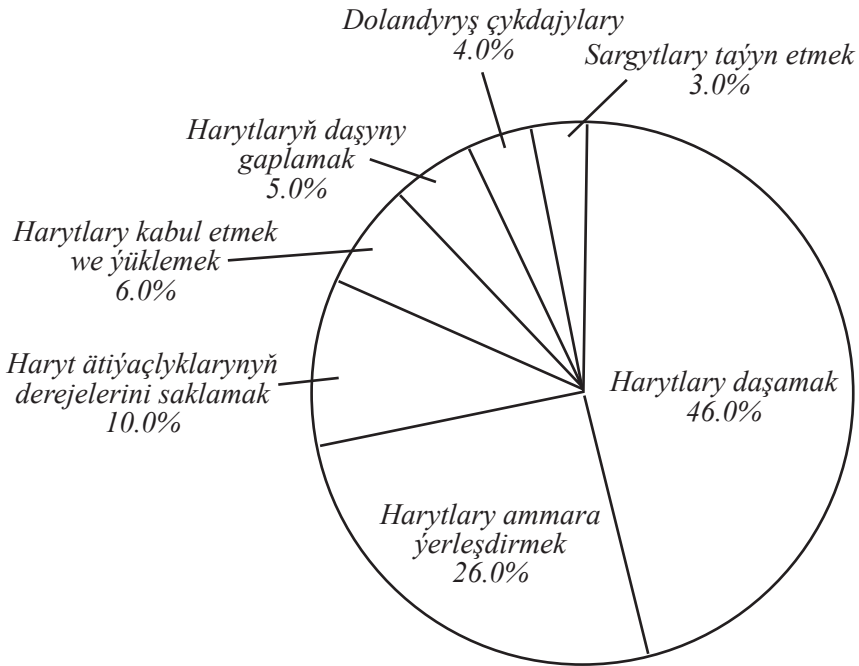

Ulaglaryň görnüşlerine baha bermegiň ölçegleri

Ulaglaryň görnüşleri	Tizlik	Ýygylyk	Ähtibarlylyk (grafigi berjaý etmek)	Ýük daşamak ukyplylygy (dürli ýükleri daşamaga ukyplylyk)	Bahasy
Demir ýol	3	4	3	2	3
Deňiz we derýa	4	5	4	1	1
Awtomobil	2	2	2	3	4
Turbageçiriji	5	1	1	5	2
Howa	1	3	5	4	5

Bellik: has amatly görkeziji – 1

Haryt ätiýaçlyklaryny dolandýrmagyň strategiýalary

“Sargydyň kesgitlenen ölçegi”
strategiýasy

“Kesgitlenen wagt aralygy” strategiýasy

“Ýekeme-ýekelik” strategiýasy

Tema: *Haryt hereketi ulgamynda bölek satuw söwda*

1. *Bölek satuw söwdanyň kesgitlemesi.*
2. *Bölek satuw söwda kärhanalarynyň topara bölünişi.*
3. *Bölek satuw söwda kärhanalarynyň edýän hyzmatlarynyň görnüşleri.*
4. *Bölek satuw söwda kärhanalarynyň marketing çözümleri.*

Bölek satuw söwdanyň kesgitlemesi

◆ *Bölek satuw söwda* – bu *ahyrky sarp edijilere* şahsy täjirçilik däl maksatlar üçin harytlary we hyzmatlary *satmak bilen baglanyşykly* haýsy-da bolsa bir *işdir*.

2002-nji ýylyň 5-nji iýulynda kabul edilen “*Söwda hakyn-daky*” Türkmenistanyň kanuny harytlara we hyzmatlara bolan talaplary has doly kanagatlandyrmak maksady bilen söwda babatdaky gatnaşyklary düzgünleşdirýär. Kanunda aşakdaky esasy düşünjeler ulanylýar:

◆ *Söwda* – sarp edijilik maksatly harytlaryň dolanyşygy, olary satyn almak-satmak arkaly şolara bolan islegi kanagatlan-

dyrmaga, jemgyýetçilik iýmitini guramaga we degişli hyzmatlary etmäge gönükdirilen *telekeçilik işidir*.

◆ Söwda *bölek satuw* (ownuk bölek satuw) söwdasyna, *lomaý satuw* (ownuk lomaý) söwdasyna we *jemgyýetçilik iýmiti* söwdasyna *bölünýär*.

◆ *Bölek satuw söwdasy* diýlip, *alyjynyň şahsy isleglerini*, *öý hojalygynyň hajatlaryny* we täjirçilik dolanyşygy bilen baglanyşykly bolmadyk gaýry hajatlary *kanagatlandyrmak üçin gös-göni alyja harytlary satmak* (ýerlemek) işine düşünilýär.

◆ *Ownuk bölek satuw söwdasy*, munuň özi harytlary satmagyň aýratyn şertlerini talap etmeýän harytlary satmak (ýerlemek) bilen baglanyşykly bölek satuw söwdasynyň görnüşleriniň biridir.

◆ *Jemgyýetçilik iýmiti* diýlip azyk önümlerini öndürmek, gaýtadan işlemek, ýerlemek we sarp edilişini guramak, satyn alynýan harytlary ýerlemek we ilata hyzmatlary etmek bilen baglanyşykly işe düşünilýär.

Bölek satuw söwda kärhanalarynyň görnüşleri

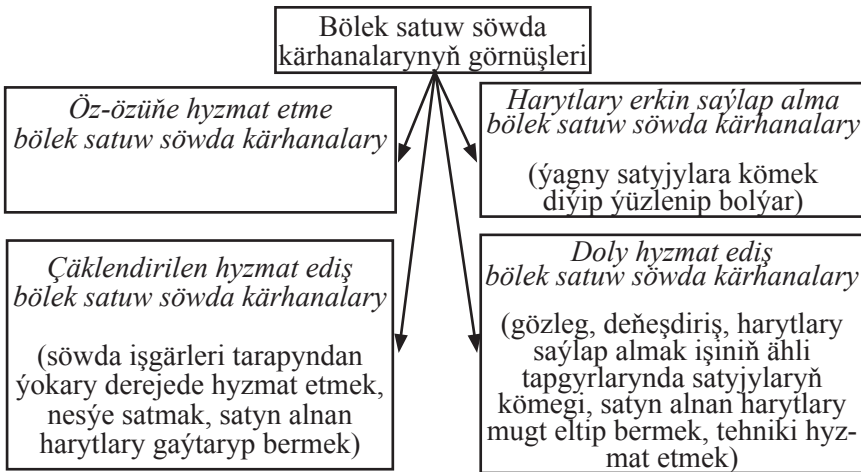

Sarp edijilere edilýän hyzmatlaryň möçberi boýunça bölek satuw söwda kärhanalarynyň toparlara bölünişi

Hyzmatlaryň sany azalýar

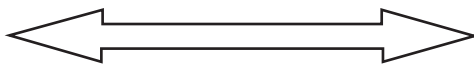

Hyzmatlaryň sany artýar

Tapawutlandyryjy häsiýetler

Mysallar

<i>Öz-özüne hyzmat etme</i>	<i>Harytlary erkin saýlap alma</i>	<i>Çäklendirilen hyzmat ediş</i>	<i>Doly hyzmat ediş</i>
Edilýän hyzmatlaryň sany örän az Bahalaryň özüne çekijiligi Gündelik isleg bildirilýän harytlaryň söwdasy	Edilýän hyzmatlaryň sany çäklendirilen Bahalaryň özüne çekijiligi Gündelik isleg bildirilýän harytlaryň söwdasy	Hyzmatlaryň giň bolmadyk görnüşleri Öňünden saýlanyp alynýan harytlaryň söwdasy	Hyzmatlaryň giňişleýin dürli görnüşleri Modaly harytlaryň söwdasy Aýratyn isleg bildirilýän harytlaryň söwdasy
Bölek satuw dükán-ammalary Bakaleýa-gastronom dükánlar Arzanladylan bahaly dükánlar Ugradyş-söwda dükánlar Söwda awtomatlary	Peseldilen bahaly dükánlar Galantereyá dükánlary Ugradyş-söwda dükánlar	Üstüne eltip söwda etmek Uniwermaglar Telefon üsti bilen söwda Galantereyá dükánlary	Ýöriteleşdirilen dükánlar Uniwermaglar

Bölek satuw söwda kärhanalarynyň toparlara bölünişiniň dürli usullary

<i>Hödürlenýän haryt assortimenti</i>	<i>Baha garaýyş</i>	<i>Söwda hyzmat edilişiniň häsiýeti</i>	<i>Dükanyň degişliligi</i>	<i>Dükanelaryň jemlenmeginiň görnüşi</i>
Ýöriteleşdirilen dükan Uniwersam Uniwersam Gündelik işleg bildirilýän harytlaryň dükany Utgaşdyrylan uniwersam Giň ugurly uniwersam Söwda toplumy Hyzmat kärhanasy	Pes nyrhly dükan (ammar-dükan, katalog boýunça söwda edýän görkezilme zal-dükany) Orta bahaly dükan Ýokary bahaly dükan	Telefon ýada poçta üsti bilen sargyt edilýän söwda Söwda awtomatlary Nyrhdan inderim edilýän sargyt gullugy Aýlap satma söwdasy	Korporatiw ulgam Alyjylaryň birleşigi Ýeňillikden peýdalanýanlaryň birleşigi Bölek satuw söwda konglomeraty	Işenňir merkezi Sebit söwda merkezi Etrap söwda merkezi Etrapçanyň söwda merkezi

Hödürlenýän haryt assortimenti boýunça söwda kärhanalarynyň görnüşleri

◆ *Ýöriteleşdirilen dükan – ep-esli çuňluga eýe bolan çäkli haryt assortimentini* teklip edýän bölek satuw söwda kärhanasy.

Hödürlenýän assortimentiniň çäkliligi boýunça olar öz gezinde *bölünýär*:

– *ayratyn doly assortiment* dükany (mysal üçin, egin-eşik dükany);

– *çäklendirilen assortiment dükany* (mysal üçin, erkek egin-eşik dükany);

– *has çäkli ýöriteleşdirilen dükan* (mysal üçin, erkek köý-negi dükany).

◆ *Uniwermag* – bu *birnäçe harytlaryň assortiment toparyny*, köplenç, geým, öý durmuş goşlaryny we hojalyk harytlaryny teklipe edýän bölek satuw söwda kärhanasydyr. Munda her *ayry assortiment topary bilen ayry bölüm* meşgullanýar.

◆ *Uniwersam* – bu sarp edijileriň *ýmit önümlerine, geým ýuwýan serişdelere we öýe zerur harytlara* bolan talaplaryny doly kanagatlandyrmaga niýetlenen, çykdaýlaryň derejesi pes, peýdalylygyň derejesi uly bolmadyk we satuwyň möçberi uly bolan *öz-özüňe hyzmat etmek bilen* deňeşdirilende uly söwda kärhanasydyr.

◆ *Gündelik isleg bildirilýän harytlaryň dükany*. Ýokary aýlanyşykly, gündelik isleg bildirilýän *harytlaryň çäklendirilen assortimentini* hödürleýän, *ilatly ýeriň golaýynda ýerleşen*, hepdeäniň ýedi güni hem gije çenli işleýän şeýle bir uly bolmadyk dükan.

◆ *Utgaşdyrylan uniwersam* – bu assortimenti erkin *satylýan dermanlaryň* we derman haty boýunça goýberilýän dermanlaryň *hasabyna giňeldilen* uniwersamyň bir görnüşidir.

◆ *Giň ugurly uniwersam*. Bu adaty uniwersamlardan uly bolup, sarp edijileriň *azyk we azyk däl harytlara* bolan talaplaryny doly kanagatlandyrmaga ymtylýan, şonuň ýaly-da *kiri himiki usulda ýuwulýan, aýakgap ussahanasy, garbanyşhana* (bufet) we ş.m. *hyzmatlary hödürleýän* kärhanadyr. Adaty uniwersamlara göre giň ugurly uniwersamlaryň assortimenti has giňeldilendir we şol sebäpli, köplenç, nyrhlar 5-6% ýokarydyr.

◆ *Söwda toplumy.* Bu uniwersamy, arzanladylan bahaly *dükany* we *bölek satuw ammar-dükany* öz içine alýar. Onuň *assortimenti* adaty alynýan harytlaryň çäginden çykýar we mebel, durmuşda ulanylýan elektro-enjamlaryň agyr we ýeňil görnüşini, egin-eşik we *dürli önümleriň köp görnüşini* öz içine alýar. Söwda toplumlary *nyrh inderimini ulanýarlar.* *Esasy ýörelge – söwda işgärleriniň tagallalaryny has az derejede ulanmak bilen näçe diýseň köp harytlary söwda zalyna örmek.* Beýikligi 3.5-4.5 m bolan tekjelere harytlary örmek üçin *ýük ýükleýji maşynlar* giňden ulanylýar. Birinji söwda merkezini “*Karrefur*” firmasy Parižiň eteginde 1963-nji ýylda açdy.

◆ *Hyzmat kärhanasy.* Bular myhmanhanalar, restoranlar, awiakompaniýalar, keselhanalar, bilim berýän edaralar, banklar, dellekhanalar, bejeriş gulluklar, gözellig salonlar, klublar, kinoteatrlar we şuna meňzeşlerdir.

Nyrha garaýyş boýunça söwda kärhanalarynyň görnüşleri

◆ *Pes nyrhly dükán.* Bu peýdalylygyň derejesini peseltmegiň we satuwyň möçberini artdyrmagyň hasabyna has *pes nyrh boýunça* meňzeş harytlary satýan dükandyr.

Hakykatda pes nyrhly dükanyň *áýratynlyklary:*

– *beýleki dükánlarda ýokary nyrhdan satylýan harytlary mydama arzanladylan nyrhdan satýar;*

– *belgili harytlary satýar, ýagny pes nyrh harydyň hiliniň pesdigini aňladanok;*

– *onçakly rahat däl, öz-özüňe hyzmat etme ýörelgesi esasynda işleýär;*

– *köplenç, kärende tölegi pes bolan ýerlerde ýerleşýär;*

– *yönekeý söwda abzallary* oturdylan.

◆ *Ammar-dükan. Pes nyrhly harytlary* uly möçberde satmagy maksat edinýän, *hyzmatlaryň görnüşleri çäklendirilen*, her-hili artykmaçlyklary bolmadyk söwda kärhanasydyr. Birinji mebel ammar-dükany 1953-nji ýylda açyldy.

◆ *Katalog boýunça söwda edýän görkezilme zal-dükany.* Köplenç, ýokary nyrh artdyrma bilen geçginli belgili harytlarynyň giň assortimentini satmak üçin katalog we pes nyrh boýunça söwda ýörelgelerini ulanýan bölek satuw söwda kärhanasydyr.

Katalog boýunça söwda edýän görkezilme zal-dükanylary şularyň hasabyna gazanýarlar:

– *belgili harytlary* satýar;

– *kärende tölegi pes* bolan ýerlerde ýerleşýär;

– *söwda işgärleriniň sany* üçden bir bölegine *kemeldilen*;

– *söwda, esasan, nagt görnüşde* amala aşyrylýar.

◆ *Orta nyrhly dükan* sarp edijilere orta nyrhly we *orta derejeli* hyzmatlary hödürleýär.

◆ *Ýokary nyrhly dükan* sarp edijilere nyrhy has ýokary we *derejesi ýokarlandyrylan* hyzmatlary hödürleýär.

Söwda hyzmat edilişiniň häsiýeti boýunça söwda kärhanalarynyň görnüşleri

◆ *Telefon ýa-da poçta üsti bilen sargyt edilyän söwda.* Bu *sargytlary ýygnamaga ýa-da satylan harytlary eltip bermäge* ýardam edýän *poçta we telefon ugurlaryny peýdalanýan* satuw bilen baglanyşykly işdir.

Telefon ýa-da poçta üsti bilen sargyt edilyän söwdanyň birnäçe *görnüş*i bar:

– *katalog boýunça sargyt edilyän söwda*;

- *göni marketing*;
- “*direkt meyl*”;
- *telefon üsti bilen* edilýän satuw.

◆ *Söwda awtomatlary*. Harydy satmak üçin niýetlenen pul guraly.

◆ *Inderimli sargyt gulluklary*. Bu *alyjylaryň aýry-aýry toparlaryna*, köplenç, uly kärhanalaryň gullukçylaryna we işçilerine *ýörite saýlanan söwda dükanlaryndan peseldilen nyrh boýunça satyn almak hyzmatlaryny* ýerine ýetirýän ownuk kärhanadyr.

◆ *Aýlap satma söwdasy*. Bu *gös-göni sarp edijileriň öýlerinde*, kärhanalarda ýa-da söwda duşuşuklarynyň dowamynda satmakdyr.

Dükanyň degişiligi boýunça söwda kärhanalarynyň görnüşleri

◆ *Korporativ ulgam*. Bir meňzeş haryt assortimentini satýan, *umumy satyn almak we satmak gullugy bar bolan* hem meňzeş arhitektura bezegleri bolan *umumy eýeligiň we gözegçiligiň astyndaky* iki ýa-da ondan hem köp söwda dükanlary.

◆ *Alyjylaryň birleşigi*. Bu *sarp edijileriň eýeligindäki* bölek satuw söwdanyň dürli görnüşleridir.

◆ *Ýeňillikden peýdalanýanlaryň birleşigi*. Bu öndürijileriň, lomaý satuw söwdagärleriň ýa-da hyzmat ediş kärhanalarynyň (*ýeňillikleriň eýeleriniň*) we garaşsyz telekeçileriň (*ýeňillikleri elde saklaýanlaryň*) arasyndaky *şertnamaly birleşigidir*.

Telekeçiler ýeňillikler esasynda hereket edýän ulgamyň bir ýa-da birnäçe nokatlaryny eýelemek hukuklaryny edinjärler.

◆ *Bölek satuw söwda konglomeraty.* Bu *paylamak we dolandyrmak wezipeleriniň* käbirlerini *birleşdirilen ýeke-täk eýelik esasynda* birnäçe bölek satuw söwda kärhanalarynyň dürli ugurlaryny we görnüşlerini birleşdirýän korporasiýanyň açyk görnüşidir.

Dükanlaryň jemlenmeginiň görnüşi boýunça söwda kärhanalarynyň görnüşleri

◆ *Söwda merkezi.* Bu meýilnamalaşdyrylan, guralan, *bir bitewi ýaly dolandyrylýan eýeçilikde* bolup, ýerleşşi, ululygy we dükanlaryň görnüşleri boýunça onuň hyzmat edýän söwda zolagyna laýyk bolan *awtomobil durmaga mümkinçilik berýän söwda kärhanalarynyň toparydyr.*

◆ *Işenňir merkezi.* Bu *uniwermaglary, ýöriteleşdirilen dükanlary, banklary we esasy kinoteatrlary* öz içine alýar.

◆ *Sebit söwda merkezi.* Bu *100 müňden 1 million adama çenli* hyzmat edýän *40-dan 100-e çenli* we ondanam köp *dükanlary* öz içine alýar.

◆ *Etrap söwda merkezi.* Bu *20 müňden 100 müň adama çenli* hyzmat edýän *15-den 50-ä çenli dükanlary* öz içine alýar.

◆ *Etrapçanyň söwda merkezi.* *20 müňden köpräk adama* hyzmat edýän *5-den 15 dükana çenli* öz içine alýar.

Bölek satuw söwda kärhanalarynyň edýän hyzmatlarynyň görnüşleri

<i>Satuwdan önki hyzmatlar</i>	<i>Satuwdan soňky hyzmatlar</i>	<i>Goşmaça hyzmatlar</i>
Sargyt almak Mahabatlandyrmak Witrinalary abzallaşdyrmak Dükanlarda harytlary tertipli goýmak Geýim ölçenýän ýer Iş sagatlaryny görkezme Modalary görkezme Köne harytlary kabul etmek	Satyn alnan harytlary eltip bermek Satyn alnan harytlary adaty gabyna gaplamak Satyn alnan harytlary sowgat gabyna gaplamak Harytlary laýyk getirmek Harytlary yzyna almak Harytlary bejermek Tikinçilik hyzmaty Harydyň oturdylmagy Harytlara ýazgy çekmek Harytlary hakyna eltip bermek	Çekleriň inkasirlenmegi Habar beriji gulluk Awtoulagyň mugt duralgasy Restoranlar, kafeler Bejeriş hyzmatlary Interýeri bezemeklik Nesýe bermek Dyňç alyş otagy Çagalara gözegçilik edýän gulluk

Bölek satuw söwda kärhanalarynyň marketing çözümleri

◆ *Maksatly bazaryň çözgüdi* (iň wajyp çözgüt, ýagny maksatly sarp edijini saýlaman, beýleki biri-biri bilen zygiderli utgaşýan çözümleri kabul edip bolanok).

◆ *Haryt assortimenti we hyzmatlar toplumynyň çözgüdi* (esasy çözümleri üç ýagdaý: *haryt assortimenti* (onuň giňligi, çuňlugy), *hyzmatlaryň toplumu* (söwdadan önki, soňky we goşmaça hyzmatlaryň görnüşleri) we *dükanyň şertleri* (ýagdaýy, oňalygy, maksatly sarp edijileriň isleglerine laýyklygy)).

◆ *Nyrhlaryň çözgüdi* (*bäsdeşligiň möhüm ýagdaýydyr we harytlaryň hiliniň görkezijisidir*, nyrh emele gelmesiniň dürli çemeleşmeleri we usullary).

◆ *Höweslendirmek usullarynyň çözgüdi* (mahabatlandyrmak, höweslendirmegiň usullary).

◆ *Kärhananyň ýerleşdiriljek ýeriniň çözgüdi* (sarp edijileri çekmek mümkinçiliklerini kesgitleýän wajyp çözgütleriň biridir).

Tema: Haryt hereketi ulgamynda lomaý satuw söwda

1. *Lomaý satuw söwdanyň kesgitlemesi we häsiýetleri.*
2. *Lomaý satuw söwda kärhanalarynyň topara bölünişi.*
3. *Lomaý satuw söwda kärhanalarynyň ýerine ýetirýän wezipeleri.*
4. *Lomaý satuw söwda kärhanalarynyň marketing çözgütleri.*

Lomaý satuw söwdanyň kesgitlemesi

2002-nji ýylyň 5-nji iýulynda kabul edilen “Söwda hakyndaky” Türkmenistanyň kanunynda şu aşakdaky esasy düşüňjeler ulanylýar:

◆ *Lomaý satuw söwdasy* diýlip harytlary mundan beýläk bölek satuw söwdasynda gaýtadan satmak ýa-da täjirçilik dolanyşygynda peýdalanmak üçin olary satyn almak-satmak (ýerlemek) işine düşünilýär.

◆ *Ownuk lomaý satuw söwdasy*, munuň özi lomaý satuw söwdasynyň bir görnüşidir, şonda harydyň iň az tapgyry öndürijiniň bölekleýin ýerlemek üçin bir gabyndaky degişli haryt birlikleriniň mukdaryndan az bolup bilmez.

Lomaý satuw söwdanyň häsiýetleri

◆ *Lomaý satuw söwda* – bu *satyn alyp satmagy* ýa-da işinde peýdalanmagy maksat edinýänlere harytlary we hyzmatlary satmak bilen baglanyşykly haýsy-da bolsa bir işdir.

Lomaý satuw söwda bölek satuw söwdadan birnäçe *häsiýetleri* boýunça tapawutlanýar:

- lomaý satuw söwda *höweslendirmä az üns* berýär;
- lomaý *geleşikleriň möçberi has uly*;
- lomaý satuw söwdanyň *söwda zolagy adaty has uly*.

Näme üçin lomaý satuw söwda kärhanalary gerek?

◆ *maliýe serişdesi çäkli bolan kiçi öndürijiniň* göni marketingi gurnamaga we ony saklamaga *ýagdaýy ýok*;

◆ *ýeterlik maýasy bar bolaýan ýagdaýynda-da, öndüriji* lomaý satuw söwdany gurnamaga däl-de, *serişdelerini öz önümçiligini ösdürmäge gönükdirer*;

◆ bölek satuw söwda kärhanalary bilen giň işjeň gatnaşyklarynyň we işiniň geriminiň ululygy hem-de ýöriteleşdirilen tejribesi we başarnygy barlygy sebäpli, lomaý satuw söwda kärhanalarynyň *işiniň netijeliligi has ýokarydyr*;

◆ bölek satuw söwda kärhanalary dürli öndürijilerden çäkli haryt assortimentini alanyndan, bir lomaý satuw söwda kärhanasyndan *giň haryt assortiment toplumyny satyn alanyň amatly* hasaplaýar.

Lomaý satuw söwdanyň ösmegine ýardam edýän ykdysadyýetde ähmiýetli tendensiýalar

- ◆ Taýýar önümleriň *esasy ulanyjylaryndan uzakda ýerleşen* iri kärhanalarynyň köpçülikleýin önümçiliginiň ösmegi;
- ◆ Anyk gelen sargytlary ýerine ýetirmek üçin däl-de, *önümçiligiň önünden köp taýýarlap goýmagynyň möçberiniň artmagy*;
- ◆ *Aralykdaky* ulanyjylaryň we öndürijileriň *derejeleriniň sanynyň artmagy*;
- ◆ Ahyrky we aralykdaky *ulanyjylaryň talaplaryna harydyň san, daş gaby we dürli görnüşliligi nukdaýnazaryndan laýyk getirmeligiň zerurlygynyň ýitileşmegi*.

Lomaý satuw söwda kärhanalarynyň ýerine ýetirýän wezipeleri

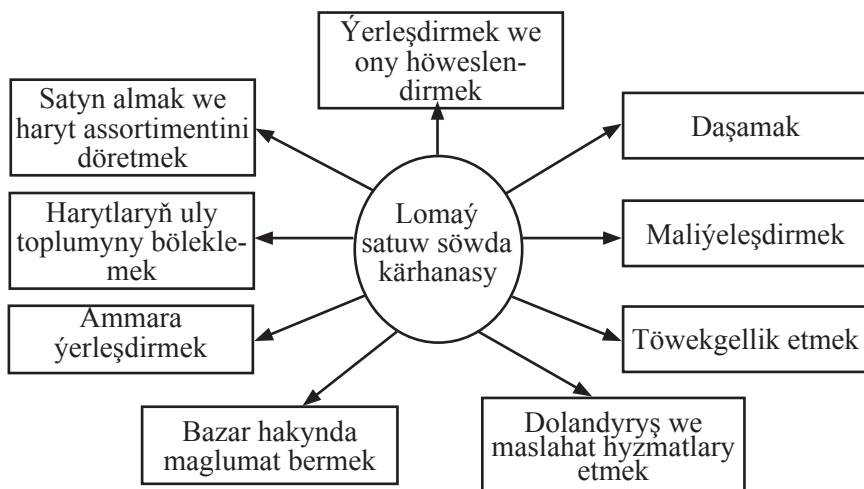

Lomaý satuw söwda kärhanalarynyň görnüşleri

Lomaý satuw söwda kärhanalary (haryda eýeçilik hukugyny alyarlar)

Brokerler we agentler (haryda eýeçilik hukugyny almaýarlar)

Lomaý satuw söwda bölümleri we öndürjileriň edaralary (öndürjileriň lomaý sowda işlerini alyp barýan bölümleri)

Dürli ýöriteleşdirilen lomaý satuw söwda kärhanalary

Lomaý satuw söwda kärhanalarynyň toparlara bölünişi

<i>Lomaý satuw söwda kärhanalary</i>	<i>Brokerler we agentler</i>	<i>Lomaý satuw söwda bölümleri we öndürjileriň edaralary</i>	<i>Dürli ýöriteleşdirilen lomaý satuw söwda kärhanalary</i>
Doly hyzmat edýän lomaý satuw söwda kärhanalary: Lomaý satuw söwda kärhanalary Önümçilik üçin niýetlenen harytlaryň distibýutorlary Çäkli hyzmat edýän lomaý satuw söwda kärhanalary: Harydy eltmezden, nagt hasaplaşýan lomaý satuw söwda kärhanalary Kommiwoýajýor- lomaý satuw söwdagärler Guramaçy-lomaý satuw söwdagärler Konsignant-lomaý satuw söwdagärler Oba hojalyk önümçilik birleşigi Ugradyş üsti bilen söwda edýän lomaý satuw söwdagärler	Brokerler Agentler	Satuw bölümleri we edaralary Satyn alyjy edaralar	Oba hojalyk önümlerini lomaý satyn alyp satyjy Lomaý nebit bazalar Auksion lomaý satyjyalar

Lomaý satuw söwda kärhanalar

1. Doly hyzmat edýän lomaý satuw söwda kärhanalary:

Garyşyk assortimentli lomaý satuw söwda kärhanalary ençeme haryt assortiment toparlary bilen iş salyşýarlar.

◆ *Giň bolmadyk dykyz assortimentli lomaý satuw söwda kärhanalary* uly çuňlukda bolan bir ýa-da iki haryt assortiment toparlary bilen iş salyşýarlar.

◆ *Çäkli ýöriteleşdirilen lomaý satuw söwda kärhanalary* uly çuňlukda bolan haryt assortiment toparynyň diňe bir bölegi bilen iş salyşýarlar.

◆ *Önümçilik üçin niýetlenen harytlaryň distribýutorlary*, köplenç, bölek satuw söwda kärhanalaryna däl-de, öndürijilere satýar.

2. Çäkli hyzmat edýän lomaý satuw söwda kärhanalary:

◆ *Harydy eltmezden, nagt hasaplaşýan lomaý satuw söwda kärhanasy*. Kiçi bölek satuw söwda kärhanalara geçginli harytlaryň çäkli assortimentini satmak bilen meşgullanýar.

◆ *Kommiwoýajýor-lomaý satuw söwdagärler*. Bölek satuw söwda dükanlary we beýleki kärhanalary *özi aýlanýan* we nagt hasaplaşyk bilen harydy *özi eltip berýän*, az wagt saklanýan harytlaryň çäkli assortimenti bilen meşgullanýar.

◆ *Guramaçy-lomaý satuw söwdagär* ýükler daşky gapsyz çekilýän pudaklarda işleýär we *sarp edijä harydy ýükleyän öndürijini tapýar* we has pes nyrh boýunça söwda edýär. Munuň ýaly söwdagär *haryt ätiýaçlyklaryny saklanok* we gös-göni haryt bilen meşgullanmaýar. Sargydy alan pursatyndan we üpjünçiligi ýerine ýetirýänçä, guramaçy-lomaý satuw söwdagär haryda bolan eýeçilik hukugyny we onuň bilen baglanyşykly töwegelçiligi öz üstüne alýar.

◆ *Konsignant-lomáy satuw söwdagär* derman söwdagärleri we bakaleý-gastronom dükanlary azyk däl harytlar bilen üpjün edýär. Olar konsignasiýa şertlerinde söwda edýär, ýagny *haryda bolan eýeçilik hukugyny özünde galdyryýar* we *bölek satuw söwdagärlere sarp edijileriň satyn alan harytlaryna töleg hasaby ýazylyýar*. Olar şu hyzmatlary ýerine ýetirýär: *harydy eltip berme, harytlar üçin tekjeleri oturtma, harytlaryň ätiýaçlarynyň derejesini saklamak, maliýeleşdirmek*. Olar satuwy höweslendirmeýär diýen ýaly, sebäbi giňden mahabatlandyrylýan örän köp belgili harytlar bilen iş salyşýar.

◆ *Oba hojalyk önümçilik birleşigi* ýerli bazarlarda satmak üçin oba hojalyk önümlerini öndürmek bilen meşgullanýan oba hojalyk önümlerini öndürijileriň eýeçiligindäki kärhanadyr. Bu birleşigiň girdejisi ýylyň ahyrynda onuň agzalarynyň arasynda paýlanylýar.

◆ *Ugradyş üsti bilen söwda edýän lomáy satuw söwdagärleri* ýuwelir önümleriniň, kosmetikanyň, azyk nygmatlarynyň *kataloglaryny ugradýarlar*. Ýerine ýetirilen *sargytlary* poçta üsti bilen müşderilere ugradylýar, awtomobil ýa-da *ulagyň* beýleki *netijeli görnüşi* bilen eltip berilýär.

Brokerler

Brokerler we agentler lomáy satuw söwda kärhanalaryndan iki häsiýeti boýunça *tapawutlanýar*:

- olar haryda bolan *eýeçilik hukugyny* öz üstüne *almayar*;
- sany *çäkli wezipeleri* ýerine ýetirýär.

Olaryň *esasy wezipesi* – satyn alma we satmaga *hemayát etmekdir*.

◆ *Broker*. Munuň esasy wezipesi alyjylar bilen satyn alyjylary duşurmak we olaryň arasyndaky gepleşiklere ýardam bermek. Ol haryda bolan *éýeçilik hukugyny we töwekgelçiligi üstüne almayan*, haryt *ätiýaçlygyny saklamayan*, maliýeleşdirmäge gatnaşmayan lomaý satuw söwdagärdir. Brokeriň *hakyny ony işe alan tarap töleyär*.

Agentler

Agent. Satyn alyjynyň ýa-da satyjynyň *has uzak wagtlyk wekili bolýan*, *çäkli wezipeleri ýerine ýetirýän*, haryda bolan *éýeçilik hukugyny almayan* lomaý satuw söwdagärdir.

Agentleriň birnäçe görnüşi bolýar:

– *öndürijileriň agenti* biri-birini doldurýan haryt *öndürijileriniň* ikisiniň ýa-da birnäçesiniň *wekili* bolýar. Ol her *öndüriji bilen* baha syýasaty, iş sebitleriniň çägi, harytlary eltmek hyzmaty, ol harytlara berilýän kepillik we dellalçylyk hakynyň möçberi barada *resmi şertnama baglaşýar*. Her *öndürijiniň* haryt assortimentine belet bolup, öz müşderileri bilen bolan giň gatnşyklaryna daýanyp, olaryň satuwyny gurnaýar;

– *satuwuň doly ygtyýarly agenti* *öndürijiniň ähli goýberýän önümini ýerlemäge bolan hukugy almak üçin şertnama baglaşýar*. Ol *öndürijiniň* satuw bölümi ýaly işleýär we baha, satuwuň möhletine hem-de şertine ep-esli täsit edýär. Onuň işi hiç bir *sebit çäkleri bilen çäklendirilmeyär*;

– *satyn almak boýunça agent* öz alyjylary bilen uzak wagtlaýyn gatnaşyklary resmileşdirýär we olara zerur bolan harytlary *satyn alýar*, olaryň *hilini barlaýar*, *ammara ýerleşdirýär* we gerek ýerine *eltip berýär*. Olar öz müşderilerini bazar barada giň

peýdaly maglumat bilen üpjün edýär we has laýyk gelýän harytlary has amatly bahadan gözläp tapyp berýär;

– *komissioner-lomaý satuw söwdagär* – bu haryda *fiziki eýe bolmaga* girişýän we olary *satmak üçin* özbaşdak *şertnama baglaşýan* agentler. Satylan harytlarynyň bahasyndan öz komission hakyny we çykdajylaryny alyp, galan puly öndürijä tabşyrýar.

Lomaý satuw söwda bölümleri we öndürijileriň edaralary

Lomaý satuw söwdanyň esasy görnüşleriniň biri – bu garaşsyz lomaý satuw söwdagärleri çekmezden, satyjylaryň we alyjylaryň *özbaşdak amala aşyryýan söwda işidir*.

Işin bu görnüşi bilen meşgullanýan kärhanalaryň *iki görnüşi* bolýar:

◆ *Satuw bölümleri we edaralary*. Haryt ätiýaçlyklary dolandyrmak, satuw we höweslendirmek işleri berk gözegçilikde saklamak üçin öndürijiler *öz hususy satuw bölümlerini we edaralaryny gurnaýarlar*.

– *satuw bölümleri* (haryt ätiýaçlyklaryny saklaýarlar);

– *satuw edaralary* (haryt ätiýaçlyklaryny saklamaýarlar).

◆ *Satyn alyjy edaralar*. Esasan, işjeň merkezlerde açylýar we *brokerleriň hem-de agentleriň wezipelerini ýerine ýetirýär*, ýöne satyn alyjynyň düzüm bölümçesidir.

Dürli ýöriteleşdirilen söwda kärhanalary

◆ *Oba hojalyk önümlerini lomaý alyp satyjy*. Oba hojalyk kärhanalarynyň önümlerini *satyn alyp*, olary *uly topluma ýygnap*, azyk senagat kärhanalaryna, çörek zawodlaryna we beýleki alyjylara *ugradýar*.

◆ *Lomaý nebit bazalar.* Olar nebit önümlerini *ýangyç guýulýan stansiýalara* we beýleki kärhanalara *satýarlar* we *eltip berýärler*.

◆ *Auksion lomaý satyjylar.* Harydy *görüp, satyn alynýan* pudaklarda uly ähmiýeti bar.

Lomaý satuw söwda kärhanalarynyň marketing çözgütleri

◆ *Maksatly bazaryň çözgüdi* (ähli müşderilere hyzmat etjek bolup synanyşman, öz maksatly bazaryňy kesgitlemeli. *Maksatly müşderileri* dürli alamatlar esasynda saýlap bolýar: müşderileriň ululygy (uly, orta, kiçi bölek satuw söwda kärhanalary), olaryň görnüşi (azyk, azyk däl harytlaryň dükany we ş.m.)).

◆ *Haryt assortimenti we hyzmatlar toplumynyň çözgüdi* (lomaý satuw söwdagärler harytlaryň *doly assortimentini* hödürlemeli we *üpjünçiligi bada-bat ýerine ýetirmek* üçin haryt *ätiýaçlyklaryny ýeterlik derejede* saklamaly).

◆ *Nyrhlaryň çözgüdi* (dürli harytlar üçin *dürli nyrh emele gelme çemeleşmeleri* we usullary ulanýar).

◆ *Höweslendirmek usullarynyň çözgüdi* (köplenç, şahsy satuw, mahabatlandyrmak, satuwý höweslendirme usullary *bölek satuw söwda ulgamyna gönükdirilendir*).

◆ *Kärhananyň ýerleşdiriljek yeriniň çözgüdi* (köplenç, lomaý satuw söwda öz kärhanalaryny *kärende tölegi pes, ýeňillikli salgyt salnýan* sebitlerde *ýerleşdirýär* we tutýan yerini *abandanlaşdyrmak* we jaýlary *abzallaşdyrmak* üçin köp serişde sarp edenok).

Tema: Aragatnaşyk we höweslendirme strategiyasy

1. *Marketing aragatnaşyk ulgamy.*
2. *Aragatnaşyk işiniň modeli we onuň düzüm bölekleri.*
3. *Aragatnaşygy meýilnamalaşdyrmak.*
4. *Satuwy höweslendirme býujetini işläp taýýarlamağyň usullary.*
5. *Satuwy höweslendirme toplumyny düzmek.*

Marketing aragatnaşyk ulgamy

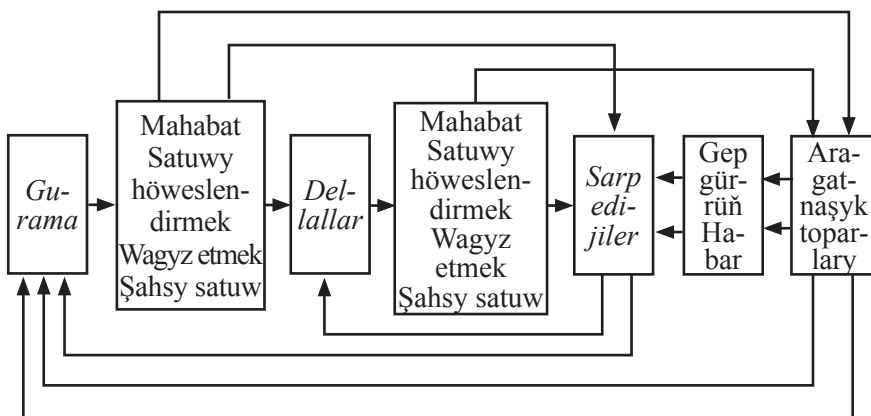

Marketing aragatnaşygynyň toplумы (höweslendirmegiň toplумы)

◆ *Mahabat* – bu belli *hemaýatkäriň adyndan* pikirleri, harytlary ýa-da hyzmatlary öňe sürmek üçin islendik *tölegli görnüşdäki şahsy däl tanýşdyrylyşdyr*.

◆ *Satuwy höweslendirmek* – bu harydy ýa-da hyzmaty satyn almaklygy ýa-da satmaklygy höweslendirýän gysga möhletleýin gyzyklandyryjy çäredir.

◆ *Wagyz etmek (propaganda)* – bu hemäýatkär tarapyndan şahsy däl we tölegsiz görnüşde haryt, hyzmat ýa-da işewür gurmaçylyk birligi barada metbugat serişdelerinde wajyp *täjirçilik habarlary ýaýratmak* ýa-da olary radioda, telewideniýede ýa-da sahnada *hoşgylawly şekillendirmek* arkaly olara bolan *islegi höweslendirmekdir*.

◆ *Şahsy satuw* – bu bir ýa-da birnäçe müşderi bilen *söhetdeşligiň barşynda* satmak maksady bilen bir haryt hakynda *dilden gürrüň bermekdir*.

Aragatnaşyk işiniň modeli

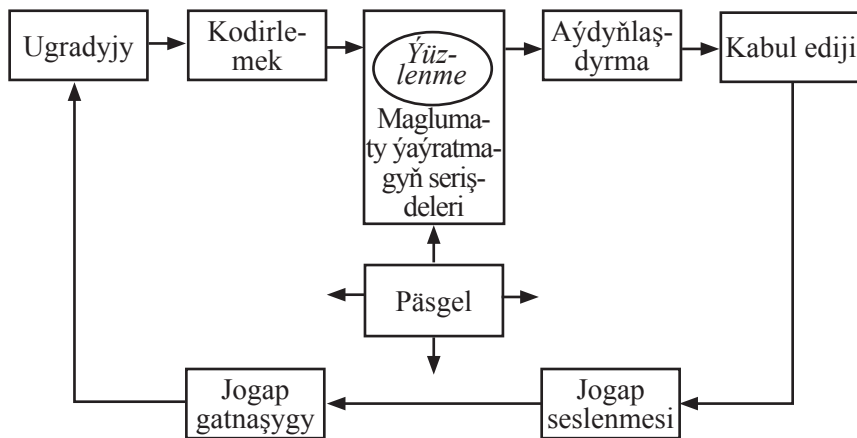

Aragatnaşyk işiniň düzüm bölekleri

- ◆ *Ugradyjy* – beýleki tarapa ýüzlenmäni ugradýan tarap.
- ◆ *Kodirlemek* – pikiri nyşan şekile geçirmek prosesi.

- ◆ *Ýüzlenme* – ugradyjynyň ugradýan şekilleriniň toplумы.
- ◆ *Maglumaty ýaýratmagyň serişdeleri* – ugradyjynyň ýüzlenmesini kabul edijä gowşurýan aragatnaşyk ýollary.
- ◆ *Aýdyňlaşdyrma* – kabul edijiniň ugradyjynyň ugradan şekillerine ähmiýet berme prosesi.
- ◆ *Kabul ediji* – beýleki tarapyň ugradan ýüzlenmesini kabul edýän tarap.
- ◆ *Jogap seslenmesi* – kabul edijiniň ýüzlenme bilen tanyşmagynyň netijesinde döreýän seslenme toplумы.
- ◆ *Jogap gatnaşygy* – kabul edijiniň ugradyja ugradýan jogap gaýtargysynyň bölegi.
- ◆ *Päsge* – aragatnaşyk prosesinde gurşawyň garaşylmadyk gatnyşmaklygyň ýa-da ýoýulmanyň döremegi we onuň netijesinde kabul edijä ugradyjynyň ugradan ýüzlenmesinden tapawutly ýüzlenme gelip gowuşýar.

Aragatnaşygy meýilnamalaşdyrma

Marketingiň çäginde aragatnaşygy ýola goýan hünärmeniň wezipeleri:

- öz maksatly (anyklanan alyjylar) toparyňy anyklamak;
- islenilýän jogap hereketlerini kesgitlemek;
- ýüzlenmäni saýlap almak;
- maglumaty ýaýratmak üçin serişdäni saýlap almak;
- ýüzlenmäniň çeşmesini häsiýetlendirýän aýratynlyklary saýlap almak;
- jogap gatnaşygynyň akymyny hasaba almak.

◆ *Öz maksatly (anyklanan alyjylar) toparyňy anyklamak.*

Maksatly (anyklanan alyjylar) topary näme aýtmalydygy, nähili aýtmalydygy, haçan aýtmalydygy, niredede we kimiň adyndan aýtmalydygy baradaky çözüde aýgtyly täsirini ýetirýär.

◆ *Islenilýän jogap hereketlerini kesgitlemek.*

Maksatly toparý *alyjylyk taýýarlygynyň alty derejesiniň* haýsy hem bolsa bir derejesinde bolýar: habarly bolmak, bilmek, hoşgylaw garamak, artykmaçlyk bermek, ynanmak, satyn almak.

Habarly bolmak. Alyjylyk toparý düýbünden habarsyz bolup, diňe harydyň adyny ýa-da atdan başga ýene käbir zatlary bilip biler. Eger maksatly toparý habarsyz bolsa, onda alyjylyk bilen söhbetdeş bolýan şahs, iň bolmanynda, harydyň adynyň tanalmagyny gazanmalydyr.

Bilmek. Maksatly toparý gurama ýa-da onuň harydy barada habarly bolup, başga zat barada hiç zat bilýän däl bolmagy ähtimaldyr. Şeýle ýagdaýda olaryň bilimini artdyrmak zerurdyr.

◆ *Hoşgylaw garamak.* Eger anyklyklyk toparý harydy tanaýan bolsa, ol harydy nähili duýgy bilen kabul edýärkä? Aşakdaky derejeler boýunça baha beriş gözenegini düzmek bolar: örän ýaramaz garaýyş, belli bir derejedäki ýaramaz garaýyş, biparh garama, belli bir derejedäki oňyn garaýyş, örän oňyn garaýyş.

◆ *Artykmaçlyk bermek.* Anyklyklyk toparý haryda oňyn garasa hem, ol haryda beýlekilerden artykmaçlyk bermän biler. Şeýle ýagdaýda müşderiniň öz harydyňa artykmaçlyk bermegine synanyşmalydyr (harydyň hilini, onuň gymmatly ähmiýetlerini we beýleki häsiýetlerini öwmeli).

◆ *Ynanmak.* Anyklyklyk toparý harydyň beýleki harytlardan artykmaçlygyna göz ýetirse-de, ony satyn almaklygyň zerurlygyna ynanman biler. Söhbetdeşlik geçirýäniň wezipesi – şu harydy satyn almaklygyň iň gowy saýlawdygyna ynam döretmek.

◆ *Satyn almak*. Anyklanan alyjylar toparyň käbir agzalary zerur bolan ynama eýe bolsalar hem, ol harydy satyn almaklyga gyssanmaýarlar. Belki olar goşmaça maglumata garaşýandyrlar, belki-de has soňrak satyn almak isleýändirler. Müşderileri satyn almaklyga itermek zerurdyr (harydy has arzan bahadan hödürlemek, satyn alýandygy üçin baýrak bellemek we ş.m.).

◆ Ýokarda sanalyp geçilen *alty sany dereje*, adatça, *üç tapgyra* bölünýärler:

- *tanamak* (habarly bolmak, bilmek);
- *duýgy* (hoşgylaw garamak, artykmaçlyk bermek, ynamak);
- *özlerini alyp baryşlary* (satyn almaklary).

Söhbetdeşlik geçirýäniň wezipesi – müşderileriň aglaba köpçüliginiň *haýsy tapgyrda durandyklaryny anyklamak* we olary *indiki tapgyra ündejek söhbetdeşlik çärelerini işläp düzmek*.

◆ *Ýüzlenmäni saýlap almak*.

Ýüzlenme taýýarlamak *üç sany meseläni* çözmelidir:

- *näme aýtmaly* (ýüzlenmäniň mazmuny);
- *nähili edip, has payhasly aýtmaly* (ýüzlenmäniň düzümi);
- *mazmuny nyşan görnüşinde nähili beýan etmeli* (ýüzlenmäniň görnüşi).

◆ *Ýüzlenmäniň mazmuny*: esaslandyrmanyň üç sany görnüşi bolýar:

- *oýlanyşykly esaslandyrmada* alyjylar toparynyň bähbitleri göz önünde tutulýar (harydyň wada berlen girdejini getirjekdigi düşündirilýär);

– *duýgy esaslandyrmasy* satyn almaklyga göwnetjek ýaramaz ýa-da ýakymly duýgulary döretmeklige gönükdirilýär;

– *ahlak esaslandyrmasy* alyjylaryň adalatlylyk we ahlaklylyk duýgularyny oýarmaga çalyşýar (jemgyýetçilik hereketini goldamak, daşky gurşawyň ýagdaýyny gowulandyrmak we ş.m.).

◆ *Ýüzlenmäniň düzümi*: üç sany meseläni çözmeklik zerurdyr:

– *ýüzlenmede gysgaça netije çykarmalyмы ýa-da şeýle netije çykarmagy müşderiniň özüne galdyrmalyмы* (taýýar görnüşdäki netije has oňaýly täsir edýär);

– *harydyň diňe gowy tarapyны айтмалымы ýa-da beýleki tarapyň delillerini hem görkezmelimi* (adatça, diňe gowy tarapy barada aýdylanda has netijeli bolýar);

– *iň täsirli delilleri haçan getirmeli – ýüzlenmäniň başyndamy ýa-da soňunda* (ýüzlenmäniň başyndaky agramly delil dessine ünsi çekýär, ýöne ýüzlenmäniň soňunda gowşap biler).

◆ *Ýüzlenmäniň görnüşi*: metbugatdaky mahabat bildirişlerinde tekstiň *sözbaşy, surat we reňk bezegi* barada karara gelinmelidir.

Radioda berilýän bildirişlerde düşündirişi okaýan *diktoryň sesine* (okaýşyň depgini, akymy, äheňi we diňleýjilere düşnükçiligi) we *okaýşyň çeperçilik serişdelerine* (dyngylar, uludan dem almalar) üns bermelidir.

Eger ýüzlenme telewideniýe arkaly ýaýlyma goýberilýän bolsa, onda ýokarky agzalanlardan başga-da *sözsüz dil* (ýüzüň keşbi, hereket, egin-eşik, özüni alyp baryş, saç darama we ş.m.) bilen bagly pursatlar hakynda öňünden oýlanyşmak zerurdyr.

◆ *Maglumat ýaýratmak üçin serişdäni saýlap almak.*

Aragatnaşyk ýollary iki görnüşde bolýarlar:

- *şahsy aragatnaşyk ýoly;*
- *gaýybana aragatnaşyk ýoly.*

◆ *Şahsy aragatnaşyk ýoly.*

Bu usulda iki we ondan hem köp adam öz aralarynda söhbetdeş bolýarlar.

Şahsy aragatnaşyk ýoly aşakdakylara *bölinýärler:*

– *düşündiriş-wagyz ýoly* (guramanyň söwda boýunça işgärleriniň arasyndan maksatly bazardaky müşderiler bilen aragatnaşygy ýola goýan wekilleri gatnaşýarlar);

– *bilermenler-baha beriş ýoly* (zerur bolan bilimi bar bolan we anyklanan müşderiler toparynyň önünde çykyş edýän garaşsyz şahslar);

– *jemgyýetçilik-durmuş ýoly* (goňşular, dostlar, maşgala agzalary, kärdeşler).

◆ *Gaýybana aragatnaşyk ýoly* – bu ýüzlenmäni şahsy gatnaşyk we özara baglanyşyk bolmadyk şertlerde ýaýradýan maglumat serişdeleridir.

Olara aşakdakylar degişlidir:

– *köpçülikleýin we saýlaw häsiýetli serişdeleri*, neşir mahabat serişdelerini (gazetler, žurnallar, poçta arkaly mahabat), mahabatlandyrmagyň elektron serişdelerini (radio, telewide-niýe), bezeg-şekillendiriş serişdelerini (tagtalar, asma şygarlar) özünde jemleýär;

– *yöriteleşdirilen gurşaw* – bu müşderiniň haryt satyn almaklygyna itergi berýän ýa-da bu islegi berkidýän, ýörite gurnalan gurşawdyr;

– *wakalaýyn häsiýetli çäreler* – bu haýsydyr bir ýüzlenmäni anyklanan alyjylar toparynyň dykgatyna ýetirmäge gönükdirilen çärelerdir (metbugat konferensiýalary, dabaraly açylyş, iş giriziliş çäreleri we ş.m.).

◆ *Ýüzlenmäniň çeşmesini häsiýetlendirýän aýratynlyklary saýlap almak.*

Ýüzlenmäniň alyjylara täsiri olaryň ýüzlenme ugradýan tarapy kabul edişine baglydyr. Ýüzlenme ugradýan tarapa *ynam döredýän ýagdaýlar*:

– *kär ussatlygy* – söhbetdeşlik geçirýän hünärmeniň aýdanlaryny tassyklaýan hünär başarjaňlygyna gapdaldan has içgin baha berilýär;

– *ak ýüreklilik* – bu çeşmäniň nähili derejede hakyky we dogruçyldygynyň görkezijisidir;

– *özüne çekijilik*, ýagny çeşmäniň alyjylar toparynda galdyryýan oňyn täsiri göz önünde tutulýar.

◆ *Jogap gatnaşygynyň akymyny hasaba almak.*

Ýüzlenme ýaýradylandan soňra anyklanan alyjylar toparyna *täsir eden netijäni* anyklamak üçin *barlag geçirmek zerurdyr*. Munuň özi anyklanan alyjylar toparynyň agzalary bilen *pikir alyşma geçirmekligi* göz önünde tutýar. Jogap hereketlerini häsiýetlendirýän özüni alyp baryş statistikasyny toplamak zerurdyr.

„A“ belgili haryt. Aragatnaşyk meýilnamasy tanyşdyrys nukdaýnazaryndan netijeli, ýöne haryt alyjylaryň tamasyny ödemeyär.

„B“ belgili haryt. Harydyň alyjylaryň tamasyny ödemegini gazanmak üçin, aragatnaşyk meýilnamasyny güýçlendirmeli.

Sarp edijilik nukdaýnazaryndan iki belgili harytlaryň ýagdaýy

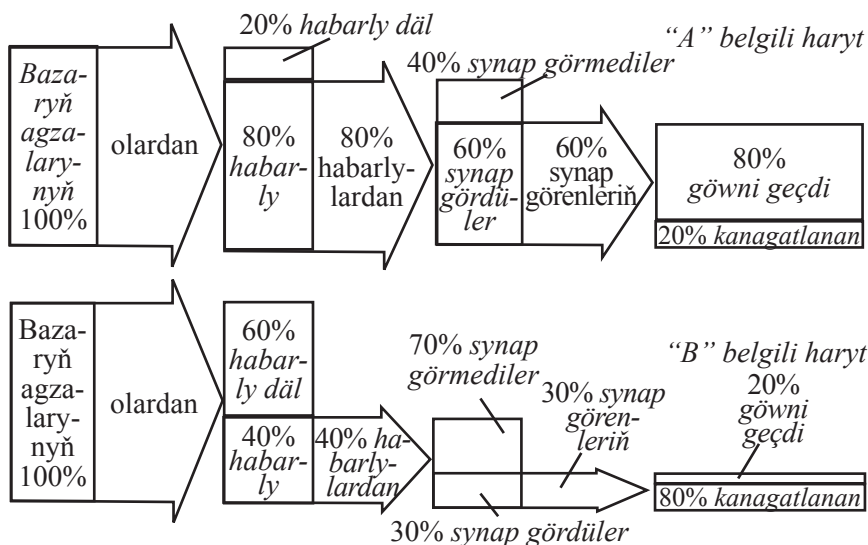

Satuwy höweslendirme býujetini işläp taýýarlamagyň usullary

◆ “Nagt serişdelerden“ hasaplama usuly.

Guramalaryň köpüsi öz mümkinçiliklerine laýyklykda höweslendirme býujetine belli bir möçberdäki serişdäni geçirýärler. Býujetiň şu usulda kesgitlenilmesi höweslendirmäniň ha-

rydyň satuw möçberine düýbünden kembaha garalýandygyny aňladýar. Netijede, ýylyň-ýylyna býujetiň möçberi anyklanylman galýar, munuň özi bolsa bazar işjeňligini uzak döwür üçin meýilnamalaşdyrmaklygy kynlaşdyrýar.

◆ „*Satuwyň möçberine bagly göterimde*“ *hasaplama usuly.*

Bu usulyň birnäçe *artykmaçlyklary* bardyr:

– satuw möçberiniň göteriminde hasaplamak *höweslendirme* üçin *geçirmeleriň* möçberiniň *üýtgemeginiň* juda *ähtimaldygyny* aňladýar;

– höweslendirme üçin *harajatlaryň*, harydyň *bahasynyň* we haryt birliginden geljek *peýdanyň* arasyndaky *özara baglanyşygy* göz önünde tutmaklyga ýolbaşçylary mejbur edýär;

– bäsdeşleriň öz harytlarynyň satuwyny höweslendirmek üçin satuw möçberinden şol bir göterimi harç etmegi *bäsdeşlik durnuklylygyny saklamaklyga* ýardam edýär.

Býujeti kesgitleýän bu usulyň *kemçiligi* şundan ybarat:

– ol harydyň satuwy höweslendirmäniň netijesinde emele gelmän, eýsem ol *höweslendirmä sebäp bolýar* diýen pikiriň esasynda gurulýar.

– şeýle hem býujetiň möçberi nagt pul serişdeler boýunça kesgitlenilip, synag işlerini geçirmeklige, *uzak döwür üçin meýilnama düzmeklige päsgel berýär.*

◆ *Bäsdeşler bilen deňagramlyk usuly.*

Bu usul öz býujetiň möçberini *bäsdeşleriň degişli harajatlarynyň derejesinde kesgitlemeklige* esaslanýar.

Bu usuly *goldaýan deliller:*

– bäsdeşleriň harajatlarynyň derejesiniň deňligi bu *pudak-daky parasatlylygy aňladýar*;

– bäsdeşler bilen deňagramlylygyň saklanylmagy *höweslendirme babatda ýiti göreşden gaça durmaklyga ýardam edýär*.

Bu usuly *goldamaýan deliller*:

– höweslendirme maksatlary üçin näçe harajat çykarmak barada *bäsdeşler parasatly pikir ýöredýändir diýip çaklamaga esas ýokdur*;

– bu usul höweslendirme babatynda *ýiti göreşiň ýaýbaňlandyrylmagyna päsgel berjekdigine* subutnama ýokdur.

◆ „*Maksatlardan we wezipelerden ugur almak*“ boýunça *hasaplama usuly*.

Bu usul aşakdakylara *esaslanýar*:

– *anyk maksatlaryň kesgitlenilmegi*;

– maksada ýetmek üçin *çözülmeli wezipeleriň belli edilmegi*;

– bu wezipeleri amala aşyrmak üçin *harajatlara baha berilmegi*.

Satuwy höweslendirme toplumyny düzmek

Höweslendirme serişdeleriniň saýlanylyp alynmagyna *täsirini ýetirýän ýagdaýlar*.

Höweslendirme serişdeleriniň häsiýetleri.

1. *Mahabat*.

– *jemgyýetçilik häsiýeti* (aragatnaşygyň jemgyýetçilik görnüşi);

– *täzeden ýaýratmak mümkinçiligi* (birnäçe gezek gaýtalap ýüzlenmäge mümkinçilik berýär);

– *täsirlilik* (harplar, sesler, reňkler guramany we harydy has täsirli görnüşde tanyşdyrmaklyga mümkinçilik berýär);

– *hususy aýratynlykdan mahrumlyk* (satyjy bilen gürleşen ýaly şahsy görnüşde däl-de, tomaşaçy, diňleýji bilen diňe bir-taraplaýyn gatnaşykdyr).

2. Şahsy satuw.

– *şahsy häsiýet* (iki ýa-da ondan köp adamyň arasyndaky janly, özara gatnaşygy aňladýar);

– *aragatnaşygyň döremegi* (dürli görnüşdäki gatnaşyklaryň ýola goýulmagyna ýardam edýär);

– *jogap seslendirmesini döretme* (özi bilen täjirçilik söhbetdeşligi geçirilendigi üçin müşderini belli bir derejede borçly edip goýýar).

3. Harydyň satuwuny höweslendirmek.

– *özüne çekijilik we habarlylyk* (ünsi çekmek we müşderini gözleýän harydynyň üstünden eltjek maglumaty bermek);

– *satyn almaklyga galkyndyрма* (haýsydyr bir arzanlaşygy, ýeňilligi ýa-da ýardamy hödürlemek);

– *satyn almaklyga çagyrmak* (harydy dessine satyn almaklyk barada anyk teklibi hödürlemek).

4. Wagyz etmek (propaganda).

– *hakykylyk* (mahabat bilen deňeşdirilende okyjylar habar maglumatynyň ýa-da makalanyň dogruçyldygyna has köp ynanýarlar);

– *satyn alyjylaryň has giň köpçüligini öz içine almaklyk* (täzelik hökmündäki ýüzlenme satyjylar bilen duşuşmakdan gaça durýan müşderileriň köpüsiniň dykgatyna baryp ýetýär);

– *göze ilijilik* (edil mahabat ýaly guramanyň ýa-da harydyň netijeli we gözilginç şekilde tanyşdyrylmagyna mümkinçilik berýär).

◆ Höweslendirme toplumynyň düzümini kesgitleýän ýagdaýlar.

1. Harydyň ýa-da bazaryň görnüşi.

Höweslendirme serişdeleriniň sarp ediş bazaryndaky we senagat üçin niýetlenen harytlaryň bazaryndaky netijeliligi dürli-dürlüdür.

2. Harydy itermekligiň strategiýasy we müşderileri özüňe çekme strategiýasy.

Harydy itermekligiň strategiýasy harydy haryt hereketi ýollary üsti bilen itermek üçin söwda işgärlerini we söwda ulgamyňy höweslendirmegiň usullaryny peýdalanmaklygy aňladýar. Önüm öndüriji öz harydyny lomaý satuw söwdagäre, lomaý satuw söwdagär – ownuk söwdagärlere, olar hem öz gezeginde satyn alyjylara hödürleýärler.

Müşderileri özüňe çekme strategiýasy mahabat we müşderilerde isleg döretmäge gönükdirilen höweslendirme üçin uly harajatlary talap edýär. Şeýlelikde, alyjy ownuk söwdagärden, ownuk söwdagär – lomaý satuw söwdagärlerden, olar hem – önüm öndürijilerden talap edýärler.

Önümçilik üçin niýetlenen harytlaryň bazarynda we sarp edijileriň bazarynda höweslendiriji serişdeleriň ähmiýeti

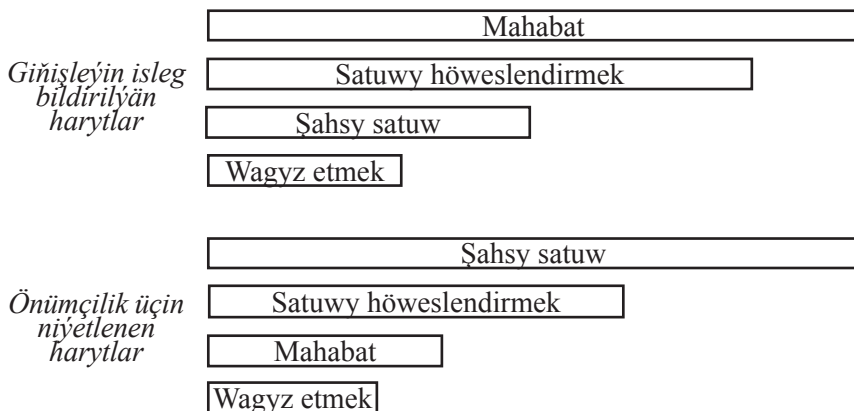

Harydy itermekligiň we müşderileri özüňe çekme strategiýalary

Harydy itermekligiň strategiýasy

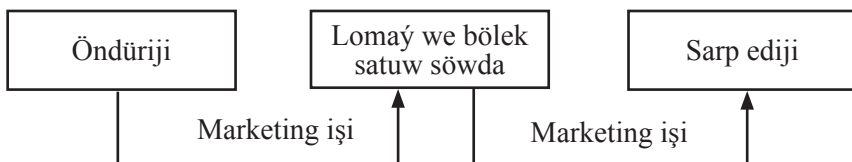

Müşderileri özüňe çekme strategiýasy

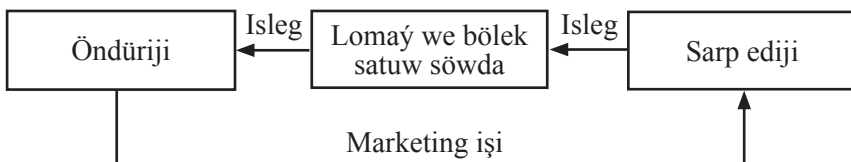

3. *Satyn alyjynyň taýýarlyk derejesi.*

Höweslendirmäniň düşewüntliligi satyn alyjynyň taýýarlyk derejesine baglylykda dürli hili bolup bilýär:

– *habarlylyk tapgyrynda* esasy orun mahabata we wagyz-etmege degişlidir;

– *müşderiniň tanyşlyk derejesine* ilkinji nobatda onuň bilim derejesi täsir edip, bu ýerde mahabat bilen şahsy satuwa kömekçiniň roly berilýär;

– *müşderiniň ynanmaklygyna*, ilkinji nobatda, şahsy satuwyň tehnikasy, biraz möçberde bolsa – mahabata täsir edýär;

– *satuwy soňuna çenli ýetirmek* şahsy satuwyň esasy wezipesi bolup durýar.

4. *Harydyň dolanyşykdaky ömrüniň tapgyry.*

Höweslendirme serişdeleriniň netijeliligi harydyň dolanyşykdaky ömrüniň tapgyryna baglylykda dürli-dürli bolup bilýär.

– *harydyň bazara girizilen tapgyrynda* habarlylyk nukdaý-nazaryndan iň netijeli usullar mahabat we wagyz etme bolup, höweslendirme müşderileriň harydy barlap görmekleri üçin peýdalydyr;

– *ösüş tapgyrynda* mahabat bilen wagyz etme öz ähmiýetlerini saklap galýarlar, harydyň satuwyny höweslendirmäni bolsa kemeldip bolar, sebäbi bu tapgyrda itergi bermek köp talap edilmeyär;

– *kämillik tapgyrynda* satuwy höweslendirmegiň ähmiýeti mahabata garanynda *has artyar*. Haryt eýýäm belli, diňe käwagt bu haryt barada mahabat arkaly ýatladaýmak galýar;

– *pese düşüş tapgyrynda mahabatyň kömeginden diňe ýatlatmak üçin peýdalanylýar, wagyz işleri togtadylýar, söwda agentleri bu haryda juda az üns berýärler, emma harydyň satuwuny höweslendirme bolsa ozalkylary ýaly işjeňligine galdyrylýar.*

Tema: Mahabat

1. *Mahabat we onuň düýp esasy.*
2. *Mahabatyň görnüşleri.*
3. *Mahabata bildirilýän talaplar we harydy mahabatlandyrmagyň kadalary.*
4. *Harydy mahabatlandyrmak ulgamyndaky esasy çözümler.*
5. *Harydy mahabatlandyrmakda ulanylýan esasy serişdeler.*
6. *Harydy mahabatlandyrmak işiniň guramaçylyk görnüşleri.*
7. *«Direkt meýl».*

Mahabat we onuň düýp esasy

◆ *Mahabat – bu pul goýbermegiň çeşmesini anyk salgy berýän, maglumaty tölegli ýaýratmagyň serişdeleriniň üsti bilen amala aşyrylan aragatnaşygyň şahsy däl görnüşidir.*

◆ *Mahabat – bu harydy bazarda herekete getirmek üçin maglumat serişdeleriniň kömegi bilen sarp edijilere belli bir maksada gönükdirilen täsirdir.*

◆ *Mahabatyň düýp esasy önüm öndürijiniň ykdysady bähbidi üçin harydyň sarp edijilik häsiýetnamasy barada satyn alyjyda anyk düşünje döretmekden ybaratdyr.*

Mahabatyň görnüşleri

<i>Mahabatyň görnüşleri</i>	<i>Harydyň dolanyşykdaky ömrüniň tapgyry</i>	<i>Mahabatyň maksady</i>
<i>Habar beriji</i> (ilkibaşdaky)	Ornaşdyrma tapgyry	Bazara täze haryt, onuň hili we bahasy, ulanylyş usuly hakyn-da aýdyp bermek. Alyjylaryň gorkusyny aýyrmak ýa-da nädogry düşünmelerini düzetmek. Guramanyň keşbini düzetmek.
<i>Ynandyryjy</i> (bäsdeş)	Ösüş tapgyry	Belgä hormat döretmek. Sarp edijini yza çekmän, satyn almaga yrmak. Sarp edijini dellaly kabul etmegiň zerurlygyna ynandyrmak.
<i>Ýatladyjy</i> (saklaýjy)	Kämillik tapgyry	Sarp edijilere haryt hakynda ýatlatmak. Sarp edijilere harydy nireden alyp boljagyny ýatlatmak. Harydy sarp edijileriň ýadynda saklamak. Sarp edijileri dogry saýlandyklaryna ynandyrmak.

Mahabata bildirilýän talaplar

◆ Mahabat sarp edijileriň *kesgitli toparyna gönükdirilen* bolmalydyr; sarp edijileriň degişli toparlarynyň *höweslerini* we *áýratynlyklaryny nazara almaly*.

◆ Mahabatlandyrylýan haryt *bazaryň talaplaryna gabat gelmelidir*; mahabat diňe bir *kada-kanunlara* däl-de, çap edilýän ýurtda kabul edilen *ahlak we estetiki kadalara laýyk gelmeli*.

◆ Mahabat *dogruçyl* bolmalydyr, sarp ediljilere mahabatlandyrylýan harytlar barada *dogruçyl düşünje bermeli*.

◆ Mahabatlandyrmakda *göni deňeşdirme bolmaly däldir*, aýratyn hem bäsdeşlik edýän harytlar hakynda *erbet seslenmek bolmaýar*.

◆ Mahabatlandyrmagyň *wagty, ýeri, ýaýrawy* harydyň *satuwy* bilen *bagly* bolmalydyr.

Harydy mahabatlandyrmagyň kadalary

2002-nji ýylyň 5-nji iýulynda kabul edilen “*Söwda hakyndaky*” Türkmenistanyň kanunynda harydy mahabatlandyrmak babatynda aşakdakylar göz önünde tutulmaly we berjaý edilmeli.

Harydy mahabatlandyrmak harydyň hili, häsiýetleri we niýetlenilişi hakynda alyjylary habarly etmek, şol sanda daşky mahabatlandyrmak, sergilerde görkezmek, harydy hereketde görkezmek, alyjy tarapyndan harydy synap görmek, ýeňillikler bermek, sowgatlar paýlamak we beýleki usullar bilen geçirilýär.

Söwdanyň subýekti haryt bilen bilelikde mahabatlandyrylýan söwda kärhanasy görkezilen mugt mahabatlandyрма goşundylaryny ýaýratmaga haklydyr.

Harydyň häsiýetlerine we hil kepilliklerine dahylly, şeýle hem oňa bahalary galp aşaklatmak arkaly nädogry maglumatlar görkezilen harydyň mahabatlandyrylmagyna ýol berilmeyär.

Harydy mahabatlandyrmak ulgamyndaky esasy çözümler

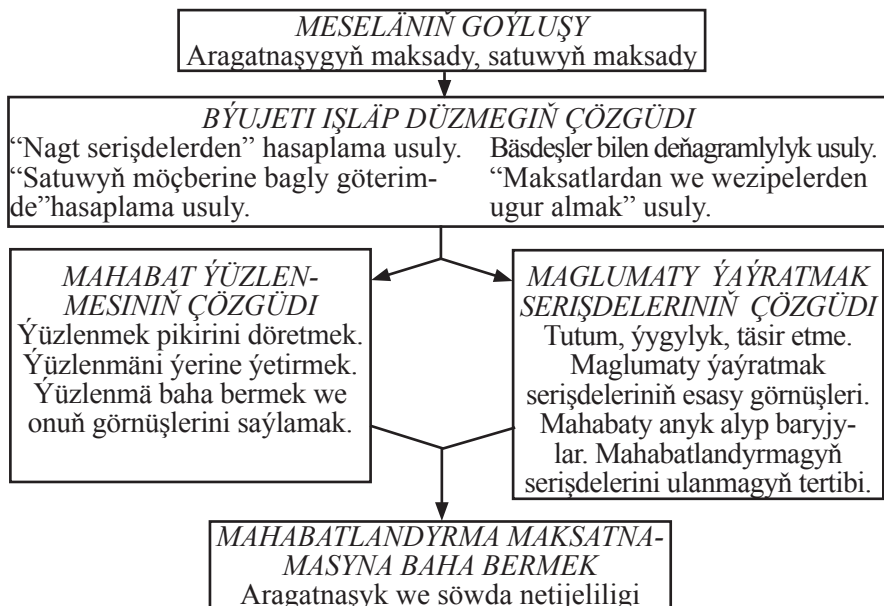

Harydy mahabatlandyrmakda ulanylýan esasy serişdeler

Gündelik metbugatda mahabat

(mahabat bildirişleri, makalalar, gazetler, žurnallar, maglumat kitapçalary)

Çap edilen mahabat

(kataloglar, prospektler, mahabat kagyçalary we bukletler, mahabat hatlary we otkrytkalar, mahabat habarlary, mahabat içlikleri)

Telewideniýe boýunça mahabat

(mahabat bildirişleri, täjirçilik mahabat gepleşikleri, maliýeleşdirilýän gepleşikler, mahabat reportažlary, filmler)

Radio boýunça mahabat

(mahabat bildirişleri, maliýeleşdirilýän gepleşikler)

Daşky mahabat

(köçelerdäki mahabat (plakatlar, afişalar, sergi tagtalary), ulag serişdesindäki mahabat, yşyklandyryş mahabatlar)

Satylyan ýerlerdäki mahabat

(witrina, daşky ýazgylar, dükanyň bezegi, dükandaky plakatlar we afişalar, dükanda wideo we radio boýunça mahabat)

Kinodaky mahabat

(umumy mahabat filmleri, ýörite mahabat filmleri)

Zat mahabatlar

(mahabat sowgatlary, baýraklar, nusgalyklar)

Harydy bezemekde mahabat

(etiketka, gutular, çüýşe gapjagazlar, bukjalar)

Harydy hereketde görkezmek arkaly mahabat

(sergilerde, satuw-ýarmarkalarynda, nusgalyklar otagynda)

Abraýly mahabat

(dürlü şerişdeleri üsti bilen harydyň ýa-da guramanyň mahabaty)

Gündelik metbugatda mahabat

Mahabat serişdeleriniň *in bir ýaýran* görnüşleriniň biridir. Mahabat serişdesiniň bu görnüşiniň beýlekilerden *artykmaç tarypy* onuň *okyjylaryň giň köpçüligine elýeterli bolmagy* bilen şertlendirilýändir.

◆ *Mahabat bildirişleri* mümkün bolan müşderilerde *täjirçilik gatnaşyklaryny ýola goýmaklyga*, gyzyklanma döretmeklige gönükdirilýändir.

◆ Köpçüligiň sarp edýän käbir harytlaryny mahabatlandyran *makalalar*, adaçça, *degişli hünärmenler tarapyndan gürrüňi gozgalýan haryda çuňňur göz ýetirilip we dogruçyl beýan edilyär*. Şeýle makalalarda mahabat gizlin görnüşde bolup, olar, köplenç, beýleki mahabat bildirişlerinden has gowy netije berýärler.

◆ *Gazetler* özüniň meşhurlygy bilen *iň elýeterli* mahabat serişdesi bolup durýarlar. Olar özleriniň neşir ediliş yzygiderlilik, wagty we ýeri boýunça gündelik we hepdelik, ertirki we agşamky, merkezi we ýerli gazetlere bölünýärler.

◆ *Umumy häsiýetdäki žurnallar köpçülikleýin okyjylara niýetlenendir, ýörite žurnallar* bolsa okyjylaryň *belli bir toparyna* niýetlenendir.

◆ *Maglumat kitapçalary*, telegraf, salgı, guramalaryň salgysy, ýol gözükdirijisi, teatryň meýilnamasy, otlularyň ýa-da uçarlaryň gatnawy barada maglumat görnüşlerinde bolup bilerler.

Çap edilen mahabat

Mahabatyň bu görnüşi mahabat harajatlarynyň umumy möçberinde *ikinji orny eýeleýär*. Neşir görnüşli mahabatyň *áýratynlygy* onuň *müşderileriň anyk we önünden kesgitlenen toparyna niýetlenendigi we mugt paýlanylýandygy* bilen kesgitlenilýär.

Neşir görnüşli mahabatyň *ýaýradylşy*: poçta boýunça; sergilerde we satuw-ýarmarkalarynda; tanyşdyrylyş zallarynda; konferensiýalarda; dükanlarda we ş.m.

◆ *Kataloglar dürli görnüşli we dürli topara* degişli bolan *harytlaryň gysgaça beýanyny* öz içine alýarlar. Olarda gysgaça

beýan, tehniki maglumatlar, satylyş şertleri we käbir halatlarda harydyň bahasy görkezilýär.

◆ *Prospekt* – bu bir görnüşdäki haryt ýa-da onuň şekili üýtgedilen görnüşleri barada gysgaça maglumaty özünde jemleýän neşirdir. Onda harydyň hili, gurлуş aýratynlygy, beýleki meňzeş görnüşdäki harytlardan artykmaçlygy, ulanylyş usuly beýan edilýär we ýany bilen suratlar, çyzgylar, fotografiýalar getirilýär.

◆ *Mahabat kagyçalary we bukletleri*, adatça, haryt hakyn-da umumy maglumat berip, harydyň hili, esasy artykmaçlygy we daşky görnüşi barada düşünje berýär. Olaryň esasy maksady – müşderide *gyzyklanma* we mahabatlandyrylýan haryt barada *has köp zady bilmeklige isleg döretmekden* ybaratdyr.

◆ *Mahabat hatlary we otkrytkalary* gelejekki müşderileriň belli bir toparyna *poçta* arkaly ugradylýar.

◆ *Mahabat habarlary* – munuň özi *poçta arkaly* ugradylýan buýurmanyň blankalary, poçta ýazmaçalary ýa-da otkrytkalary, senenamalar, bukja salnyp *ugradylan hatlardyr*. Poçta ýazmaçalarynda harytlaryň giň satuwy barada habarlar, haýsydyr bir dükanyň mahabaty ugradylýar.

◆ Satyn alnan harydyň arasyna salynýan *mahabat içlikleri ikilenç satyn almaga* gelmekligi höweslendirmek ýa-da *beýleki harytlary teklip etmek* üçin niýetlenilýändir.

Telewideniýe boýunça mahabat

Telewideniýedäki mahabat mahabat serişdeleriniň *iň gymmat bahalysy* bolup, beýleki mahabat serişdeleriniň arasynda *üçünji orny* eýeleýär.

◆ Dowamlylygy 10 sekunda çenli *mahabat bildirişleri* tomaşaçylary *täze harytlar bilen tanyşdyryp*, haryt onuň satylýan ýeri we ulanylyşy barada gysgaça maglumat berýär.

◆ *Täjirçilik mahabat gepleşikleri*, adatça, ýaýlyma goýberilýän *gepleşikleriň arasynda görkezilýär*. Olar ýiti sýužetli gysgajyk şowhunly sahna hökmünde 2-3 minut dowamlylykda taýýarlanylýar.

◆ *Maliýeleşdirilýän gepleşikler* – şeýle *gepleşiğiň iň gyzkly ýerinde* hereket togtadylyp, *gepleşigi maliýeleşdirýän guramanyň* öndürýän harydynyň „ajaýyp“ hili *mahabatlandyrylýar*. Gepleşiğiň ahyrynda şol guramanyň ady yglan edilýär.

◆ *Mahabat reportažlary* (şekilli habarlary) haýsydyr bir harytlary görkezmek üçin uniwermaglardan, kärhanalardan ýa-da modalar öýlerinden, sergilerden alnyp görkezilýär.

◆ *Filmler*, adatça, arakesme wagtlary *5-10 sekuntlap* görkezilýär we alyp baryjynyň *10-15 sözden* ybarat düşündirişi bilen tamamlanylýar.

Radio boýunça mahabat

◆ *Radiodaky mahabat*nyň birnäçe *artykmaçlyklary* bardyr: *ilatnyň has giň gatlagyny* öz içine almaklygy *başaryandygy*, *arzanlygy* we *ýönekeýligi*. Radio boýunça mahabaty taýýarlamak we ýaýlyma goýbermek telewideniýäniňkä garanynda has az wagty talap edýär.

◆ *Mahabat bildirişleri* gysgajyk mahabat tekstleri görnüşinde ýaýlymda eşitdirilýän habar häsiýetli maglumatdyr. Ol tekstleriň gapdaly bilen, köplenç halatlarda, saz goýberilýär.

◆ Sazly, köplenç, ýiti degişme äheňli, şowhunly görnüşdäki ýa-da dogruçyl maglumat görnüşli *özbaşdak mahabat gepleşikleri*. Käbir halatlarda olar *özara söhbetdeşlik, reportaž, interwýu görnüşinde* ýa-da mahabat teksti bar bolan *aýdymlar görnüşinde* taýýarlanylýar. Şeýle gepleşikler harytlaryň täze görnüşleri, olaryň artykmaçlyklary we satyn almaklygyň amatly taraplary barada habar berýärler.

◆ *Maliýeleşdirilýän gepleşikler*, edil telewideniýede bolşy ýaly, guramalar tarapyndan satyn alynýar we gysgajyk mahabat tekstlerini eşdirmek üçin arakesmeler bilen bölünýärler.

Daşky mahabat

◆ *Köçelerdäki mahabatlar* dürli şekillendiriş görnüşinde (*plakatar, aňşalar, sergi tagtalary we şygarlar*) duş gelýärler.

◆ *Ulag serişdesindäki mahabat* dürli görnüşli ulag serişdeleriniň iç we daş ýüzlerinde plakat asmak arkaly amala aşyrylýar.

◆ *Yşyklandyryş mahabaty* diýlip, ýörite yşyk ýa-da hereket edýän yşyk serişdeleri arkaly güýçlendirilen ýagty nyşanlara ýa-da ýazgylara aýdylýar.

Köplenç halatlarda, köçelerdäki we ulag serişdelerindäki mahabatlaryň *müimkinçilikleri çäklendirilendir*. Olar geçip barýan adamlar tarapyndan göz açyp-ýumasy salymda kabul edilmelidir, şoňa görä-de *diňe haryt barada ýatladýan, ýöne ynan-dyryýan serişde däldirler*.

Kinodaky mahabat

Kinodaky mahabat özüniň amala aşyrylýan usuly boýunça *göni (sap) ýa-da gytaklaýyn (ýapyk) mahabatlara bölünýärler*.

Göni (sap) mahabat filminiň maksady *tomaşaçyny* harydyň hiline we artykmaçlygyna *ynandyryp*, ony *satyn almaklyga itermekden* ybaratdyr. *Sap mahabat* filmleri umumy we ýörite film-lere bölünýärler.

◆ *Umumy mahabat filmleri giň müşderiler köpçüligine* niýetlenilip, bu ýerde mahabatyň özenini ilatyň sarp edýän harytlary we hyzmatlary düzýärler. Şeýle filmler kino görkezilişiniň öň ýüzünde, 2-3 *minutdan* artyk bolmadyk dowamlylykda görkezilýär.

◆ *Ýörite mahabat filmleri* senagat kärhanalarynyň *hünärmenleriniň*, telekeçileriň *belli bir topary* we beýlekiler üçin niýetlenilýär. Bu filmleriň dowamlylygy 10-20 *minuda* çenli ýetýär.

Gytaklaýyn mahabat tomaşaça *dogruçyl* hökmünde täsir edýär. Guramalar öz harytlaryny mahabatlandyrmak üçin *tany-mal artistleriň* gatnaşmagynda filmleri surata düşürýärler.

◆ Maşynlaryň, enjamlaryň hereketini görkezýän *gözükdiriji mahabat* filmlerinde hem gizlin mahabat bardyr.

◆ Bir gurama tarapyndan öndürilýän *harytlaryň giň tapgyryny* görkezýän *kolleksion filmler*. Şeýle filmleriň surata düşürilmegi özüniň giň önümleriniň görnüşleriniň ähli nusgalaryny dolulygyna görkezip bilmeyän guramalar üçin maksadalaýyk hasaplanylýar.

Zat mahabatlary

◆ *Mahabat sowgatlary* gurama ýa-da dükan barada *ýatladyp durmak* üçin berilýär. Şeýle sowgatlar gurama barada *oňyn ýatlama galdyrýarlar*.

◆ *Baýraklar* müşderilere belli bir harydy ýa-da belli bir möçberdäki pula harytlaryň tapgyryny, şeýle hem möwsümleýin däl harydy satyn alandygy üçin berilýär.

◆ *Nusgalyklar* geljekki müşderilere mahabatlandyrylýan haryt bilen *has içgin tanyşmalary* üçin hödürlenilýär. Bu hereketiň maksady *müşderilerde höwes döretmekden* ybaratdyr.

Harydy bezemekde mahabat, harydy hereketde görkezmek arkaly mahabat, abraýly mahabat

◆ *Harydy bezemekde mahabat* (etiketka, gutular, çüýşe gap-jagazlar, bukjalar) harytlar barada şu aşakdaky maglumatlary özünde jemleýärler: baha, agram, ulanylyş möhleti, ulanylyş usuly we ş.m.

◆ *Harydy hereketde görkezmek arkaly mahabat*, aýratyn hem maşynlary, enjamlary we abzallary (satuw-ýarmarkalarynda, sergilerde, nusgalyklar otagynda) mahabat etmegiň ynandyryjy serişdesidir. Bu usul müşderä güýçli täsir edip, oňa *harydyň artykmaçlyklaryny ynandyrýar*. Şeýle görkezilişiň dowamynda satyn alyş şertleri, baha we ugradyş möhleti we ş.m. barada hem maglumat alyp bolýar.

◆ *Abraýly mahabat* harydyň hem, guramanyň hem mahabatyny öz içine alýar. Guramanyň ylymda, önümçilikde gazananlary, onuň syýasaty, taryhy we ş.m. mahabatlandyrylýar. Şunda *dürli görnüşli usullar* ulanylýar: neşir maglumatlary, metbugat konferensiýalary, köpçülikleýin leksiýalar, kino, radio, telewideniýe, stipendiýalaryň bellenişmegi hem-de gaznalaryň döredilmegi we ş.m.

Harydy mahabatlandyrmak işiniň guramaçylyk görnüşleri

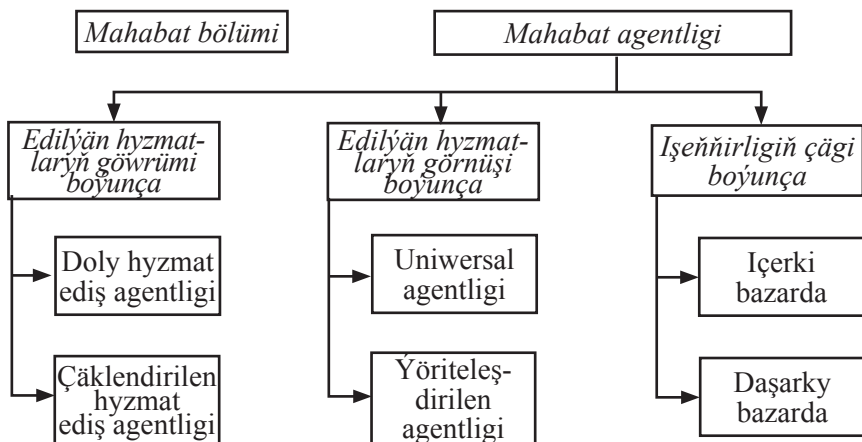

Mahabatdaky netijesiz topar

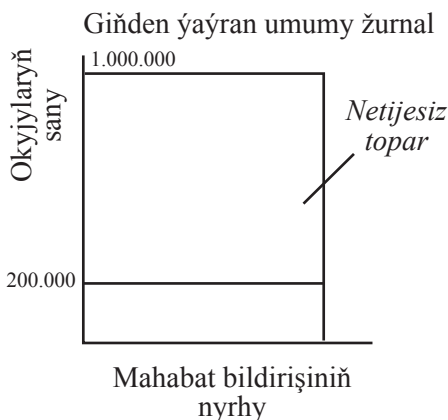
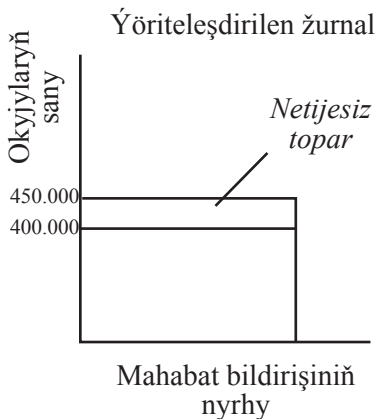

“Direkt meýl”

◆ “Direkt meýl” – bu şahsy aragatnaşyk ugrundaky göni poçta iberiş usulydyr.

“Direkt meýli” taýýarlamagyň tapgyrlary:

- guramany kesgitlemeli;
- guramanyň adamlaryny anyklamaly;
- goşmaçalaryň nusgalary;
- iberişniň tertibi.

<i>“Direkt meýliň” netijeliligi</i>	
Hatlar	Jogap gaýtargysy
1	4-10%
2	35%-e çenli
3	60%-e çenli
4	75%-e çenli
5	90%-e çenli

Ugradyljak jogabyň *has ähtibarly bolmagy* üçin, şol bir salga *birnäçe gezek* hat ýollanylýar. Bu hatlaryň birmeňzeş bolmagyna ýol berilmeli däldir. Şoňa görä-de *her gezekki hatyň mazmuny täzeden düzülýär*, hat bilen ugradylýan maglumat bolsa *mukdar taýdan* hem, *hil taýdan* hem ösüp-giňelmelidir.

Bukjanyň daşky görnüşine has-da aýratyn üns bermek zerurdyr. Haty hökmany suratda *guramanyň kagyzynda ýazyp*, ýüzünde *guramanyň nyşany bolan bukjany ulanmalydyr*. Ol hata guramanyň *ýokary derejeli ýolbaşçysy* tarapyndan *gol çekilýär*. „Direkt meýl“ diýlip atlandyrylýan *hata jogap berilmesi üçin* mahabat berijiniň salgysy görkezilen, boş ýerine diňe gerek bolan goşmaça maglumaty görkezämek galýar, eýýäm teksti taýýar *otkrytka salynýar*.

Ugratmaklygyň yzygider meýilnamasyny hem işläp düzmek zerurdyr. Gelip gowuşýan hatlara dessine jogap ýazmak hökmanydyr. Şeýle edilende, guramanyň işiniň sagat ýaly dürs ýola goýlandygy subut edilýär we müşderide ýakymly täsir galdyrýar.

Tema: *Satuwy höweslendirmek*

1. *Satuwy höweslendirmek we onuň subýektleri.*
2. *Satuwy höweslendirmegiň usullary.*
3. *Satuwy höweslendirmegiň meýlinamasyny işläp düzmek.*
4. *Jemgyýetçilik pikirini guramak.*

◆ *Satuwy höweslendirmek* – bu bazaryň jogap seslenmesini çaltlandyrmak ýa-da güýçlendirmek üçin höweslendiriji täsirleriň dürli serişdelerini ulanmakdyr.

◆ *Satuwy höweslendirmek* – bu marketing işiniň haryt satyn almaklygy höweslendirýän görnüşidir.

Harydyň satuwuny höweslendirmek, umuman alanyňda, harydyň sarp edijilik häsiýeti bilen bagly däldir. Has dogrusy, bu häsiýetler mahabatyň kömegi bilen belli bolýarlar, harydyň satuwuny höweslendirmek arkaly bolsa harydyň lomaý ýa-da yzygiderli satyn alynmasy gazanylýar.

Satuwy höweslendirmekde bar bolan çäklendirmeler

◆ Gurama harydyň ýerlenişini höweslendirmekligi *üzňüksiz amala aşyrylýan ýagdaýynda onuň abraýy pese düşer:*

– müşderiler nyrh inderime harydyň hiliniň pese gaçmagy hökmünde baha berip, gurama öz harydyny inderim etmezden satyp bilmeyändir öýder;

– müşderiler adaty nyrlardan satyn almaklygy bes ederler;

– adaty nyrlara gymmatlaşyk hökmünde baha berler;

– kábir ýagdaýlarda hil häsiýetlerine, harydyň ýaramlylygyna we ähtibarlylygyna derek *esasy üns ikinji derejeli häsiýetlere* (kuponlara, senenamalara, lotereýalara) *berler*;

– guramanyň we harydyň *abraýy uzak gelejek üçin pese gaçar*, sebäbi şu harydyň özboluşly artykmaçlygy ünsden düşüriler.

Satuwy höweslendirmegiň subýektleri

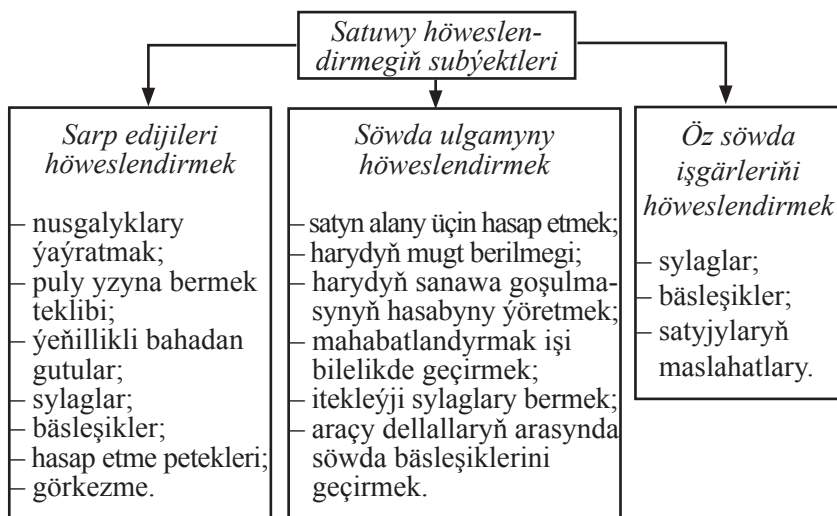

Satuwy höweslendirmegiň usullary

◆ *Nusgalyklaryň ýaýradylmagy* – bu harydyň müşderilere *muft ýa-da barlamak üçin hödürülenilmesidir*. Olar poçta üsti bilen ugradylyp, dükanlarda paýlanylyp, beýleki harydyň ýanyna goşulyň berlip bilner. Bu harydy tanyşdyrmaklygyň *iň netijeli* we *iň gymmat usulydyr*.

◆ *Kupon* – bu anyk haryt satyn alnanda müşderä *tygşytlama hukugyny berýän şahadatnamadyr*. Kuponlary poçta üsti bilen ugradyp, dükanlarda paýlap, mahabat bildirişlerine goşup bolýar.

◆ *Ýeňillikli nyrhlardan gutular* – bu harydyň adaty nyrhyna garanyňda müşderä belli *tygşytlamany hödürleýän tekliptir* (mysal üçin, bir gutynyň bahasyndan iki guty ýa-da bilelikde ulanylýan ikinji harydyň goşulyp berilmesi – diş çotgasy we pastasy).

◆ *Baýrak* – bu başga bir harydy satyn alan müşderini höweslendirmek üçin *mugtuna ýa-da arzan nyrhdan berilýän harytdyr*.

◆ *Hasaba alyş petekleri* – bu haryt satyn alnanda berilýän *baýragyň özboluşly görnüşi* bolup, ony *yörite çalşyk nokadynda* haýsydyr bir *haryda çalyşmak bolýandyr*.

◆ *Satyn alyşlaryň hasabynyň ýöredilmesi* – ýagny nyrhyň *belli bir wagtda satyn alnan* harydyň her bir gapyrjagy üçin pese düşürilmesidir. Bu usul araçy dellallary *uly möçberde satyn almaklyga höweslendirýär*.

◆ *Harydyň sanawa goşulmasynyň hasabynyň ýöredilmesi* – dellalyň şu harydy müşderilere hödürlemek boýunça *çykda-jylarynyň öwezini doldurýar*.

◆ *Mahabatlandyrmak işiniň hasabynyň ýöredilmesi* – önüm öndürijiniň harydyny mahabatlandyrmak boýunça dellal tarapyndan *amala aşyrylýan tagallalaryň öwezini doldurýar*.

◆ *Mugt haryt* – ýagny önüm öndürijiden harytlaryň belli bir möçberini satyn alan araçy *dellala berilýän birnäçe sany goşmaça haryt*.

◆ *Ýerleýjiler üçin baýraklar* araçy dellallara ýa-da satyjylara önüm öndürijiniň harydyny ýerläp berendigi üçin *nagt pul ýa-da haryt görnüşinde hödürlenilýär*.

◆ *Bäsleşikler, lotereýalar we oýunlar* şowly hem-de aýratyn yhlasly alyjylara, araçylara we söwda agentlerine haýsydyr *bir zady* (pul baýragyny, dynç alyş üçin mugt ýollamany ýa-da harydy) *utmak üçin mümkinçilik döredýär*.

◆ *Araçy dellalaryň söwda bäsleşigi* – belli bir wagtyň dowamynda dellallar öz *tagallalaryny artdyrmak* üçin guralýan bäsleşik. In ýokary netije gazananlar baýraga eýe bolýarlar.

Satuwy höweslendirmegiň meýilnamasyny işläp düzmek



◆ Maksatlaryň kesgitlenilmesi.

Harydyň satuwyny höweslendirmekligiň *maksady* hemişe diýen ýaly *islege gönükdirilendir*. Maksatlar harydy *satuw ýolunyň gatnaşyjysy* ýa-da *müşderi* bilen hem *bagly* bolup biler.

Haryt satuw ýolunyň gatnaşyjysy bilen bagly bolan maksatlar harydy ýaýratmaklygy we satuwy üpjün etmekligi, *araçylaryň işjeňligini artdyrmaklygy*, haryt satuwy artdyrmaklygy we *hyzmatdaşlygy ýola goýmaklygy* öz içine alýarlar.

Müşderiler bilen bagly bolan maksatlara harydyň adynyň ykrar edilmesini giňeltmek, harydy ýa-da hyzmaty barlap görmäge synanyşyklary köpeltmek degişlidir.

◆ Harydyň *satuwyny höweslendirmeklige jogapkärçilik*, adatça, mahabatlandyрма işlerini we haryt satuwyny dolandyryjylara bölünip berilýär.

◆ Umumy meýilnamanyň işlenilip düzülmegi.

Harydyň satuwyny höweslendirmek boýunça umumy meýilnama aşakdakylar degişlidir:

– *býujet* (býujet kesgitlenende ähli harajatlary goşmak zerurdyr);

– *ugur saýlama* (haryt hereketi ýoluna gatnaşyja ýa-da ahyrky sarp edijä gönükdirilendigi bilen baglydyr);

– *şertler* (haryt hereketi ýolunyň ýa-da ahyrky sarp edijileriň gabat gelmeli talaplary);

– *maglumatlar serişdeleri* (harydyň satuw ýollary ýa-da ahyrky sarp edijiler gazanylýan serişdeler);

– *dowamlylygy we sene yzygiderlilik* (gysga ýa-da uzak bolup biler);

– *bilelikdäki tagallalar* (hyzmatdaşlyk şertlerinde haryt hereketi ýoluna degişli bolan her bir gatnaşyjy öz bähbidi üçin bu harajatlaryň belli bir bölegini ödeýär).

◆ Höweslendirmäniň görnüşiniň saýlanylyşy.

Gurama öz harydynyň satuwyny höweslendirmekligiň dürli görnüşlerini ulanyp biler. Harydyň satuwyny höweslendirmekligiň görnüşiniň saýlanyp alynmaklygy aşakdaky *ýagdaýlara esaslanmalydyr*:

- guramanyň maksatlary;
- harajatlar;
- harydyň satuw ýoluna gatnaşmaklyga bildirilýän talaplar;
- satuw ýoluna gatnaşyjylaryň ýa-da ahyrky sarp edijileriň hōwesi.

◆ Meýilnamanyň utgaşdyrylmasy.

Harydyň satuwyny hōweslendirmek boýunça işleri harydy iterletmek boýunça geçirilýän beýleki işler, aýratyn-da, *mahabat we harydyň satuwyny hōweslendirmek* meýilnamalary *baglanyşdymalydyr. Satyjy işgärler hōweslendirmäniň ähli görnüşleri barada öňünden habarly bolup*, ol hōweslendirmeleri durmuşa *geçirmäge taýýar bolmalydyr*. Harydyň satuwyny hōweslendirmeklik harydyň *satuw ýoluna gatnaşyjylaryň işi bilen bagly bolmalydyr*.

◆ Üstünlige ýa-da şowsuzlyga baha berlişi.

Harydyň satuwyny hōweslendirmekligiň köp görnüşlerine baha bermek örän ýönekeý bolup, ol *iş we harydyň satuwy boýunça görkezijiler* bilen örän berk *baglanyşyklydyr*.

Harydyň satuwyny hōweslendirmekden *öňki* we *soňky netijeleri seljermek* arkaly hōweslendirmäniň peýdasyny juda aňsatlyk bilen kesgitläp bolýar.

Jemgyýetçilik pikirini guramak (pablik rileyşnz)

◆ *Jemgyýetçilik pikirini guramak* (pablik rileyşnz) – bu jemgyýetçilik, metbugat, saýlawly edaralar we jemgyýetçilik guramalary bilen *aragatnaşyk ulgamydyr*.

◆ *Pablik rileyşnz* (jemgyýetçilik bilen alnyp barylýan işler) – bu diňe bir gelejekki müşderilerde däl-de, eýsem *giň*

jemgyýetçilik köpçüliginde hem bu gurama barada gowy pikir döretmek, guramanyň abraýyny galdyrmak sungatydyr.

Pablik rileyşnz mahabat bilen berk baglanyşyklydyr, ýöne mahabatdan tapawutlylykda täjirçilik däl esasyda alnyp barylýar. Mahabatdan tapawutlylykda bu iş has zygyderli bolmalydyr.

Gurama barada jemgyýetçilikde gowy pikir döretmekligiň düýp özeninde önüm öndürijiniň öz önümlerini peýda gazanmak üçin däl-de, eýsem halkyň bähbidi üçin öndürýändigini baradaky pikir eriş-argaç bolup geçmelidir.

Wagyz etme işi (propaganda) hem pablik rileyşnziň düzümi bölegi bolup durýar.

Jemgyýetçilik pikirini guramagyň serişdeleri

◆ *metbugat konferensiýalary* (ýubileý önümiň goýberilişi ýa-da täze sehiň açylyşy barada habar bermek maksady bilen);

◆ *täjirçilik maksatlary göz önünde tutmaýan makalalar we filmler* (guramada işleýän alymlaryň in täze ylmy derňewleriniň ugurlary barada);

◆ jemgyýetçilik we haýyr-sahawat işi;

◆ ýubileý dabaralary;

◆ *täjirçilik işiniň her ýylky hasabaty* (taryhy we täjirçilik üstünligi barada, abraýly alyjylary barada);

◆ *mahabaty göz önünde tutmaýan firma žurnallary.*

Wagyz etme işi (propaganda)

◆ *Wagyz etme işi (propaganda)* – bu jemgyýetçilik pikirini guramak işiniň aýrylmaz bir bölegi bolup, ol harytlary, adamlary, ýerleri, pikirleri, işleri, guramalary, hatda käbir ýurtlary

şöhratlandyrmak üçin, ähli maglumatlary ýaýradýan serişdele-riň redaksion ýerini, wagtyny ulanmagy öz içine alýar.

Gurama barada jemgyýetçilikde gowy pikir döretmek üçin *ulanylýan serişdeler*:

– *metbugat bilen aragatnaşygy ýola goýmak we saklamak* (maksat – işgärlere, harytlara we hyzmatlara ünsi çekmek üçin köpçülikleýin habar beriş serişdelerinde düşündirişli-wakalaýyn maglumatlaryny ýerleşdirmek);

– *harydyň wagyz edilmesi* (anyk harytlaryň köpçüligine tana-dylmasy boýunça iş);

– *guramanyň umumy aragatnaşyklary* (jemgyýetçilik tara-pyndan guramanyň aýratynlygyna çuňňur düşünilmesini üpjün etmeklige gönükdirilen iş);

– *maslahat* (guramanyň jemgyýetçilik ähmiýeti, tutýan or-ny we abraýy baradaky meseleler boýunça ýolbaşçylara masla-hat bermek).

Harydy wagyz etmek meselesiniň çözüdi

◆ *Wagyz etme işiniň wezipesi* (wagyz etme işine gurama-nyň esasy *marketing wezipelerini çözmeklige ýardam berjek* tabşyryklary bermeli).

◆ *Wagyz sygarlarynyň we olaryň görnüşleriniň saýlanyp alynmasy* (haryt hakynda *haýsy materialda gürrüň bermelidigi, wakalaýyn häsiýetli çäreleri geçirmek* boýunça teklipler kes-gitlenilýär).

◆ *Wagyz etme işiniň meýilnamasynyň durmuşa geçirilişi* (islendik ýerde ýerleşdirip boljak ajaýyp makalany taýýarlamak-dan başga-da, wagyz işine jogapkär işgäriň köpçülikleýin habar

beriş serişdeleriniň redaksiýalary bilen gatnaşyklarynyň bolmaklygy zerurdyr).

◆ *Wagyz etme işiniň netijelerine baha berlişi* (wagyz işiniň goşandyna *baha bermek ýeňil däldir*, sebäbi ol höweslendirmäniň beýleki serişdeleri bilen utgaşdyrylyp ulanylýar. Wagyz işiniň netijelerine baha bermekligiň iň ýönekeý usuly köpçülikleýin habar beriş serişdelerinde *çap edilen makala bilen tanşanlaryň sanyny ölçemekdir*. Amala aşyrylan wagyz işiniň netijesinde *haryt bilen tanyşlyk derejesiniň üýtgemegini*, onuň *mazmunyna düşünilmegini ölçemekdir*. Üýtgäp durýan şu görkezijileri iki gezek – *wagyz işinden öň we soň ölçemelidir*).

Tema: Şahsy satuw

1. *Şahsy satuw we onuň maksatlary.*
2. *Şahsy satuwyň zerurlygyny anyklaýan ýagdaýlar.*
3. *Şahsy satuwyň artykmaçlyklary we ýetmezçilikleri.*
4. *Şahsy satuwyň meýilnamasynyň taýýarlanylş tapgyrlary.*

Şahsy satuw – bu harytlaryň we hyzmatlaryň öňe sürlüşiniň bir bölegi bolup, ony satmak maksady bilen bir ýa-da *bolup biljek birnäçe satyn alyjylaryň dilden tanyşdyrylmagydyr*.

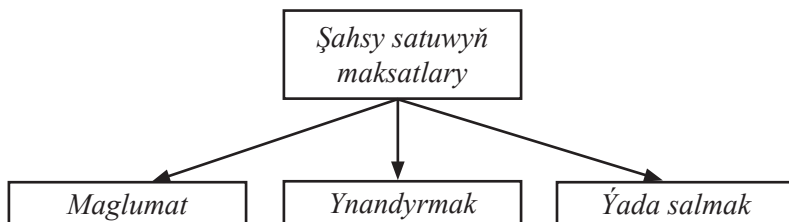

Şahsy satuwyň zerurlygyny anyklaýan ýagdaýlar

- ◆ iri satyjylar *áýratyn üns* berilmegini talap edýär;
- ◆ sarp edijileriň *geografik jemlenmesi*;
- ◆ ýörite taýýarlanan ýokary nyrhly we *çylşyrymly önüm* ýa-da hyzmat sarp edijilere *jikme-jik habar berilmegini* talap edýär;
- ◆ täze harytlaryň bazarda *ykrar edilmegi*;
- ◆ guramalar-satyn alyjylar ýokary derejedäki *şahsy gatnaşygy* we *hyzmaty* talap edýär.

Şahsy satuwyň artykmaçlyklary we ýetmezçilikleri

- ◆ Şahsy satuwyň *artykmaçlyklary*:
 - sarp edijileriň her birine *áýratyn çemeleşmek*;
 - *uly göwrümlü maglumatlary* bermegiň mümkinçiligi;
 - *áýratyn sarp edijileriň talaplaryna uýgunlaşmagyň mümkinçiligi* hem *çeyeligi*;
 - şahsy satuwyň *netije getirmeyän çykdaýlarynyň möçberi* mahabatynyňkydan *azdyr*;
 - *ünsüni* aýdyň kesgitlenen maksatly bazarlarda *jemlemek*;
 - *ähli soraglara jogap almaga* mümkinçilik berýär;
 - *yza gaýdyş gatnaşyklary* çalt we aýdyň häsiýete eýedir.
- ◆ Şahsy satuwyň *ýetmezçilikleri*:
 - söwda işgärleri sarp edijileriň *çäklenen topary* bilen iş salyşýar;
 - bölek satuw söwdada erbet abraýdan peýdalanylýar, ýagny *wyždanyň ýeterlik dældigi*, sarp edijilere *hetdenaşa zor salynýandygy* üçin, olar tankyda sezewar bolýar.

Şahsy satuwyň meýilnamasynyň taýýarlanyş tapgyrlary

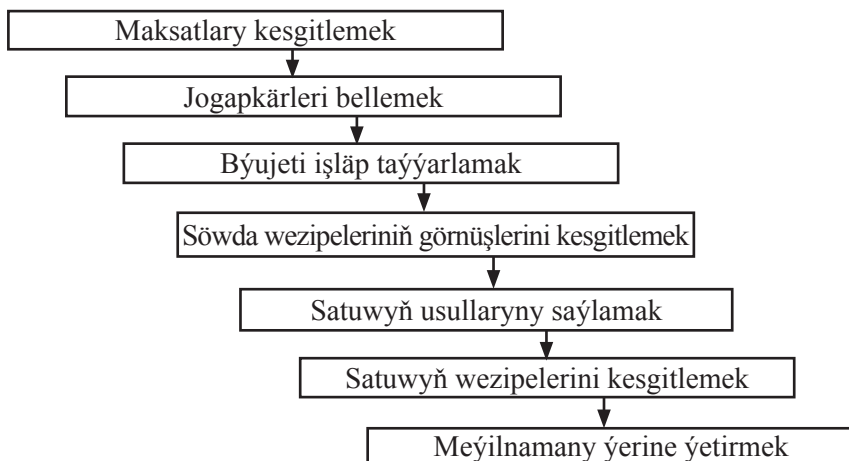

Şahsy satuwyň maksatlary

Maksatlaryň görnüşleri	Mysallar
<i>Islege gönükdirilen</i>	
1. Maglumat	Harydyň we hyzmatyň ähli häsiýetlerini doly düşündirmek Ähli soraglara jogap bermek
2. Ynandyrmak	Harydyň we hyzmatyň häsiýetlerini bäsdeşleriňkiden aýdyň tapawutlandyrmak Satuwyň sanyny köpeltmek Bolup biljek sarp edijileri satyn alyjylara öwürmek Baglanyşykly harytlary satmak Kanagatlanmadyk satyn alyjylary köşeşdirmek
3. Ýada salmak	Gurmak, oturtmak we ş.m. bilen üpjün etmek Satuwdan soňky işleri amala aşyrmak Ozalky müşderileri ikilenji gezek satyn almaga ynandyrmak
<i>Keşbe gönükdirilen</i>	
Pudaklaýyn we korporatiw	Ähli işgärleriň sarp edijilere bolan hoşniýetli garaýşyny saklamak

Jogapkärleri bellemek

Şahsy satuwa marketing ýa-da satuwyň ýolbaşçysy jogap berýär.

Satuwyň ýolbaşçysynyň *esasy wezipeleri*:

- guramanyň maksadyna, strategiýasyna, bazardaky ýagdaýyna *düşünmek*;
- satuwyň strategiýasyny *anyklamak*;
- satuwyň çaklamasyny *täzelemek we işläp taýýarlamak*;
- söwda işgärlerini *saýlamak, öwretmek*;
- satuwyň çaklamalarynyň esasynda *resurslary paýlamak*;
- *satuwyň wezipelerini mahabat, paýlamak, barlag, önümçilik bilen uýgunlaşdyrmak*;
- *satuw işine söwda işgärleri, harytlar, sarp edijiler we bazarlar esasynda baha bermek*;
- *bäsdeşleriň hereketine elmydama gözegçilik etmek*.

Býujeti işläp taýýarlamak

Söwda çykadjalarynyň *býujeti* bellenen *puly* söwda işgärleriniň, harytlaryň, sarp edijileriň we bazarlaryň arasynda *kesgitli wagta paýlaşar*.

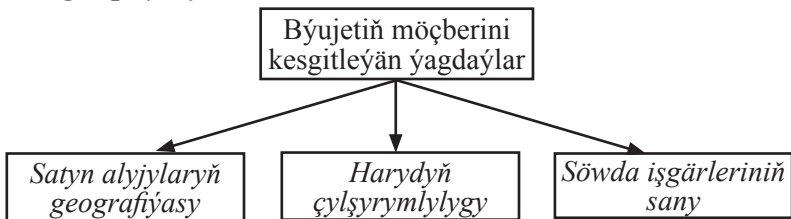

Söwda býujetiniň esasy görkezijileri

- ◆ *satuwyň çaklanýan möçberi*;

- ◆ guramaçylyk, hojalyk işleri üçin *göşmaça çykdajylar* (ýolbaşçynyň zähmet haky, edarany saklamak üçin çykdajylar);
 - ◆ söwda işgärleriniň *zähmetine hak tölemek*;
 - ◆ *satuwyň çykdajylary* (ulag, iýmitlendirmek, ýaşamak üçin çykdajylar);
 - ◆ söwda duşuşyklary, *satuwa ýardam beryän* serişdeler üçin *çykdajylar*;
- satuwy *dolandyrmagyň çykdajylary* (işgärleri saýlamak we okatmak).

Söwda wezipeleriniň görnüşlerini kesgitlemek

Sargytlary kabul edýän işgärler

Bu tehniki häsiýetli iş eýýam satylan harytlar we hyzmatlar bilen baglanyşykly. İş haky ýokary bolmadyk, uly bolmadyk taýýarlyk talap edýän kär.

Sargytlary gazanýan işgärler

Satyn alyjylaryň ugruny tapýan, maglumatlar bilen üpjün edýän, ynandyrýan we şertnama baglaşýan işgär. Taýýarlygy uzak wagta çekýän we gymmat düşýän, iş haky örän ýokary bolan kär.

Tehniki işgärler

Köp wezipeleri ýerine ýetirýän esasy işgärleriň üstüni doldurýar. Täze harytlar hakynda maglumatlar ýaýradýar, satyjylaryň ýany bilen gidýär, gurmagy, oturtmagy we ş.m. ýerine ýetirýär.

Satuwyň usullaryny saýlamak

1. Öňünden taýýarlanan satuw.

Bu ähli satyjylar üçin *ýatdan öwrenilen, gaýtalanýan düzgündir*. Bu usul *alyjylaryň aýratynlyklaryna uýgunlaşmaýar*.

Bu ýokary hünärli satyjylaryň ýetmezçilik edýän wagtynda hem gysga möhletli okuwa zerurlyk bolanda ulanylýar.

2. Islegleri kanagatlandyryýan usul.

Bu *sarp edijilere gönükdirilen* we has giňden ýaýran usuldyr. Bu *has ýokary hünärli* söwda işgärlerini hem *uly taýýarlygy* talap edýär. Bu usul aşakdakylardan ybarat:

- iki taraplaýyn *sylaşygy döretmek*;
- üns berip *diňlemek*;
- oýlanylýan *tanyşdyrmany* we görkezmäni *taýýarlamak*;
- sarp edijä *öz pikirini aýtmaga* mümkinçilik döretmek.

Satuwyň wezipelerini kesgitlemek



Meýlnamany ýerine ýetirmek

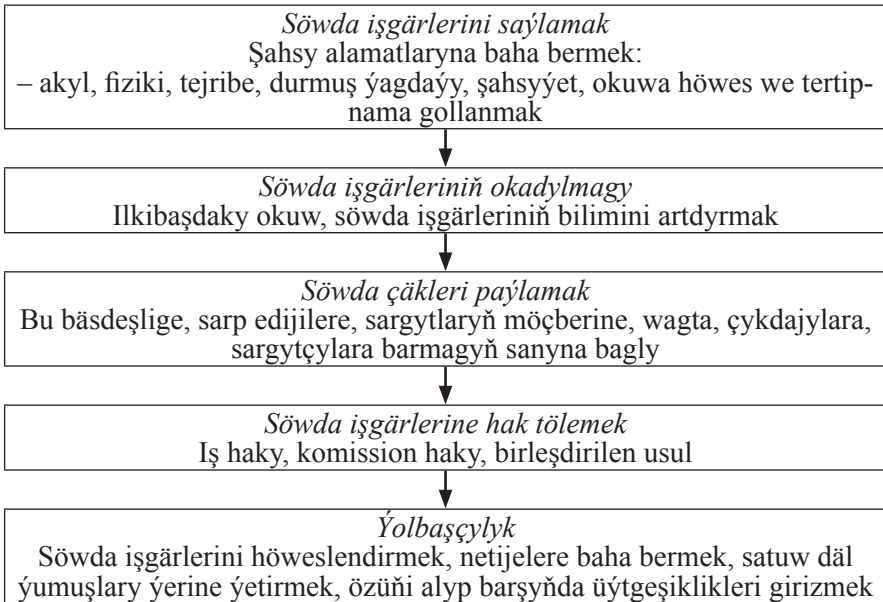

Tema: *Halkara marketing*

1. *Halkara marketing çäginde kabul edilyän esasy çözgütler.*
2. *Halkara marketing ýagdaýyny öwrenmek.*
3. *Daşary bazara çykmagyň amatlylygynyň çözgüdi.*
4. *Haýsy bazarlara çykmagyň çözgüdi.*
5. *Bazara çykmagyň usullarynyň çözgüdi.*
6. *Marketing toplumynyň gurluşyna degişli çözgüt.*
7. *Marketing gullugynyň gurluşyna degişli çözgüt.*

Halkara marketing çäginde kabul edilýän esasy çözümler

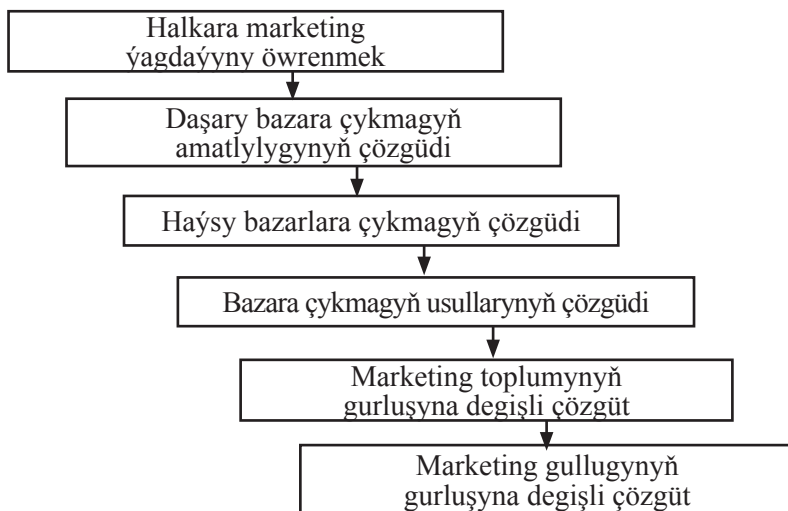

Halkara marketing ýagdaýyny öwrenmek

1. Halkara söwda ulgamy.

◆ *Gümrükhana tarifi* – pul girdejisini artdyrmak ýa-da ýurduň kärhanalarynyň bähbitlerini goramak maksady bilen käbir import ýa-da eksport edilýän harytlara salgytdyr.

◆ *Kwota* – daşary ýurt walýutasyny, ýerli senagaty, işliligi goramak maksady bilen daşary ýurtdan ýurda getirmäge rugsat edilen harytlaryň mukdar çägidir.

◆ *Embargo* – haýsy-da bolsa bir harydy daşary ýurtdan getirmegi gadagan etmek.

◆ *Walýuta gözegçiligi* – daşary ýurt walýutasynyň nagt möçberini we onuň beýleki walýutalara çalyşma kursuny tertibe salmakdyr.

◆ *Tarif däl päsgelçilikler* – bu teklipleriň hukuklaryny kem-sitmegi ýa-da önümçilik standartlaryny öz içine alýan halkara söwdadaky çäklendiriji çäreler.

◆ *Ykdysady bileleşikler* – halkara söwdany tertibe salmakda umumy maksatlara ýetmek üçin birleşen ýurtlaryň topary.

2. Ykdysady gurşaw.

◆ Ykdysadyýeti *natural hojalyga esaslanan* ýurtlar;

◆ *Çig mal eksport edýän* ýurtlar;

◆ *Senagaty ösýän* ýurtlar;

◆ *Senagaty ösen* ýurtlar.

3. Syýasy hukuk gurşawy.

◆ Daşary ýurtdan satyn almaga *garaýyş*;

◆ Syýasy *durnuklylyk*;

◆ Walýuta *çäklendirmeleri*;

◆ Daşary ýurt kompaniýalaryna *ýardam ulgamy*.

4. *Medeni gurşawy*.

Daşary bazara çykmagyň amatlylygynyň çözüdi

◆ Halkara marketing bilen meşgullanmaga mejbur edýän ýagdaýlar:

– marketing mümkinçilikleriniň gowşamagy ýa-da içkeri bazaryň ýagdaýynyň üýtgemegi;

– daşary ýurtda mümkinçilikleriň artmagy.

Halkara marketingiň *esasy meseleleri*:

– guramanyň umumy satuwynyň möçberiniň näçe göteri-mini daşarky bazarlara meýilnamalaşdyrýandygyny çözmeli;

– guramanyň birnäçe ýa-da ondan hem köp ýurtlarda mar-keeting bilen gyzyklanjakdygyny çözmeli;

– gurama haýsy ýurtda işlemegi isleýändigini çözmeli.

Haýsy bazarlara çykmagyň çözüdi

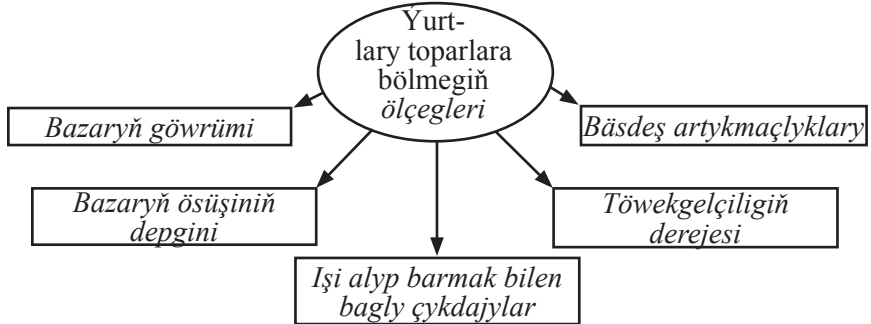

Bazara çykmagyň usullarynyň çözüdi

Daşary ýurt bazarlaryna çykmagyň strategiýalary

<i>Eksport</i>	<i>Bilelikdäki telekeçilik işi</i>	<i>Göni maýa goýmak</i>
Gytaklaýyn marketing Ýerli eksport ediji-söwdagäriň üsti bilen Ýerli eksport boýunça agentniň üsti bilen Ýerli birleşik guramasynyň üsti bilen	Ygtyýarnama bermek Potrat önümçiligi Şertnama boýunça dolandyrmak Bilelikdäki eýeçilik kärhanasy	Ýygnaýjy kärhanalar Önümçilik kärhanalary
Göni marketing Öz ýurdunda ýerleşýän eksport bölüminiň üsti bilen Daşary ýurtdaky şahamçalaryň ýa-da satuw bölümleriniň üsti bilen Eksport amallary boýunça kommiwoýažyorlaryň üsti bilen Daşary ýurt distribýuterleriň ýa-da agentleriň üsti bilen		

Eksportyň görnüşleri

◆ *Durnuksyz eksport* – bu gurama eksporta çekilmegiň *passiw derejesi* bolup, öz artykmaçlyklaryny *käwagt daşary ýurda çykarmak* bilen meşgullanýar.

◆ *Aktiv eksporty* – munda gurama kesgitli bazarda özüniň *eksport amallaryny giňeltmek* maksady goýýar.

Marketing toplumynyň gurluşyna degişli çözüti

Daşky bazara harydy we höweslendirmegi uýgunlaşdyrmagyň 5 strategiýasy

Haryt Höweslendirme	Harydy üýtgetmän galdyrmak	Harydy uýgunlaşdyrmak	Täze harydy işläp taýýarlamak
Höweslendirmek strategiýasyny üýtgetmän galdyrmak	<i>Üýtge me girizilmedik görnüşde ýaýratmak strategiýasy</i>	<i>Harydy uýgunlaşdyrmak</i>	<i>Täzeligi oýlap tapmak</i>
Höweslendirmek strategiýasyny uýgunlaşdyrmak	<i>Aragatnaşygy uýgunlaşdyrmak</i>	<i>Iki taraplaýyn uýgunlaşdyrmak</i>	

Halkara marketingde ýaýratmak ugurlarynyň gurluşy

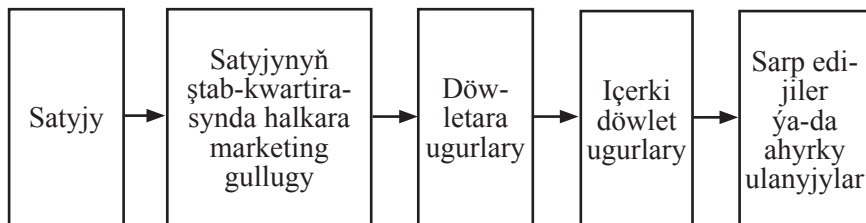

Marketing gullugynyň gurluşyna degişli çözügüt

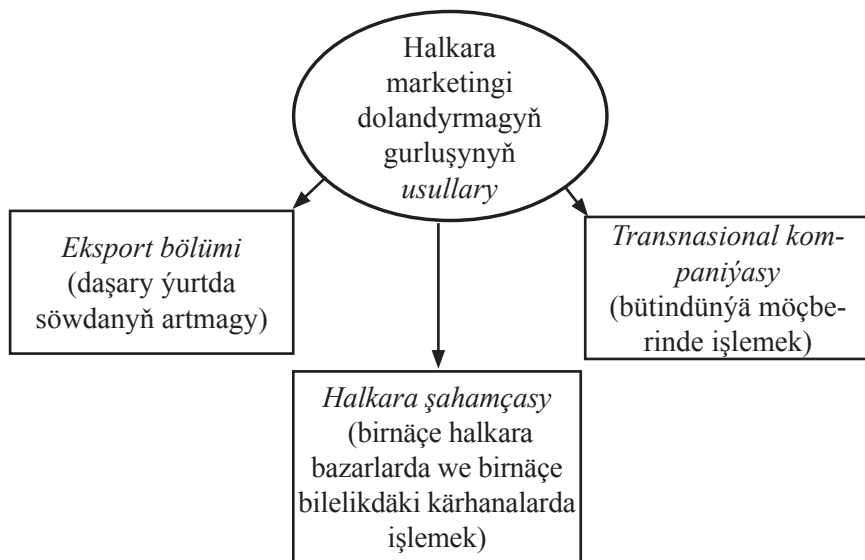

Türkmenistanda 2009-njy ýylda bellige alnan bilelikdäki we daşary ýurt kärhanalary

Türkmenistanyň çäginde 2009-njy ýylda 644 sany bilelikdäki we daşary ýurt kärhanalary bellige alyndy. Şol sanda 233 sany kärhananyň türkmen we daşary ýurtlularyň gatnaşmagynda bilelikdäki garyşyk eýeçiligi we 411 sany kärhananyň – beýleki döwletleriň eýeçiligi, olaryň ýuridiki we şahsy taraplary.

Bellige alnan bilelikdäki we daşary ýurt kärhanalaryň has köpüsi 507 sanysy Aşgabat şäheriniň paýyna düşýär. Ahal welaýatyna – 60 sany, Lebap welaýatyna – 30 sany, Balkan welaýatyna – 20 sany, Mary welaýatyna – 22 sany, we Daşoguz welaýatyna – 5 sany kärhana düşýär.

Türkmenistanda 2009-njy ýylda bellige alnan *bilelikdäki* we daşary ýurt kärhanalaryň esaslandyryjy ýurt boýunça paýlanyş düzümi

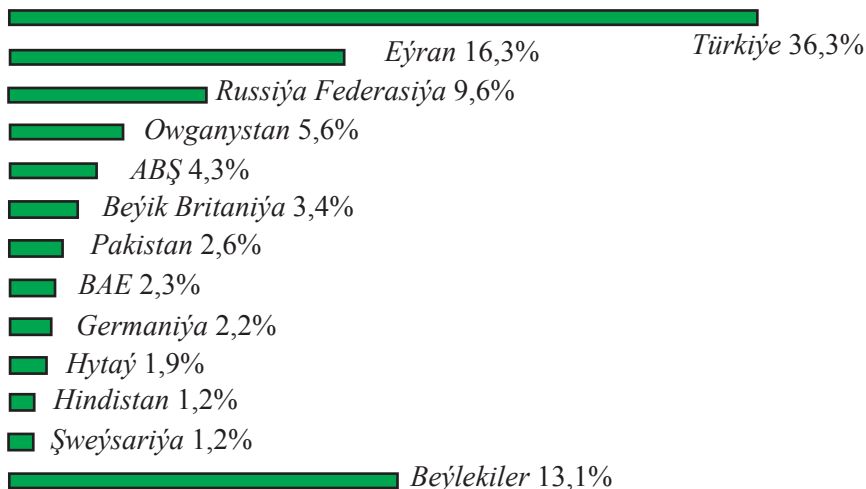

Tema: *Hyzmatlaryň marketingi we täjirçilik däl çäkde marketing*

1. *Hyzmat we onuň häsiýetleri.*
2. *Hyzmatlaryň toparlara bölünişiniň alamatlary.*
3. *Guramalaryň marketingi.*
4. *Aýry-aýry adamlaryň marketingi.*
5. *Ýer-ýurt marketingi.*
6. *Pikirleriň marketingi.*

Hyzmat we onuň häsiýetleri

◆ *Hyzmat* – bu bir tarapyň beýleki tarapa hödürläp biljek we *köplenç, syzylmaýan* we *bir zada eýe bolmagyna getirmeyän* islendik çäre ýa-da peýdadyr.

Hyzmatyň önümçiligi, *harydyň maddy görnüşi bilen bagly* hem, *bagly bolman* hem biler.

Hyzmatyň dört sany häsiýeti

◆ Syzylmazlyk.

Hyzmat üpjün edijiniň *esasy wezipeleri*:

- hyzmatyň *syzylmagyny ýokarlandyrmaly*;
- ünsüňi *peýdaly tarapa gönükdirmek*;
- *belgili* adyny dakmak;
- hyzmaty wagyz etmek üçin oňa *meşhur adamy çekmek*.

◆ Çeşmeden aýrylmazlyk.

Hyzmat üpjün edijiniň *esasy wezipeleri*:

- *köp sanly müşderiler* bilen işlemek;
- *çalt işlemek*;
- hyzmat *üpjün edijileri köp sanda taýýarlamak*.

◆ Hiliň üýtgäp durmagy.

Hyzmat üpjün edijiniň *esasy wezipeleri*:

- *gowy hünärmenleri işe çekmek*;
- müşderileriň *kanagatlandyrylyşynyň derejesine* syn etmek.

◆ Aýap saklap bolmazlyk.

Isleg bilen teklibi özara baglamak üçin *strategik çemeleşmeler*:

- *bahalaryň tapawutlandyrylmagy*;

- peseliş döwründe *islegi döretmek*;
- *goşmaça hyzmatlary hödürlemek*;
- *öňünden sargyt etmek* ulgamyny girizmek;
- islegiň iň ýokary derejä ýeten döwründe *wagtlayyn işgärleri işe çekmek*;
- işiň iň doly ýeterlik döwründe *ýörite düzgüni ornaşdyrmak*;
- müşderileriň *özleriniň köp işleri ýerine ýetirmegini* höweslendirmek;
- *bilelikdäki tagallalar* bilen hyzmatlary ýerine ýetirmek.

Hyzmatlaryň toparlara bölünişiniň alamatlary

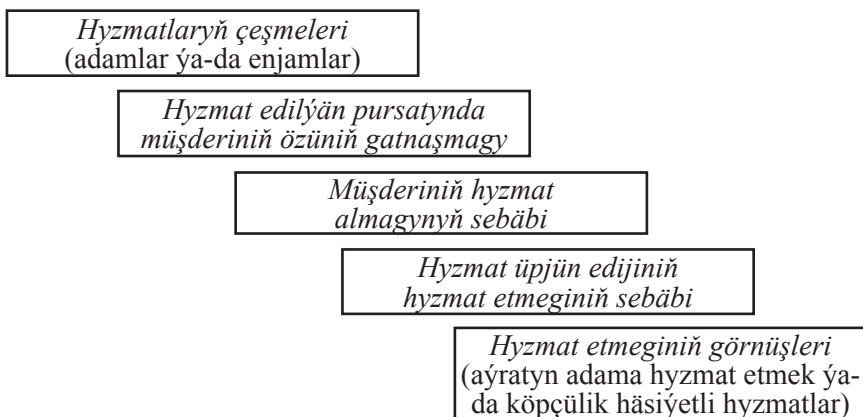

Guramalaryň marketingi

- ◆ *Guramanyň marketingi* – bu anyk *kärhanalara maksatly anyklananyň toparynyň garaýşyny döretmek, saklamak ýa-da üýtgetmek* maksady bilen amala aşyrylýan işdir.
- ◆ *Jemgyýetçilik pikiriniň guralyşy* – bu *jemgyýetçiligiň garaýşyna baha bermek, kärhananyň işini jemgyýetçilik bähbi-*

di bilen dogry getirmek, jemgyýetçilik tarapyndan düşünmekligi we duýgurlygy gazanmak bilen baglanyşykly dolandyryş wezipesidir.

Guramanyň marketinginiň *tapgyrlary*

- guramanyň keşbine baha bermek;
- keşbi meýilnamalaşdyrmak we onuň ýagdaýyna gözegçilik etmek.

Keşp – bu adamyň ýa-da adamlaryň toparynyň obýekt barada bar bolan pikiri.

Aýry-aýry adamlaryň marketingi

◆ *Aýry-aýry adamlaryň marketingi* – bu anyk adamlara garaýşy döretmek, saklamak ýa-da üýtgetmek maksady bilen baglanyşykly amala aşyrylýan işdir.

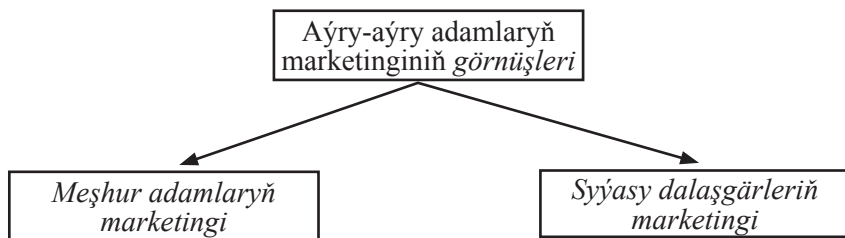

Belli adamlaryň meşhurlylyk döwri





Ortaça üstünlik



Duýdansyz näbellilige düşmek
we soňra meşhurlyga dolanmak



Gijigen ykrar edilme

Ýer-ýurt marketingi

◆ *Ýer-ýurt marketingi* – bu *anyk ýerlere garaýşy döretmek, saklamak ýa-da üýtgetmek* maksady bilen baglanyşykly amala aşyrylýan işdir.

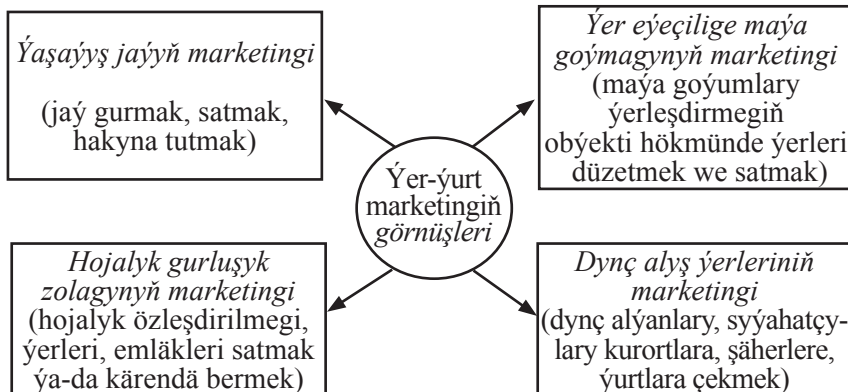

Pikirleriň marketingi

◆ *Pikirleriň marketingi (jemgyýetçilik marketingi)* – bu *maksatly toparyň jemgyýetçilik pikirleriniň, hereketleriniň ýa-da tejribäniň duýgularyny gazanmak* maksady bolan maksatnamalaryny işläp taýýarlamak, durmuşa geçirmek we ýerine ýetirilişine gözegçilik etmektir.

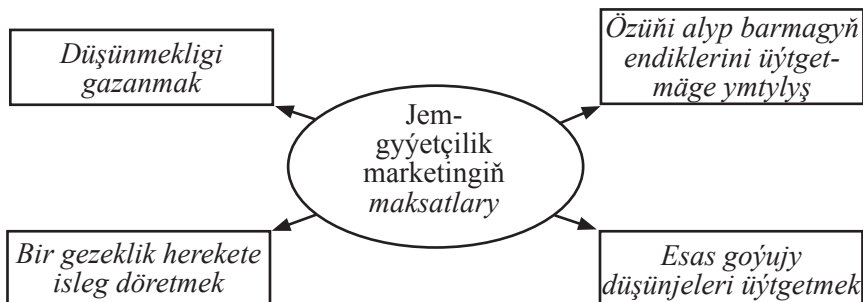

Tema: Marketing we jemgyýet

1. *Jemgyýetçilik tarapyndan marketingiň tankydy.*
2. *Marketingi düzgünleşdirmekte raýatlaryň hereketi.*
3. *Durmuş-jogapkärçilikli marketingiň emele gelmeginde telekeçileriň hereketi.*

Jemgyýetçilik tarapyndan marketingiň tankydy

- ◆ *Aýratyn sarp edijilere marketingiň täsiri;*
- ◆ *Tutuş jemgyýete marketingiň täsiri;*
- ◆ *Beýleki telekeçilere marketingiň täsiri.*

Aýratyn sarp edijilere marketingiň täsiri

- ◆ Ýokary nyrhlar:
 - ýaýratmak bilen baglanyşykly çykdajylaryň ýokarydygy;
 - mahabatlandyrmak we höweslendirme bilen baglanyşykly çykdajylaryň ýokarydygy;
 - nyrhnyň hetdenaşa artdyrylmagy.

- ◆ Ýalňyşlyga alyp barýan usullary ulanmak.
- ◆ Harydy boýnuna dakmak usullaryny ulanmak.
- ◆ Ýaramaz hilli ýa-da howpsuz bolmadyk harytlary satmak.
- ◆ Harydyň könelmegini meýilnamalaşdyrmak tejribesini ulanmak:

- daşky bezegiň meýilnamalaşdyrylan könelmegi;
- ýerine ýetiriş häsiýetleriniň meýilnamalaşdyrylan könelmegi;
- gurnaw serişdeleriniň meýilnamalaşdyrylan könelmegi.
- ◆ Kemsidilen sarp edijilere pes derejede hyzmat edilmegi.

Tutuş jemgyýete marketingiň täsiri

- ◆ Hetdenaşa öz peýdaňa çapmak;
- ◆ Emeli höwes;
- ◆ Jemgyýete zerur bolan harytlaryň ýetmezçiligi;
- ◆ Medeniýetiň bozulmagy;
- ◆ Işewürligiň hetdenaşa täsiri.

Beýleki telekeçilere marketingiň täsiri

- ◆ Bäsdeşligi peseldýän gazanmalar (eýe bolma);
- ◆ Täze guramalaryň bazara çykmagyna päsgelçilikler;
- ◆ Wagşyçylykly bäsdeşlik.

Marketingi düzgünleşdirmekde raýatlaryň hereketi

◆ *Konsýumerizm – satyn alyjylaryň satyjylara bolan hukuklarynyň we täsirleleriniň giňeldilmeginde* döwlet edaralarynyň we raýatlaryň guramaçylykly hereketi.

◆ *Daşky gurşawy goramak hereketi – ýaşayan gurşawyňy gowulaşdyrmaga* gönükdirilen döwlet edaralarynyň we alada edýän raýatlarynyň guramaçylykly hereketi.

Durmuş-jogapkärçilikli marketingiň emele gelmeginde telekeçileriň hereketi

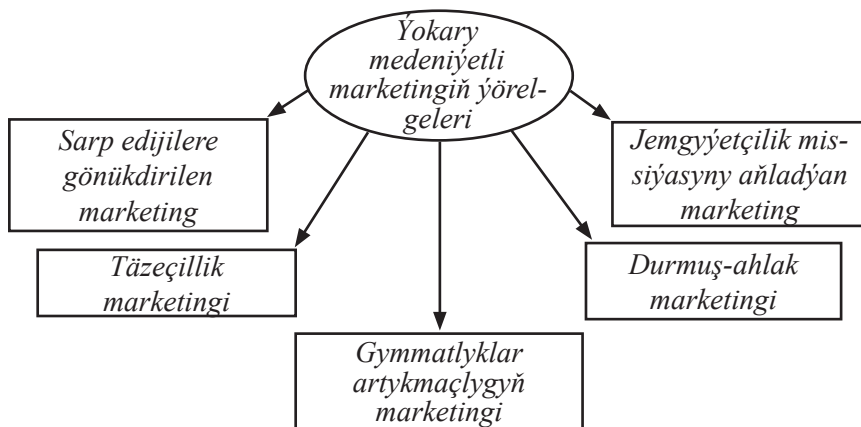

Täzelikleri döretmegiň bolup biljek ugurlary

Sarp edijileriň bada-bat kanagatlandyrylmagy

Sarp edijä uzak wagtyk haýyrlylyk

	Pes	Ýokary
Ýokary	<i>Peýdaly-sagdyn harytlar</i>	<i>Arzuw edilýän harytlar</i>
Pes	<i>Hili oňat bolmadyk harytlar</i>	<i>Ýakymly-ýaramly harytlar</i>

EDEBIÝAT

1. *Gurbanguly Berdimuhamedow*. Garaşsyzlyga guwanmak, Watany, halky söýmek bagtdyr. – A., Ylym, 2007.
2. *Gurbanguly Berdimuhamedow*. Ösüşiň täze belentliklerine tarap. Saýlanan eserler. t 1, – A., TDNG, 2008.
3. *Gurbanguly Berdimuhamedow*. Ösüşiň täze belentliklerine tarap. Saýlanan eserler. t 2, – A., TDNG, 2009.
4. *Gurbanguly Berdimuhamedow*. Türkmenistanyň durmuş-ykdysady ösüşiňiň döwlet kadalaşdyrylyşy. T 1,2. – A., TDNG, 2010.
5. Türkmenistanyň Konstitusíasy. 2008-nji ýyl 26-njy sentýabr.
6. Türkmenistanyň Kanuny. „Eýeçilik hakynda“. 1993-nji ýyl 1-nji oktýabr.
7. Türkmenistanyň Kanuny. „Telekeçilik işi hakynda“. 1993-nji ýyl 1-nji oktýabr.
8. Türkmenistanyň Kanuny. „Kärhanalar hakynda“. 2000-nji ýyl 15-nji iýun.
9. Türkmenistanyň Kanuny. “Türkmenistanda daşary ykdysady iş hakynda“. 1992-nji ýyl 19-njy maý.
10. Türkmenistanyň Kanuny. “Alyjylaryň hukugyny goramak hakynda”. 1993-nji ýyl 1-nji oktýabr.
11. Türkmenistanyň Kanuny. “Erkin telekeçiligiň ykdysady zony hakynda”. 1993-nji ýyl 8-nji oktýabr.
12. Türkmenistanyň Kanuny. “Söwda hakynda”. 2002-nji ýyl 5-nji iýul.
13. Türkmenistanyň Kanuny. “Söwda-senagat palatasy hakynda“. 1993-nji ýyl 8-nji oktýabr.
14. Türkmenistanyň Kanuny. “Oýlap tapyşlar we senagat nusgalary hakynda”. 2008-nji ýyl 23-nji oktýabr.
15. Türkmenistanyň Patent Kanuny. 1993-nji ýyl 1-nji oktýabr.

16. Türkmenistanyň Kanuny. “Haryt-çig mal biržalary hakynda“. 1994-nji ýyl 23-nji sentýabr.
17. Türkmenistanyň Kanuny. “Haryt nyşanlary, hyzmat ediş nyşanlary we harytlaryň gelip çykyan ýeriniň ady hakynda”. 2008-nji ýyl 23-nji oktýabr.
18. Türkmenistanyň Kanuny. “Kiçi we orta telekeçiligi döwlet tarapyndan goldamak hakynda”. 2009-njy ýyl 15-nji awgust.
19. Белоусова Л.А. Маркетинг в социальной сфере. – М., МУ, 2005.
20. Вылегжанин Д.А. Теория и практика паблик рилейшнз. Учеб. пособие. – М., «Флинт», 2008.
21. Голубков Е.П. Маркетинговые исследования теория, методология и практика. – М., «Финпресс», 1998.
22. Гурков И.Б. Стратегия и структура корпорации. – М., «Дело», 2006.
23. Долгоруков А.М. Стратегическое искусство. Целеполагание в бизнесе, разработка стратегии, воплощение. – М., «ИС-Паблишинг», 2004.
24. Дэвид Огилви. Огилви о рекламе. – М., Эксмо, 2006.
25. Дэвид Фаулер. Печатная реклама трамплин для роста продаж. 2002.
26. Джефффри Оуэн Кац, Донна Л. МакКормик. Энциклопедия торговых стратегий. – М., «Альпина», 2002.
27. Дымишиц М.Н. Манипулирование покупателем. – М., «Омега-Л» 2004.
28. Клайв Хамби, Терри Хант, Тим Филипс. Набирая очки. Как розничная сеть супермаркетов Tesco выиграл. Днепропетровск, 2006.
29. Кнорре К. Наружная реклама. – М., «Бератор-Пресс», 2002.
30. Котлер Ф. Маркетинг менеджмент. – С-П., «Питер», 2003.
31. Кулешова А.Б. Шпаргалка по конкуренции. Учебное пособие. – М., «Велби», 2005.
32. Ламбен Ж.Ж. Стратегический маркетинг. – СПб.: Наука, 1996.
33. Лебедева Т.Е. Маркетинговые исследования. – Нижний Новгород, НГПУ, 2008.
34. Ляпоров В. 100% брэнд. Как продавать счастье. – М., 2004.

35. *Майкл Леви, Бартон А. Вейтц.* Основы розничной торговли - Теория и практика менеджмента. – С-П., «Питер», 1999.
36. *Майкл Портер.* Конкурентная стратегия. Методика анализа отраслей и конкурентов. – М., «Альпина», 2005.
37. *Mollaýewa O.H., Gurbansähedow D.M., Annamammedow N.* Bazary öwreniş we bazar işi. Leksiýalar toplumu. – А., TDNG, 2001.
38. *Назайкин А.* Рубричная реклама. Практическое пособие. – М., «Рип-холдинг», 2003.
39. *Нил Рекхэм.* Продажи по методу СПИН. Практическое руководство. – М., «Новости», 2005.
40. *Нил Рекхэм.* Стратегия работы с клиентами в больших продажах. – М., «Новости», 2004.
41. *Уильям Уэллс, Джон Бернет, Сандра Мориарти.* Реклама. Принципы и практика. – С-П., «Питер», 1999.
42. *Украинцева А.А.* Шпаргалка по маркетингу. Учеб. пособие. – М., «Велби», 2005.
43. *Портер М. Е.* Конкуренция. – М., «Вильямс», 2006.
44. Практикум по психологии профессиональной деятельности и менеджмента. (СПб гос. ун-т под ред. Г. Никифорова, М. Дмитриевой, В.Снеткова, 2001).
45. Социальный менеджмент. Учеб. пособие. (Под общ. ред. В.И. Иванова В.И. Потрушева, – М., 2001).
46. *Фатхутдинов Р.А.* Стратегический маркетинг: Учебник. – М.: ЗАО «Бизнес-школа Интел-Синтез, 2000.
47. *Фатхутдинов Р.А.* Управление конкурентоспособностью организации. – М., «Эксмо», 2005.
48. *Фрэнк Каталано, Бад Смит.* Internet – маркетинг для чайников. – М., «Диалектика», 2005.
49. *Щепакин М.Б., Петровский В.И.* Разработка и технологии производства в рекламе.– М., «МИР», 2001.

MAZMUNY

Giriş	7
Marketing işinde haryt	10
Harydy meýilnamalaşdyrma	16
Harydyň dolanyşykdaky ömri	22
Firma uslyby	32
Harytlaryň nyrhynyň emele gelmeginiň meseleleri	36
Nyrhyň emele gelme meselesine strategik çemeleşmeler	46
Harydy ýaýratmagyň ýollary we haryt hereketi	56
Haryt hereketi ulgamynda bölek satuw söwda	64
Haryt hereketi ulgamynda lomaý satuw söwda	74
Aragatnaşyk we höweslendirme strategiýasy	83
Mahabat	98
Satuwy höweslendirmek	111
Şahsy satuw	119
Halkara marketing	125
Hyzmatlaryň marketingi we täjirçilik däl çäkde marketing	131
Marketing we jemgyýet	136
Edebiýatlar	139

D.M. Gurbansähedow

SARP EDIŞ HARYTLARYNYŇ MARKETINGI

Ýokary okuw mekdepleri üçin okuw gollanmasy

Redaktory
Teh. redaktory

N. Annaweliýewa
T. Aslanowa

Ýygnamaga berildi 06.09.2010. Çap etmäge rugsat edildi 26.01.11.
Ölçegi 60x84 $\frac{1}{16}$. Ofset kagyzy. Edebi garniturasy.
Ofset çap ediliş usuly. Çap listi 9,0. Hasap-neşir listi 4,860.
Neşir № 3. Sargyt № 6. Sany 500.

Türkmenistanyň Ylymlar akademiýasynyň “Ylym” neşirýaty.
744000. Aşgabat, Türkmenbaşy şaýoly, 18.