

G. Babayew

BANKLARDA BUHGALTERÇILIK HASABA ALNYŞY

I kitap

Ýokary okuw mekdepleri üçin okuw kitaby

*Türkmenistanyň Bilim ministrligi
tarapyndan hödürilenildi*

Aşgabat
Türkmen döwlet neşirýat gullugy
2020

UOK 378 : 336 + 657

B 18

Babaýew G.

B 18 Banklarda buhgalterçilik hasaba alnyşy. Ýokary okuw mekdepleri üçin okuw kitaby. I kitap. – A.: Türkmen döwlet neşirýat gullugy, 2020.

Okuw kitabynda Maliýe hasabatlylygynyň halkara standartlaryna (MHHS) laýyklykda banklarda buhgalterçilik hasaba alnyşynyň esaslary, guralyşy we amallar tehnikasy bilen baglanyşykly soraglaryň çözümleri giňişleýin beýan edilýär. Aýry-ýary baplaryň mazmunynyň takyk özleşdirilmegi üçin köpsanly suratlar, tablisalar, anyk mysallar getirilýär.

Okuw kitaby ýokary okuw mekdepleriniň ykdysady hünärlerinde okaýan talypalary üçin niýetlenip, ondan mugallymlar, maliýe-bank ulgamynda işleýän hünärmenler we giň okyjylar köpçüligi peýdalanyp bilerler.

TDKP № 153, 2020

KBK 65.9(2) 26 ýa 73

© G. Babaýew, 2020



**TÜRKMENISTANYŇ PREZIDENTI
GURBANGULY BERDIMUHAMEDOW**



TÜRKMENISTANYŇ DÖWLET TUGRASY



TÜRKMENISTANYŇ DÖWLET BAÝDAGY

TÜRKMENISTANYŇ DÖWLET SENASY

Janym gurban saňa, erkana ýurdum,
Mert pederleň ruhy bardyr köňülde.
Bitarap, garaşsyz topragyň nurdur,
Baýdagyň belentdir dünýäň öňünde.

Gaýtalama:

Halkyň guran Baky beýik binasy,
Berkarar döwletim, jigerim-janym.
Başlaryň täji sen, diller senasy,
Dünýä dursun, sen dur, Türkmenistanym!

Gardaşdyr tireler, amandyr iller,
Owal-ahyr birdir biziň ganymyz.
Harasatlar almaz, syndyrmaz siller,
Nesiller döş gerip gorar şanymyz.

Gaýtalama:

Halkyň guran Baky beýik binasy,
Berkarar döwletim, jigerim-janym.
Başlaryň täji sen, diller senasy,
Dünýä dursun, sen dur, Türkmenistanym!

GIRIŞ

Hormatly Prezidentimiziň ýolbaşçylygynda amala aşyrylýan düýpli özgertmeleriň netijesinde ýurdumyzyň ykdysadyýetiniň ähli pudaklarynda uly ösüşler gazanylýar. Milli ykdysadyýetiň pudaklarynyň durnukly ösüşini üpjün etmekde wajyp orun bank ulgamyna degişlidir. Şuňa laýyklykda ýurdumyzda bank ulgamynyň hukuk binýadyny kämilleşdirmek we ony ösdürmek boýunça möhüm işler durmuşa geçirildi. Has takygy «Türkmenistanyň Merkezi banky hakynda», «Karz edaralary we bank işi hakynda», «Daşary ykdysady gatnaşyklarynda puly kadalaşdyrmak we pula gözegçilik etmek hakynda», «Mikromaliýe guramalary we mikromaliýeleşdirme hakynda», «Karz birleşmeleri hakynda», «Fiziki şahslaryň goýumlarynyň hökmany kepilligi hakyn-da» Türkmenistanyň Kanunlary kabul edildi, şeýle hem Türkmenistanyň Prezidentiniň 2011-nji ýylyň 28-nji ýanwarynda çykaran 11498 belgili Karary bilen «Türkmenistanyň bank ulgamyny ösdürmegiň 2011–2030-njy ýyllar üçin Döwlet Maksatnamasy» tassyklanyldy.

Milli ykdysadyýetleriň globallaşma häsiýetleri buhgalterçilik hasaba alnyşy we maliýe hasabatlylygy ulgamyna öz täsirini ýetirmek bilen, halkara hasaba alnyşyň meselelerini çözmek zerurlygyny ýüze çykarýar. Bu ugurda amala aşyrylan işleriň netijesinde Maliýe hasabatlylygynyň halkara standartlaryna esaslanýan buhgalterçilik hasaba alnyşynyň global ulgamy emele gelýär. Maliýe hasabatlylygynyň halkara standartlary maliýe amallarynyň we hojalyk faktlarynyň buhgalterçilik hasaba alnyşynda hem-de hasabatda şöhlelendirilmegini umumy ykrar etmegiň düzgünlerini kesgitleýär. Bu halkara standartlary buhgalterçilik hasaba alnyşyny ýöretmegiň we maliýe hasabatlylygyny taýýarlamagyň düzgünleriniň toplумы bolup, olaryň esasynda emele gelýän maglumatlar peýdalanyjylar tarapyndan çözümleri kabul etmekde giňden ulanylýar. Işewürligiň «dili» bolan buhgalterçilik hasaba alnyşyny Maliýe hasabatlylygynyň halkara standartlaryna la-

ýyklykda ýöredýän ýurtlaryň sany yzygiderli artýar. Olaryň ulanylmagy netijesinde maliýe hasabatlylygynyň aýdyňlygy, ygtybarlylygy we deňşdirme mümkinçiligi, şeýle hem maglumatlaryň doly açylmagy üpjün edilýär. Maglumatlaryň ýokary hil häsiýetlerine eýe bolmagy, öz gezeginde, seljermeleriň takyk we dolandyryş çözümleriniň dogry bolmagyna ýardam edýär.

Türkmenistanda bazar gatnaşyklarynyň ýaýbaňlandyrylmagy, milli ykdysadyýetiň dünýä ykdysadyýetine işjeň goşulmagy, öz gezeginde, milli buhgalterçilik hasaba alnyşy we audit ulgamyny özgertmekligi hem-de ony Maliýe hasabatlylygynyň halkara standartlarynyň talaplaryna laýyk getirmekligi talap edýär. Şu nukdaýnazardan, Türkmenistanyň Prezidentiniň 2010-njy ýylyň 9-njy iýulynda çykaran «Türkmenistanda buhgalterçilik hasaba alnyşy we auditi özgertmegiň maksatnamasy hakynda» Karary buhgalterçilik hasaba alnyşy we maliýe hasabatlylygy ulgamyny kämilleşdirmekde möhüm ähmiýete eýe boldy. Bu Karar bilen ýurdumyzda buhgalterçilik hasaba alnyşy we auditi özgertmegiň maksatnamasy, ony durmuşa geçirmekligiň çäreleri tassyklanyldy.

2010-njy ýylda kabul edilen «Buhgalterçilik hasaba alnyşy we maliýe hasabatlylygy hakynda» Türkmenistanyň Kanuny, Maliýe hasabatlylygynyň halkara standartlaryna laýyklykda buhgalterçilik hasaba alnyşyny ýöretmegiň, maliýe hasabatlaryny düzmegiň we bermegiň umumy düzgünlerini belleýär.

Bank edaralary üçin işlenip düzülen «Türkmenistanyň banklarynda buhgalter hasabynyň hasaplarynyň meýilnamasy we ony ulanmak boýunça gorkezmeler» buhgalterçilik hasaba alnyşynyň halkara tejribesinde ykrar edilen ýörelgelere laýyk gelýär.

Häzirki wagtda ýurdumyzda hereket edýän bank edaralary Maliýe hasabatlylygynyň halkara standartlarynyň esasynda buhgalterçilik hasaba alnyşyny ýöredýärler we maliýe hasabatlaryny düzýärler. Bank edaralarynda buhgalterçilik hasaba alnyşynyň Maliýe hasabatlylygynyň halkara standartlaryna laýyklykda alnyp barylmagynyň uly ähmiýeti bolup, ol daşary ýurt maýadarlary bilen hyzmatdaşlygy giňeltmeklige mümkinçilik berýär.

I BAP. BANKLARDA BUHGALTERÇILIK HASABA ALNYŞYNYŇ DERSI WE USULY

1.1. Türkmenistanda bank edaralaryny we olaryň şahamçalaryny (wekilliklerini, gulluklaryny) bellige almagyň tertibi

«Karz edaralary we bank işi hakynda» Türkmenistanyň Kanunyn-da «Bank – fiziki we ýuridik şahslaryň pul serişdelerini çekmäge, olary gaýtarylmak, tölenilmek we möhletlilik şertlerinde öz adyndan we öz hasabyna ýerleşdirmäge, ýuridik we fiziki şahslaryň bank hasaplaryny açmaga we ýöretmäge, şeýle hem gaýry bank amallaryny amala aşyrmaga aýratyn hukuk berlen karz edarasy» diýlip belleniýär.

Bank edarasy esaslandyryjylar we paýdarlar tarapyndan döredilýär. Türkmenistanyň we daşary ýurt döwletleriniň ýuridik hem-de fiziki şahslary bank edarasynyň esaslandyryjylary hem paýdarlary bolup bilýärler. Bank edarasynyň esaslandyryjylary (paýdarlary) ýuridik şahslaryň durnukly maliýe ýagdaýlary, bank edarasynyň esasyk maýasyna goýum etmek üçin ýeterlik möçberde hususy serişdeleri bolmalydyr. Türkmenistanyň Merkezi bankynyň Müdiriýetiniň başlygynyň 2016-njy ýylyň 26-njy fewralyndaky № 59-iş belgili buýrugy bilen tassyklanan «Karz edaralaryny bellige almagyň we bellikden aýyrmagyň tertibi hakynda Düzgünnama» laýyklykda şu aşakdakylar bank edarasynyň esaslandyryjylary we paýdarlary bolup bilmeýärler:

♦ bankyň esasyk maýasynda öz paýyny doly ýa-da bölekleýin tölemek üçin hususy serişdeleri bolmadyk fiziki we ýuridik şahslar;

♦ offşor¹ zolaklarynda bellige alnan ýa-da esaslandyryjylar hökmünde offşor zolaklarynda bellige alnan affilirlenen şahslary², ýa-da offşor zolaklarynyň çäginde ýaşayan, ýa-da offşor zolaklarynda belli-

¹ Offşor – daşary ýurt kompaniýalary üçin işewürligi alyp barmagyň aýratyn şertlerini özünde saklaýan ýer ýa-da ýurt.

² Affilirlenen şahs – telekeçilik işini amala aşyran ýuridik we fiziki şahslaryň işjeňligine täsir etmäge ukyply fiziki ýa-da ýuridik şahs.

ge alnan ýuridik şahslaryň esaslandyryjylary bolup durýan fiziki şahslary bolan ýuridik şahslar;

◆ döwlet häkimiýet we dolandyryş edaralary, ýerine ýetiriji ýerli häkimiýet, ýerli öz-özüňi dolandyryş edaralary, syýasy partiýalar, dini guramalar;

◆ Türkmenistanyň kanunçylygynda bellenen beýleki şahslar.

«Karz edaralaryny bellige almagyň we bellikden aýyrmagyň tertibi hakynda Düzgünnama» esasynda täze esaslandyrylýan bank edarasyny bellige almak üçin (bank işini amala aşyrmaklyga hukuk berýän ygtyýarnamany almak maksady bilen) esaslandyryjylar tarapyndan Türkmenistanyň Merkezi bankyna şu resminamalar tabşyrylýar:

1) bank edarasyny bellige almaklyga ýazmaça görnüşde ýüztutma (täze esaslandyrylan bank edarasynyň ýerine ýetiriji edarasynyň hukuk salgysynyň maglumatyny hem-de wekilini bellemek bilen);

2) täze esaslandyrylan bank edarasyny esaslandyryjylaryň gollary we möhürleri bilen berkidilen esaslandyryş şertnamasy (asyl nusgasy);

3) täze esaslandyrylan bank edarasynyň Tertipnamasy (3 sany asyl nusgasy);

4) täze esaslandyrylan bank edarasyny esaslandyryjylaryň ýygnaгында tassyklanylýan bank işini ýerine ýetirmek üçin 3 ýyllik işewürlik meýilnamasy;

5) täze esaslandyrylan bank edarasyny esaslandyryjylaryň bank edarasyny döretmek, Tertipnamasyny tassyklamak we ýolbaşçylaryny bellemek barada geçiren ýygnaгыnyň çözgüdi;

6) täze esaslandyrylan bank edarasyny esaslandyryjylaryň – ýuridik şahslaryň şonky üç ýyldaky auditorçylyk guramasynyň barlaglarynyň netijenamalary;

7) esaslandyryjylar tarapyndan täze esaslandyrylýan bank edarasynyň esasylyk maýasyna geçirilýän serişdeleriň çeşmesiniň kanunylygyny tassyklaýan resminamalary;

8) bank işini amala aşyrjak wezipeli adamlaryň bilim derejesini kesgitleýän we laýyklygyny tassyklaýan resminamalarynyň nusgalary;

9) bank işini amala aşyrjak wezipeli adamlaryň jenaýata çekilenligi ýa-da çekilmänligi barada Türkmenistanyň Içeri işler ministrligi tarapyndan berlen kepilnama;

10) bank işini amala aşyrmak üçin oňa eýeçilik hukugy esasynda ýa-da kanuny esasda peýdalanmaga hukugy bolan jaýyň bardygyny tassyklaýan resminamalaryň nusgalary;

11) bank işi bilen baglanyşykly amallary amala aşyrmak üçin programma-tehniki (üpjünçilik) serişdeleriň, telekommunikasiýa we (ýa-da) beýleki ýöriteleşdirilen enjamlaryň bardygyny tassyklaýan resminamalary;

12) nagt pul serişdeleri we gymmatlyklar bilen bagly amallary amala aşyryýan bank edaralary üçin Türkmenistanyň Merkezi bankynyň kadalaşdyryjy hukuk namalaryna laýyklykda kassa talaplarynyň ýerine ýetirilýändigini tassyklaýan resminamalary.

Türkmenistanyň Merkezi bankynyň degişli topary ýokarda görkezilen ähli resminamalaryň tabşyrylan senesinden başlap, 60 senenama gününüň dowamynda täze esaslandyrylan bank edarasyny bellige almak ýa-da bellige almakdan ýüz öwürmek barada çözügi kabul edýär. Täze esaslandyrylan bank edarasyny bellige almaklyk Türkmenistanyň Merkezi bankynyň Müdiriýetiniň başlygynyň buýrugy esasynda amala aşyrylýar. Şol buýruk Türkmenistanyň Maliýe we ykdysadyýet ministrliginiň Edara görnüşindäki taraplary we maýa goýum taslamalaryny döwlet tarapyndan hasaba almak müdirliğine täze esaslandyrylýan bank edarasyny hasaba almak (Döwlet sanawyna girizmek) üçin esas bolup durýar.

Türkmenistanyň Prezidentiniň 2011-nji ýylyň 11-nji noýabryndaky Karary bilen tassyklan «Edara görnüşli taraplary döwlet tarapyndan hasaba almagyň we olaryň hasabyny ýöretmegiň Tertibine» laýyklykda täze esaslandyrylýan bank edarasy Türkmenistanyň Maliýe we ykdysadyýet ministrliginiň Edara görnüşli taraplary we maýa goýum taslamalary müdirligi tarapyndan döwlet belligine alynýar. Täze esaslandyrylan bank edarasy Döwlet sanawyna girizilen pursadyndan başlap, hukuk derejesine eýe bolýar.

Türkmenistanda daşary ýurt maýasynyň gatnaşmagyndaky bank edarasyny döretmeklige hem rugsat berilýär. Bu bank edarasy daşary ýurt maýa gatnaşyja doly hem-de Türkmenistanyň ýuridik we (ýa-da) fiziki şahslary bilen paýly gatnaşyk esasynda degişlidir. Ýurdumyzda döredilýän daşary ýurt maýasynyň gatnaşmagyndaky bank edaralary we daşary ýurt bankynyň şahamçalary hökmany berk maliýe ýagdaýyna hem-de birkemsiz işjeň abraýa eýe bolmalydyr. Daşary

ýurt maýasynyň gatnaşmagyndaky bank edarasynyň esaslandyryjylarynyň – Türkmenistanyň dahylsyzlarynyň biri hökmany ýagdaýda bank edarasy bolmalydyr.

«Karz edaralaryny bellige almagyň we bellikden aýyrmagyň tertibi hakynda Düzgünnama» laýyklykda täze esaslandyrylýan bank edarasyny bellige almak üçin (bank işini amala aşyrmaklyga hukuk berýän ygtyýarnamany almak maksady bilen) esaslandyryjylar tarapyndan Türkmenistanyň Merkezi bankyna tabşyrylmagy göz önünde tutulan we ýokarda sanawy getirilen resminamalardan başga esaslandyryjylar-dahylsyzlar daşary ýurt maýasynyň gatnaşmagyndaky bank edarasynyň bellige alynmagy üçin aşakdaky resminamalary tabşyrmalydyrlar.

Türkmenistanyň dahylsyz bolan ýuridik şahslary üçin:

◆ esaslandyryjysynyň (paýly gatnaşyjysynyň) Türkmenistanyň kanunçylygynda bellenen tertipde kanunlaşdyrylan Tertipnamasynyň (esaslandyryş resminamalarynyň) nusgasy (Türkmenistanyň halkara şertnamalarynda, ylalaşyklarynda başgaça göz önünde tutulmadyk bolsa);

◆ öz ýurdunda amala aşyrylan işi bilen baglanyşykly alnan ygtyýarnamanyň we (ýa-da) rugsat beriji beýleki resminamalaryň nusgasy (şol döwletiň kanunçylygynda göz önünde tutulan bolsa);

◆ Türkmenistanyň çäginde karz edarasyny ýa-da aýrybaşgalanan düzüm birligini döretmek hakyndaky teswirnama, şertnama ýa-da başga resminama görnüşündäki çözügiň nusgasy;

◆ Türkmenistanyň çäginde daşary ýurt maýasynyň gatnaşmagynda karz edarasynyň ýa-da aýrybaşgalanan düzüm birliginiň döredilmegine şol döwletiň degişli ygtyýarly edarasynyň rugsady (şol döwletiň kanunçylygynda göz önünde tutulan bolsa);

◆ soňky üç ýyl boýunça maliýe hasabatynyň we garaşsyz auditor guramasynyň netijenasasynyň nusgasy.

Türkmenistanyň dahylsyz bolan fiziki şahslary üçin:

◆ Türkmenistanyň dahylsyzly bolan fiziki şahsyň pasportynyň nusgasy;

◆ Türkmenistanyň dahylsyzly bolan fiziki şahsa hyzmat edýän daşary ýurt bankynyň, onuň bank hasabyndaky serişdeleriniň degişli möçberiniň bardygyny tassyklaýan resminamasy.

Döwlet belligine alnan bank edarasyna bellenen tertipde özüniň sahamçalaryny we wekilliklerini döretmeklige rugsat berilýär. Şa-

hamça döredýän bank edarasy durnukly maliýe ýagdaýa eýe bolmalydyr. Bank edarasy we onuň şahamçalary Türkmenistanyň Merkezi banky tarapyndan bellenen tertipde özbaşdak balansy bolmadyk düzüm birliklerini (bank gulluklaryny, hasaplaşyk-kassa merkezlerini, bank kartlarynyň amallar (processing) merkezlerini, alyş-çalyş nokatlaryny we başgalary) döredip bilýärler. Bank edarasy düzüm birliklerini döredýändigini, olaryň işe başlaýandygy we işini bes edýändigini barasynda Türkmenistanyň Merkezi bankyna ýazmaça görnüşde habar berýär. Bank edarasy tarapyndan döredilen düzüm birlikleri baradaky maglumatlar Türkmenistanyň Merkezi banky tarapyndan bank edarasynyň düzüm birlikleriniň sanawyna girizilýär.

Bank şahamçasyny ony döredýän bank edarasynyň ýerleşýän ýerinden daşarda ýerleşen, ýuridik şahs bolmadyk we bank edarasynyň adyndan bank amallarynyň ählisini ýa-da aýry-aýry görnüşlerini amala aşyryan aýrybaşgalanan düzüm birligidir. Şahamça ony döreden bank edarasy tarapyndan emläk berilýär we onuň özbaşdak balansy bolýar. Şahamça öz işini bank edarasy tarapyndan tassyklanan Şahamça hakyndaky düzgünnamanyň esasynda amala aşyryar.

«Karz edaralaryny bellige almagyň we bellikden aýyrmagyň tertibi hakynda Düzgünnama» laýyklykda bank edarasy öz döredýän bank şahamçasynyň Türkmenistanyň Merkezi bankynda bellige alynmagy üçin Türkmenistanyň Merkezi bankyna şu aşakdaky resminamalary berýär:

- bank edarasynyň şahamçasynyň bellige alynmagy barada bankyň dolandyryş edarasynyň ygtyýarly wekiliniň goly bilen ýüztutma haty;
- bank edarasynyň şahamçasyny döretmek hakynda bankyň dolandyryş edarasynyň çözgüdi (mejlisiniň teswirnamasyndan göçürme);
- bank edarasynyň şahamçasynyň ýerleşýän ýeri boýunça ýerine ýetiriji ýerli häkimiýet edarasından alnan ylalaşyk haty;
- bank edarasy tarapyndan tassyklanylýan şahamça hakyndaky düzgünnama (dört nusgada). Bank edarasynyň şahamça hakyndaky düzgünnamasynda şular görkezilýär:
 - bank edarasynyň şahamçasynyň doly we gysgaldylan ady;
 - bank edarasynyň şahamçasynyň hukuk salgysynyň tassyk haty (degişli şäher we etrap häkimlikleri tarapyndan berilýär);
 - bank edarasynyň şahamçasynyň amala aşyrmaklyga hukuk berlen bank amallarynyň we geleşikleriniň sanawy;

- bank edarasynyň şahamçasynyň içerki gözegçilik gullugy barada we beýleki maglumatlar;

- şahamçanyň ýerleşjek jaýyny kärendesine almak şertnamasynyň ýa-da bank edarasynyň şol jaýa bolan eýeçilik hukugyny tassyklaýan resminamanyň nusgasy;

- jaýlaryň Türkmenistanyň Merkezi bankynyň kadalaşdyryjy hukuk namalarynda bellenen talaplara laýyk gelşiniň, şol sanda kassa bölüminiň, talaplara laýyk gelýän jaýlaryň taýýarlygynyň barlag delilnamasy;

- jaýlaryň gorag we ýangyn duýduryş serişdeleriniň bardygyny tassyklaýan resminamalaryň nusgalary;

- jaýyň goragy hakynda Türkmenistanyň Içeri işler ministliginiň Gorag müdirligi bilen baglaşylan şertnamanyň nusgasy;

- bank işini amala aşyrmak üçin zerur bolan programma-tehniki serişdeleriň, aragatnaşyk we (ýa-da) gaýry ýörite enjamlaryň bardygyny tassyklaýan resminamalar;

- bank edarasynyň şahamçasynyň ýolbaşçysy, ýolbaşçysynyň orunbasary, baş buhgalteri, karz bölüminiň başlygy baradaky maglumatlar.

Bank gullugy ony döredýän bank edarasynyň ýerleşýän ýerinden daşarda ýerleşen, ýuridik şahs däl we bank amallarynyň aýry-áýry görnüşlerini amala aşyran özbaşdak balansy bolmadyk aýrybaşgalanan düzüm birligidir. Bank gullugy öz işini bank edarasy tarapyndan tassyklanylýan Bank gullugy hakynda düzgünnama esasynda amala aşyrýar.

«Karz edaralaryny bellige almagyň we bellikden aýyrmagyň tertibi hakynda Düzgünnama» laýyklykda bank edarasy öz döredýän bank gullugynyň Türkmenistanyň Merkezi bankynda bellige alynmagy üçin Türkmenistanyň Merkezi bankyna şu aşakdaky resminamalary berýär:

- bank gullugynyň bellige alynmagy barada bankyň dolandyryş edarasynyň wekiliniň goly bilen ýüztutma haty;

- bank gullugyny döretmek hakynda bankyň dolandyryş edarasynyň çözgüdi (mejlisiniň teswirnamasyndan göçürme);

- bank edarasynyň bank gullugynyň ýerleşýän ýeri boýunça ýerine ýetiriji ýerli häkimiýet edarasından alnan ylalaşyk haty;

- bank gullugynyň doly we gysgaldylan ady, onuň ýerleşýän ýeri (ýuridik salgysy) baradaky maglumatlary, şol bank gullugyna amala

aşyrmaklyga hukuk berlen bank amallarynyň, geleşikleriniň sanawy, bank edarasy tarapyndan tassyklanylýan bank gullugy hakynda düzgünnama (üç nusgada);

- bank edarasynyň şol jaýa bolan eýeçilik hukugyny tassyklaýan resminamanyň ýa-da kärende şertnamasynyň nusgasy;
- jaýlaryň Türkmenistanyň Merkezi bankynyň kadalaşdyryjy hukuk namalarynda bellenen talaplara laýyk gelşiniň barlag delilnamasy;
- jaýyň goragy hakynda Türkmenistanyň İçeri işler ministliginiň Gorag müdirligi bilen baglaşylan şertnamanyň nusgasy;
- bank işini amala aşyrmak üçin zerur bolan programma-tehniki serişdeleriň, aragatnaşyk we (ýa-da) gaýry ýörite enjamlaryň bardygyny tassyklaýan resminamalar;
- jaýlaryň gorag we ýangyn duýduryş serişdeleriniň bardygyny tassyklaýan resminamalaryň nusgalary.

Bank edarasynyň wekilligi ony döredýän bank edarasynyň ýerleşýän ýerinden daşarda ýerleşen, ýuridik şahs däl we bank amallaryny amala aşyrmaga hukugy bolmadyk aýrybaşgalanan düzüm birligidir. Bank edarasynyň wekilligi onuň bähbitlerini goramagy, olara wekilçilik etmegi amala aşyrýar, onuň adyndan geleşikleri we beýleki hukuk hereketleri amala aşyrýar hem-de bank edarasy tarapyndan tassyklanylýan Wekillik hakynda düzgünnama esasynda hereket edýär.

«Karz edaralaryny bellige almagyň we bellikden aýyrmagyň tertibi hakynda Düzgünnama» laýyklykda bank edarasy öz döredýän bank wekilliginiň Türkmenistanyň Merkezi bankynda bellige alynmagy üçin Türkmenistanyň Merkezi bankyna şu aşakdaky resminamalary berýär:

✓ wekilligiň bellige alynmagy barada bankyň dolandyryş edarasynyň wekiliniň goly bilen ýüztutma haty;

✓ wekilligi döretmek hakynda bankyň dolandyryş edarasynyň çözgüdi;

✓ bank edarasy tarapyndan tassyklanylýan wekillik hakynda düzgünnama.

Bank edarasynyň şahamçasy we wekilligi Türkmenistanyň Maliýe we ykdysadyýet ministrliginiň Edara görnüşli taraplary we maýa goýum taslamalary müdirligi tarapyndan döwlet belligine alynýar. Döwlet sanawyna girizilen pursadyndan başlap, bank şahamçasy we wekilligi hukuk derejesine eýe bolýar. Bank edarasynyň bank gullugy Türkmenistanyň Merkezi banky tarapyndan bellige alynýar.

1.2. Türkmenistanyň bank ulgamyna umumy häsiýetnama

Bank edaralary dürli alamatlar boýunça toparlara bölünýärler. Olaryň arasynda has köp duş gelýän banklaryň toparlara bölünişi aşakdakylardan ybaratdyr:

- guramaçylyk hukuk görnüşi;
- işjeňligiň häsiýeti;
- wezipeleýin maksady.

Guramaçylyk hukuk görnüşi boýunça banklar biri-birinden şeýle tapawutlanýarlar:

• *döwlet banklary*. Olaryň işi umumy döwlet ähmiýetli wezipeleleri amala aşyrmaklyga gönükdirilendir;

• *gatyşyk banklar*. Bu topara degişli banklaryň esaslyk maýasy döwlet we hususy maýanyň gatnaşmagynda döredilýär;

• *hususy banklar*. Bu banklaryň esaslyk maýasy hususyýetçileriň maýasynyň hasabyna emele gelýär. Bazar ykdysadyýeti ösen ýurtlarda banklaryň aglaba köplügi şu görnüşde hereket edýärler;

• *paýdarlar banklary*. Olar iki görnüşde bolýar: açyk we ýapyk paýdarlar banklary. Bu banklaryň esaslyk maýasy paýnamalary dolanyşyga goýbermegiň hasabyna emele getirilýär.

Işjeňligiň häsiýeti boýunça banklaryň şu görnüşleri tapawutlandyrylýar:

♦ *köpugurly (uniwersal) banklar*. Bu banklar, bir tarapdan, fiziki şahslara, beýleki tarapdan, ýuridik şahslara dürli görnüşli bank amallaryny (hyzmatlaryny) ýerine ýetirýärler. Häzirki zaman bank bazarynda köpugurly (uniwersal) bank işjeňligine bolan meýiller agdyklyk edýär;

♦ *ýöriteleşdirilen banklar*. Şeýle görnüşli banklar ýuridik ýada fiziki şahslaryň belli bir toparyna gönükdirilip, bank amallarynyň (hyzmatlarynyň) käbirlerini ýerine ýetirýärler.

Wezipeleýin maksady boýunça banklar aşakdakylara bölünýärler:

♦ *emissiýa banky*. Adatça, dünýäniň aglaba ýurtlarynda pul birliklerini emissiýa etmek wezipesi diňe milli bankyň üstüne ýüklenilýär;

♦ *täjirçilik banklary*. Bu banklar ýuridik we fiziki şahslara dürli görnüşli bank hyzmatlaryny edýärler;

◇ *maýa goýum banklary*. Olar maýa goýum taslamalaryny maliýeleşdirmek we gymmatly kagyzzar bazarynda araçylyk hyzmatlaryny amala aşyrmak üçin ýöriteleşýärler;

◇ *depozit banklary*. Bu banklar, esasan, erkin pul serişdelerini çekmek we gysga möhletli karzlary bermek bilen meşgullanýarlar;

◇ *ipoteka banklary*. Olar gozgalmaýan emläkleri girewine almak bilen uzak möhletli karzlary bermek amallaryny ýerine ýetirýärler;

◇ *wençur banklary*. Şu görnüşdäki banklar «töwekgelçilikli taslamalary» we innowasion işläp taýýarlamalar bilen baglanyşykly uzak möhletli maksatnamalary karzlaşdyrmak üçin döredilýär.

Türkmenistanda iki derejeli bank ulgamy hereket edýär, ýagny Türkmenistanyň Merkezi banky (birinji derejeli) we beýleki bank edaralary, şol sanda daşary ýurt banklarynyň ýurdumyzda bellige alnan şahamçalary hem-de wekillikleri (ikinji derejeli). Birinji we ikinji derejeli banklaryň arasyndaky baglanyşygy ýönekeý görnüşde aşakdaky ýaly häsiýetlendirmek bolýar (*1-nji surat*):

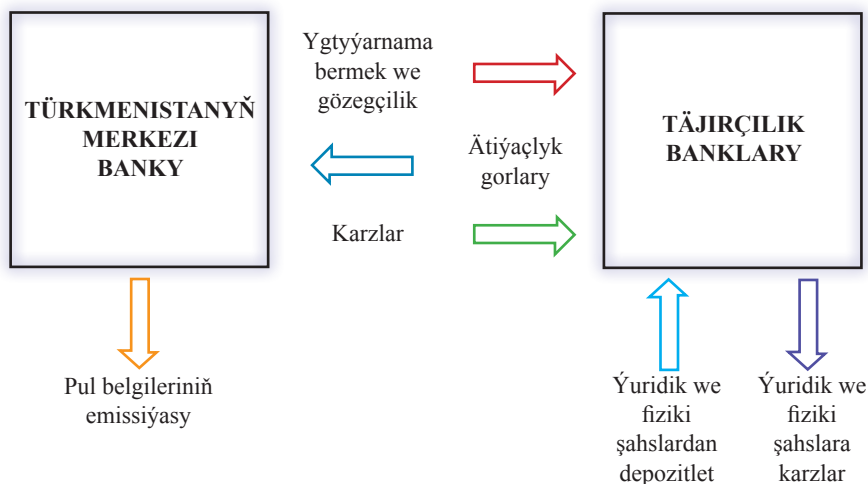

1-nji surat. Türkmenistanyň birinji we ikinji derejeli banklarynyň arasyndaky baglanyşyk

Türkmenistanyň Merkezi bankynyň işi «Türkmenistanyň Merkezi banky hakynda» Türkmenistanyň Kanuny bilen düzgünleşdirilýär. Bu kanunda Türkmenistanyň Merkezi bankynyň maksatlary, borçlary we wezipeleri bellendir.

Türkmenistanyň Merkezi bankynyň maksatlary aşakdakylardan ybarat:

- 1) manadyň durnuklylygyny üpjün etmek;
- 2) Türkmenistanyň bank ulgamyny ösdürmek we pugtalandyrmak.

Türkmenistanyň Merkezi bankynyň esasy borçlaryna şular degişlidir:

- 1) Türkmenistanyň bank ulgamynyň işlemegi üçin zerur hukuk şertlerini we kepilliklerini döretmek;
- 2) netijeli ýeke-täk döwlet pul-karz syýasatyny geçirmek;
- 3) nagt pul dolanyşygyny guramak;
- 4) hasaplaşyk-töleg ulgamynyň netijeli işlemegini üpjün etmek;
- 5) bank kadalaşdyrmasy we bank gözegçilik barlagyny guramak;
- 6) bahalaryň durnuklylygyny saklamak;
- 7) karz edaralarynyň kreditorlarynyň we goýumçylarynyň bähbitlerini goramak;
- 8) Türkmenistanyň kanunçylygyna laýyklykda jenaýatçylykly ýol bilen alnan girdejileriň kanunlaşdyrylmagyna we terrorçylygyň maliýeleşdirilmegine garşy hereket etmek;
- 9) döwletiň ätiýaçlyk altyn goruny goşmak bilen, Türkmenistanyň halkara ätiýaçlyklarynyň (altyn pul aktiwleriniň) netijeli dolandyrylmagyny üpjün etmek.

Türkmenistanyň Merkezi banky aşakdaky wezipeleri amala aşyrýar:

- 1) ýeke-täk döwlet pul-karz syýasatynyň esasy ugurlarynyň taslamasyny işläp taýýarlaýar we ony Türkmenistanyň Merkezi bankynyň Müdiriýetiniň garamagyna berýär;
- 2) ýeke-täk döwlet pul-karz syýasatyny durmuşa geçirmek boýunça çäreleri amala aşyrýar;
- 3) Türkmenistanyň kanunçylygyna laýyklykda daşary ykdysady gatnaşyklarda pul kadalaşdyrmasy, pul gözegçiligini özbaşdak we bank ulgamynyň üsti bilen guraýar hem-de amala aşyrýar;
- 4) Türkmenistanyň ykdysadyýetiniň ýagdaýyna seljerme we çaklama geçirilmegine gatnaşýar;
- 5) milli pula gatnaşykda daşary ýurt pullarynyň resmi hümmetlerini belleýär;
- 6) pul belgileriniň emissiýasyny we olaryň dolanyşykdan alynmagyny amala aşyrýar hem-de Türkmenistanyň çäginde Türkmenistanyň Merkezi bankynyň pul belgileriniň ýeke-täk emitenti bolup durýar;

- 7) Türkmenistanyň çäginde nagt pul dolanyşygyny guraýar;
- 8) pul belgilerini, beýleki gymmatlyklary hasaba almagyň, saklamagyň, daşamagyň we inkassasiýa etmegiň düzgünlerini belleýär;
- 9) pul belgileriniň we beýleki gymmatlyklaryň döwlet ätiýaçlyk gaznalaryny döredýär;
- 10) Türkmenistanyň kanunçylygyna laýyklykda karz edaralarynyň bellige alynmagyny, bank işiniň, gymmat bahaly metallar we gymmat bahaly daşlar bilen baglanyşykly işleriň ygtyýarlylandyrylmagyny amala aşyrýar;
- 11) Türkmenistanda hasaplaşyklary geçirmegiň düzgünlerini belleýär we olaryň geçirilişine gözegçiligi amala aşyrýar;
- 12) Türkmenistanyň Maliýe we ykdysadyýet ministrliginiň hasaplaryna, karz edaralarynyň we beýleki müşderileriň hasaplaryna hyzmat edýär;
- 13) döwletiň ätiýaçlyk altyn goruny goşmak bilen, Türkmenistanyň halkara ätiýaçlyklarynyň (altyn pul aktiwleriniň) saklanylmagyny we hyzmat edilmegini üpjün edýär;
- 14) Türkmenistanyň kanunçylygyna, Maliýe hasabatlylygynyň halkara standartlaryna laýyklykda Türkmenistanda bellige alnan karz edaralarynda buhgalterçilik hasaba alnyş we maliýe hasabatlylyk ulgamynyň kadalaşdyrylmagyny amala aşyrýar;
- 15) bank hasaplaryny açmagyň we bank amallaryny geçirmegiň umumy düzgünlerini belleýär;
- 16) halkara guramalary, daşary ýurt döwletleri bilen, şeýle hem daşary ýurt döwletleriniň fiziki we ýuridik şahslary bilen hasaplaşyklary amala aşyrmagyň tertibini kesgitleýär;
- 17) karz edaralaryny gaýtdan maliýeleşdirmegi amala aşyrýar we olar üçin soňky başgançakdaky karz beriji bolup durýar;
- 18) Türkmenistanyň töleg balansynyň düzülmegini guraýar;
- 19) bank kadalaşdyrmasyny we bank gözegçilik barlagyny amala aşyrýar;
- 20) karz edaralary hem-de gymmat bahaly metallar, gymmat bahaly daşlar bilen baglanyşykly işleri amala aşyran şahslar tarapyndan jenaýatçylykly ýol bilen alnan girdejileriň kanunlaşdyrylmagyna we terrorçylygyň maliýeleşdirilmegine garşy çäreleriň geçirilişine gözegçiligi amala aşyrýar;

21) daşary ýurt korrespondent banklaryndan we beýleki karz edaralaryndan şertnamalaýyn şertlerde depozitleri kabul edýär;

22) Türkmenistanyň bank ulgamy üçin işgärleri taýýarlamaga gatnaşýar;

23) bank amallarynyň we geleşikleriň ähli görnüşlerini amala aşyrýar;

24) Türkmenistanyň kanunçylygyna laýyklykda öz ygtyýaryna girýän beýleki wezipeleri amala aşyrýar.

Türkmenistanda bank işini amala aşyrýan ikinji derejeli bank edaralary, olaryň şahamçalary we gulluklary barasyndaky maglumatlary şeýle häsiýetlendirmek bolar (*1-nji tablisa*).

1-nji tablisa

**Türkmenistanda bank işini amala aşyrýan ikinji derejeli
karz edaralary barada maglumat
(2020-nji ýylyň 1-nji ýanwaryndaky ýagdaýy)**

t/b	Bank edaralarynyň ady	Şahamçalaryň sany	Bank gulluklarynyň sany
1.	Türkmenistanyň «Türkmenistan» DTB	23	–
2.	Türkmenistanyň «Türkmenbaşy» DTB	23	1
3.	Türkmenistanyň «Daýhanbank» DTB	50	11
4.	TD Daşary ykdysady iş banky	3	1
5.	Türkmenistanyň «Halkbank» DTB	31	4
6.	«Senagat» PTB	13	1
7.	«Türkmen-Türk» PTB	–	7
8.	«Rysgal» PTB	4	1
9.	Döwlet ösüş banky	–	–
10.	Pakistanyň Milli bankynyň Aşgabat şahamçasý	–	–
11.	Eýranyň «Saderat» bankynyň Aşgabat şahamçasý	–	–
	Jemi	147	26

Maglumat: Türkmenistanyň Merkezi banky. Bank habarlary. 2020-nji ýylyň 1-nji ýanwar ýagdaýyna, 29–30-njy sahypalary esasynda taýýarlanylýdy.

Türkmenistanyň ikinji derejeli bank edaralary «Karz edaralary we bank işi hakynda» Türkmenistanyň Kanunyna laýyklykda aşakdaky bank amallaryny amala aşyrýarlar:

1) fiziki we ýuridik şahslaryň pul serişdelerini goýumlara (depozitlere) çekmek;

2) çekilen serişdeleri öz adyndan, öz hasabyna gaýtarylmak, tölenilmek we möhletlilik şertlerinde, şol sanda Türkmenistanyň çägin-den daşarda ýerleşdirmek;

3) fiziki we ýuridik şahslaryň bank hasaplaryny, şol sanda gymmat bahaly metallardaky hasaplaryny açmak hem-de ýöretmek;

4) gymmat bahaly metallary goýumlara (depozitlere) çekmek we ýerleşdirmek;

5) ýuridik we fiziki şahslaryň, şol sanda korrespondent-banklaryň hasaplaşyk hem-de (ýa-da) kassa hyzmatlaryny amala aşyrmak;

6) fiziki şahslaryň tabşyrygy boýunça bank hasaplaryny açmazdan, pul serişdelerini geçirmegi amala aşyrmak;

7) nagt we nagt däl görnüşlerde daşary ýurt puluny satyn almak-satmak;

8) bank kepilliklerini bermek;

9) ýuridik we fiziki şahslar bilen şertnama boýunça pul serişdelerini, gaýry emlägi ynanyşykly dolandyrmak;

10) töleg-hasaplaşyk resminamalaryny inkassirlemek;

11) bankyň plastik kartlaryny dolanyşyga goýbermek we (ýa-da) ekwaýring;

12) gymmatly kagyzzar, maliýe gurallary, şol sanda başga maliýe amalyna esaslanýanlary bilen amallar;

13) gaýry bank amallary.

Ikinji derejeli bank edaralary ýokarda görkezilen bank amallaryndan başga-da şu amallary we geleşikleri amala aşyrmaga haklydyr:

1) zamunlyklary bermek;

2) faktoring we forfeýting amallaryny geçirmek;

3) lizing amallary;

4) Türkmenistanyň kanunçylygynda göz önünde tutulan halatlarda gymmat bahaly metallary we (ýa-da) gymmat bahaly daşlary satyn almak-satmak;

5) ýuridik we fiziki şahslara resminamalary, gymmatlyklary saklamak üçin ýörite jaýlary ýa-da olarda duran seýfleri karendesine bermek;

6) maliýe agenti we maýa goýumlaryny dolandyryjy hökmünde hyzmatlary etmek;

7) maslahatçy ýa-da maliýe maslahatçysy hökmündäki hyzmatlary etmek;

8) maglumat beriş hyzmatlaryny etmek;

9) Türkmenistanyň kanunçylygyna çapraz gelmeýän gaýry amallar we geleşikler.

Bank edarasy döwlet tarapyndan bellige alnandan soň bellenen tertipde Türkmenistanyň Merkezi banky tarapyndan ygtyýarnama berilýär.

1.3. Banklarda buhgalterçilik hasaba alnyşynyň dersi

Eýeçilik we hukuk-guramaçylyk görnüşine garamazdan Türkmenistanda hereket edýän edara görnüşli taraplarda buhgalterçilik hasaba alnyşy bellibir düzgünlere laýyklykda ýöredilýär. Buhgalterçilik hasaba alnyşynyň ýöredilişiniň we maliýe hasabatlarynyň düzülişiniň tertibi ähli edara görnüşli taraplar (bank edaralaryndan başgalary) üçin Türkmenistanyň Maliýe we ykysadyýet ministrligi, bank edaralary üçin bolsa Türkmenistanyň Merkezi banky tarapyndan kesgitlenilýär.

Buhgalterçilik hasaba alnyş ykdysady subýektiň, onuň Türkmenistanyň kanunçylygyna laýyklykda kabul eden hasaba alyş syýasaty esasynda ykdysady işiniň faktlaryna syn etmegiň, olary ýygnamagyň, bellige almagyň we umumylaşdyrmagyň üznüksiz, tertipleşdirilen ulgamyny özünde jemleýär.

Banklarda buhgalterçilik hasaba alnyşynyň predmetine aktiwler we passiwler görnüşindäki obýektler, şeýle hem bank amallary degişlidir.

Aktiwler bu subýekt tarapyndan gözegçilik edilýän, geçen wakalaryň netijesinde ýüze çykan, subýektiň geljekde olardan ykdysady bähbit almaga garaşýan serişdeleridir. Aktiwler bankyň tertipnamasynda göz önünde tutulan işleri ýerine ýetirmek üçin ulanylýar. Bankyň aktiwleriniň esasy toparlaryny aşakdaky görnüşde görkezmek bolar (*2-nji surat*).

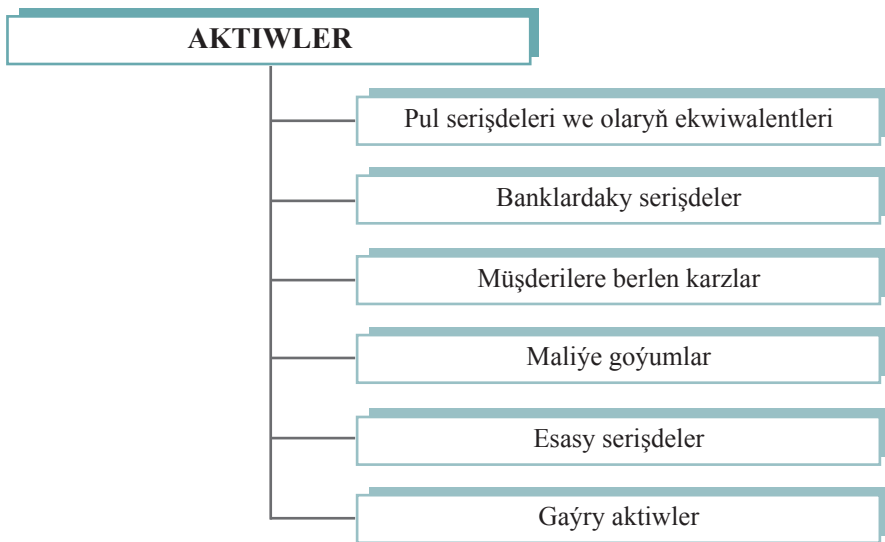

2-nji surat. Bankyň aktiwleriniň toparlanylyşy

Pul serişdeleri – bankyň kassalaryndaky (amallar kassa, agşamky kassa, göçme kassa), başga bankda saklanylýan, bankomatlardaky we aragatnaşyk hasaplaryndaky pul serişdelerinden ybarat.

Pul serişdeleriniň ekwiwalentleri munuň özi geçginliligi ýokary bolan gysga möhletli, ýagny üzülmeli möhletli gysga, mysal üçin, alnan senesinden üç aý ýa-da ondan az bolan, pul serişdeleriniň belli bir möçberine ýeňil öwrüp bolýan, gymmatyň üýtgeme töwekgelçiliginiň täsirine düşmegi ujypsyz bolan serişdelerdir.

Banklardaky serişdeler olaryň düzümine bankyň beýleki bank edaralarynda açan «Nostro» aragatnaşyk hasaplaryndaky serişdeleri we ýerleşdiren depozitleri, şeýle hem beýleki bank edaralaryna beren gysga möhletli karzlary degişlidir.

Müşderilere berlen karzlar – bankyň aktiwleriniň esasy bölegini düzýär. Karzlar milli we daşary ýurt pulunda berilýär. Karz alyjy müşderiler ýuridik şahslara, telekeçilere we fiziki şahslara bölünýär. Bank karzlary belli bir ýörelgelere esaslanlyp müşderilere berilýär.

Maliýe goýumlar gymmatly kagyzlara pul görnüşinde goýulýan serişdelerdir.

Esasy serişdeler – bankyň aktiwleriniň ujypsyz bölegini tutýar we onuň tertipnamasynda göz önünde tutulan amallary ýerine ýetir-

mekligi üpjün edýär. Olara jaýlar we binalar, maşynlar hem enjamlar, ulag serişdeleri, gaýry esasy serişdeler degişlidir.

Gaýry aktiwler – onuň düzümine ýokardaky toparlara degişli bolmadyk aktiwler girýär. Mysal üçin, maddy däl aktiwler, şahamçalaryň arasyndaky özara hasaplaşyklar, debitorlar bilen hasaplaşyklar, geljekki döwrüň çykdaýjylary, hak uýy tölegler, standartlara laýyklykda sertifikatlaşdyrylan guýma altyn, gymmat bahaly metallar, daşlar, haryt maddy ätiýaçlyklar we başgalar.

Passiwler bankyň aktiwleriniň (serişdeleriniň) emele geliş çeşmeleridir. Bankyň passiwleriniň düzümi borçnamalardan we maýadan ybaratdyr.

Borçnamalar bu geçen wakalar bilen şertlendirilen, onuň düzünleşdirilmegi ykdysady peýdasy bolan serişdeleriň gitmegine getirip biljek hakyky borçlardyr.

Maýa bu aktiwlerden borçnamalar aýrylandan soň bankyň aktiwlerde galýan paýydyr. Bankyň passiwleriniň toparlanylyşy (3-nji surat).

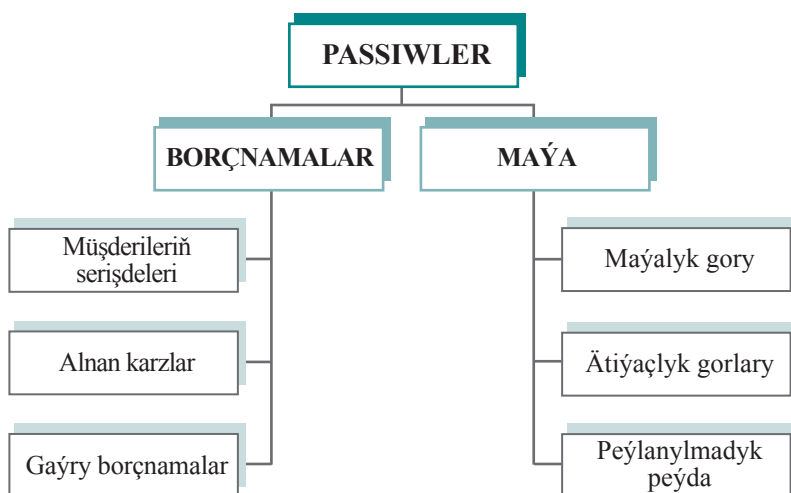

3-nji surat. Bankyň passiwleriniň toparlanylyşy

Müşderileriň serişdeleri bu müşderileriň hasaplaşyk (gündelik) we goýum (depozit) hasaplaryndaky, beýleki banklaryň «Loro» aragatnaşyk hasaplaryndaky pul serişdeleriniň galyndylarydyr.

Alnan karzlar Türkmenistanyň Merkezi bankyndan, halkara guralaryndan, beýleki bank edaralaryndan alnan karz serişdeleridir.

Gaýry borçnamalar – onuň düzümine ýokarda görkezilen toparlara degişli edilmedik borçlar girýär. Mysal üçin, şahamçalar arasyndaky özara hasaplaşyklar, kreditorlar bilen hasaplaşyklar, geljekki döwrüň girdejileri, hakuju tölegler we başgalar.

Bankyň maýasy – onuň düzümine esaslyk maýa, goşmaça tölenen maýa, esasy we gaýry gaznalar, ätiýaçlyk gorlary, paýlanylmadyk peýda girýär.

Hasabat döwrüniň islendik pursadynda bankyň aktiwleriniň möçberi onuň maýasynyň we borçnamalarynyň jemine deň bolmalydyr:

$$\mathbf{Aktiwler = Maýa + Borçnamalar}$$

Bankyň maýasy şeýle kesgitlenilýär:

$$\mathbf{Aktiwler - Borçnamalar = Maýa}$$

Ýokarda bellenilişi ýaly banklarda buhgalterçilik hasaba alnyşynyň predmetine, hasabat döwründe bolup geçen bank amallary degişlidir. *Bank amallary* munuň özi bankyň aktiwleriniň (serişdeleriniň) we passiwleriň (aktiwleriň emele geliş çeşmeleriniň) düzüminiň üýtgemegine täsir edýän hadysadyr. Her bir bank amalyňa şu alamatlar mahsusdyr:

- takyk başlanýan we tamamlanýan wagty;
- bolup geçen ýeri;
- pul ölçegindäki gymmaty;
- jogapkär işgärler;
- beýlekiler.

Banklar tarapyndan ýerine ýetirilýän amallar köp dürlüdür. Olaryň esasylyry hökmünde şu aşakdakylary görkezmek bolar:

- pul serişdelerini goýumlara (depozitlere) çekmek;
- çekilen serişdeleri ýerleşdirmek;
- kassa amallary;
- hasaplaşyk amallary;
- karz amallary;
- gymmatly kagyzzar bilen amallar;
- gymmat bahaly metallar bilen amallar;
- daşary ýurt pulundaky amallar;
- bankyň emläkleri bilen amallar;
- gaýry bank amallary.

Şeýlelikde, banklarda buhgalterçilik hasaba alnyşynyň dersine aktiwler, passiwler we bank amallary degişlidir.

1.4. Banklarda buhgalterçilik hasaba alnyşynyň usuly

Banklarda buhgalterçilik hasaba alnyşynyň usuly bu buhgalterçilik hasaba alnyşynyň predmetini öwrenmegiň we beýan etmegiň usulydyr. Buhgalterçilik hasaba alnyşynyň metody degişli usullaryň toplumyndan ybarat bolup, olaryň kömegi bilen buhgalterçilik hasaba alnyşy alnyp barylýar. Buhgalterçilik hasaba alnyşynyň usuly hasaba alnyşyň obýektleri barada anyk maglumatlary ýygnamaklyga ýardam edýär. Buhgalterçilik hasaba alnyşynyň usuly şu aşakdaky usullardan ybarat (*4-nji surat*).

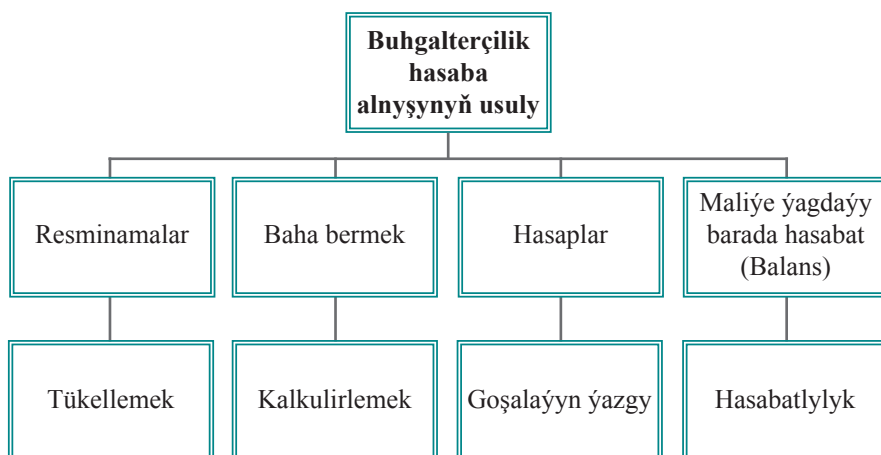

4-nji surat. Buhgalterçilik hasaba alnyşynyň usullary

Banklarda buhgalterçilik hasaba alnyşynyň obýektlerine, ýagny aktiwlere, passiwlere, ýerine ýetirilýän amallara gözegçilik etmek hökmany bolup durýar. Olaryň hereketine ilkinji gözegçilik resminamalaşdyrmak we түкellemek usullary arkaly amala aşyrylýar.

Resminamalar usuly buhgalterçilik hasaba alnyşynyň obýektlerine deslapky, gündelik we soňky gözegçiligi amala aşyrmagy üpjün edýär. Hasaba alnyşyň her bir obýekti we bolup geçýän her bir bank amaly resmileşdirilmelidir. Hasaba alnyşyň dürli-dürli obýektlerini we ýerine ýetirilýän bank amallaryny resmileşdirmek üçin zerur resminamalar ulanylýar. *Resminama* («documentum») latyn sözünden gelip çykýar we *nusga*, *şayatnama*, *subutnama* diýmekligi aň-

ladýar) bu maglumaty bellige alnan görnüşde we ony wagta hem-de giňişlige görä ýörite geçirmek üçin niýetlenen material obýektidir. Hasaba alnyşyň obýektleri we bank amallary diňe resminamalar bilen resmileşdirilenden soňra olary degişli hasaplarda hasaba almaklyga rugsat berilýär. Islendik resminamanyň görkezijileri bolýar. Resminamanyň görkezijilerine başgaça rekwizitler hem diýilýär.

Bankyň maliýe-hojalyk işleriniň netijesinde onuň aktiwleri we passiwleri hereketde bolýar. Belli bir hasabat döwürleri boýunça olaryň hakyky ýagdaýyny kesgitlemek zerur bolup durýar. Bu işler tükelleme usulynyň kömegi bilen amala aşyrylýar.

Tükellemek usuly hasaba alnyşyň obýektleriniň (aktiwleriň we passiwleriň) hakykat ýüzünde bardygyny anyklamak we olaryň möçberlerini kesgitlemek üçin niýetlenendir. Tükellemegi geçirmegiň netijesinde alnan hakyky maglumatlar hasaba alnyşyň maglumatlary bilen deňeşdirilýär. Onuň esasynda tükelleme geçirilen obýektleriň maglumatlarynyň hasaba alnyşyň maglumatlaryna gabat gelýändigini ýa-da aratapawutlar (artykmaçlyk, ýetmezçilik) ýüze çykarylýar. Tükelleme geçirmeklik üçin topar döredilýär. Tükelleme meýilnamalaýyn, duýdansyz, tutuşlaýyn, bölekleyin esasynda geçirilip bilner. Şu ýagdaýlarda tükelleme hökmany geçirilmelidir:

- emläkler kärendesine berlende, satyn alnanda, satylanda;
- ýyllyk maliýe hasabatlary düzülmezinden öň;
- material taýdan jogapkär işgärler işini çalşanlarynda;
- ogurlyk, hyýanatçylyk, emläkleriň zaýalanmak faktlary ýüze çykarylanda;
- tebigy betbagtçylyk, ýangyn we beýleki adadat daşary ýagdaýlar bolan halatynda;
- ykdysady subýektiň işi ýatyrylanda ýa-da üýtgedilip gurlanda;
- kanunçylykda göz önünde tutulan beýleki ýagdaýlarda.

Tükellemäniň netijeleri degişli resminamalar bilen resmileşdirilýär. Şeýlelikde, tükelleme usuly maliýe hasabatlarynda aktiwler we passiwler bilen baglanyşykly görkezilýän maglumatlaryň ygtybarly bolmagyny üpjün edýär.

Buhgalterçilik hasaba alnyşynda dürli görnüşdäki obýektleri hasaba almak üçin hereket edýän düzgünlere laýyklykda olaryň gymmatyny kesgitlemek maksady bilen baha kesilýär. Bu buhgalterçilik

hasaba alnyşynyň baha bermek we kalkulirlemek³ usullary arkaly üpjün edilýär.

Baha bermek usuly hasaba alnyşyň obýektlerini gymmatyk taýdan ölçemekdir. Baha kesmegiň esasynda degişli obýektleriň gymmaty pul ölçeginde aňladylýar. Buhgalterçilik hasaba alnyşynyň obýektlerine baha bermekde dürli dörnüşli gymmatlyk ölçegleri ulanylýar: balans gymmaty, özüne düşýän gymmaty, mümkin bolan ýerlemegiň arassa gymmaty, adalatly gymmat, öwezi dolunýan gymmat, aktiwniň ýatyryş (galyndy) gymmaty we başgalar.

Kalkulirlemek usuly banklaryň ýerine ýetirýän amallarynyň we hyzmatlarynyň özüne düşýän gymmatyny hasaplamak üçin ulanylýar. Banklaryň tertipnamasynda görkezilen amallary we hyzmatlary ýerine ýetirmek üçin maddy, zähmet we maliýe resurslary sarp edilýär. Hasabat döwründe sarp edilen resurslaryň pul ölçegindäki gymmaty kalkulirlemek usuly bilen hasaplanylýar.

Banklarda köp sanly amallar bolup geçýär. Olar aktiwleriň we passiwleriň düzüminiň üýtgemegine getirýär. Aktiwleriň, passiwleriň hereketini, olaryň düzüminiň üýtgemesini hasaba almak üçin hasaplar we goşalaýyn ýazgy usullary ulanylýar.

Hasaplar usuly buhgalterçilik hasaba alnyşynyň obýektlerini hasaba almak we olaryň hereketine gözegçilik etmek üçin niýetlenendir. Banklarda hasaba alnyşyň anyk obýektini ýa-da birmeňzeş bolan obýektleriniň toparyny hasaba almak maksady bilen degişli hasap ulanylýar. Banklarda buhgalterçilik hasaba alnyşynyň hasaplary şu görnüşlere bölünýär:

- balans;
- balansdan daşary;
- memorand.

Balans hasaplary üç görnüşe bölünýär: aktiw, passiw we aktiw-passiw. Aktiw hasaplarda bankyň aktiwleri (emläkleri) hasaba alynýar. Passiw hasaplarda bankyň passiwleri (borçnamalar we hususy maýa) hasaba alynýar. Aktiw-passiw hasaplarda şol bir wagtda aktiwler we passiwler hasaba alynýar. Islendik hasabyň ady we san belgisi bolýar.

Her bir hasap iki bölege bölünýär: çep tarapy «debit» (Dt), sag tarapy «kredit» (Kt) diýlip atlandyrylýar. Bank amalyň pul möç-

³ Kalkulirlemek – önümiň özüne düşýän gymmatyny hasaplamagyň usuly.

beri hasabyň debeti ýa-da krediti boýunça ýazylýar. Hasabyň debeti boýunça ýa-da krediti boýunça ähli amallaryň jemi möçberi «dolanyşyk» diýlip atlandyrylýar (degişlilikde «debet boýunça dolanyşyk» we «kredit boýunça dolanyşyk»). Hasabyň debet dolanyşygy bilen kredit dolanyşygynyň arasyndaky tapawut «hasap boýunça galyndy» (başdaky we ahyrky galyndy) diýlip atlandyrylýar.

Buhgalterçilik hasaba alnyşynyň hasaplarynyň gurluşy bardyr. Aktiw hasaplaryň gurluşy aşakdakylardan ybarat (*5-nji surat*).

Debet	Hasabyň ady	Kredit
Başdaky galyndy		
Aktiwleriň artmagy (+)		Aktiwleriň azalmagy (-)
Debet boýunça dolanyşyk		Kredit boýunça dolanyşyk
Ahyrky galyndy		

5-nji surat. Aktiw hasaplaryň gurluşy

Aktiw hasabyň başdaky we ahyrky galyndysy belli bir hasabat döwrüne aktiwiniň ýagdaýyny (näçe bardygyny) görkezýär. Aktiw hasabyň galyndysy debet tarapynda bolýar. Aktiw hasabyň debet tarapynda aktiwleriň artmagy, kredit tarapynda bolsa azalmagy görkezilýär.

Aktiw hasabyň ahyrky galyndysyny kesgitlemegiň tertibi:

$$Dt_{ag} = Dt_{bg} + Dt_d - Kt_d,$$

bu ýerde Dt_{ag} – debet, ahyrky galyndy;
 Dt_{bg} – debet, başdaky galyndy;
 Dt_d – debet boýunça dolanyşyk;
 Kt_d – kredit boýunça dolanyşyk.

Passiw hasabyň başdaky we ahyrky galyndysy belli bir hasabat döwrüne passiwleriň ýagdaýyny (näçe bardygyny) görkezýär. Passiw hasabyň galyndysy kredit tarapynda bolýar. Passiw hasabyň kredit tarapynda passiwleriň artmagy, debet tarapynda bolsa olaryň azalmagy görkezilýär.

Passiw hasabyň gurluşyny aşakdaky görnüşde gözkezmek bolýar (6-njy surat).

Debet	Hasabyň ady	Kredit
		Başdaky galyndy
Passiwleriň azalmagy (–)		Passiwleriň artmagy (+)
Debet boýunça dolanyşyk		Kredit boýunça dolanyşyk
		Ahyrky galyndy

6-njy surat. Passiw hasabyň gurluşy

Passiw hasabyň galyndysy aşakdaky ýaly kesgitlenilýär:

$$Kt_{ag} = Kt_{bg} + Kt_d - Dt_d,$$

bu ýerde Kt_{ag} – kredit, ahyrky galyndy;
 Kt_{bg} – kredit, başdaky galyndy;
 Kt_d – kredit boýunça dolanyşyk;
 Dt_d – debet boýunça dolanyşyk.

Hasaplaryň soňky galyndysy indiki hasabat döwri üçin başdaky galyndy diýlip ykrar edilýär. Hasabyň galyndysy 0 (nola) deň bolsa, onda şol hasaba ýapyk hasap diýilýär.

Bolup geçýän her bir bank amaly hasaba alnyşyň azyndan iki sany obýektiniň deň möçberde üýtgemegine täsir edýär. Şeýle ýagdaý goşalaýyn ýazgy usulyny ulanmaklygy talap edýär.

Goşalaýyn ýazgy usuly bank amalynyň pul möçberini azyndan iki sany hasapda, ýagny bir hasabyň debetinde we beýleki hasabyň kreditinde beýan etmekligi aňladýar. Goşalaýyn ýazgy usuly arkaly hasaplaryň debet we kredit taraplarynyň deňligi üpjün edilýär:

$$\text{Debet} = \text{Kredit}$$

Haýsy hem bolsa bir bank amalynyň pul möçberini hasaba almak üçin ulanylýan hasaplara arabaglanyşyan hasaplar diýilýär.

Goşalaýyn ýazgy usulynyň üsti bilen bank amallarynyň pul möçberlerini hasaplarda beýan edilişine seredeliň.

1-nji mysal. Täjirçilik bankynyň amallar kassasyna şahsy adamdan 1 ýyl möhlet bilen 1000 manat möçberde nagt pul görnüşinde goýum kabul edildi.

Çözülişi. Bu amal bir tarapdan bankyň amallar kassasynda nagt pullaryň artmagyna, beýleki tarapdan şahsy adamyň öňünde bankyň borçnamasynyň artmagyna täsir edýär.

Bu amal boýunça arabaglanyşýan hasaplar:

10102 belgili «Bankyň amallar kassasyndaky nagt pul serişdele-ri» atly aktiw hasap;

23308 belgili «Şahsy adamlaryň möhletli hasaplary» atly passiw hasap.

Bank amalyňyň pul möçberi 10102 belgili hasabyň debetinde we 23308 belgili hasabyň kreditinde görkeziler (*7-nji surat*).

Dt	10102	Kt	Dt	23308	Kt
Dt _{bg} 0,0				Kt _{bg} 0,0	
1) 1000				1) 1000	
Dt _d 1000		Kt _d 0,0	Dt _d 0,0		K _d 1000
Dt _{ag} 1000					Kt _{ag} 1000

7-nji surat. Goşalaýyn ýazgy usuly bilen hasaplarda amalyň pul möçberini ýazgy etmek

Hasaplarda ýazgy geçirmek iki görnüşde bolýar: ýönekeý we çylşyrymly ýazgy. Eger-de bank amalyňy hasaba almak üçin iki sany hasapda ýazgy geçirilse, onda şol ýazga *ýönekeý ýazgy* diýilýär. Ýokarda geçirilen ýazgy ýönekeý ýazgydyr. Eger-de bank amalyňy hasaba almak üçin bir hasap debetlense we birnäçe (iki we ondan köp) hasaplar kreditlense ýa-da tersine bir hasap kreditlense, birnäçe (iki we ondan köp) hasaplar debetlense, onda şeýle ýazgylara *çylşyrymly ýazgylar* diýilýär. Çylşyrymly ýazgylarda hem iki taraplaýyn ýazgy usulyňyň talaplary berjaý edilýär, ýagny hasaplardaky debet we kredit ýazgylaryň pul möçberleriniň deňligi gazanylýar. Çylşyrymly ýazgylaryň ulanylmagy hasap ýazgylary azaltmaklyga ýardam berýär. Çylşyrymly ýazgynyň hasaplarda beýan edilişine şertli mysalyň üsti bilen seredeliň.

2-nji mysal. Täjirçilik bankynyň Türkmenistanyň Merkezi bankyndaky aragatnaşyk hasabyndan 5000 manat möçberde töleg geçirildi, şol sanda üpjün ediji kärhana 500 manat hak uýy töleg we başga banka nagt däl tertipde 4500 manat karz berildi.

Çözülişi. Bu amal bir tarapdan bankyň aragatnaşyk hasabyndaky pullaryň azalmagyna beýleki tarapdan bolsa debitor algynyň we ýerleşdirilen karzlaryň artmagyna täsir edýär.

Bu amal boýunça arabaglanyşýan hasaplar:

11101 belgili «Türkmenistanyň Merkezi bankyndaky «Nostro» hasaplar» atly aktiw hasap;

19202 belgili «Bankyň hojalyk işi boýunça debitorlar» atly aktiw hasap;

13301 belgili «Bank edaralaryna bolan talaplar – Karzlar» atly aktiw hasap.

Bank amalyňyň pul möçberi 11101 belgili hasabyň kreditinde, 19202 we 13301 belgili hasaplaryň debetinde görkeziler.

Dt	19202 «Bankyň hojalyk işi boýunça debitorlar» hasaby	500
Dt	13301 «Bank edaralaryna bolan talaplar – Karzlar» hasaby	4500
Kt	11101 «Türkmenistanyň Merkezi bankyndaky «Nostro» hasaplar» hasaby	5000

Maliýe ýagdaýy barada hasabat (balans usuly) belli bir hasabat senesi ýagdaýyna bankyň aktiwlerini we passiwlerini (borçnamalary we maýany), olaryň ykdysady mazmuny boýunça, pul ölçeginde toparlamak üçin niýetlenendir. Maliýe ýagdaýy barada hasabatda aktiwleriň we passiwleriň özara deňligi üpjün edilýär. Aktiwleriň we passiwleriň möçberleriniň deň bolmagy üpjün edilse, balans deňligi ýerine ýetirildi diýlip düşünilýär. Balans «balance» fransuz sözünden gelip çykan we onuň manysy «iki taraply terezi» diýmekligi aňladýar. Maliýe ýagdaýy baradaky hasabat (balans) tablisa görnüşinde bolup, iki bölekden ybaratdyr:

1. Aktiwler;
2. Borçnamalar we maýa.

Ykdysady mazmuny birmeňzeş bankyň aktiwleriniň we passiwleriniň aýry-aýry görnüşleri jemlenilip, maliýe ýagdaýy barada hasa-

batda (balansda) bir setirde görkezilýär. Oňa başgaça madda diýilýär. Değişli maddalarda aktiwleriň we passiwleriň möçberleri baradaky maglumatlaryň pesinden iki hasabat ýylynyňky, olaryň her biri aýratyn sütünlerde görkezilýär.

Ýerine ýetirilýän bank amallarynyň mazmunynyň köpdürlidigine garamazdan olaryň pul möçberleri maliýe ýagdaýy barada hasabatyň (balansyň) maddalarynyň üýtgemegine täsir edýär. Şol täsirlere baglylykda bank amallary 4 topara bölünýär:

Birinji topara değişli bank amallarynyň edýän täsiri: **aktiw (+); passiw (+)**. Bank amaly şol bir wagtda deň möçberde aktiw maddanyň we passiw maddanyň artmagyna täsir edýär. Maliýe ýagdaýy barada hasabatyň (balansyň) walýutasy artýar.

Ikinji topara değişli bank amallarynyň edýän täsiri: **aktiw (+); aktiw (-)**. Bank amaly deň möçberde haýsy hem bolsa bir aktiw maddanyň artmagyna we başga bir aktiw maddanyň azalmagyna täsir edýär. Maliýe ýagdaýy barada hasabatyň (balansyň) walýutasy üýtgemeyär.

Üçünji topara değişli bank amallarynyň edýän täsiri: **passiw (+); passiw (-)**. Bank amaly deň möçberde haýsy hem bolsa bir passiw maddanyň artmagyna we başga bir passiw maddanyň azalmagyna täsir edýär. Maliýe ýagdaýy barada hasabatyň (balansyň) walýutasy üýtgemeyär.

Dördünji topara değişli bank amallarynyň edýän täsiri: **aktiw (-); passiw (-)**. Bank amaly şol bir wagtda deň möçberde aktiw maddanyň we passiw maddanyň azalmagyna täsir edýär. Maliýe ýagdaýy barada hasabatyň (balansyň) walýutasy azalýar.

Bank amallarynyň pul möçberleriniň maliýe ýagdaýy barada hasabatyň (balansyň) maddalaryna edýän täsirine, şeýle hem aktiwleriň we passiwleriň (borçnamalaryň we maýanyň) balans deňliginiň üpjün edilişine mysallaryň üsti bilen seredeliň.

Bank amaly. Esaslandyryjylar tarapyndan täjirçilik bankynyň esasylyk maýasyna pul görnüşinde 14535000 manat gatançlar goýuldy.

Bu amal birinji topara değişli we onuň täsiri aşakdakylardan ybarat (2-nji tablisa).

Maliýe ýagdaýy barada hasabat
(ýönekeýleşdirilen we gysgaldylan görnüşi)

	<i>müň türkmen manady</i>
AKTIWLER	
Pul serişdeleri (0+14535)	14 535
AKTIWLERIŇ HEMMESI	14 535
BORÇNAMALAR WE MAÝA	
Esaslyk maýa (0+14535)	14 535
BORÇNAMALARYŇ WE MAÝANYŇ HEMMESI	14 535

Bank amaly. Geçirilen 2057000 manat tölegiň hasabyna satyn alyndy, şol sanda 2 000 000 manat esasy serişdeler we 57 000 manat maddy däl aktiwler.

Bu amal ikinji topara degişli we onuň täsiri aşakdakylardan ybarat (3-nji tablisa).

Maliýe ýagdaýy barada hasabat
(ýönekeýleşdirilen we gysgaldylan görnüşi)

	<i>müň türkmen manady</i>
AKTIWLER	
Pul serişdeleri (14 535 – 2 057)	12 478
Esasy serişdeler (0+2 000)	2 000
Maddy däl aktiwler (0+57)	57
AKTIWLERIŇ HEMMESI	14 535
BORÇNAMALAR WE MAÝA	
Esaslyk maýa	14 535
BORÇNAMALARYŇ WE MAÝANYŇ HEMMESI	14 535

Bank amaly. Üpjün edijiden haryt maddy ätiýaçlyklar satyn alyndy, 10000 manat. Töleg geçirilmedik.

Bu amal birinji topara degişli we onuň täsiri aşakdakylardan ybarat (4-nji tablisa).

4-nji tablisa

Maliýe ýagdaýy barada hasabat
(ýönekeýleşdirilen we gysgaldylan görnüş)

	<i>müň türkmen manady</i>
AKTIWLER	
Pul serişdeleri	12 478
Esasy serişdeler	2 000
Maddy däl aktiwler	57
Haryt – maddy ätiýaçlyklar (0+10)	10
AKTIWLERIŇ HEMMESI	14 545
BORÇNAMALAR WE MAÝA	
Kreditor bergiler (0+10)	10
Esaslyk maýa	14 535
BORÇNAMALARYŇ WE MAÝANYŇ HEMMESI	14 545

Bank amaly. Esaslandyryjy (edara görnüşli tarap) täjirçilik bankynyň esaslandyryjylarynyň düzüminden çykýandygy sebäpli onuň esaslyk maýasyna goýan 285 000 manat gatanjyny yzyna gaýtaryp aldy we şol bankda 1 ýyl möhlet bilen goýum goýdy.

Bu amal üçünji topara degişli we onuň täsiri aşakdakylardan ybarat (5-nji tablisa).

5-nji tablisa

Maliýe ýagdaýy barada hasabat
(ýönekeýleşdirilen we gysgaldylan görnüş)

	<i>müň türkmen manady</i>
AKTIWLER	
Pul serişdeleri	12 478
Esasy serişdeler	2 000

Maddy däl aktiwler	57
Haryt maddy ätiýaçlyklar	10
AKTIWLERIŇ HEMMESI	14 545
BORÇNAMALAR WE MAÝA	
Kreditor bergiler	10
Möhletli hasaplar (0+285)	285
Esaslyk maýa (14535 – 285)	14 250
BORÇNAMALARYŇ WE MAÝANYŇ HEMMESI	14 545

Bank amaly. Pul serişdeleriniň hasabyna üpjün edijä kreditor bergi bölekleýin tölendi, 8000 manat.

Bu amal dördünji topara degişli we onuň täsiri aşakdakylardan ybarat (6-njy tablisa).

6-njy tablisa

Maliýe ýagdaýy barada hasabat
(ýönekeýleşdirilen we gysgaldylan görnüş)

	<i>müň türkmen manady</i>
AKTIWLER	
Pul serişdeleri (12 478 – 8)	12 470
Esasy serişdeler	2 000
Maddy däl aktiwler	57
Haryt maddy ätiýaçlyklar	10
AKTIWLERIŇ HEMMESI	14 537
BORÇNAMALAR WE MAÝA	
Kreditor bergiler (10 – 8)	2
Möhletli hasaplar	285
Esaslyk maýa	14 250
BORÇNAMALARYŇ WE MAÝANYŇ HEMMESI	14 537

Şeýlelikde, bank amallarynyň degişli toparlary maliýe ýagdaýy barada hasabatynyň maddalarynyň üýtgemegine täsir edýär. Amaly tejribede

ähli bank amallarynyň pul möçberleri goşalaýyn ýazgy usuly esasynda degişli hasaplarda beýan edilýär. *Hasabat senesindeäki* hasaplaryň ahyrky galyndylary maliýe hasabatlarynyň bellenen görnüşlerine geçirilýär.

Buhgalterçilik hasaba alnyşy hasabat düzmeklik bilen jemlenýär. Hasabatlylyk usuly degişli döwür üçin bankyň işjeňliginiň netijelerini, onuň emläk we maliýe ýagdaýyny häsiýetlendirmek üçin niýetlenendir. Hasabatlar tablisa görnüşinde bolup, olar dürli görkezijileri özünde saklaýar.

1.5. Maliýe hasabatlylygynyň halkara standartlarynyň ýüze çykmagynyň sebäpleri. Daşary ýurtlarda we Türkmenistanda maliýe hasabatlylygynyň halkara standartlarynyň ulanylmagy

XX asyryň başlaryna dünýäniň dürli ýurtlarynda maliýe hasabatlylygyny düzmekligiň ýörelgeleri düýpli tapawutlanýardy. Şol tapawutlar maliýe hasabatlarynyň maglumatlaryny özara deňeşdirmek mümkinçiligini üpjün etmeýärdi we maglumaty peýdalanyjylarda kompaniýanyň hakyky ýagdaýy barasynda birmeňzeş däl pikirleriň döremegine getirýärdi. Şeýle ýagdaýlar buhgalterçilik hasaba alnyşynyň ýöredilişine daşarky faktorlaryň (ykdsady, syýasy, durmuş we ş.m.) täsir etmegi bilen şertlendirilýärdi.

Kanunçylygyň görnüşi we onuň buhgalterçilik hasaba alnyşynyň dürli taraplaryna edýän täsiri boýunça dünýäde iki ugur tapawutlandyrylýar. Birinjisine buhgalterçilik hasaba alnyşyny kadalaşdyrýan köp ugurly kanunçylyk namalaryna eýe bolan ýurtlar degişlidir. Kanunçylyk namalarynyň kesgitleýji häsiýeti bolup, hasaba alnyşy ýöretmegiň düzgünleri takyklaşdyrylýar we berk kadalaşdyrylýar. Ikinjisi umumy hukuk ugurly kanunçylyk namalary bolan ýurtlary öz içine alýar. Bu kanunçylyk namalary fiziki we ýuridik şahslaryň hereketleriniň çäklerini kesgitleýär, buhgalterçilik hasaba alnyşynyň standartlary döwlet tarapyndan kadalaşdyrylmaýar, buhgalterleriň hünärmenlik guramalary tarapyndan işlenilip düzülýär. Şeýle standartlar has çäýe we täzeçilligiň täsirine sezewar bolýan häsiýete eýedirler.

Käbir döwletlerde buhgalterçilik hasaba alnyşynda jemlenilýän maglumatlar maýa goýujylaryň we kreditorlaryň zerurlyklaryny

kanagatlandyrmak üçin niýenlenendir. Beýleki bir ýurtlarda bolsa buhgalterçilik hasaba alnyşy milli ykdysadyýeti kadalaşdyrýan we salgyt kanunçylygynyň ýerine ýetirilişine gözegçilik edýän döwlet edaralaryny ygtybarly maglumatlar bilen üpjün etmeklige gönükdirilendir.

XX asyryň soňky on ýyllygynda adamzat jemgyýetiniň ösüşinde düýbünden täze hojalyk hadysalary ýüze çykýar. Dünýäniň ykdysady gurluşynda jemgyýetçilik önümçiliginiň integrasiýasynyň möhüm basgançagy hökmünde işjeňligiň halkara birleşmesiniň ýokary derejesi bolan globallaşma meýilleri döreýär. Häzirki wagtda globallaşma jemgyýetçilik durmuşynyň ähli ýaýrawyny gurşap alýan obýektiw hadysa öwrüldi.

Global maliýe bazarlarynyň döremegi 1970-nji ýyllarda bazar ykdysadyýeti ösen döwletler, 1980-nji ýyllarda bolsa bazar ykdysadyýeti ösýän döwletler üçin buhgalterçilik hasaba alnyşy we hasabatlylygy ulgamynyň milli modelleriniň täze global hojalyk hadysalarynyň şöhlendirmegi hemişe üpjün etmeýändigini äşgär duýulýar. Milli ykdysadyýetleriň globallaşma meýilleriniň güýçlenmegi buhgalterçilik hasaba alnyşy we hasabatlylygy ulgamynyň özgerdilmegini hem-de halkara hasaba alnyşynyň meseleleriniň çözülmegini talap etdi. Bu ugurda ýerine ýetirilen işleriň netijesi hökmünde Maliýe hasabatlylygynyň halkara standartlarynyň (MHHS) kabul edilmegini we olaryň binýadynda buhgalterçilik hasaba alnyşynyň global ulgamynyň emele gelmegini görkezme bolar.

Dünýä derejesinde maliýe hasabatlylygyny kämilleşdirmek hem-de ýakynlaşdyrmak maksady bilen, 1973-nji ýylyň iýununda birnäçe döwletleriň jemgyýetçilik buhgalterçilik we auditorçylyk guramalary halkara hünärmenlik, hökümet däl guramasy bolan MHHS boýunça Komiteti (International Accounting Standards Committee, IASC) döredýärler (*8-nji surat*). Onuň ştab-kwartirasy (ofisi) Londonda ýerleşýär.

1981-nji ýyldan başlap, MHHS boýunça Komiteti maliýe hasabatlylygynyň halkara standartlaryny ornaşdyrmakda we halkara hasaba alnyşynyň resminamalaryny ara alyp maslahatlaşmak meselelerinde doly özbaşdaklyga eýe bolýar. 1998-nji ýylda esasy standartlary taýýarlamak işleri tamamlanýar.

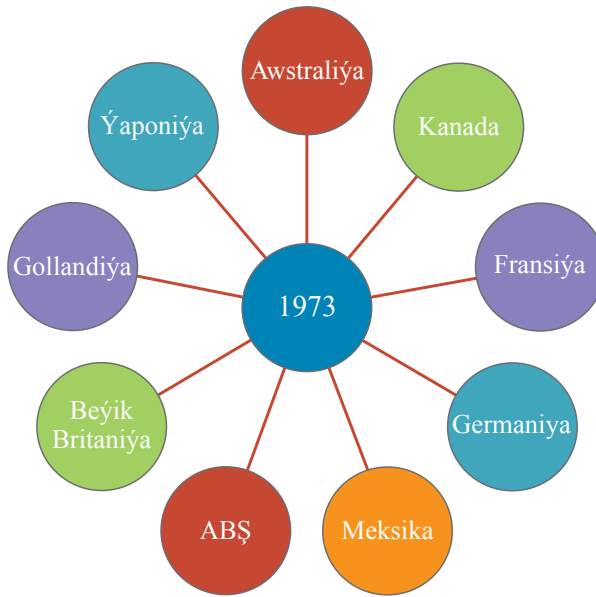

8-nji surat. Maliýe hasabatlylygynyň halkara standartlary boýunça Komiteti esaslandyryjylar

2001-nji ýylyň aprelinde MHHS boýunça Komiteti üýtgedilip guramagyň netijesinde MHHS boýunça Geňeş (International Accounting Standards Board, IASB) öwrülýär. Bu Geňeş hökümet däl gurama bolup durýar. 1973-nji ýyldan 2001-nji ýyla çenli aralykda standartlar MHHS boýunça Komiteti tarapyndan işlenilip düzüldi we Buhgalterçilik hasaba alnyşynyň halkara standartlary (International Accounting Standards, IAS) diýlip atlandyryldy, 2001-nji ýyldan bolsa, MHHS boýunça Geňeş täze taýýarlanylýan standartlary MHHS (International Financial Reporting Standards, IFRS) ady bilen çap edip başlaýar.

MHHS boýunça Geňeşiň Tertipnamasyna laýyklykda onuň işiniň maksatlary aşakdakylardan ybarat:

- ykdysady çözümleri kabul etmek üçin halkara maýa bazarlaryna gatnaşyjylara we beýleki maglumat peýdalanyjylara kömek bermek maksady bilen, maliýe hasabatlylygy emele getirilende hil talaplaryna laýyk gelýän, aýdyň, deňşdirerlikli maglumatlaryň üpjün edilmegini göz önünde tutýan, ýokary hilli, düşnükli, iş ýüzünde ulanarlykly global buhgalterçilik standartlarynyň ýeke-täk ulgamyny işläp düzmek;

- standartlary ýaýratmak we olaryň birmeňzeş düşünilmegini üpjün etmek;
- MHHS bilen milli standartlary ýakynlaşdyrmak ugrunda işleri işjeň alyp barmak.

MHHS boýunça Geňeşiň gurluşyny aşakdaky ýaly görkezme bolar (9-njy surat).

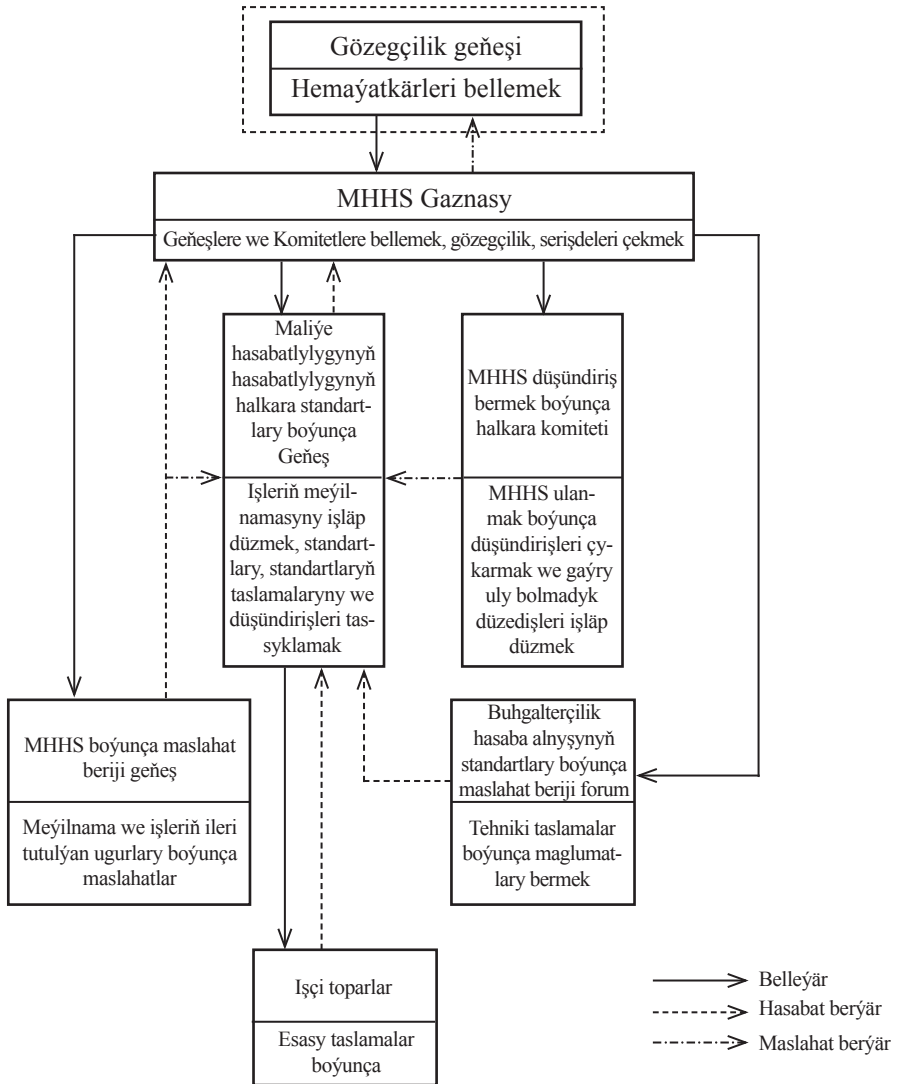

9-njy surat. MHHS boýunça Geňeşiň gurluşy

Gözegçilik geňeşi. Onuň esasy wezipesi – maliýe hasabatlylygynyň görnüşine we mazmunyna jogap berýän maýa bazarlarynyň kadalaşdyryjylary bilen MHHS Gaznasynyň arasyndaky resmi baglanyşygy üpjün etmekden ybarat. Bu Gaznanyň jemgyýetçilige tabynlygy MHHS Gaznasynyň hemaýatkärleriniň Gözegçilik geňeşine formal tabynlygy bilen üpjün edilýär. Gözegçilik geňeşiniň wezipesi öz içine aşakdakylary alýar:

✓ MHHS Gaznasynyň Tertipnamasynda görkezilen düzgünlere laýyklykda hemaýatkärleri bellemek we tassyklamak işlerine gatnaşmak;

✓ hemaýatkärleriň MHHS boýunça Geňeşi maliýeleşdirmegi üpjün etmek boýunça hereketleriniň maksada laýyklygyna we kanunlygyna baha bermek;

✓ MHHS boýunça Geňeşiniň standartlary makullamak we çap etmek işlerine hemaýatkärleriň geçirýän monitoringine baha bermek;

✓ hemaýatkärler bilen olaryň jogapkärçiliginiň çygyryny, aýratyn hem MHHS boýunça Geňeşiň üstünden MHHS Gaznasynyň edýän gözegçilik wezipesine kadalaşdyryş, hukuk we syýasy wakalaryň mümkin bolan täsirini ýüze çykarmaklygy ara alyp maslahatlaşmak;

✓ giň jemgyýetçilik gyzklanmalary bolan maliýe hasabatlylygynyň meselelerini (MHHS Gaznasy bilen özara ylalaşykda) MHHS boýunça Geňeşiň gün tertibine girizmek.

Gözegçilik geňeşine MHHS boýunça Geňeşiň, şeýle-de ösen hem ösüp gelýän bazarlaryň Gymmatly kagyzzar boýunça komissiyasynyň halkara guramasynyň, Ýewropa Komissiyasynyň, Maliýe hyzmatlary boýunça gullugynyň (Ýaponiýa), ABŞ-nyň biržalar we gymmatly kagyzzar boýunça komissiyasynyň, Braziliýanyň gymmatly kagyzzar boýunça komissiyasynyň (CVM) hem-de Koreýanyň maliýe hyzmatlary boýunça komissiyasynyň (FSC) wekilleri girýärler. Bank gözegçiligi boýunça Bazel komitetiniň başlygy sese hukuksyz gözegçi bolup durýar.

MHHS Gaznasy. Bu Gaznanyň düzümine birnäçe hemaýatkärler girýär, şol sanda olaryň birisi başlyk we ikisi orunbasar bolup durýar. Hemaýatkärler ýene-de bir möhlete täzedan saýlanmak hukugy bilen 3 ýyl möhlete bellenilýär. Öňki gulluk möhletine bagly bolmazdan hemaýatkär ýene-de bir möhlete täzedan saýlanmak hukugy bilen, başlyk ýa-da başlygyň orunbasary wezipesine bellenilip bilner. Şunda onuň hemaýatkär hökmünde umumy işiniň dowamlylygy 9

ýyldan köp bolmaly dälidir. MHHS Gaznasynyň Tertipnamasynyň talaplaryna laýyklykda hemaýatkärleriň düzüminiň hünär derejesiniň saklanylmagy zerur hasaplanylýar. Onuň düzüminde auditorlar, hasabatlylygy düzýänler we peýdalanýanlar, ylmy işgärler, jemgyýetçilik ýa-da döwlet guramalarynyň resmi şahslary bolmalydyr. Adatça, iki hemaýatkär öňdebaryjy halkara auditorçylyk guramalarynyň hyzmatdaşlary bolup durýar.

MHHS boýunça Geňeş. Bu Geňeşiň hem düzümi birnäçe agzalardan ybarat bolýar, şol sanda olaryň birisi başlyk we ikisi orunbasar bolýar. Orunbasarlaryň in köp sany üç adamdan geçmeýär. MHHS boýunça Geňeşiň agzalary ýene-de 3 ýyl möhlete täzeden saýlanmak hukugy bilen, 5 ýyl möhlete belenilýär. Başlyk we orunbasarlar wezipede in köp bolanda 10 ýyla çenli bolmak şertinde ikinji möhlete (5 ýyl) täzeden saýlanylýp bilner. Geljekki ýyllarda MHHS boýunça Geňeşiň önünde Buhgalterçilik hasaba alnyşynyň standartlary boýunça malsahat beriji forumyny döretmek, buhgalterçilik hasaba alnyşynyň standartlaryny işläp düzmegiň sebitleýin toparlaryny emele getirmek, bu Geňeşiň taglymlaryny ýaýratmagyň has çylşyrymly maksatnamalaryny, gyzyklanýan taraplaryň maksatnamalaryny düzmek we beýleki meseleler durýar. Geňeşiň agzalaryna bildirilýän esasy talaplar olaryň hünär derejesiniň, amaly tejribesiniň, şeýle hem olaryň buhgalterçilik hasaba alnyşynyň nazaryýeti we halkara işewürliginiň hem-de maýa bazarlarynyň amalyýeti babatynda bilimleriniň, endikleriniň in amatly utgaşmasynyň bolmagy zerurdyr.

MHHS boýunça maslahat beriji geňeş. Bu geňeş standartlaryň ulanylyşyna degişli usuly we gaýry meseleleri ara alyp maslahatlaşmaklyga gatnaşmaga isleg bildiren guramalar, fiziki şahslar üçin, şeýle hem MHHS boýunça Geňeşe hem-de hemaýatkärlere gün tertibiniň soraglary, ileri tutulýan ugurlary boýunça teklipleri işläp düzýän forum bolup durýar. MHHS boýunça maslahat beriji geňeşiň agzalary hemaýatkärler tarapyndan 3 ýyl möhlete belenilýär. Şol agzalar dürli geografik sebitlere we işiň görnüşlerine degişlidir. Maslahat beriji geňeş ýylda azyndan 3 gezek MHHS boýunça Geňeş bilen açyk duşuşyklary geçirýär.

MHHS-niň düşündiriş bermek boýunça halkara komitet. Bu komitet halkara standartlary ulanmak boýunça düşündirişleri işläp düz-

ýär. Ol düşündirişleriň taslamalaryny çap edýär, gyzyklanma bildirýän taraplaryň tassyklamalaryna seredýär, ahyrynda MHHS boýunça Geňeşden düşündirişleriň soňky nusgasyny alýar. Komitet aşakdakylar babatynda düşündirişleri berýär:

- ◆ standartlarda ýörite seredilmeyän maliýe hasabatlylygynyň soaglaryna;

- ◆ maliýe hasabatlylygyny emele getirmegiň jedelli meselelerine;

- ◆ standartlary ulanmak babatynda resmi aýdyňlaşdyrmalaryň ýok halatynda degişli sorag boýunça gapma-garşylyklaryň ýa-da kanagatlanarsyzlyklaryň ýüze çykan, ýa-da ýüze çykyp biljek ýagdaýlaryna.

MHHS-niň düşündiriş bermek boýunça halkara komitetiniň (International Financial Reporting Interpretations Committee) düşündirişleri gysgaldylan görnüşde şeýle bellenilýär: MHS DHK (IFRIC) 01 düşündirişi «*Desgany ulanyşdan çykarmak, tebigy serişdeleri dikeltmek boýunça bar bolan borçnamalara we şoňa meňzeş borçnamalara girizilen üýtgetmeler*» we ş.m.

Buhgalterçilik hasaba alnyşynyň standartlary boýunça maslahat beriji forum. Bu forum MHHS boýunça Geňeşe standartlary işläp taýýarlamagyň meseleleri babatynda tehnik maslahatlary berýär. Onuň düzümine dünýäniň dürli ýurtlarynyň we köp sanly halkara guramalarynyň standartlary işläp taýýarlaýan wekilleri girýär. Forumyň agzalary MHHS Gaznasynyň hemaýatkärleri tarapyndan bellenilýär we bellenilen düzüme her iki ýyldan täzedan seredilýär.

Işçi toparlar. MHHS boýunça Geňeş, adatça, standartlaryň esasy taslamalary boýunça işçi toparlary ýa-da ýörite maslahat beriji toparlarynyň beýleki görnüşlerini döredýär. Bu toparlary döretmezden öň MHHS boýunça Geňeş ýerine ýetirilmeli işleri yglan edýär. Işçi toparlaryň düzümi emele getirilende ol ýa-da beýleki ugur (çygyr) boýunça gatnaşmaga gyzyklanma bildirýänleriň usatlygyna MHHS Gaznasynyň hemaýatkärleri tarapyndan aýratyn ähmiýet berilýär. Işçi toparynyň başlygy hökmünde MHHS boýunça Geňeşiniň agzasy çykyş edýär. Işçi toparlarynyň mejlislerine MHHS boýunça Geňeşiniň agzalarynyň käbirleri we tehnik işgärler gatnaşýarlar. Geçirilýän mejlisler jemgyýetçilik gözgeçiligi üçin açykdyr. Bu toparlar taslamalaryň has irki tapgyrlarynda meseleleri, alternatiw çemeleşmeleri we ileri tutmalary ýüze çykarmaga ýardam edýärler. Standartlaryň taslamalary ara alnyp

maslahatlaşylan pursady işçi toparlar MHHS boýunça Geňeşe zerur maslahatlary berýärler. Şol toparlar MHHS boýunça Geňeşe standartlar çap edilenden soňra alnan bellikleri seljermäge we olara düşünmäge kömek edýärler.

MHHS-niň maksady bu maliýe hasabatlylygy berlende aratapawutlary, düşündirmeleri seçip almagy azaltmakdan, maglumatlaryň hilini we deňşdirilmegini gowulandyrmakdan, standartlary bir nusga getirmegi üpjün etmekden ybaratdyr. Standartlaryň ýeke-täkligi dürli kompaniýalaryň işleriniň netijelerini deňşdirmäge we olara baha bermäge mümkinçilik berýär. Hasabatlylygy düzmegiň milli standartlaryndan tapawutlylykda, MHHS öz gezeginde standartlaryň toplумы bolup, olar berk ýazylan düzgünlere esaslanman, eýsem, belli bir ýörelgelere esaslanýarlar. MHHS işläp taýýarlamagyň tertibi aşakdakylardan ybarat:

- Maslahat beriji forum (topar) öz mejlislerinde hasaba alnyşyň meselelerini seljermek, «Maliýe hasabatlylygyny taýýarlamagyň we bermegiň konsepsiýasyň» ulanylmagyna baha bermek bilen hödürleýär;

- buhgalterçilik hasaba alnyşynyň tejribesi we milli talaplary öwrenilýär, standartlary kabul edýän milli guramalar bilen pikir alyşmalar geçirilýär;

- degişli temany (meseläni) MHHS boýunça Geňeşiň gün tertibine girizmek barasynda MHHS Gaznasynyň hemaýatkärleri we MHHS boýunça maslahat beriji geňeş bilen maslahatlar edilýär;

- MHHS boýunça Geňeşi maslahat bermek taýdan goldamak üçin Işçi toparlar döredilýär;

- ählumumy ara alyp maslahatlaşmalar üçin «Jedelli (diskussiýaly) resminamalar» çap edilýär;

- ählumumy ara alyp maslahatlaşmalar üçin, «Standartyň taslamasy» çap edilýär;

- «Çözümleri kabul etmek üçin esaslar» we standartyň taslamasynyň düzgünleri bilen ylalaşmaýan MHHS boýunça Geňeşiň agzalarynyň garaýyşlary çap edilýär;

- tassyklanylman döwürde alnan takykklamalara seredilýär;

- standartyň ulanarlyk mümkinçiligi barlanylýar we köpçülikleýin diňlenilýär;

- MHHS boýunça Geňeşiň agzalarynyň azyndan 9 sesi bilen standart tassyklanylýar;

- çözüň kabul etmek üçin esaslar bilen bilelikde standart çap edilýär.

MHHS-niň düzüm böleklerini olaryň ähmiýetiniň peselmegi boýunça aşakdaky tertipde görkezmek bolar:

- ◇ MHHS (IAS we IFRS);

- ◇ MHSDHK düşündirişleri (SIC we IFRIC);

- ◇ Standartyň bölegi bolup durmaýan MHHS-na goşundylar;

- ◇ MHHS boýunça Geňeşiň çykaran ornaşdyrmak üçin teklipleri.

Hereket edýän, birleşdirilen we ulanmakdan aýrylan MHHS sanawy aşakdakylardan ybarat (7-nji tablisa):

Ýurtlar boýunça MHHS-niň ulanylmagy.

Ýewropa. Gymmatly kagyzlary dolanyşyga çykarýan kärhanalar (kompaniýalar). Ýewropa Komissiyasynyň 2000-nji ýylyň iýunynda kabul eden «Maliýe hasabatlylygyny taýýarlamagyň strategiýasyny» amala aşyrmak maksady bilen, Ýewropa Bileleşigi 2002-nji ýylda MHHS hakynda Düzgünnamany (IAS Regulation) makullayar. Olara laýyklykda Ýewropa Bileleşigine girýän ýurtlaryň biržalalarynda bellige alnan ähli kärhanalar (kompaniýalar) 2005-nji ýyldan başlap, jebislendirilen (konsolidirlenen) hasabatly MHHS-niň talaplary boýunça taýýarlamaklyk borçly edilýär. Häzirki wagtda MHHS-ni ulanmak boýunça talaplar Ýewropa Bileleşiginiň agza ýurtlaryna we Ýewropa ykdysady zolaganyň 3 ýurduna degişlidir. Şweýsariýanyň iri kärhanalarynyň aglabasy MHHS-ni ulanýarlar. Ýewropa Bileleşigine girmeyän ýurtlaryň gymmatly kagyzlary dolanyşyga çykarýan we Ýewropa Bileleşiginiň bazarlarynda söwda edýän kärhanalary maliýe hasabatlylygyny aşakdakylaryň haýsy-da bolsa biri boýunça taýýarlamalydyrlar:

- ◆ Ýewropa Bileleşiginiň kabul eden MHHS boýunça;

- ◆ MHHS Geňeşiniň çykaran MHHS boýunça;

- ◆ MHHS deň gelýän Ýewropa Bileleşiginiň ykrar eden standartlary boýunça.

Standartlaryň sanawy

№	Ady	Çykan wagty	Bäri hereket edýär	Çenli hereket edýär	Şuňa çalyşdy
1	2	3	4	5	6
MHHS (IAS) 1	Presentation of Financial Statements (1997)	Maliýe hasabatlylygyny bermek	1975	01.01.1975	
MHHS (IAS) 2	Inventories (1993)	Ätiýaçlyklar	1975	01.01.1976	
MHHS (IAS) 3	Consolidated Financial Statements	Jemlenen maliýe hasabatlylygy	1976	01.01.1977	IAS 27 we IAS 28
MHHS (IAS) 4	Depreciation Accounting	Ulanýş tutumlaryny hasaba alyş	1976	01.01.1977	IAS 36
MHHS (IAS) 5	Information to Be Disclosed in Financial Statements	Maliýe hasabatlylygynda açylmaga degişli maglumatlar	1976	01.01.1977	IAS 1
MHHS (IAS) 6	Accounting Responses to Changing Prices	Hasaba alyşda bahalaryň üýtgemegini görkezmek	1977	01.01.1978	IAS 15
MHHS (IAS) 7	Statement of Cash Flows (2007)	Pul serişdeleriniň hereketi barada hasabat	1977	01.01.1979	
MHHS (IAS) 8	Accounting Policies, Changes in Accounting Estimates and Errors (2003)	Hasaba alyş syýasaty, buhalterçilik bahalandyrmalarydaky üýtgetmeler we ýalňyşlyklar	1978	01.01.1979	

1	2	3	4	5	6	7
MHHS (IAS) 9	Accounting for Research and Development Activities	Barlaglara we işläp taýýarlamalara harajatlar	1978	01.01.1980	01.07.1999	IAS 38
MHHS (IAS) 10	Events after the Reporting Period (2007)	Hasabat döwri tamamlanandan soňky wakalar	1978	01.01.1980		
MHHS (IAS) 11	Construction Contracts (1993)	Gurluşyk üçin şertnamalar	1979	01.01.1980	01.01.2018	
MHHS (IAS) 12	Income Taxes (1996)	Peýdadan alynýan salgytlar	1979	01.01.1981		
MHHS (IAS) 13	Presentation of Current Assets and Current Liabilities	Gysga möhletli aktiwleri we gysga möhletli borçnamalary bermek	1979	01.01.1981	01.07.1998	IAS 1
MHHS (IAS) 14	Segment reporting (1997)	Segment hasabatlylygy	1981	01.01.1983	01.01.2009	IFRS 8
MHHS (IAS) 15	Information Reflecting the Effects of Changing Prices	Bahalaryň üýtgemeginiň täsirini häsiýetlendirýän maglumatlar	1981	01.01.1983	01.01.2005	
MHHS (IAS) 16	Property, Plant and Equipment (1993)	Esasy serişdeler	1982	01.01.1983		
MHHS (IAS) 17	Leases (1997)	Kärende	1982	01.01.1984	01.01.2019	IFRS 16

1	2	3	4	5	6	7
MHHS (IAS) 18	Revenue (1993)	Düşewünt	1982	01.01.1984	01.01.2017	IFRS 15
MHHS (IAS) 19	Employee Benefits (1998)	Işgärlere tölenýän hak- -heşdekler	1983	01.01.1985		
MHHS (IAS) 20	Accounting for Government Grants and Disclosure of Government Assistance	Döwlet subsidiýalaryny hasaba almak we döwlet kömegi hakyndaky maglumaty açmak	1983	01.01.1984		
MHHS (IAS) 21	The Effects of Changes in Foreign Exchange Rates (1993)	Pullaryň çalşyk hümmetiniň üýtgemeleriniň täsiri	1983	01.01.1985		
MHHS (IAS) 22	Business Combinations (1993)	Telekeçiligi birleşdirmek	1983	01.01.1985	01.04.2004	IFRS 3
MHHS (IAS) 23	Borrowing Costs (1993)	Karzar boýunça harajatlar	1984	01.01.1986		
MHHS (IAS) 24	Related Party Disclosures	Bagly taraplar hakyndaky maglumaty açmak	1984	01.01.1986		
MHHS (IAS) 25	Accounting for Investments	Maýa goýumlary hasaba alyş	1986	01.01.1987	01.01.2001	IAS 39 we IAS 40
MHHS (IAS) 26	Accounting and Reporting by Retirement Benefit Plans	Pensiýa meýnamalary boýunça hasaba alyş we hasabatlylyk	1987	01.01.1988		

1	2	3	4	5	6	7
MHHS (IAS) 27	Consolidated and Separate Financial Statements (2003)	(2003)	1989	01.01.1990		
MHHS (IAS) 28	Separate Financial Statements (2011)	Jebistendirilen we aýratyn maliýe hasabatlylygy	1989	01.01.1990		
MHHS (IAS) 29	Investments in Associates and Joint Ventures (2011)	Assosirlenen kärhanalara maýa goýumlar	1989	01.01.1990		
MHHS (IAS) 30	Financial Reporting in Hyperinflationary Economies	Hümmetsizlenme derejesi ýokary bolan ykdysadyetde maliýe hasabatlylygy	1990	01.01.1991	31.12.2006	IFRS 7
MHHS (IAS) 31	Disclosures in the Financial Statements of Banks and Similar Financial Institutions	Banklaryň we şoňa meňzeş maliýe institutlaryň maliýe hasabatlylygynda maglumatlary açmak	1990	01.01.1992	01.01.2013	IFRS 11 we IFRS 12
MHHS (IAS) 32	Interests in Joint Ventures (2003)	Bitelikdäki telekeçilige gatnaşmak	1995	01.01.1996		
	Financial Instruments: Disclosure and Presentation (1995)	Maliýe gurallary: maglumaty açmak we bermek (1995)				
	Financial Instruments: Presentation (2005)	Maliýe gurallary: maglumaty bermek (2005)				

1	2	3	4	5	6	7
MHHS (IAS) 33	Earnings per Share	Paýnama düşýän peýda	1997	01.01.1999		
MHHS (IAS) 34	Interim Financial Reporting	Aralyk maliýe hasabatlylygy	1998	01.01.1999		
MHHS (IAS) 35	Discontinuing Operations	Işň bes edilmegi	1998	01.07.1999	01.01.2005	IFRS 5
MHHS (IAS) 36	Impairment of Assets	Aktiwleriň gymmatynyň gaçmagy	1998	01.07.1999		
MHHS (IAS) 37	Provisions, Contingent Liabilities and Contingent Assets	Ätiýaçlyk gorlar, şertli borçnamalar we şertli aktiwler	1998	01.07.1999		
MHHS (IAS) 38	Intangible Assets	Maddy däl aktiwler	1998	01.07.1999		
MHHS (IAS) 39	Financial Instruments: Recognition and Measurement	Maliýe gurallary: ykrar etmek we ölçemek	1998	01.01.2001	01.01.2018	IFRS 9
MHHS (IAS) 40	Investment Property	Maýa goýum emlägi	2000	01.01.2001		
MHHS (IAS) 41	Agriculture	Oba hojalyk	2000	01.01.2001		
MHHS (IFRS) 1	First-time Adoption of International Financial Reporting Standards	Maliýe hasabatlylygynyň halkara standartlarynyň ilkinji ulanylyşy	2003	01.01.2004		

1	2	3	4	5	6	7
MHHS (IFRS) 2	Share-based Payment	Paýnamalara esaslanýan töleg	2004	01.01.2005		
MHHS (IFRS) 3	Business Combinations	Telekeçiligi birleşdirmek	2004	01.04.2004		
MHHS (IFRS) 4	Insurance Contracts	Ätiýaçlandyryş şertnamalary	2004	01.01.2005		
MHHS (IFRS) 5	Non-current Assets Held for Sale and Discontinued Operations	Satmak üçin niýetlenen uzak möhletli aktiwler we bes edilen iş	2004	01.01.2005		
MHHS (IFRS) 6	Exploration for and Evaluation of Mineral Resources	Gazylp alynýan peýdaly magdanlaryň ätiýaçlyklaryny gözlemek we bahalandyrmak	2004	01.01.2006		
MHHS (IFRS) 7	Financial Instruments: Disclosures	Maliýe gurallary: maglumaty açmak	2005	01.01.2007		
MHHS (IFRS) 8	Operating Segments	Amal segmentleri	2006	01.01.2009		
MHHS (IFRS) 9	Financial Instruments	Maliýe gurallary	2009	01.01.2015		
MHHS (IFRS) 10	Consolidated Financial Statements	Jebistendirilen (konsolidirlenen) maliýe hasabatlylygy	2011	01.01.2013		
MHHS (IFRS) 11	Joint Arrangements	Bilelikdäki iş	2011	01.01.2013		

7-nji tablisanyň dowamy

1	2	3	4	5	6	7
MHHS (IFRS) 12	Disclosure of Interests in Other Entities	Başga kärhanalaryň işine gatnaşmak barasynda maglumatlary açmak	2011	01.01.2013		
MHHS (IFRS) 13	Fair Value Measurement	Adalatly gymmatyna baha bermek	2011	01.01.2013		
MHHS (IFRS) 14	Regulatory Deferral Accounts	Gaýra goýlan tarif düzedişleriň hasaplary	2014	01.01.2016		
MHHS (IFRS) 15	Revenue from Contracts with Customers	Müşderiler (satyn alyjylar) bilen baglaşylan şertnamalar boýunça düşewüntler	2014	01.01.2018		
MHHS (IFRS) 16	Leases	Kärende	2016	01.01.2019		
MHHS (IFRS) 17	Insurance Contracts	Ätiýaçlandyryş şertnamasy	2017	01.01.2021		
IKP (SIC) 1	Consistency – Different Cost Formulas for Inventories	Yzygiderlilik: ätiýaçlyklaryň özüne düşýän gymmatyny hasaplamagyň dürli usullary	1997	01.01.1999	01.01.2005	IAS 2
IKP (SIC) 2	Consistency – Capitalisation of Borrowing Costs	Yzygiderlilik – nesýeler boýunça harajatlary maýalaşdyrmak	1997	01.01.1998	01.01.2005	IAS 8
IKP (SIC) 3	Elimination of Unrealised Profits and Losses on Transactions with Associates	Assosirlenen kärhanalar bilen amallar boýunça peýdalanylmadyk peýdany we ýitgini aýyrmak	1997	01.01.1998	01.01.2005	IAS 28

1	2	3	4	5	6	7
IIKP (SIC) 4	-	-	-	-	-	-
IIKP (SIC) 5	Classification of Financial Instruments - Contingent Settlement Provisions	Maliýe gurallaryny topara bölmek – belli bir şertlerde hasaplaşyklary amala aşyrmak hakyndaky şertnamanyň düzgünleri	1997	01.06.1998	01.01.2005	IAS 32
IIKP (SIC) 6	Costs of Modifying Existing Software	Bar bolan programma üpjünçiligini modifikasiýalaşdyrmak üçin harajatlar	1997	01.06.1998	01.01.2005	IAS 16
IIKP (SIC) 7	Introduction of the Euro	Ýewronyň girizilmegi	1997	01.06.1998		
IIKP (SIC) 8	First-Time Application of IASs as the Primary Basis of Accounting	Hasaba alyşda baş esas hökmünde ilkinji gezek MHHS-niň ulanylmagy	1998	01.08.1998	01.01.2004	IAS 1
IIKP (SIC) 9	Business Combinations - Classification either as Acquisitions or Uniting of Interests	Telekeçiligi birleşdirmek – satyn almak hökmünde toparlara bölmek ýa-da bähbitleriň birleşmegi	1998	01.08.1998	01.04.2004	IFRS 3
IIKP (SIC) 10	Government Assistance- No Specific Relation to Operating Activities	Döwlet kömegi – amal işi bilen anyk baglanyşygyň bolmazlygy	1998	01.08.1998		

7-nji tablisanyň dowamy

1	2	3	4	5	6	7
IIKP (SIC) 11	Foreign Exchange - Capitalisation of Losses Resulting from Severe Currency Devaluations	Daşary ýurt puly – puluň degerli derejede dewalyýasy netjesinde ýitgileriň maýalaşdyrylmagy	1998	01.08.1998	01.01.2005	IFRS 21
IIKP (SIC) 12	Consolidation-Special Purpose Entities	Ýörite maksatly kärhananyň jebislendirilmegi	1998	01.07.1999	01.01.2013	IFRS 10
IIKP (SIC) 13	Jointly Controlled Entities-Non-Monetary Contributions by Venturers	Bilelikde gözegçilik edilyän kärhanalar – bilelikdäki telekeçilige gatnaşýanlaryň monetar däl goýumlary (goşantlary)	1998	01.01.1999	01.01.2013	IFRS 10
IIKP (SIC) 14	Property, Plant and Equipment - Compensation for the Impairment or Loss of Items	Esasy serişdeler – obýektleriň gymmatynyň gaçmagynyň ýa-da ýitirilmeginiň öwezini dolmak	1998	01.07.1999	01.01.2005	IAS 16
IIKP (SIC) 15	Operating Leases-Incentives	Amal kärendesi – höweslendirmele	1998	01.01.1999	01.01.2019	IFRS 16
IIKP (SIC) 16	Share Capital - Reacquired Own Equity Instruments (Treasury Shares)	Paýdarlar mayasy – täze satyn alnan öz paý gurallary (Gaznaçylyk paýnamalary)	1998	01.07.1999	01.01.2005	IAS 32

1	2	3	4	5	6	7
IIKP (SIC) 17	Equity - Costs of an Equity Transaction	Maýa – kärhanalaryň maýasyna degýän (täsir edýän) geşikler boýunça harajatlar	1999	30.01.2000	01.01.2005	IAS 32
IIKP (SIC) 18	Consistency - Alternative Methods	Ýzygiderlilik ýörelgesi – alternatiw usullar	1999	01.07.2000	01.01.2005	IAS 8
IIKP (SIC) 19	Reporting Currency - Measurement and Presentation of Financial Statements under IAS 21 and IAS 29	Hasabatlylygyň puly – MHHS (IAS) 21-e we MHHS (IAS) 29-a laýyklykda ölçemek, maliýe hasabatlylygyny bermek	2000	01.01.2001	01.01.2005	IAS 21
IIKP (SIC) 20	Equity Accounting Method - Recognition of Losses	Paýly gatnaşmak usuly – ýitgileri ykrar etmek	1999	15.07.2000	01.01.2005	IAS 28
IIKP (SIC) 21	Income Taxes-Recovery of Revalued Non-Depreciable Assets	Peýdadan alynýan salgytlar: gaýtadan baha berlen ulanyş tutumy alynmaýan aktiwleriň öwezini dolmak	1999	15.07.2000	01.01.2012	IAS 12
IIKP (SIC) 22	Business Combinations - Subsequent Adjustment of Fair Values and Goodwill Initially Reported	Telekeçiligi birleşdirmek – adalatly gymmatyna düzediş girizmek we ilkibaşda görkezilen gudwil'	1999	15.07.2000	01.04.2004	IFRS 3

7-nji tablisanyň dowamy

1	2	3	4	5	6	7
IIKP (SIC) 23	Property, Plant and Equipment - Major Inspection or Overhaul Costs	Esasy serişdeler – düýpli tehniki barlag we düýpli abatlaýyş üçin harajatlar	1999	15.07.2000	01.01.2005	IAS 16
IIKP (SIC) 24	Earnings Per Share - Financial instruments and other contracts that may be settled in shares	Paýnama düşýän peýda – maliýe gurallary we olar boýunça hasaplaşyklar paýnamalary bermek ýoly bilen amala aşyrylýan beýleki şertnamalar	2000	01.12.2000	01.01.2005	IAS 33
IIKP (SIC) 25	Income Taxes-Changes in the Tax Status of an Entity or its Shareholders	Peýdadan alynýan salgytlar – kärhananyň we onuň paýdarlarynyň salgyt derejesiniň üýtgemegi	1999	15.07.2000		
IIKP (SIC) 26	Property, Plant and Equipment – Results of Incidental Operations	Eýeçilik, kärhana (zawod) we enjam – tötänleýin amallaryň netijeleri				IAS 16
IIKP (SIC) 27	Evaluating the Substance of Transactions Involving the Legal Form of a Lease	Kärendäniň hukuk görnüşi bolan geleşikleriň düýp mazmunyny seljermek	2000	01.01.2002	01.01.2019	IFRS 16
IIKP (SIC) 28	Business Combinations - 'Date of Exchange' and Fair Value of Equity Instruments	Telekeçiligi birleşdirmek – «Çalyşmagyň senesi» we paýly gurallaryň adalatly gymmaty	2001	31.21.2001	01.04.2004	IFRS 3

1	2	3	4	5	6	7
IIKP (SIC) 29	Disclosure-Service Concession Arrangements	Maglumatlary açmak – hyzmat etmek üçin konsessiýa ymlaşyklary	2001	01.01.2002		
IIKP (SIC) 30	Reporting Currency - Translation from Measurement Currency to Presentation Currency	Hasabatlygynyň puly – ölçeg pulundan hasabatlygynyň görkezilýän puluna geçirmek	2001	01.01.2002	01.01.2005	IAS 21
IIKP (SIC) 31	Revenue-Barter Transactions Involving Advertising Services	Düşewünt – mahabatlandyryma hyzmatlaryny öz içine alyan alyş-çalyş (barter) amallary	2001	01.01.2002		
IIKP (SIC) 32	Intangible Assets-Web Site Costs	Maddy däl aktiwler – web saýt üçin harajatlary	2001	25.03.2002		
IIKP (SIC) 33	Consolidation and equity method - Potential voting rights and allocation of ownership interests	Jebislendirmek we paýly gatnaşmak usuly, mümkin bolan ses bermek hukugy, eýelik ediliýän paýlary paýlamak	2001	01.01.2002	01.01.2005	IAS 27 we IAS 28
MHSDHK (IFRIC) 01	Changes in Existing Decommissioning, Restoration and Similar Liabilities	Desgany ulanyşdan çykarmak, tebigy serişdeleri dikeltmek boýunça bar bolan borçnamalara we soňa meňzeş borçnamalara girizilen üýtgetmeler	2004	01.09.2004		

1	2	3	4	5	6	7
MHSDHK (IFRIC) 02	Members' Shares in Co-operative Entities and Similar Instruments	Kooperativ kärhanalarda gatnaşýanlaryň paýlary we şoňa meňzeş gurallar	2004	01.01.2005		
MHSDHK (IFRIC) 03	Emission Rights	Zyňyndylara hukuklar	2004	01.03.2005	01.07.2005	
MHSDHK (IFRIC) 04	Determining whether an Arrangement contains a Lease	Ylalaşykda kärende şertnamasynyň alamatlarynyň bardygyny kesgitlemek	2004	01.01.2006	01.07.2019	IFRS 16
MHSDHK (IFRIC) 05	Rights to Interests arising from Decommissioning, Restoration and Environmental Rehabilitation Funds	Desgalary ulanyşdan çykarmagy, rekultiwasiýa etmegi we ekologiýa taýdan dikeltmegi maliýeleşdiriş gaznalaryna gatnaşmak bilen baglanyşykly hukuklar	2004	01.01.2006		
MHSDHK (IFRIC) 06	Liabilities arising from Participating in a Specific Market—Waste Electrical and Electronic Equipment	Özboluşly bazardaky – elektrik we elektron enjamlaryň galyndylarynyň bazaryndaky iş bilen baglanyşykly ýüze çykýan borçnamalar	2005	01.12.2005		

1	2	3	4	5	6	7
MHSDHK (IFRIC) 07	Approach under IAS 29 Financial Reporting in Hyperinflationary Economies	Maliýe hasabatlylygynyň maddalaryny «Hümmetsizlenme derejesi ýokary bolan ykdysadyýetde maliýe hasabatlylygy» MHHS (IAS) 29-a laýyklykda gaýtadan hasaplamaga çemeleşmeleri ulanmak	2005	01.03.2006		
MHSDHK (IFRIC) 08	Scope of IFRS 2	MHHS (IFRS) 2 ulanmagyň sygry	2006	01.05.2006	01.01.2010	IFRS 2
MHSDHK (IFRIC) 09	Reassessment of Embedded Derivatives	Içinde döredilen gurallary gaýtadan seljermek	2006	01.06.2006		
MHSDHK (IFRIC) 10	Interim Financial Reporting and Impairment	Aralyk maliýe hasabatlylygy we gymmatynyň gacmagy	2006	01.11.2006		
MHSDHK (IFRIC) 11	IFRS 2 - Group and Treasury Share Transactions	MHHS (IFRS) 2 – toparlar we hususy paýnamalar bilen amallar	2006	01.03.2007	01.01.2010	IFRS 2
MHSDHK (IFRIC) 12	Service Concession Arrangements	Hyzmat etmek üçin konsessiýa ylalaşyklary	2006	01.01.2008		
MHSDHK (IFRIC) 13	Customer Loyalty Programmes	Müşderileriň ygrarlylygy maksatnamalary	2007	01.07.2008		

1	2	3	4	5	6	7
MHSDHK (IFRIC) 14	IAS 19 - The Limit on a Defined Benefit Asset, Minimum Funding Requirements and their Interaction	MHHS (IAS 19) – bellenen tölegleri bolan pensiya meýilnamasynyň aktiwiniň aňryçäk ululygy, maliýeleşdirilmäge bildirilýän in pes talaplar we olaryň özara baglanyşygy	2007	01.01.2008		
MHSDHK (IFRIC) 15	Agreements for the Construction of Real Estate	Gozgalmayan emläk desgalaryny gurmak üçin ylaşyklar	2008	01.01.2009		
MHSDHK (IFRIC) 16	Hedges of a Net Investment in a Foreign Operation	Daşary ýurt amalyna goýulýan maýa goýumlaryny hejirmek	2008	01.10.2008		
MHSDHK (IFRIC) 17	Distributions of Non-cash Assets	Pul däl aktiwleri eýeleriniň peýdasyna paýlamak	2008	01.07.2009		
MHSDHK (IFRIC) 18	Transfers of Assets from Customers	Müşderlerden aktiwleriň geçirilmegi	2009	01.07.2009		
MHSDHK (IFRIC) 19	Extinguishing Financial Liabilities with Equity Instruments	Maliýe borçnamalaryny paý gurallary bilen üzmek	2009	01.07.2010		
MHSDHK (IFRIC) 20	Stripping Costs in the Production Phase of a Surface Mine	Ulanýlan tapgyrynda açyk usulda gazylp alynýan känleriň üstüni aýyrmak üçin harajatlar	2011	01.01.2013		
MHSDHK (IFRIC) 21	Levies	Hökmany tölegler	2013	01.01.2014		

Gymmatly kagyzlary dolanyşyga çykarmaýan kärhanalar (kompaniýalar) we aýratyn (özbaşdak) maliýe hasabatlylygy. Ýewropa Bileleşiginiň ýurtlary biržada gymmatly kagyzlary söwda etmeýän kärhanalara (kompaniýalara) we aýratyn (ýagny jebirlendirilmeýän) maliýe hasabatlylyga MHHS-ni ulanmak barasynda talapy ýaýradyp bilýärler. Ýewropa Bileleşiginiň ähli ýurtlary diýen ýaly jebislendirilen (konsolidirlenen) maliýe hasabatlylygy taýýarlamak üçin açyk däl (gymmatly kagyzlary dolanyşyga çykarmaýan) kärhanalara, Ýewropa Bileleşiginiň käbir ýurtlary bolsa aýratyn (özbaşdak) maliýe hasabatlylygy taýýarlamak üçin MHHS-ni ulanmaklyga rugsat berýärler.

Ýewropada ulanmak üçin MHHS-niň tassyklanylmagy. MHHS hakynda Düzgünnama (IAS Regulation) laýyklykda Ýewropada ulanmak üçin her bir MHHS makullanylmalydyr. Makullamak prosesi aşakdakylary öz içine alýar:

- ◆ Ýewropa Bileleşigi MHHS-ni Ýewropanyň ähli dillerine terjime edýär;

- ◆ maliýe hasabatlylygynyň meseleleri boýunça Ýewropanyň maslahat beriji topary MHHS-ni makullamak boýunça Ýewropa Komissiýasyna teklipleri hödürleýär;

- ◆ buhgalterçilik hasaba alnyşyny kadalaşdyrmak boýunça Ýewropa Komissiýasynyň komiteti MHHS-ni makullamak babatynda teklipleri berýär;

- ◆ Ýewropa Komissiýasy standarty (standartlary) makullamak boýunça teklipleri Ýewropanyň Parlamentine we Ýewropa Bileleşiginiň Geňeşine berýär. Olar üç aýyň dowamynda teklipleri goldaýarlar ýa-da seretmekligi dowam etmek üçin Ýewropa Komissiýasyna gaýtarylar.

Amerikanyň Birleşen Ştatlary (ABŞ). 2007-nji ýylyň noýabryndan ABŞ-nyň Gymmatly kagyzlary we biržalar boýunça komissiýasy daşary ýurt kärhanalaryna maliýe hasabatlylygyny taýýarlamak üçin MHHS boýunça Geňeşiň kabul eden MHHS-ni ulanmaklyga hukuk berýär. Şunda MHHS bilen ABŞ-nyň buhgalterçilik hasaba alnyşynyň umumy ýörelgeleriniň arasyndaky tapawutlary düşündirmek talap edilmeyär. Şol bir wagtda ABŞ-nyň Gymmatly kagyzlary we biržalar boýunça komissiýasy öz ýurdunyň emitentlerine (gymmatly kagyzlary dolanyşyga çykarýan kärhanalara) maliýe hasabatlylygyny taýýarlamak üçin MHHS-ni ulanmaklyga rugsat bermeýär we

olar hasabatlylygy ABŞ-nyň buhgalterçilik hasaba alnyşynyň umumy ýörelgelerine laýyklykda düzýärler. MHHS boýunça Geňeş we ABŞ-nyň maliýe hasaba alnyşynyň standartlary boýunça Geňeş (FASB) 2002-nji ýyldan bäri ABŞ-nyň buhgalterçilik hasaba alnyşynyň umumy ýörelgelerini (US GAAP) hem-de MHHS ýakynlaşdyrmak babatynda işleri alyp barýarlar.

Kanada. Bu ýurtda maliýe hasabatlylygyny berýän emitentler (gymmatly kagyzlary dolanyşyga çykarýan kärhanalar) gymmatly kagyzlary kadalaşdyrýan düzgünlere laýyklykda Kanadanyň buhgalterçilik hasaba alnyşynyň umumy ýörelgeleri boýunça maliýe hasabatlylygyny düzmeklige borçludylar. Muňa Kanadada hereket edýän ABŞ-nyň Gymmatly kagyzlary we biržalar boýunça komissiyasynda bellige alnan kärhanalar hem-de daşary ýurt emitentleri degişli däldir. ABŞ-nyň Gymmatly kagyzlary we biržalar boýunça komissiyasynda bellige alnan kärhanalar Kanadada maliýe hasabatlylygyny bermek üçin ABŞ-nyň buhgalterçilik hasaba alnyşynyň umumy ýörelgelerine (US GAAP) laýyklykda taýýarlap bilýärler. Daşary ýurtlaryň kanunçylygyna laýyklykda bellige alnan emitentler öz maliýe hasabatlylygyny aşakdakylara esaslanyp taýýarlap bilýärler:

- MHHS;
- ABŞ-nyň buhgalterçilik hasaba alnyşynyň umumy ýörelgeleri (US GAAP);
- gymmatly kagyzlaryň dolanyşygy hakynda Kanuna (1934) görä degişli daşary ýurt hususy emitentler üçin talaplara gabat gelýän buhgalterçilik hasaba alnyşynyň ýörelgeleri;
- degişli daşary ýurt hukuk kadalary täsir edýän we daşary ýurt bazary üçin gymmatly kagyzlary dolanyşyga çykarýan emitent üçin talaplara gabat gelýän daşary ýurtlaryň buhgalterçilik hasaba alnyşynyň ýörelgeleri.

2014-nji ýylyň 1-nji ýanwaryndan maýa goýum kompaniýalary, 2015-nji ýylyň 1-nji ýanwaryndan bolsa tarif-kadalaşdyryş işlerini amala aşyran guramalar MHHS-ni ulanmaga geçmeklige borçludylar. Täjirçilik däl kärhanalar, býujet edaralary, pensiýa maksatnamalary we durmuş ätiýaçlandyrmasy bilen meşgullanýan guramalar MHHS geçmeklikden boşadyldy.

Gunorta Amerika. Latyn Amerikanyň we Karib⁴ kenarynyň ähli ýurtlary diýen ýaly maliýe hasabatlylygyny taýýarlamak üçin esas hökmünde MHHS ulanmagy rugsat edýärler ýa-da talap edýärler. Argentinada ähli açyk kompaniýalar üçin (banklardan we ätiýaçlandyryş guramalaryndan başgalary, olar milli standartlary ulanmagy dowam edýärler) 2012-nji ýyldan MHHS-ni kabul etdiler. Braziliýada 2010-njy ýyldan ähli açyk kompaniýalar we banklar üçin MHHS ulanmaklyga geçdiler. Çilide 2012-nji ýylda açyk kompaniýalaryň MHHS geçmekleri tamamlandy. Meksikanyň ähli açyk kompaniýalary 2012-nji ýyldan MHHS-ni ulanyp başladylar (banklardan we ätiýaçlandyryş guramalaryndan başgalary, olar Meksikanyň milli standartlary boýunça maliýe hasabatlylygyny taýýarlaýarlar). Latyn Amerikanyň we Karib kenarynyň beýleki birnäçe ýurtlarynda maliýe hasabatlylygynyň MHHS boýunça taýýarlanylmagy hökmany bolup durýar.

Ýaponiýa. Ýapon kompaniýalary Ýaponiýanyň hasaba alnyşynyň milli standartlaryny, MHHS ýa-da ABŞ-nyň buhgalterçilik hasaba alnyşynyň umumy ýörelgelerini (US GAAP) ulanyp bilýärler. Belli bir ölçeglere laýyk gelýän açyk kompaniýalar 2010-njy ýylyň martyndan jebislendirilen (konsolidirlenen) maliýe hasabatlylygyny taýýarlamak üçin MHHS-ni meýletin ulanýarlar. 2013-nji ýylda ölçegleriň giňeldilmegi netijesinde birža gatnaşmagy maksat edinýän hem--de jebislendirilen (konsolidirlenen) maliýe hasabatlylygyny düzýän ähli açyk we açyk däl kompaniýalar MHHS-ni ulanmaga geçdiler.

Hytay Halk Respublikasy. Açyk kompaniýalar we maliýe edaralary MHHS bilen has ýakynlaşdyrylan buhgalterçilik hasaba alnyşynyň milli standartlaryny ulanmaga borçludylar.

Gonkong. Açyk kompaniýalar we maliýe edaralary MHHS meňzeş bolan Gonkongyň maliýe hasaba alnyşynyň standartlaryny (HKFRS) ulanýarlar.

Awstraliýa. Açyk kompaniýalar, maliýe edaralary we gaýry guramalaryň käbirleri MHHS-ni ulanmaga borçludylar.

Russiýa Federasiýasy. Russiýada MHHS-niň ösüşiniň üç ugry tapawutlandyrylýar:

◆ Russiýada MHHS-niň ykrar edilmegi we olaryň esasynda hasaba alşyň milli standartlarynyň işlenilip taýýarlanylmagy;

⁴ Karib kenary Demirgazyk we Günorta Amerika degişli ýurtlary öz içine alýar.

- ◆ MHHS-niň hökmany ulanylmagy;
- ◆ MHHS-niň meýletin ulanylmagy.

Russiýanyň Merkezi bankynyň 2003-nji ýylyň 25-nji dekabryndaky № 1363-У «Karz edaralarynyň maliýe hasabatlylygyny düzmeği we bermegi hakyndaky» görkezmesiniň esasynda 2004-nji ýylyň 1-nji ýanwaryndan bank ulgamy MHHS geçirildi. Maliýe bazarlary boýunça Federal gullugynyň 2004-nji ýylyň 15-nji dekabryndaky № 04-1245/ПЗ-Н «Gymmatly kagyzzar bazarynda söwdany guramak boýunça işler hakynda Düzgünnamany» tassyklamak barada buýrugy bilen, 2004-nji ýylda «А» birinji derejeli bahalandyrmalaryň (kotirovka) sanawyna girizmegiň hökmany şertleriniň biri bolup, emitentde MHHS we (ýa-da) ABŞ-nyň buhgalterçilik hasaba alnyşynyň umumy ýörelgeleri (US GAAP) boýunça maliýe hasabatlylygynyň düzülendigini tassyklaýan auditor netijenasynyň bar bolmagydyr. Russiýa Federasiýasynyň Hökümetiniň 1998-nji ýylyň 6-njy martyn-da çykaran № 283-nji karary bilen, milli buhgalterçilik hasaba alnyş ulgamyny bazar ykdysadyýetiniň we MHHS talaplaryna laýyk getirmekligi üpjün etmek üçin «Buhgalterçilik hasaba alnyşyny özgertmegiň Maksatnamasy» tassyklanylýar.

MHHS-niň resmi derejesi. 2010-njy ýylyň iýulynda № 208-ФЗ «Jebislendirilen (konsolidirlenen) maliýe hasabatlylygy hakynda» Federal kanunynyň kabul edilmegi – bu Russiýada MHHS-ni ulanmak üçin möhüm waka diýlip hasaplanylýar. Bu kanuna laýyklykda:

- ◆ MHHS resmi derejä eýe bolýar;

◆ Russiýa Federasiýasynyň çäginde MHHS-ni ulanmak üçin yk-rar edilen ýylyndan soňky ýyldan başlap, MHHS boýunça jebislendirilen (konsolidirlenen) maliýe hasabatlylygyny düzmeklige borçly guramalar kesgitlenilýär, ýagny:

- ◆ karz edaralary;
- ◆ ätiýaçlandyryş edaralary;

◆ bahalandyrmalaryň (kotirowkanyň) sanawyna girizmek arkaly gymmatly kagyzzary guramaçylykly söwda gatnaşmaklyga ýol berlen gaýry kärhanalar;

◆ ýokarda ady agzalmadyk esaslandyryş resminamalarynda jebislendirilen (konsolidirlenen) maliýe hasabatlylygynyň berilmegi we (ýa-da) çap edilmegi göz önünde tutulan beýleki guramalar;

◇ federal kanunlarda göz önünde tutulan jemlenen maliýe hasabatlylygy düzýän we (ýa-da) berýän, çap edýän taraplar.

MHHS-niň resmi ykrar edilmegi. Russiýa Federasiýasynyň Hökümetiniň 2011-nji ýylyň 23-nji fewralynda çykaran № 107-nji karary bilen, ýurduň çäginde MHHS we olaryň düşündirişlerini ykrar etmek hakynda Düzgünnama tassyklanylýar.

MHHS-niň meýletin ulanylmagy. Hereket edýän kanunçylyk namalary özünde MHHS boýunça maliýe hasabatlylygyny meýletin düzmegiň kadalaryny saklamaýar. Şoňa garamazdan, MHHS boýunça maliýe hasabatlylygyny meýletin düzmek babatynda çözüdi her bir ýuridik şahs özüniň işini alyp barmagyň şertlerine we ösüş meýilnamasyna baglylykda özbaşdak kabul edýär.

Türkmenistan. Türkmenistanda amala aşyrylýan düýpli ykdysady özgertmeler, bazar gatnaşyklarynyň ýaýbaňlandyrylmagy, milli ykdysadyýetiň dünýä hojalygyna goşulmagy, hereket edýän buhgalterçilik hasaba alnyşy we maliýe hasabatlylygy ulgamyny özgertmek hem-de ony halkara tejribesiniň talaplaryna laýyk getirmek zerurlygyny ýüze çykardy.

Türkmenistanyň Prezidentiniň 2010-njy ýylyň 9-njy iýulyndaky № 11139 «Türkmenistanda buhgalterçilik hasaba alnyşy we auditi özgertmegiň maksatnamasy hakynda» Karary buhgalterçilik hasaba alnyşy we maliýe hasabatlylygy ulgamyny kämilleşdirmekde möhüm ähmiýete eýe boldy. Bu Karar bilen ýurdumyzda buhgalterçilik hasaba alnyşy we auditi özgertmegiň maksatnamasy, ony durmuşa geçirmekligiň çäreleri tassyklanyldy, şeýle hem eýeçiliginiň görnüşine garamazdan ähli kärhanalary, edaralary, guramalary (bank edaralaryndan başgalary):

◇ 2013-nji ýylyň 1-nji ýanwaryndan başlap maliýe hasabatlarynyň, auditiň halkara standartlarynyň ýörelgelerine laýyk gelýän buhgalterçilik hasaba alnyşynyň we auditiň milli ulgamyna tapgyrлаýyn, 2014-nji ýylyň 1-nji ýanwaryndan bolsa doly geçirmeklik;

◇ bank edaralaryny 2011-nji ýylyň 1-nji ýanwaryndan başlap, maliýe hasabatlarynyň halkara standartlaryna geçirmegi guramaklyk we 2011-nji ýylyň netijesi boýunça MHHS laýyklykda düzmeklik hem-de 2011-nji ýylyň netijesi boýunça düzülen maliýe hasabatlaryndan başlap, her ýylky maliýe hasabatlaryna auditiň halkara standartla-

ryna laýyklykda auditor barlaglarynyň geçirilmegini üpjün etmeklik bellendi.

Şeýle özgertmeleriň amala aşyrylmagy gönüden-göni buhgalterçilik hasaba alnyşy we maliýe hasabatlylygy bilen baglanyşykly hereket edýän kadalaşdyryjy hukuk namalaryny kämilleşdirmekligi, hasap meýilnamalaryny, hasap resminamalaryny, halkara ölçeglerine laýyk gelýän hasaba alnyşyň milli standartlaryny, maliýe hasabatlylygynyň görnüşlerini işläp düzmekligi; MHHS-ni döwlet diline geçirmekligi, hünärmenleri taýýarlamaklygy hem-de beýleki wajyp işleri öz içine alýar.

Özgertmeler 2010-njy ýylda «Buhgalterçilik hasaba alnyşy we maliýe hasabatlylygy hakynda» Türkmenistanyň Kanunyň kabul etmekden başlandy. Bu kanun 2006-njy ýylda kabul edilen «Buhgalter hasaby hakynda» Türkmenistanyň Kanunyndan düýpli tapawutlanmak bilen, ol ýurdumyzda buhgalterçilik hasaba alnyşy we maliýe hasabatlylygy ulgamynyň esasyňy kesgitleýär, buhgalterçilik hasaba alnyşy ýöretmegiň, MHHS laýyklykda düzülişiniň hem-de berlişiniň umumy düzgünlerini belleýär.

Ýurdumyzyň bank edaralarynda buhgalterçilik hasaba alnyşyny ýöretmeklik, maliýe hasabatlylygyny düzmeklik we bermeklik MHHS laýyklykda alnyp barylýar. MHHS geçilmegi, olary türkmen diline terjime etmek we ykrar etmek zerurlygyny ýüze çykardy. Bu işleriň amala aşyrylmagy MHHS awtorlyk hukugy bolan MHHS Gaznasy bilen şertnama baglaşmaklygy talap etdi. Şeýle maksat bilen Türkmenistanyň Prezidenti 2011-nji ýylyň 29-njy iýulynda «Maliýe hasabatlylygynyň halkara standartlarynyň meseleleri hakynda» Karara gol çekdi. Şu Kararyň esasynda 2011-nji ýylyň sentýabrynda Aşgabat şäherinde öňki Türkmenistanyň Maliýe ministrligi MHHS Gaznasy bilen şertnama baglaşdy. Şertnama laýyklykda MHHS-ni türkmen diline terjime etmek awtorlyk hukugyny Gazna türkmen tarapyna berýär. Maliýe hasabatlylygynyň her bir standarty terjime edilenden soňra, terjime boýunça türkmen tarapynda ýörite bilermenlerden döredilen Syn beriş komitetinde gözden geçirilip, bellenen tertipde makullanyň, taýýarlanan standartlar MHHS Gaznasyna ugradylýar we soňra olaryň ulanylmagyna rugsat berilýär. Häzirki wagtda MHHS türkmen diline terjime edilen.

2010-njy ýylda kabul edilen «Türkmenistanyň banklarynda buhgalter hasabynyň hasaplarynyň meýilnamasy we ony ulanmak boýunca gorkezmeler» öz gezeginde bank edaralarynyň buhgalterçilik hasaba alnyşy we maliýe hasabatlylygy ulgamyny MHHS geçirmekde möhüm ähmiýete eýe boldy. Hasaplaryň meýilnamasy buhgalter hasabynyň halkara tejribesinde ykrar edilen ýörelgelere laýyklykda taýýarlanan.

1.6. Banklarda buhgalterçilik hasaba alnyşynyň guralyşy

Banklarda buhgalterçilik hasaba alnyşy «Türkmenistanyň Merkezi banky hakynda», «Karz edaralary we bank işi hakynda», «Buhgalterçilik hasaba alnyşy we maliýe hasabatlylygy hakynda» Türkmenistanyň Kanunlaryna we Maliýe hasabatlylygynyň halkara standartlaryna laýyklykda guralýar. Türkmenistanda hereket edýän bank edaralarynda buhgalterçilik hasaba alnyş we maliýe hasabatlylygy ulgamynyň döwlet tarapyndan düzgünleşdirilmegini Türkmenistanyň Merkezi banky amala aşyrýar.

«Hasaba alyş syýasaty, buhgalterçilik bahalandyrmalardaky üýtgetmeler we ýalňyşlyklar» MHHS (IAS) 8-e, Türkmenistanyň Merkezi bankynyň düzgünnamalaryna we beýleki kadalaşdyryjy hukuk namalaryna laýyklykda banklarda hasaba alyş syýasaty işlenilip düzülýär. Hasaba alyş syýasaty her ýyl üçin aýratyn tassyklanylýar. *Hasaba alyş syýasaty* – bu bank tarapyndan maliýe hasabatlylygyny taýýarlamak hem bermek üçin kabul edilen anyk ýörelgeler, esaslar, yllaşyklar, kadalar we iş tejribesi bolup durýar. Hasaba alyş syýasaty işlenilip düzülende MHHS-niň anyk standartlaryna we MHSDBK-nyň düşündirişlerine esaslanýlar.

Bank meňzeş amallar, beýleki wakalar we şertler üçin hasaba alyş syýasatyny saýlap almaga hem-de zygiderli ulanmaga borçludyr. Mysal üçin, bankda gozgalmaýan emläkleriň topary bar. Bu toparyň düzümine maýa goýumlar we bankyň özüniň ulanýan binalary girýär. «Esasy serişdeler» MHHS (IAS) 16 we «Maýa goýum emlägi» MHHS (IAS) 40 görkezilen obýektleri maliýe hasabatlylygynda aýratyn şöhlelendirmegi talap edýär, olaryň her biri üçin hasaba alyş syýasatynda degişli düzgünler ulanylýar.

Deňşdirmekligi geçirmek üçin hasaba alyş syýasaty bir hasabat döwründen beýleki hasabat döwrüne yzygiderliligini saklamalydyr. Hasaba alyş syýasatynyň, hasabatlaryň maddalarynyň berlişiniň we toparlanylyşynyň üýtgedilmegine diňe şeýle ýagdaýlarda ýol berilýär, ýagny haçan-da:

◇ bankyň amallarynyň häsiýeti düýpli üýtgese;

◇ üýtgeme maliýe hasabatlylygynda has ýerlikli maglumatlaryň berilmegine getirse;

◇ üýtgetmegi MHHS ýa-da düşündirişler talap etse.

Hasaba alyş syýasatynyň üýtgedilmegi takyk beýan edilmelidir.

Bankda buhgalterçilik hasaba alnyşyny talaba alýyk guramak üçin onuň ýolbaşçysy tarapyndan şu aşakdakylar tassyklanylýar:

◇ Türkmenistanyň Merkezi banky tarapyndan tassyklanan «Türkmenistanyň banklarynda buhgalter hasabynyň hasapларыnyň meýilnamasy we ony ulanmak boýunça görkezmelere» laýyklykda iş hasaplar meýilnamasy;

◇ işlenip düzülmegi Türkmenistanyň Merkezi bankynyň ygtyýarlygyna girýän ilkinji hasaba alyş resminamalarynyň görnüşlerinden başga, ol resminamalaryň öz ykdysady işiniň aýratynlyklaryna laýyklykda ulanylmagy göz önünde tutulýan görnüşleri;

◇ tabynlygyndaky şahamçalar bilen hasaplaşyklaryň tertibi;

◇ aktiwleri we borçnamalary tükellemegiň tertibi;

◇ aktiwlere we borçnamalara baha bermegiň usullary;

◇ esasy serişdeleriň we maddy däl aktiwleriň obýektleriniň ulanyş tutumyny hasaplamagyň usullary;

◇ haryt maddy ätiýaçlyklaryň gymmatyny çykdaýlara degişli etmegiň tertibi;

◇ resminama aýlanyşygynyň düzgüni we hasap maglumatlary gaýtdan işlemegiň tehnologiýasy;

◇ bankyň içerki amallaryna gözegçilik etmegiň tertibi;

◇ buhgalterçilik hasaba alnyşyny guramak üçin beýleki düzgünler.

Banklarda buhgalterçilik hasaba alnyşyny guramak maksady bilen olaryň düzümünde ýörite «Buhgalter hasaby we hasabatlar» gullugy (bölümi) döredilýär. Bu gullugyň (bölümiň) işine baş buhgalter ýolbaşçylyk edýär. «Buhgalterçilik hasaba alnyşy we maliýe hasabatlylygy hakynda» Türkmenistanyň kanunyna laýyklykda baş hasapçy

buhgalterçilik hasaba alnyşynyň guralyşynyň hem ýöredilişiniň dogrulygyna, doly we ygtybarly maliýe hasabatlylygynyň öz wagtynda düzülmegine, berilmegine jogapkärçilik çekýär. Baş hasapçynyň bank amallaryny resminamalar bilen resmileşdirmek we olary «Buhgalter hasaby we hasabatlar» gullugyna (bölümine) tabşyrmak baradaky talaby bank edarasynyň ähli gulluklary (bölümleri) üçin hökmanydyr.

Baş buhgalter bankda ýerine ýetirilýän ähli amallaryň buhgalterçilik hasaba alnyşynyň hasaplarynda hasaba alnyşyna, müşderilere açylyan hasaplaşyk, gündelik hem beýleki hasaplaryň resmileşdirilişine, hasaba alyş resminamalarynda goýberilen ýalňyşlyklaryň düzedilişine, töletdirip alynmaly hem-de tölenmäge degişli göterimleriň hasaplarda görkezilişine, berk hasabatda duran blankalaryň ulanylyşyna we beýlekilere gözegçiligi amala aşyrýar. Baş buhgalter pulhana amallarynyň jemlenilişini, pul serişdeleriniň doly kabul edilendigini, tölegleriň öz wagtynda geçirilendigini, aýlanyşyk wedomostynyň (sanawnamasynyň) düzülişini, hasaplaşyk-pul resminamalarynyň jemlenilişini gündelik barlaýar.

«Buhgalter hasaby we hasabatlar» gullugynyň (bölüminiň) gurluş banklaryň göwrümine, ýerine ýetirilýän amallaryna we müşderileriniň sanyna bagly bolup durýar. Onuň düzüminde hasaplaşyk-kassa hyzmatyny amala aşyrýan amallar bölümi, pulhana, içerki bank hasaba alyş bölümi, hyzmatlaryň anyk görnüşleri boýunça bölümçeler (depozitleriň, karzlaryň, daşary ýurt pullarynyň we beýlekileriň hasaba alnyşy) bolup biler. Banklaryň köpüsinde soňky bölümçeler «Buhgalter hasaby we hasabatlar» gullugynyň (bölüminiň) düzüminde bolman, eýsem, olar banklarda özbaşdak bölümler hökmünde hereket edip, her biriniň ştat sanawynda buhgalter işgäriniň bolmagy göz önünde tutulýar.

Hasaba alyş işleri hasapçy hünärmenleriň arasynda paýlanylýar. Hasapçy hünärmenleriň hukuklary, borçlary we jogapkärçilikleri kesgitlenilýär. Olar iş ýerleri, zerur tehniki we aragatnaşyk serişdeleri bilen üpjün edilýär. Hasapçy hünärmenleriň ussatlygyny ýokarlandyrmak üçin bank ulgamy boýunça hünäri ýokarlandyryş okuwlary zzygiderli geçirilýär we dünýä tejribesini öwrenmeklerine şertler döredilýär.

Banklarda buhgalterçilik hasaba alnyşynyň önünde degişli wezipeler durýar. Şol wezipeler şulardan ybarat:

◇ maliýe hasabatlylygynyň içerki (ýolbaşçylar, esaslandyryjylar, gatnaşyjylar) we daşarky (maýadarlar, kreditorlar we başgalar) maglumaty peýdalanyjylar üçin bank edarasynyň işleri hem-de onuň emläk ýagdaýy barasynda takyk, ygtybarly, ýaramly maglumatlary jemlemek;

◇ ähli bank amallarynyň, talaplaryň we borçnamalaryň barlygynyň, hereketiniň, bank edarasy tarapyndan ulanylýan material hem maliýe resurslarynyň anyk, doly hem-de dogry buhgalterçilik hasaba alnyşyny ýöretmek;

◇ bank edarasynyň maliýe durnuklylygyny üpjün etmek üçin içerki rezerwleri ýüze çykarmak, onuň işleri bilen baglanyşykly oňyn däl netijeleriň önüni almak;

◇ buhgalterçilik hasaba alnyşyny dolandyryş çözümleri kabul etmek üçin ulanmak.

Banklarda hasap-amal işleri möhüm orny eýeleýär. Hasap-amal işleri bu buhgalterçilik hasaba alnyşyny ýöretmek we amal işlerini ýerine ýetirmek bilen baglanyşykly hadysalaryň (prosesleriň) toplumdur. Banklarda buhgalterçilik hasaba alnyşynyň esasynda hasap-amal işleri durýar. Hasap-amal işlerine şu aşakdakylar degişlidir:

◆ müşderilerden hasaplaşyk-pul resminamalaryny kabul etmek we olaryň resmileşdirilişiniň dogrulygyny barlamak;

◆ buhgalterçilik hasaba alnyşynyň hasaplarynda ýazgy etmek üçin resminamalary taýýarlamak;

◆ tekjelerdäki (kartotekalardaky) hasaplaşyk resminamalarynyň hasaba alnyşyny ýöretmek;

◆ tölegleriň nobatlylygyna we öz wagtynda tölenilişine gözegçilik etmek;

◆ aragatnaşyk hasaplary boýunça amallary geçirmek;

◆ müşderilere olaryň hasaplary boýunça iş gününüň dowamynda ýerine ýetirilen amallary görkezmek bilen göçürmeleri bermek.

Banklarda hasap-amaly işleri ýerine ýetirýän hünärmenlere jogapkär ýerine ýetirijiler diýlýär. Olar şu aşakdaky işleri ýerine ýetirmek degişlidir:

▪ müşderilerden we bankyň içerki bölümleriniň işgärlerinden hasaplaşyk-pul resminamalaryny kabul etmek;

▪ kabul edilýän resminamalaryň resmileşdirilişiniň dogrulygyna, olaryň hereket edýän düzünmalara, şeýle hem müşderileriň tertip-

namasynda (düzgünnamasynda) görkezilen işlere gabat gelyändigini barlamak;

- hasaplaşyk-pul resminamalaryndaky gollaryň, möhüri kartoçkada (ýazmaçda) görkezilen gollaryň we möhüriň nusgalary bilen deňeşdirmek;

- girdeji we çykdaýy pulhana amallary boýunça pulhana žurnalyny ýöretmek, pulhana žurnalynyň jemini pulhananyň maglumaty bilen deňeşdirmek;

- alnan resminamalara gol çekmek, olara şamp we amalyň geçirilen senesini goýmak;

- balansdan daşary hasaplar boýunça kartotekalary ýöretmek;

- bellenen möhletlerde töleg nobatlylygyny berjaý etmek bilen müşderileriň hasaplaryndaky serişdelere edilýän talaplar boýunça tölegleri geçirmek;

- müşderileriň hasaplary boýunça göçürmeleri taýýarlamak we gol çekip eýelerine bermek;

- hasabat aýy üçin şahsy hasaplary jemlemek we saklamak;

- ýerine ýetirilýän amallar boýunça bellenen hasabatlary düzmek;

- resminama aýlanyşygynyň we müşderilere hyzmat etmekligiň tertibini berjaý etmek.

Jogapkär ýerine ýetirijileriň arasynda bankda müşderilere açylan hasaplar paýlanylýar. Bu barada ýörite žurnalda ýazgy edilýär. Aýry-aýry hasap-amaly işleriniň ýerine ýetirilişine gözegçiler tarapyndan gözegçilik edilýär. Goşmaça gözegçilik talap edilýän bank amallary degişli resminamalara gözegçiniň goly goýlandan soňra ýerine ýetirilýär.

Banklarda alnyp barylýan buhgalterçilik hasaba alnyşy we amallar işi şu aşakdakylary üpjün etmelidir:

- ◇ müşderilere edilýän hyzmatlary çalt we dürs ýerine ýerirmegi;

- ◇ bank amallaryny buhgalterçilik hasaba alnyşynda we maliýe hasabatlylygynda öz wagtynda, takyk şöhlendirmegi;

- ◇ pul serişdeleriniň we material gymmatlyklarynyň ýetmezçiliginiň hem-de bikanun sarp edilmeginiň ýüze çykmasyny duýdurmagy;

- ◇ awtomatlaşdyryş serişdelerini ulanmak esasynda bank amallaryny ýerine ýetirmekde ýüze çykýan zähmet çykdaýlaryny peseltmegi;

◇ bankda düzülýän resminamalarda bolup bilmegi mümkin bolan ýalňyşlyklaryň önüni almagy.

Bank edarasy döredilen (bellige alnan) pursadyndan başlap, onuň ýapylmagyna çenli döwür aralygynda buhgalterçilik hasaba alnyşy kabul edilen hasaba alyş syýasatyna laýyklykda ýöredilýär. Ykdysady işiň fakty degişli ilkinji hasaba alyş resminamasy bilen resmileşdirilenden soňra buhgalterçilik hasaba alnyşda şöhlelendirilýär.

Buhgalterçilik hasaba alnyşynyň pul birligi bolup, Türkmenistanyň milli pul birligi çykyş edýär. Daşary ýurt pulundaky bank amallary Türkmenistanyň milli pulunda maliýe hasabatlylygynyň halkara standartlarynyň talaplaryna laýyklykda bahalandyrylýar we hasaba alynýar.

II BAP. BANKLARDA BUHGALTERÇILIK HASABA ALNYŞYNYŇ HASAPLAR MEÝILNAMASY. JIKME-JIK (ANALITIK) WE JEMLENEN (SINTETIK) HASABA ALNYŞYNYŇ ÝÖREDILIŞI

2.1. Banklarda buhgalterçilik hasaba alnyşynyň hasaplar meýilnamasynyň gurluşy

Banklarda buhgalterçilik hasaba alnyşy Türkmenistanyň Merkezi banky tarapyndan 2010-njy ýylda tassyklanylýan «Türkmenistanyň banklarynda buhgalter hasabynyň hasaplar meýilnamasy we ony ulanmak boýunça görkezmeler» esasynda alnyp barylýar.

Hasaplar meýilnamasy halkara tejribesinde ykrar edilen buhgalterçilik hasaba alnyşynyň şu aşakdaky ýörelgelerine esaslanýar:

- *hasaplama ýörelgesi* – geleşikleriň we beýleki hadysalaryň netijeleri pul serişdeleriniň hem olara deňleşdirilen serişdeleriň alnan ýa-da tölenen wagtynda däl-de şol netijeler döwründe ykrar edilýär, olaryň ýüze çykan hasabat döwründe hasaba alynýar hem-de şol hasabat döwründe maliýe hasabatlarynda görkezilýär;

- *işjeňligiň togtadylmazlyk ýörelgesi* – bankyň öz işjeňligini dowam etdirýändiginden hem-de mundan beýläk hem amallary geçirmegini togtatmajakdygyndan ugur alynýar. Ýagny bankyň ýatyrylmak ýa-da işjeňliginiň göwrümini (masştabyny) ähmiýetli derejede azaltmak meýilem, zerurlygam ýok hasap edilýär. Eger şunuň ýaly meýil ýa-da zerurlyk bar bolsa, maliýe hasabaty başga esaslarda düzülýär. Bankda işjeňligiň göwrümini (masştabyny) azaltmak meýil ýokdugy üçin hem onuň aktiwleri ýatyryş üçin çykdajylary göz önünde tutulman ilki başdaky bahasyndan hasaba alynar;

- *seresaplylyk ýörelgesi* – näbellilik şertlerinde talap edilýän hasaplalaryň amala aşyrylmagynda zerur bolan garaýyşlar eslandyrylanda aktiwler hem girdejiler ýokarlandyrylmaz, borçlar we çykdajylar bolsa azaldylmaz ýaly seresaplylygyň ýeterlik derejesini berjaý etmekligi göz önünde tutýar;

▪ *mazmunynyň görnüşinden ileri tutulmak ýörelgesi* – maglumatyň diňe bir hukuk görnüşine däl-de, eýsem, onuň mazmunyna hem-de ykdysady düzümine laýyklykda hasaba alynmak we görkezmek zerurlygyny aňladýar;

▪ maliýe hasabatlary MHHS laýyklykda taýýarlamak we düzmek Konsepsiyasynyň beýleki ýörelgelerine.

Buhgalterçilik hasaba alnyşynyň ýörelgeleriniň umumy ykrar edilmegi hil taýdan hasiýetlendirijilere, ölçeglere baglydyr: düşnüklik, ýerliklilik, ähmiýetlilik, ygtybarlylyk, dogry (takyk) görkezilmegi, tarapsyzlyk, seresaplylyk, dolulyk, deňşdirip bolmagy, öz wagtyndalygy we beýlekiler.

Buhgalterçilik hasaba alnyşynyň hasaplar meýilnamasynyň binýatlyk ýörelgeleri hökmünde şu aşakdakylar çykyş edýär:

1. Emlägiň, borçnamalaryň, hojalyk amallarynyň buhgalterçilik hasaba alnyşy goşalawyň ýazgy etmek usuly bilen amala aşyrylýar;

2. Hojalyk amalary belleniýän ilkinji hasaba alnyş resminamalaryň maglumatlary hasaba alyş registrlerinde ýazgy geçirmek üçin esas bolup durýar. Olar hojalyk amalyň amala aşyrylan pursadynda ýa-da göniden-göni ony geçirmek tamamlanandan soň düzülmelidir hem-de onda hökmany maglumatlar bolmalydyr;

3. Emläk, borçnamalar we hojalyk amalary buhgalterçilik hasaba alnyşynda beýan etmek üçin hereket edýän kanunlara laýyklykda bellenen tertipde pul görnüşinde (manatda) bahalandyrylmaga degişlidir;

4. Hasabat döwründe ähli hojalyk amallarynyň buhgalterçilik hasaba alnyşynda beýan edilmeginiň dolulygy;

5. Emlägi, maliýe borçnamalary tükellemegiň we onuň netijelerini buhgalterçilik hasaba alnyşynda beýan etmegiň hökmanylygy;

6. Hasabat ýylynyň dowamynda hojalyk amallaryny hasaba almakda we olara baha bermekde yzygiderlilik (üýtgemezlik) ýörelgeleri nukdaýnazaryndan hasaba alyş syýasatyny berjaý etmek;

7. Girdejileriň we çykdaýlaryň hasabat döwürlerine degişli edilmeginiň dogrulygy;

8. Jikme-jik hasabyň we jemlenen hasabyň maglumatlarynyň deň bolmagy;

9. Balansda diňe hususy emläk beýan edilmelidir, başgalara degişli bolan we hojalyk işlerinde peýdalanylýan emläk bolsa balansdan daşary hasaplarda görkezilýär.

Banklarda buhgalterçilik hasaba alnyşynyň hasaplar meýilnamasy 7 bölümden ybarat:

- ◇ aktiwler;
- ◇ borçlar;
- ◇ hususy maýa;
- ◇ girdejiler;
- ◇ çykadjylar;
- ◇ balansdan daşary hasaplar;
- ◇ memorand hasaplar.

Hasaplar meýilnamasynyň «Aktiwler» we «Çykadjylar» bölümlerinde aktiw balans hasaplary, «Borçlar», «Hususy maýa», «Girdejiler» bölümlerinde bolsa passiw balans hasaplary ýerleşdirilendir. Her bir bölümiň balans hasaplary öz gezeginde klaslar we olaryň içinde toparlar boýunça jemlenendir. «Balansdan daşary hasaplar» bölümi iki klasdan ybarat, olaryň biri aktiw klas, beýlekisi passiw klas. Aktiw balansdan daşary hasaplar aktiw klasyň degişli toparlaryna, passiw balansdan daşary hasaplar bolsa passiw klasyň degişli toparlaryna degişlidir. «Memorand hasaplary» bölüminiň hasaplary alty toparda jemlenendir.

Hasaplar meýilnamasynyň gurluşyna onuň degişli bölüminiň anyk klasynyň mysalynda seredeliň.

BANKYŇ AKTIWLERI.

KLAS 0 PUL SERIŞDELER WE OLARA DEŇLEŞDIRILEN SERIŞDELER.

Topar 1. *Nagt pul serişdeleri we töleg resminamalary:*

10 101	Merkezi bankyň dolanyşyk kassasyndaky nagt pul serişdeleri (TMB-niň hasaby)	A
10 102	Bankyň amallar kassasyndaky nagt pul serişdeleri (TB-niň hasaby)	A
10 103	Bankyň beýleki kassalaryndaky nagt pul serişdeleri (ağşamky kassa, göçme kassa)	A
10 104	Başga bankda saklanýan pul serişdeleri	A
10 105	Bankomatlardaky nagt pul serişdeleri	A
10 106	Alyş-çalyş nokatlaryndaky nagt pul serişdeleri	A
10 107	Kassadaky çekler we beýleki töleg resminamalary	A
10 108	Ýoldaky nagt pul serişdeleri	A
10 109	Ýoldaky çekler we beýleki töleg resminamalary	A
10 110	Inkassirlenen nagt pul girdejisi	A

Şeýlelikde, hasaplar meýilnamasynda bölümiň ady, klasyň, toparyň san belgisi hem ady, her bir hasabyň san belgisi we ady görkezilýär. Hasaplar meýilnamasynyň degişli klaslaryndaky we toparlaryndaky hasaplar ykdysady mazmunynyň meňzeşligi boýunça jemlenendir. Hasaplar meýilnamasynda getirilen hasaplar baş san belgiden ybarat. Hasabyň belgisi özünde onuň haýsy bölüme, klasa, topara degişlidigi baradaky maglumaty saklaýar. Hasaplaryň belgisiniň açyk-lamasy (çepden saga):

birinji san – bölümiň belgisi;

ikinji san – klasyň belgisi;

üçünji san – toparyň belgisi;

dördünji we başınji sanlar – hasabyň tertip belgisi.

Mysal üçin, 10 104 «Başga bankda saklanýan pul serişdeleri» aktiw hasap. Bu hasabyň san belgisiniň açyk-lamasy, bu ýerde (çepden saga):

1 – bölümiň belgisi;

0 – bölüme degişli klasyň belgisi;

1 – bölümiň içindäki klasyň degişli toparynyň belgisi;

04 – bölümiň içindäki klasyň degişli toparyndaky hasabyň tertip belgisi.

Hasaplaryň deňinde görkezilen **A** we **P** harplar degişlilikde olaryň aktiw ýa-da passiw hasapdygyny aňladýar.

2.2. Banklarda jikme-jik (analitik), jemlenen (sintetik) hasaba alnyşynyň maksady we wezipeleri

Banklarda buhgalterçilik hasaba alnyşy iki ugur boýunça alnyp barylýar. Olardan ilkinjisi jemlenen (sintetik) hasaba alnyşy, ikinjisi jikme-jik (analitik) hasaba alnyşy diýlip atlandyrylýar.

Jemlenen (sintetik) hasaba alnyşy bu belli bir ykdysady alamatlary boýunça emläkleriň, borçnamalaryň görnüşleri we bank amallary barasynda umumylaşdyrylan maglumatlaryň buhgalterçilik hasaba alnyşydyr. Hasaba alnyşyň bu görnüşi jemlenen (sintetik) hasaplarynyň üsti bilen ýöredilýär. Jemlenen (sintetik) hasaba alnyşynyň resminamalaryna (registrlerine) balans we aýlanyşyk wedomosty (sanawnamasy) degişlidir.

Jikme-jik (analitik) hasaba alnyşy – her bir jemlenen (sintetik) hasapda hasaba alnan emläkler, borçnamalar we bank amallary barasyndaky ulgamaşdyrylan maglumatlary takyklaşdyrmak üçin niýetlenendir. Bu hasap jikme-jik (analitik) hasaplaryň kömegi bilen alnyp barylýar. Onuň resminamalaryna (registrlerine) şular degişlidir: şahsy hasaplar, galyndylar wedomosty (sanawnamasy), ýerleşdirilen (çekilen) serişdeleriň galyndylarynyň wedomosty.

Jikme-jik (analitik) hasaba alnyşynyň maksady şu aşakdakylardan ybarat:

◇ buhgalterçilik hasaba alnyşynda ähli bank amallaryny doly, jikme-jik we çalt görkezmek;

◇ hasaba alnyşyň ilkinji resminamalarynyň esasynda bank amallaryny mazmuny we görnüşi boýunça gözegçilikde saklamak.

Jemlenen (sintetik) hasaba alnyşynyň öňünde şu wezipeler durýar:

◇ jikime-jik (analitik) hasaba alnyşynyň maglumatlaryny jemlenen (sintetik) hasaplary boýunça toparlamak;

◇ jikime-jik (analitik) hasaba alnyşynyň ýöredilişiniň dogrulygyny barlamak.

Islendik jemlenen (sintetik) hasabyň başdaky, ahyrky galyndysy, şeýle hem debet, kredit aýlanyşygy degişlilikde onuň binýadynda açylan jikme-jik (analitik) hasaplaryň jemlenen görnüşinde başdaky we ahyrky galyndylaryna, debet, kredit aýlanyşyklaryna deň gelmelidir. Banklarda buhgalterçilik hasaba alnyşy awtomatlaşdyrylan usulda ýöredilende maglumatlar işlenilýän wagtynda jikme-jik (analitik) we jemlenen (sintetik) hasaplaryň maglumatlary deňeşdirilýär.

Jemlenen (sintetik) hasaba alnyşynyň maglumatlary bankyň işjeňligini seljermek we dolandyrmak üçin ulanylýar.

2.3. Banklarda jikme-jik (analitik) hasaba alnyşy

Bank edarasyny dolandyrmakda jikme-jik (analitik) hasaba alnyşynyň orny uludyr. Islendik ykdysady işiň faktyny dolandyrmak üçin ol barada anyk (jikme-jik) maglumat zerurdyr. Şeýle görnüşdäki maglumaty almak jikme-jik (analitik) hasaba alnyşy arkaly üpjün edilýär. Bu hasaba alnyşda ölçegleriň üçüsi hem ulanylýar, ýagny na-

tural, zähmet we pul. Şeýlelikde, jikme-jik (analitik) hasaba alnyşy obýektleri olaryň görnüşleri boýunça degişli ölçeglerde görkezmek bilen hasaba alýar. Jikme-jik (analitik) hasaba alnyşyň mazmunyna onuň registrleriniň üsti bilen seredeliň.

Şahsy hasaplar. Banklarda buhgalterçilik hasaba alnyşyň her bir hasaby boýunça açylýar. Şahsy hasaplarda bank amallaryny şöhlelendirmegiň tertibi her bir hasabyň häsiýetine laýyklykda kesgitlenilýär. Şahsy hasaplarda şu maglumatlar görkezilýär: hasap boýunça amalyň geçirilen senesi, iş gününüň başyndaky galyndy, debet, kredit boýunça aýratynlykda amalyň pul möçberi, debet, kredit boýunça aýlanyşygyň jemi, arabaglanyşyan hasaplaryň belgisi, amallaryň görnüşi we başgalar. Şahsy hasaplar aýratyn kartoçkalarda (ýazmaçlarda), kitaplarda ýa-da kompýuter tehnikalary arkaly elektron görnüşinde ýöredilýär. Bankda açylan şahsy hasaplar ýörite kitapda bellige alynýar. Müşderileriň hasaplary boýunça şahsy hasaplar iki nusgada taýýarlanylýar. Onuň birinji nusgasy bankda saklanylýar, ikinji nusgasy göçürme hökmünde müşderä berilýär. Müşderilere göçürmeleri berilmeyän şahsy hasaplar bir nusgada çap edilýär we bankda saklanylýar. Hasaba alnyşyň obýektleriniň häsiýetine we görnüşine baglylykda şahsy hasaplaryň görkezijileri (rekvizitleri) üýtgäp biler. Şahsy hasaplarda ýazgylyk hasaplaşyk-pul resminamalarynyň esasynda geçirilýär. Şahsy hasaplaryň göçürmeleri müşderi tarapyndan ýitirilen ýagdaýynda onuň arzasy esasynda bankyň ýolbaşçysyň rugsat bermegi bilen resminamanyň oruntary (dublikaty) berilýär.

Bank edaralarynda açylýan şahsy hasaplara ýigrimi üç birlikden durýan san belgisi berilýär. Şol san belgiler ikinji tertipdäki balans hasabynyň tertip belgisini, pul birliginiň ýa-da gymmat bahaly metalyň şertli belgisini, rezident/rezident däldiginiň (dahylly/dahylsyzdygynyň) belgisini, şahsy hasabyň açylýan bank edarasynyň tertip belgisini, ykdysadyýetiň pudaklaýyn degişliligini (eger bar bolsa), şahsy hasabyň hasaplary bellige alynýan kitap boýunça tertip belgisini görkezýär.

Pul birligini ýa-da gymmat bahaly metaly aňlatmada şertli belgilemek üçin TDS 1.18-2000* «Dünýä ýurtlarynyň we walýutalarynyň döwlet klassifikatory» ulanylýar. Şahsy hasabyň açylýan bank edara-

synyň ýa-da şahamçanyň tertip belgisi üçin degişli bank edarasynyň BAB-nyň soňky (çepden) üç sany ulanylýar. Pudaklaýyn degişliligi aňlatmakda şertli belgilemek üçin bank edaralary tarapyndan içerki tertipde kesgitlenilýän we Türkmenistanyň Merkezi banky bilen yllaşylan sanawy ulanmak teklipl edilýär. Şahsy hasabyň belgisiniň on bäşinji (çepden) birligi (5) – şahsy hasabyň belgisiniň dogrudygyny barlamak üçin hyzmat edýän hem-de resminamalaryň maglumatlarynyň ol girizilende ýerine ýetirijiniň goýberen subýektiw ýalňyşlyklaryndan, şeýle hem maglumatlar aragatnaşyk ulgamlary arkaly geçirilende ýoýulma netijesinde ýüze çykýan obýektiw ýalňyşlyklardan gorayán gorag (barlag) açary bolup durýar. Bank edaralarynda şahsy hasaplar belgilenilende gorag (barlag) açaryny hasaplamagyň bellenen tertibi ulanylýar.

Esasy serişdeleri we haryt maddy ätiýaçlyklary hasaba almak üçin jikme-jik (analitik) hasaba alnyşynyň kartoçkalary (ýazmaçlary) ulanylýar. Olar özünde şu görkezijileri (rekvizitleri) saklaýar: haryt maddy ätiýaçlyklaryň ady, häsiýeti (topary, sorty), ölçeg birligi, inventar belgileri, başdaky galyndy (natural we pul ölçeginde), amalyň geçirilen senesi, kabul edilen senesi, kabul edilen gymmatlyklaryň mukdary, gymmaty, gymmatlyklaryň çykdaýjy edilen senesi, çykdaýjy edilen gymmatlyklaryň mukdary, gymmaty, günün ahyryna gymmatlyklaryň galyndysy (natural we pul ölçeginde).

Galyndylar wedomosty (sanawnamasy). Bu wedomost jemlenen (sintetik) hasaplar, balansdan daşary we memorand hasaplar, şahsy hasaplar boýunça ýöredilýär. Bu wedomost (sanawnama) her günde düzülýär. Bankyň täjirçilik syry (gizlinlik) üpjün edilmeli hasaplaryň şahsy hasaplary boýunça aýratyn galyndylar wedomosty (sanawnamasy) düzülýär. Şeýle hasaplaryň galyndylary baradaky maglumatlar galyndylar wedomostyna (sanawnamasyna) girizilýär.

Ýerleşdirilen (çekilen) serişdeleriň galyndylarynyň wedomosty (sanawnamasy). Bu wedomost (sanawnama) ýerleşdirilen (çekilen) serişdeleriň anyk möhletleri görkezilen hasaplar boýunça kompýuter maksatnamasy arkaly gündelik ýöredilýär we zerur bolan ýagdaýynda çap edilýär.

2.4. Banklarda jemlenen (sintetik) hasaba alnyşy

Buhgalterçilik hasaba alnyşynyň obýektleri ykdysady mazmunynyň meňzeşligi boýunça jemlenen (sintetik) hasaplarynda jemlenilýär. Şeýle hasaplarda dürli obýektler pul ölçeginde beýan edilýär. Jemlenen (sintetik) hasaba alnyşynyň resminamalaryna (registleriniň) mazmunyna seredeliň.

Aýlanyşyk wedomosty (sanawnamasy). Bu wedomost (sanawnama) balans we balansdan daşary hasaplar boýunça her iş günü üçin düzülýär. Onda hasaplar boýunça her günüň aýlanyşygy görkezilýär. Aýlanyşyk wedomosty (sanawnamasy) artýan tertipde her aýyň 1-i ýagdaýyna aý üçin, çärýekleýin we hasabat ýyly üçin aýratyn düzülýär. Aýlanyşyk wedomostynda (sanawnamasynda) hasaplaryň başdaky galyndylary, hasabat döwri boýunça hasaplaryň debet we kredit aýlanyşygy, hasaplaryň ahyrky galyndylary, wedomost (sanawnama) boýunça umumy jemler görkezilýär.

Balans. Balansda bankyň aktiwleri we passiwleri görkezilýär. Olar degişli maddalar boýunça belli bir yzygiderlikde ýerleşdirilýär. Banklarda balans her gün düzülýär. Onuň üsti bilen bankyň çekilen, hususy maýasynyň ýagdaýy, şeýle hem olaryň karz we beýleki aktiw amallara ýerleşdirilişi barada zerur maglumatlar alynýar. Bankyň şahamçasynda ýerine ýetirilen amallar boýunça tamamlanan iş günü üçin balans şol günüň ahyrynda düzülmelidir we indiki iş günü sagat 12:00-a çenli baş banka tabşyrylmalydyr. Şahamçalaryň balansyny hasaba almak bilen jemlenen balans baş bankda ýerine ýetirilen amallar boýunça balans düzülenden soňra onuň ertesi sagat 16:00-a çenli Türkmenistanyň Merkezi bankyna tabşyrylmalydyr. Gündelik balansynyň soňunda balansdan daşary we memorandum hasaplar boýunça galyndylar aýratyn görkezilýär.

Banklarda gündelik balansdan başga-da çap edilmäge degişli balans Türkmenistanyň Merkezi banky tarapyndan tassyklanan görnüşde düzülýär. Onuň düzülýän möhletleri: her aýyň 1-ine, birinji çärýegiň jemi, birinji ýarym ýylyň jemi, 9 aýyň jemi we hasabat ýylynyň 31-nji dekabry ýagdaýyna. Balansa we aýlanyşyk wedomostyna (sanawnamasyna) bankyň ýolbaşçysy hem baş buhgalteri gol çekýärler.

Galyndylar wedomosty (sanawnamasy), ýerleşdirilen (çekilen) serişdeleriň galyndylarynyň wedomosty (sanawnamasy) olar barlanandan soňra bankyň baş buhgalteri goluny çekýär.

Balansa gol çekilmezinden öň bankyň baş buhgalteri ýa-da onuň tabşyrygy boýunça onuň orunbasary tarapyndan hasaplar boýunça balansda görkezilen galyndylary:

◇ aýlanyşyk wedomostynda (sanawnamasynda) we hasaplar boýunça galyndylaryň wedomostynda (sanawnamasynda) görkezilen galyndylar;

◇ ýerleşdirilen (çekilen) serişdeleriň galyndylarynyň wedomostynda (sanawnamasynda) görkezilen galyndylar bilen özara deň gelýändigi barlanylýar.

III BAP. BANKLARDA ULANYLYÁN RESMINAMALAR, IÇERKI GÖZEGÇILIK WE AUDIT

3.1. Banklarda ulanylýan resminamalar we olaryň görnüşleri

«Buhgalterçilik hasaba alnyşy we maliýe hasabatlylygy hakyn-da» Türkmenistanyň Kanunyna laýyklykda buhgalterçilik hasaba alnyşy we maliýe hasabatlylygy ulgamyndaky resminamalar ilkinji hasaba alyş resminamalaryndan, buhgalterçilik hasaba alnyşynyň registrarlerinden, maliýe hasabatlylygyndan ybarat.

Ilkinji hasaba alyş resminamalary buhgalterçilik hasaba alnyşynyň hasaplarynda ýazgy geçirmek üçin esas bolup hyzmat edýär we olar özünde ykdysady işiň fakty barasynda zerur maglumatlary saklaýar. Bu resminamalar ykdysady işiň fakty amala aşyrylýan pursadynda ýa-da ykdysady işiň fakty tamamlanandan soň dessine düzülmedir. Ilkinji hasaba alyş resminamalary özünde birnäçe görkezijileri (rekwizitleri) saklaýar:

- 1) resminamanyň ady;
- 2) resminamanyň düzülen senesi;
- 3) ykdysady subýektiň ady ýa-da resminamany düzen hususy telekeçiniň familiýasy we inisiallary;
- 4) salgyt töleýjiniň hususy salgyt belgisi;
- 5) ykdysady işiň faktynyň mazmuny;
- 6) ölçeg birliklerini görkezmek bilen, ykdysady işiň faktynyň natural we (ýa-da) pul ölçeginiň möçberi;
- 7) ykdysady işiň faktynyň amala aşyrylmagy we resminamanyň düzülmeği üçin jogapkär şahslaryň wezipeleriniň atlary, familiýalary, inisiallary, gollary.

Buhgalterçilik hasaba alnyşynyň obýektleriniň häsiýetine baglylykda ilkinji hasaba alyş resminamalary ýokarda görkezilenlerden başga-da goşmaça görkezijileri (rekwizitleri) saklap biler.

Ilkinji hasaba alyş resminamalarynda bellige alnan maglumatlar buhgalterçilik hasaba alnyşynyň registrarlerine bellenen tertip es-

synda geçirilýär. Şonuň netijesinde degişli registrlerde maglumatlar ulgamlaşdyrylýar, umumylaşdyrylýar we toplanýlýar. Ilkinji hasaba alyş resminamalary we buhgalterçilik hasaba alnyşynyň registrleri kagyz görerijisinde, şonuň ýaly-da elektron görerijisinde düzülip bilner. Banklarda ulanylýan resminamalaryň görnüşleri Türkmenistanyň Merkezi banky tarapyndan tassyklanylýar. Banklarda buhgalterçilik hasaba alnyşynyň obýektlerini resmileşdirmekde resminamalaryň wajyp orný bar. Olaryň kömegi bilen hasaba alnyşyň obýektleriniň hereketine yzygiderli gözegçilik edilýär. Banklarda ulanylýan ilkinji hasaba alyş resminamalarynyň arasynda möhüm orun hasaplaşyk-pul resminamalaryna degişlidir. Olar üç topara bölünýär (*10-njy surat*).

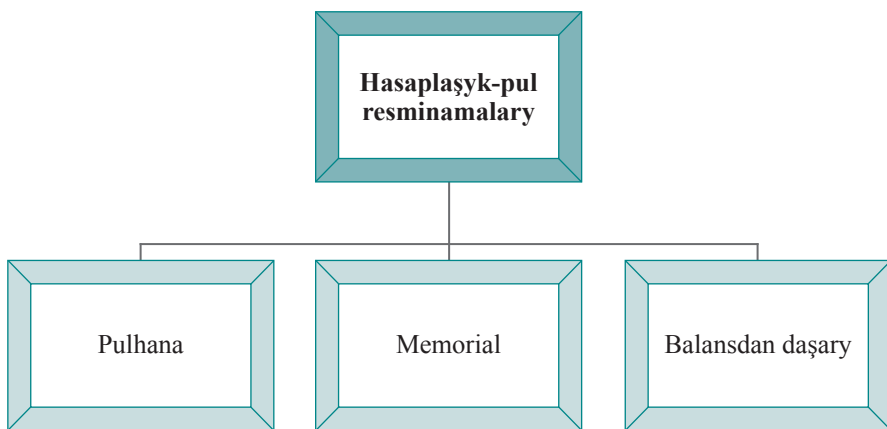

10-njy surat. Banklarda hasaplaşyk-pul resminamalarynyň toparlanylyşy

Pulhana resminamalary. Bu resminamalar nagt pullaryň hereketi bilen baglanyşykly amallary resmileşdirmek üçin ulanylýar. Pulhana resminamalary iki görnüşde bolýar:

- > girdeji pulhana resminamalary;
- > çykdaýy pulhana resminamalary.

Girdeji pulhana resminamalary bankyň pulhanasyna nagt pullary we beýleki gymmatlyklary kabul etmekde ulanylýar. Olara nagt pullary tabşyrmak üçin bildiriş, müşderileriň ýygym töleglerini kabul etmek boýunça kitapçalar, pully ýantorbalaryň wedomosty (sanawnamasy), girdeji pulhana orderi, balansdan daşary girdeji orderi de-

gişlidir. Çykdaýy pulhana resminamalary bankyň pulhanasynda nagt pullary çykdaýy edilende ulanylýar. Olar pul çeginden we çykdaýy pulhana orderinden ybarat.

Memorial ýa-da hasaplaşyk resminamalary. Olar buhgalterçilik hasaba alnyşynda nagt däl hasaplaşyk amallaryny hasaba almak üçin ulanylýar. Memorial (hasaplaşyk) resminamalar müşderiler we bank tarapyndan düzülýär.

Müşderiler tarapyndan düzülip banka tabşyrylýan memorial (hasaplaşyk) resminamalaryna şu aşakdakylar degişlidir:

- ◇ töleg tabşyrygy;
- ◇ töleg talapnamasy;
- ◇ töleg talapnama-tabşyrygy;
- ◇ hasaplaşyk çekler;
- ◇ akkreditivi açmak üçin arza.

Ýokarda görkezilen resminamalaryň üsti bilen nagt däl görnüşinde bir hasapdan beýleki hasaba pul serişdeleri geçirilýär.

Bank tarapyndan düzülýän memorial (hasaplaşyk) resminamalaryna şular degişli:

- ◇ elektron töleg tabşyrygy;
- ◇ memorial order.

Elektron töleg tabşyrygy bankara hasaplaşyklarda, ýagny bir bankdan beýleki banka nagt däl tertipde tölegleri geçirmek üçin ulanylýar. Memorial order içerki bank amallaryny resmileşdirmek üçin ulanylýar. Mysal üçin, nagt däl görnüşinde müşderilere edilen hyzmatlaryň tölegini almak, berlen karzlaryň göterimini almak we beýlekiler.

Balansdan daşary resminamalar. Olaryň üsti bilen buhgalterçilik hasaba alnyşynyň balansdan daşary hasaplarynda hasaba alynmaga degişli dürli gymmatlyklar resmileşdirilýär. Balansdan daşary resminamalar iki görnüşe bölünýär:

- balansdan daşary girdeji orderi;
- balansdan daşary çykdaýy orderi.

Buhgalterçilik hasaba alnyşynyň hasaplarynda ýazgylary geçirmek üçin hasaplaşyk-pul resminamalary ýeterlik nusgada resmileşdirilýär. Pulhana we hasaplaşyk resminamalaryna düzedişleriň girizilmegine rugsat berilmeyär. Şeýle resminamalarda ýalňyşlyklar

goýberilen ýagdaýynda olar gaýtadan resmileşdirilýär. Beýleki resminamalarda goýberilen ýalňyşlyklar degişli tertipde düzedilýär. Resminamada düzediş girizen şahsyň goly hem-de sene goýulýar.

Banklarda buhgalterçilik hasaba alnyşynyň registrleri ýörite kitaplarda (žurnallarda), aýratyn kagyzlarda we kartoçkalarda (ýazmaçlarda), kompýuter tehnikalaryny ulanmak arkaly döredilýän elektron görnüşinde maglumatlar binýadynda (faýllarda, kataloglarda) alnyp barylýar. Bank amallary buhgalterçilik hasaba alnyşynyň registrlerinde hronologik zygiderlilikde şöhlelendirilmelidir, buhgalterçilik hasaba alnyşynyň degişli hasaplarynda toparlanylmalydyr. Buhgalterçilik hasaba alnyşynyň registrlerindäki bank amallary baradaky ýazgylaryň dogrulygyny olary düzen we gol çeken, şeýle hem goşmaça gözegçiligi amala aşyrýan şahslar üpjün edýär. Banklarda buhgalterçilik hasaba alnyşynyň registrleriniň esasy görnüşlerine şular degişlidir:

- girdeji we çykdaýy pulhana žurnallary;
- galyndylar wedomosty (sanawnamasy);
- bankyň balansy;
- galyndy-aýlanyşyk wedomosty (sanawnamasy) görnüşindäki balans.

Buhgalterçilik hasaba alnyşynyň registrlerinde saklanylýan maglumatlar maliýe hasabatlylygynyň düzümine girýän hasabatnyň degişli görnüşlerini taýýarlamak üçin esas bolup hyzmat edýär.

3.2. Banklarda resminama aýlanyşygy

Buhgalterçilik hasaba alnyşyny talaba alýyk alyp barmakda resminama aýlanyşygynyň ähmiýeti uludyr. Şu maksat bilen banklarda resminama aýlanyşygynyň tertibi işlenilip düzülýär we tassyklanylýar.

Resminama aýlanyşygy bu resminamalaryň banka gelip gowşan ýa-da içerki bank amallary boýunça resminamalaryň düzülen pursadyndan olaryň günün resminamalaryna çatylýança geçýän ýoludyr.

Bank resminamalary, adatça, resminama aýlanyşygynyň dowamynda şu tapgyrlary geçýärler:

◆ resminamanyň resmileşdirilişiniň, gollaryň barlygynyň we dogrulygynyň barlagy, ýagny resminamanyň kabul edilmegi ýa-da içerki bank resminamasynyň taýýarlanylmagy;

- ◆ bankyň jogapkär işgärleriniň resminama gol çekmegi;
- ◆ resminamadaky maglumatlaryň buhgalterçilik hasaba alnyşy-nyň registrlerine geçirilmegi;
- ◆ günüň resminamalarynyň jemlenmeginiň öň ýanynda buhgalterçilik hasaba alnyşyňyň registrindäki ýazgy bilen resminamadaky maglumatlaryň gözegçilik nukdaýnazaryndan deňeşdirilmegi.

Şol bir resminamanyň degişli nusgalary dürli resminama aýlanyşygyny geçip biler. Töleg resminamalarynyň birinji nusgasy günüň resminamasyna gelip düşýär, ikinjisi – jogapkär ýerine ýetiriji gol çekenenden soňra müşderä gaýtarylyp berilýär.

Banklarda resminama aýlanyşygynyň tertibinde ol ýa-da beýleki bir amalyň geçirilişiniň wagty görkezilýär, ýagny:

- ◆ resminamany resmileşdirmek üçin zerur bolan wagt göz önünde tutulýar;

- ◆ resminamalary, şol sanda amal wagty tamamlanandan soň banka gelip gowşanlary, geçirmegiň we gaýtadan işlemegiň wagty;

- ◆ balansy ýapmaklygyň wagty we başgalar.

Bank edarasy amal gününüň (wagtynyň) dowamlylygyny we bank amallaryny gaýtadan işlemegiň tehnologiýasyny özbaşdak kesgitleýär. Amal günü (wagty) iş gününüň belli bir bölegidir. Amal gününüň (wagtynyň) dowamynda müşderilere hyzmat etmeklik, resminamalary hasaba alnyşda şöhlelendirmek üçin kabul etmeklik amala aşyrylýar. Bank tarapyndan amal gününüň (wagtynyň) başlanýan we tamamlanýan wagty müşderileriň dykgatyna ýetirilýär.

Resminama aýlanyşygynyň tertibi işlenilip düzülende şular üpjün edilmelidir:

- ✓ amal gününüň (wagtynyň) dowamynda «Buhgalter hasaby we hasabatlar» gullugyna (bölümine) gelip gowşan ähli resminamalar, şol sanda şahamçalardan, şol iş gününüň özünde resmileşdirilmelidir we buhgalterçilik hasaba alnyşyňyň hasaplarynda beýan edilmelidir;

- ✓ amal günü (wagty) tamamlanandan soň gelip gowşan resminamalar, indiki iş gününüň dowamynda buhgalterçilik hasaba alnyşyňyň hasaplarynda beýan edilmelidir;

- ✓ hasaplaşyk we kassa resminamalary esasynda tölegleri geçirmeklik töleýjiniň hasabynda bar bolan serişdeleriniň ýa-da şertnama laýyklykda ylalaşylan «owerdraftyň» möçberiniň çäginde amala aşyrylmalydyr;

✓ bank edarasy Nostro aragatnaşyk hasaplarynyň göçürmelerini Türkmenistanyň Merkezi bankyndan we beýleki karz edaralaryndan indiki iş gününüň başynda almalydyr, olardaky amallaryň geçirilen gününüň balansynda olar şöhlelendirilmelidir;

✓ aklaýjy resminamalar bolmazdan aragatnaşyk hasabyna gelip gowşan serişdeler bank edarasy tarapyndan maksady aýdyňlaşdyrylmadyk serişdeleri hasaba almak boýunça hasaba geçirilmelidir, deňişli işler ýerine ýetirilenden soňra şol serişdeler niýetlenen hasaba geçirilmelidir ýa-da yzyna gaýtarylmalydyr;

✓ rezident däl banklar bilen ýola goýulýan aragatnaşyklarda resminama aýlanyşygynyň tertibi olar bilen baglaşylýan «Aragatnaşyk gatnaşyklary hakynnda» şertnamalarda göz önünde tutulmalydyr.

Banklarda resminamalaryň aýlanyşygynyň talaba laýyk guralmagynyň üpjün edilmegi resminamalarydaky maglumatlaryň buhgalterçilik hasaba alnyşynyň hasaplarynda öz wagtynda şöhlelendirilmegine ýardam edýär.

3.3. Banklarda içerki gözegçilik

Banklarda amala aşyrylýan amallar boýunça bolup biljek ýalňyşlyklaryň önüni almak, goýberilen ýalňyşlyklary ýüze çykaryp düzedişleri girizmek maksady bilen içerki bank gözegçiligi ýola goýulýar. İçerki bank gözegçiligini guramak üçin bank edarasynda bu ugurda ýörite bölüm döredilýär ýa-da belli bir hünärmenlere gözegçilik etmek wezipesi yüklenilýär.

Içerki bank gözegçiligi munuň özi bank amallarynyň resmileşdirilişiniň we buhgalterçilik hasaba alnyşynda beýan edilişiniň dogrulygyny, emläkleriň ulanylyşynyň maksadalaýyklygyny, işgärleriň gulluk borçlaryny ýerine ýetirişleriniň talaba laýykdygyny kesgitlemek maksady bilen baglanyşykly geçirilýän barlag işleriniň toplumydyr.

Içerki bank gözegçiligi şu aşakdakylara gönükdirilmelidir:

◇ serişdeleriň we gymmatlyklaryň saklanylyşyny üpjün etmeklige;
◇ müşderileriň resminamalary resmileşdirmek boýunça düzgünnamalary berjaý etmeklerine;

◇ pul serişdeleri geçirmek (bermek) boýunça müşderileriň tabşyryklaryny öz wagtynda ýerine ýetirmeklige;

◇ ýerine ýetirmek üçin kabul edilýän hasaplaşyk resminamalarynda görkezilen görkezijilere (rekwizitlere) laýyklykda serişdeleri geçirmeklige we almaklyga.

Resminamalara gözegçilik göz bilen görmek arkaly barlamak esasynda amala aşyrylýar. Soňra hasaplaryň debet we kredit dolanyşyklarynyň deňligine göz ýetirilýär. Içerki bank gözegçiligi kompýuter maksatnamalary, şeýle hem kodlary, parollary we beýleki serişdeleri ulanmak arkaly geçirilip bilner. Buhgalterçilik hasaba alnyşyna we pulhana işlerine gündelik gözegçiligiň guralyşy baş buhgalteriň üstüne ýüklenilýär.

Bank edarasynyň ýolbaşçysy buhgalterçilik hasaba alnyşy işleriniň ýagdaýyna umumy gözegçilik etmek bilen bilelikde gündelik balansyň, hasabatlylygyň öz wagtynda düzülişini barlamaga, müşderileriň hasaplaryna serişdeleriň doly, öz wagtynda geçirilişine yzygiderli gözegçilik etmäge, möhürleriň, ştamplaryň we berk hasabatdaky blankalaryň ýitirilmegini ýa-da hyýanatçylykly peýdalanylmagyny aradan aýyrmak maksady bilen, olaryň talaba laýyk saklanylyşyna, ulanylyşyna gözegçiligi üpjün etmäge borçludyr. Bankyň möhürleriniň we ştamplarynyň hasaby ýörite kitapda ýöredilýär. Şol kitapda möhürleriň, ştamplaryň berkidilen şahslaryň familiýalary, wezipeleri we gollary görkezilýär. Kitap bankyň ýolbaşçysynda ýa-da onuň ygtyýary boýunça baş buhgalterde, ýanmaýan seýfde saklanylýar. Müşderilere we beýleki şahslara bank edarasynyň hünärmenleriniň iş ýerlerinde ulanylýan möhürler, ştamplar elýeterli bolmaz ýaly, şeýle hem kompýuterleriň ekranlary (monitorlary) görünmez ýaly ýerleşdirilmelidir.

Bank tarapyndan tehnik serişdeler ulanylanda şular üpjün edilmelidir:

- ◇ amallaryň geçirilişine çäkli rugsatlaryň bolmagy;
- ◇ ulanylýan kodlaryň we parollaryň gizlinligi;
- ◇ rugsatsyz girmek synanyşyklary öz wagtynda aradan aýyrmaklyga mümkinçilik berýän kompýuter maksatnama üpjünçiligini ulanmagy.

Içerki bank gözegçiligi üç görnüşe bölünýär (*11-nji surat*).

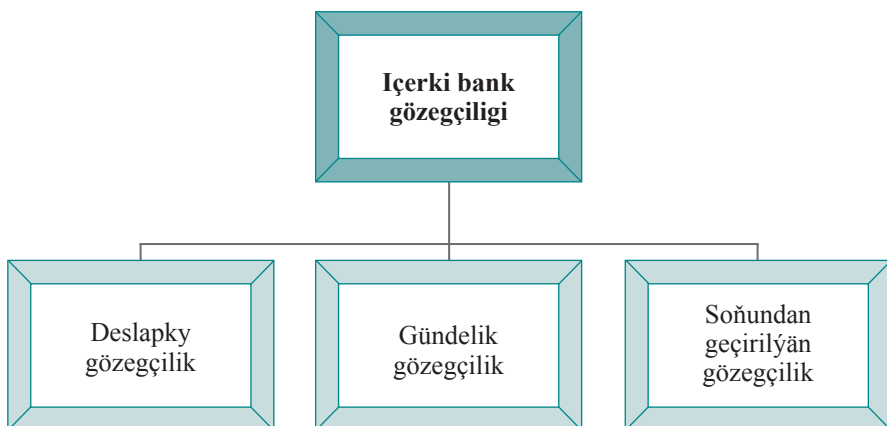

11-nji surat. Içerki bank gözegçiliginiň görnüşleri

Deslapky gözegçilik bank amalary amala aşyrylmazyndan öň geçirilýär. Bu gözegçiligiň kömegi bilen bank karzlarynyň hasabyna tölegleri geçirmek boýunça ulanylýan hasaplaşyk-töleg resminamalary, çykdajylaryň sanawy (smetasy), şertnamalar, meýilnamalar we beýleki resminamalar barlanylýar.

Bank amalarynyň amala aşyrylýan pursady resminamalar *gündelik gözegçiligi* geçirmeklik esasynda barlanylýar. Goşmaça gözegçilik edilmeli amallar boýunça resminamalar ýörite gözegçi hünärmen tarapyndan barlanylýp, gol goýlandan soňra hasaplarda ýazgylar geçirilýär. Şeýle häsiýetli amalary jogapkär ýerine ýetirijä özbaşdak resmileşdirmeklige rugsat berilmeyär. Gündelik gözegçilik esasynda hasaplaşyk, pulhana, balansdan daşary resminamalaryň düzülişi we buhgalterçilik hasaba alnyşynyň hasaplaryndaky ýazgylaryň dogrulygy barlanylýar. Bankyň baş buhgalteri müşderilere açylýan hasaplaşyk, gündelik we beýleki hasaplaryň resmileşdirilişine, hasap-amal hem-de pulhana işleriniň bellenen tertibe laýyklykda geçirilişine gözegçilik edýär.

Soňundan geçirilýän gözegçilik belli bir döwrüň dowamynda ýerine ýetirilen amallar boýunça ýalňyşlyklary ýüze çykarmak we düzetmek maksady bilen geçirilýär. Içerki gözegçiligiň bu görnüşi bankyň ýolbaşçysynyň tassyklan tertibine (grafigine) laýyklykda geçirilýär. Soňundan geçirilýän gözegçiligi geçirmek maksady bilen ýörite topar döredilýär. Onuň düzümine bankyň baş buhgalteri (ýa-da baş buhgalteriň orunbasary), bölüm müdirleri we ussat hünärmenler girýär.

Soňundan geçirilýän gözegçilik esasynda ilkinji hasaba alnyşyň resminamalaryndaky, hasap registrlerindäki, şahsy hasaplardaky ýazgylar, pulhana, karzlaşdyryş, depozit we beýleki amallar barlanylýar. Soňundan geçirilen gözegçiligiň netijeleri ýörite namanyň düzülmegi bilen resmileşdirilýär. Bankyň ýolbaşçysy ýüze çykarylan kemçilikleri jikme-jik öwrenip, olary düzetmek boýunça anyk çözümleri kabul edýär. Baş buhgalter soňundan geçirilýän gözegçiligiň esasynda ýüze çykarylan kemçilikleriň düzedilişine syn etmekligi guramaga borçludyr. Zerur bolan halatynda gaýtadan gözegçilik etmek esasynda barlanylýar.

Ýüze çykarylan wagtyna baglylykda ýalňyş ýazgylary we buhgalterçilik hasaba alnyşynyň registrlerini düzetmeklik şu tertipde amala aşyrylýar.

Buhgalter we gözegçi tarapyndan balans düzülmezinden öň ýüze çykarylan nädogry ýazylan pul möçberleriniň üsti çyzylýar hem-de olaryň ýokarsynda dogry pul möçberleri ýazylýar. Bu ýazgylar buhgalteriň goly bilen tassyklanylýar. Eger ýazgy ýalňyş hökmünde güýjüni ýitirýän bolsa, onda onuň üstünden inçe çyzyk çekilýär, gapdalynda «Hasap etmeli däl» diýen ýazgy edilýär we gol goýulýar. Şol bir wagtda ähli özara baglanyşykly buhgalterçilik hasaba alnyşynyň registrlerine düzedişler girizilýär.

Eger-de ýokarda görkezilen usul boýunça ýalňyşlyklary düzedip bolmaýan bolsa, onda ýalňyş ýazgylar storno⁵ arkaly düzedilýär we dogry ýazgy bilen täze prowodka⁶ geçirilýär. Registrlerde storno ýazgysy tapawutlanýan (adatça, gyzyl) reňkde bellik edilýär. Prowodka üçin ýazgynyň geçirilýän günü iki sany memorial order düzülýär. Onuň bir nusgasy storno ýazgy we beýleki nusgasy dogry ýazgy üçin ulanylýar. Memorial orderlere buhgalterden başga-da gözegçi tarapyndan gol çekilýär.

Balans düzülenden soň ýalňyş ýazgylar ýüze çykarylsa, onda olaryň goýberilen hasaplary boýunça garşylykly ýazgylar (garşylykly storno) esasynda düzedilmelidir. Düzedişler ýalňyşlyklaryň ýüze çykarylan günü amala aşyrylýar. Düzediş ýazgylar üçin müşderileriň hasaplaryndan serişdeler aýrylmaly bolsa, onda olaryň ýazmaça

⁵ Storno – buhgalterçilik hasaba alnyşynda resminamalaryndaky ýalňyşlyklary düzetmegiň guraly (usuly).

⁶ Prowodka – buhgalterçilik ýazgysy.

razylyklary alynmalydyr, eger-de bank hasaby hakynda şertnamada başgaça görkezilmedik ýagdaýynda. Müşderileriň hasaplaryndan serişdeler aýrylanda tölegleriň nobatlylygy berjaý edilýär. Müşderileriň hasaplarynda serişdeleriň bolmadyk halatynda alynmaga degişli pul möçberler gaýry debitor algylara geçirilýär. Bank edarasy debitor algylary öçürmek boýunça zerur işleri geçirýär. Düzedişler üçin memorial order düzülýär. Bu orderde ýalňyş ýazgynyň haçan we haýsy resminama boýunça goýberilendigi görkezilýär. Onuň soňky nusgasyň arkasynda kimiň günäsi boýunça ýalňyş ýazgynyň goýberilendigi, ýerine ýetirijiniň familiýasy we wezipesi, şeýle hem ýalňyş ýazgyny ýüze çykaran gözegçiler barada bellik edilýär.

3.4. Banklarda içerki audit

Gözegçilik etmekligiň möhüm ugurlarynyň biri bolup içerki audit çykyş edýär. *Içerki audit* – bankyň içerki gullugy bolup, tassyklanan düzgünnama esasynda hereket edýär, baş diwanynda we şahamçalarynda ýerine ýetirilen işleriň kadalaşdyryjy hukuk namalaryň talaplaryna laýyk gelýändigine baha berýär.

Häzirki döwürde Türkmenistanyň bank edaralarynyň baş diwanynda içerki audit gullugy döredilendir. İçerki audit gullugyny döretmeklik zerurlygy banklaryň gurluş düzüminiň çylşyrymlaşmagyndan, ýerine ýetirýän amallaryň köpdürliligidinden, şahamçalaryň (bölümleriň) ýerleşýän ýerleriniň uzaklygyndan, tabyn bolan şahamçalaryň (bölümleriň) işleri barasynda hakyky we ygtybarly maglumatlary almaklyga bolan islegden gelip çykýar.

Bankda içerki audit gullugy barada ýörite düzgünnama işlenip düzülýär. Bu düzgünnama bankyň umumy maslahaty tarapyndan tassyk edilýär. İçerki audit gullugynyň düzgünnamasyna laýyklykda iş meýilnamasy taýýarlanylýar we ol bankyň müdiriýetiniň başlygy tarapyndan tassyklanylýar.

Bankyň içerki audit gullugynda işleýän auditorlaryň (hünärmenleriň) ýokary ykdysady ýa-da hukuk hünäri boýunça bilimi bolmalydyr. Auditorlar bankyň müdiriýetiniň başlygynyň tabynlygynda bolup, şahamçalaryň (bölümleriň) ýolbaşçylaryna garaşsyzdyrlar. İş meýilnamasyna laýyklykda amala aşyrylan bank amallaryny barlamakda,

maglumatlary ýygnamakda içerki auditorlar erkindirler. Barlagyň netijesi boýunça taýýarlanan hasabaty içerki auditorlar diňe bankyň müdiriýetiniň başlygyna tabşyrmaga borçludyr.

Içerki audit gullugy barada düzgünnama laýyklykda auditorlaryň hukuklary we borçlary kesgitlenendir. Içerki auditorlaryň hukuklary şu aşakdakylardan ybaratdyr:

- ◆ barlag edilýän şahamçalardan (bölümlerden) barlag üçin zerur bolan resminamalary almak, şol sanda bankyň ýolbaşçysynyň çykaran buýruklary bilen tanyşmak;

- ◆ barlag edilýän amallar boýunça bankyň şahamçasynyň dolandyryjysyndan we işgärlerinden dil üsti bilen ýa-da ýazmaça aýdyňlaşdyryş düşündirişleri almak;

- ◆ bank işgärleriniň wezipe borçlaryny berjaý edişlerini, buhgalterçilik hasaba alnyşynyň guralyşyny we maliýe hasabatyň düzülişini Türkmenistanda hereket edýän kadalaşdyryjy hukuk namalaryň talaplaryna laýyk gelýändigini kesgitlemek;

- ◆ zerurlyk bolan ýagdaýda içerki auditniň alyp barýan barlaglaryna beýleki bölümleriň işgärlerini çekmek;

- ◆ barlag edilýän bankyň şahamçasynyň ýolbaşçysynyň razylygy boýunça resminamalardan göçürme nusgalary almak, nagt pullaryň we beýleki gymmatlyklaryň saklanylýan otaglaryna girmek;

- ◆ barlag edilýän bankyň şahamçasynyň ýolbaşçysynyň razylygy esasynda kompýuterlerde saklanylýan maglumatlary almak.

Bankyň içerki audit gullugynyň auditorlarynyň borçlary aşakdakylardyr:

- bank işleriniň töwekgelçiliginiň monitoringini yzygiderli amala aşyrmaklygy we bankyň maliýe ýagdaýynyň seljermesini üpjün etmek;

- bankyň şahamçalarynyň (bölümleriniň) işleriniň kanunçylyk, gözükdiriji namalaryň, bankyň syýasatynyň talaplaryna laýyklygynyň barlagyny guramak;

- bankyň işgärleriniň hereket edýän düzgünleri, ýörelgeleri we wezipe ygtyýarlyklaryny berjaý edişlerine gözegçiligi ýola goýmaklygy üpjün etmek;

- ýüze çykarylan ýalňyşlyklary, kemçilikleri düzetmek boýunça teklipleri we görkezmeleri işläp taýýarlamak;

- ýalňyşlyklary, kemçilikleri düzetmek boýunça teklipleriň we görkezmeleriň ýerine ýetirilişine gözegçiligi amala aşyrmak;

- her bir geçirilýän barlagy resmileşdirmekligi üpjün etmek;
- barlag üçin bankyň bölümlerinden alnan resminamalaryň aýawly saklanyşyny we yzyna gaýtaryp berilmegini üpjün etmek;

- bankyň ýokary dolandyryjy ýolbaşçylaryny ähli ýüze çykarylan ýalňyşlyklar, işgärleriň kadalaşdyryjy hukuk namalaryň we içerki düzgünleriň talaplaryny bozmaklary, olary düzetmek üçin bölüm ýolbaşçylary tarapyndan görülen çäreler baradaky maglumatlar bilen öz wagtynda habardar etmek;

- bankda gulluk borçlaryna laýyklykda ähli işgärleriň kadalaşdyryjy hukuk namalaryň mazmununy öwrenmek boýunça işleriň guralyşyna gözegçilik etmek.

Içerki bank auditiniň esasy maksady hereket edýän kadalaşdyryjy hukuk namalarynyň talaplarynyň berjaý edilişini üpjün etmekden ybaratdyr.

Bank amallarynyň barlagyny geçirmek boýunça düzülýän iş maksatnamasy özünde birnäçe soraglary saklaýar:

- ◆ hasabat döwründe ýerine ýetirilen bank amallarynyň hereket edýän kanunlaryň talaplaryna laýyklygyny barlamak;

- ◆ buhgalterçilik hasaba alnyşynyň ýöredilişiniň, resminamalaryň toparlanyşynyň, resminamalaryň dolanyşygynyň we içerki bank gözegçiliginiň guralyşynyň auditi;

- ◆ hususy serişdeleriň emele gelşiniň, esasy serişdeleriň, maddy däl aktiwleriň, hojalyk materiallaryň hasaba alnyşynyň auditi;

- ◆ alnan karzlaryň we depozitleriň auditi;

- ◆ berlen karzlaryň auditi;

- ◆ pulhana amallarynyň auditi;

- ◆ gymmatly kagyzzar bilen geçirilen amallaryň auditi;

- ◆ daşary ýurt pulunda geçirilen amallaryň auditi;

- ◆ gymmatly metallar bilen geçirilen amallaryň auditi;

- ◆ zähmet kanunçylygynyň berjaý edilişiniň we zähmet haky boýunça hasaplaşyklaryň auditi;

- ◆ hasaplaşyk amallarynyň auditi;

- ◆ girdejileriň, çykdaýlaryň we maliýe netijeleriniň auditi;

- ◆ salgytlaryň we hökmany tölegleriň auditi.

Içerki audit gullugy tarapyndan barlag geçirilende hakyky barlag, dil üsti bilen sorag-jogap alyşmak, ýazmaça tassyklamalary al-

mak, gaýtadan arifmetik hasaplamalary geçirmek, seljermek we beýleki usullar ulanylýar. Hakyky barlag usuly maddy, pul we beýleki gymmatlyklaryň tükellemesini geçirmekligi öz içine alýar. Tükelleme takyk maglumatlary almaklygy üpjün edýär. Barlag döwründe içerki auditor tükellemäniň öz wagtynda geçirilişini anyklamalydyr. Eger tükelleme öz wagtynda geçirilmeýän bolsa, onda auditor maddy gymmatlyklaryň we pul serişdeleriň aýawly saklanylyşyna edilýän içerki bank gözegçiliginiň ýola goýluşynyň gowşaklygy barada netije çykaryp biler. Dil üsti bilen sorag-jogap alyşmak usuly barlanylýan bankyň işgärleriniň arasynda geçirilýär. Bu usul auditor barlagynyň başynda geçirilýär. Ol barlagyň maksatnamasyny düzmeklige, işleriň göwrümini we çylşyrymlylyk derejesini kesgitlemeklige kömek berýär. Dil üsti bilen sorag-jogap alyşmak üçin bank işgärleriniň sanawy düzülýär. Ony geçirmeklik esasynda içerki auditor dürli häsiýetli maglumatlary ýygnaýar.

Başga taraplardan alnan resminamalar boýunça barlag etmek, içerki auditorlar tarapyndan iberilen soraglara berlen jogaplary, barlag edilýän bank bölümi bilen baglanyşygy bolan başga guramalara barmak we şol ýerdäki zerur maglumatlary almak hem-de bank bölümüniň özünde saklanylýan resminamalar bilen deňşdirmek arkaly geçirilýär.

Gaýtadan arifmetik barlagy geçirmek içerki bank gözegçiliginiň ýagdaýyna bagly bolýar. Bu usul arkaly bank amallary tutuşlaýyn ýada seçip almak görnüşinde barlanyp bilner. Tutuşlaýyn arifmetik barlagy, esasan, salgytlary gaýtadan hasaplamakda, seçip almak arkaly arifmetik barlagy bolsa sarp edilen maddy gymmatlyklary gaýtadan barlamakda ulanylýar.

Auditorçylyk işlerinde seljerme usuly giňden ulanylýar. Bu usulyň kömegi bilen bank tarapyndan kabul edilen meýilnamalaryň ýerine ýetirilişi we maliýe hasabatynyň görkezijileri seljirilýär. Seljerme esasynda alnan maglumatlar boýunça dürli teklipler taýýarlanylýar.

Umuman, içerki bank gözegçiliginiň we içerki bank auditiniň banky dolandyrmakda möhüm ähmiýeti bardyr.

3.5. Resminamalaryň saklanylyşy

Bank edarasy bellenen möhletiniň dowamynda buhgalterçilik hasaba alnyşynyň ilkinji hasaba alyş resminamalarynyň, registrleriniň we maliýe hasabatlylygynyň saklanylyşyny üpjün etmeklige borçludyr. Buhgalterçilik hasaba alnyşynyň resminamalarynyň saklanylyşynyň dogry guralyşy we kesgitlenen düzgünleriniň berjaý edilşi babatynda jogapkärçilik bank edarasynyň ýolbaşçysynyň hem-de baş buhgalteriniň üstüne ýüklenilýär. Olar şol soraglar babatynda bankyň hünärmenlerini hereket edýän düzgunnamalaryň talaplary bilen tanyşdyrmalydyrlar, resminamalary saklamak üçin degişli ýerleri we serişdeleri hünärmenlere berkitmelidirler.

Iş günü üçin gündelik balans düzülenden we tutuşlaýyn gözegçilik geçirilenden soňra, buhgalterçilik hasaba alnyşynyň resminamalary bellenen tertipde jemlenilýär hem-de çatylyar. Ondan soň şol resminamalar arhiwe geçirilýär. Arhiwde hasabat ýylynyň we ondan öňki ýylyň resminamalary aýratynlykda demir şkaflarda (seýflerde) saklanylýar. Ýyllyk hasabaty tabşyrylandan soňra hasabat ýylyndan öňki ýylyň resminamalarynyň umumy esasyda arhiwde saklanylmagy üpjün edilýär. Bankyň ýolbaşçysy we baş buhgalteri tarapyndan hemişe ulanylýan resminamalaryň (ýuridik hem-de karz işleriň, şertnamalaryň we başgalaryň) saklanylyşynyň tertibi kesgitlenilýär.

Her iş günü üçin debetlenen balans hasaplarynyň belgileriniň ösýän tertibi boýunça buhgalterçilik hasaba alnyşynyň resminamalary çatylyp saklanylýar. Iş gününüň resminamalaryny toplamak we çatmak bilen baglanyşykly işleri munuň üçin bellenen işgär ýerine ýetirýär. Memorial resminamalary jemlemekde maglumatlary gaýtadan işlemek üçin berilýän petdeler (topbaklar) boýunça çatmaklyga ýol berilýär. Şunlukda resminamalar olar boýunça hasaplanan jemleriň lentalary bilen bilelikde jiltlere (papkalara) ýerleşdirilýär. Birden köp hasaplaryň debetine degişli resminamalar jiltleriň (papkalaryň) soňunda balansdan daşary hasaplaryň bolsa önünde goýulýar.

Aýratyn jiltlere (papkalara) pulhana resminamalary, raýatlaryň goýumlary, şahsy taraplaryň karzlary, gymmat bahaly metallar, daşary ýurt pulundaky, hojalyk we beýleki amallar boýunça resminamalar çatylyar.

Çatylan resminamalaryň jemleri hasaplanylýar, olaryň pul möçberleri aýlanyşyk wedomostynyň (sanawnamasynyň) dolanyşygynyň jemleri bilen deňeşdirilýär. Eger aýlanyşyk wedomostynyň (sanawnamasynyň) dolanyşygynyň umumy jemleri we jiltleriň (papkalaryň) jemleri özara deň gelmese, onda resminamalar hem-de aýratyn balans hasaplarynyň dolanyşygy barlanylýar.

Balansdan daşary hasaplar boýunça memorial orderler we beýleki resminamalar (gymmatlyklaryň saklanylýan jaýyň kitaplarynda hasaba alynýan resminamalardan başgalary) ilki başda debetlenýän balansdan daşary hasaplaryň belgileriniň, soňra kreditlenýän balansdan daşary hasaplaryň belgileriniň ösýän tertibinde saýlanylýp çatylýar. Balansdan daşary hasaplar boýunça resminamalaryň umumy jemleri hasaplanylýar, olaryň pul möçberleri aýlanyşyk wedomostynyň (sanawnamasynyň) jemleri bilen deňeşdirilýär.

Resminamalary toplamak hem çatmak bilen baglanyşykly işleri ýerine ýetirýän işgärler memorial orderleriň goşundylaryny we şol goşundylaryň sahypa (list) sanyny ykjam barlamalydyrlar.

Geçen iş gününüň resminamalary gözegçilik geçirilenden soňra ýokarda görkezilen tertibe laýyklykda resmileşdirilmelidir we geljek iş gününden gijä goýulman arhiwe tabşyrylmalydyr. Indiki iş gününüň başyna çenli çatylmadyk resminamalar ýangyn geçirmeýän şkaflarda saklanylmaladyr.

Bank edarasy buhgalterçilik hasaba alnyşynyň resminamalaryny hasaplaýjy tehniki serişdelerini ulanmak arkaly elektron maglumatlar binýady (faýllar, kataloglar) görnüşinde saklamaklygy guramaga hukuklydyr. Şol bir wagtda Türkmenistanyň Merkezi bankynyň kadalaşdyryjy hukuk namalarynda kesgitlenen formalar boýunça buhgalterçilik hasaba alnyşynyň resminamalarynyň kagyz nusgalaryny çap etmek mümkinçiligi üpjün edilmelidir.

Türkmenistanyň kanunçylygynda göz önünde tutulan ýagdaýlarda buhgalterçilik hasaba alnyşynyň resminamalary kazyýetiň, prokuratura edaralarynyň, deslapky derňew-barlag we beýleki ygtyýarly edilen guramalarynyň kararlary boýunça alnyp bilner. Resminamalaryň asyl nusgalary alnan halatynda bellenen görnüşde iki nusgada delilnama ýa-da teswirnama düzülýär. Bu resminama bankyň ýolbaşçysy ýa-da onuň orunbasary, baş buhgalteri we buhgalterçilik hasaba alnyşynyň resminamalarynyň asyl nusgalaryny alýan guramanyň we-

kiliniň gollary çekilýär. Delilnamada ýa-da teswirnamada kimiň talaby we ygtyýary boýunça, şeýle hem haýsy resminamaryň asyl nusgalarynyň alnandygy görkezilmelidir.

Baş buhgalter ýa-da onuň tabşyrygy boýunça ygtyýarly şahs resminamaryň asyl nusgalaryny alýan guramanyň wekiliniň bolmagynda, alynmaga degişli resminamalaryň göçürme nusgalaryny esasyny we senesini görkezmek bilen almaklyga hukuklydyr. Alnan resminamalaryň asyl nusgalarynyň ýerine, baş buhgalteriň tassyklamagy bilen, olaryň göçürme nusgalary, delilnamanyň ýa-da teswirnamanyň birinji nusgasy, resminamalary alýan guramanyň talap haty we dilhaty goýulýar. Baş buhgalter resminamalaryň jildiniň (papkasynyň) ýüzünde resminamalaryň alnandygy barada ýazgy edýär we goly bilen tassyklaýar. Delilnamanyň ýa-da teswirnamanyň ikinji nusgasy resminamalaryň asyl nusgalaryny alan guramanyň wekiline berilýär.

IV BAP. BANKLARDA PULHANA AMALLARYNYŇ GURALYŞY WE HASABA ALNYŞY

4.1. Banklarda pulhana amalarynyň guralyşy

Banklaryň ýerine ýetirýän amalarynyň möhüm bölegini pulhana amalary tutýar. Banklarda pulhana amalary Türkmenistanyň Merkezi bankynyň Müdiriýetiniň başlygynyň 2014-nji ýylyň 4-nji iýulynda çykaran 281 iş belgili buýrugy bilen tassyklanany we Türkmenistanyň Adalat ministrligi tarapyndan 2014-nji ýylyň 4-nji awgustynda 785 san bilen bellige alnan «Karz edaralarynda pulhana amalaryny ýöretmegiň tertibi barada Düzgünnama» esasynda alnyp barylýar. *Pulhana amalary* bu gymmatlyklary kabul etmek, gaýtadan sanamak, böleklemek, çalyşmak, çykdaýjy etmek, saýhallamak, gaplamak we saklamak bilen baglanyşykly amallardyr.

Nagt pullaryň aýlanyşygy bilen baglanyşykly çykdaýjylary azaltmak maksadyndan ugur alnyp, ykdysadyýetde amala aşyrylýan tölegleriň esasy bölegini nagt däl görnüşinde amala aşyrmak boýunça, Türkmenistanyň Merkezi banky tarapyndan zerur işler durmuşa geçirilýär.

Eýeçiligiň görnüşine garamazdan ähli edara görnüşindäki taraplar nagt pulda önümleri (işleri, hyzmatlary) ýerlemekden alan girde-jilerini bank edaralarynda açylan bank hasaplaryna hökmany tabşyrmalydyrlar. Bank edaralary kärhanalaryň, edaralaryň we guramalaryň geçirýän nagt pul amalarynyň göwrümüne esaslanyp, olaryň pulhanalarynda saklanylmaly nagt puluň möçberiniň çäginde kesgitleýär. Her günüň soňunda pulhanada kesgitlenen möçberde nagt pullar saklanylýar. Bellenen çäkden artýan nagt pullar kärhanalar tarapyndan özlerine degişli bank hasaplaryna banklaryň pulhanasyna göni tabşyrmak, inkassatorlar ýa-da aragatnaşyk bölümi arkaly geçirilýär.

Hyzmat edýän bank edarasy pulhana amalaryny ýerine ýetirmek boýunça müşderiler we Türkmenistanyň Merkezi banky bilen aragatnaşygy şertnamalaýyn esasyda amala aşyryr. Pul serişdeleriniň

ýetmezçiligi, artykmaçlygy, galplygy we beýleki meseleler babatynda bildirilýän närazylyklar şertnama arkaly düzgünleşdirilýär.

Fiziki şahslara, edara görnüşli taraplara pulhana hyzmatyny etmek, şeýle hem nagt pullar we beýleki gymmatlyklar bilen amallary geçirmek üçin banklar ýörite tehniki taýdan enjamlaşdyrylan otaglary döredýärler.

Kärhanalara we telekeçilik işi bilen meşgullanýan fiziki şahslara bank hasaplaryndan, raýatlara goýum hasaplaryndan nagt pullary öz wagtynda bermekligi üpjün etmek üçin iş gününüň soňunda banklaryň amaly pulhanasynda saklanylmaly nagt pullaryň rugsat berilýän iň pes (minimal) galyndysynyň möçberi kesgitlenilýär. Pulhanadaky nagt puluň hakyky galyndysy, kesgitlenen möçberden (çäkden) artyk bolmaly däldir.

Täjirçilik banklarynyň pulhanalarynda saklanylmaly nagt pullaryň galyndysynyň çägi olaryň ýerine ýetirýän nagt pul amallarynyň göwrümüne esaslanyp, Türkmenistanyň Merkezi banky tarapyndan kesgitlenilýär. Täjirçilik banklary pulhanada saklanylmaly nagt puluň bellenen çäkden artýan möçberini Türkmenistanyň Merkezi bankynyň dolanyşyk pulhanasyna tabşyrýarlar.

Pulhana amallaryny toplumlaýyn ýerine ýetirmek üçin banklarda amallar pulhanasy, girdeji pulhanasy, çykdaýy pulhanasy, göçme pulhanasy, agşamky pulhanasy, gaýtadan sanaýyş pulhanasy we daşary ýurt pulundaky pulhanasy döredilip bilner. Ol ýa-da beýleki pulhanany döretmegiň maksadalaýyklygy, pulhana işgärleriniň sany, şeýle hem bankomatlary gurnamagyň zerurlygy, bankyň ýolbaşçysy tarapyndan kesgitlenilýär. Pulhana bölümüne pulhana müdiri ýolbaşçylyk edýär. Onuň bilen doly material jogapkärçilik hakynda şertnama baglaşylýar.

Bankda döredilýän amallar pulhanasy şol bir wagtda nagt pullary kabul etmekligi we bermekligi ýerine ýetirýär. Bankyň girdeji pulhanasy nagt pul serişdelerini we beýleki gymmatlyklary kabul edýär. Bankyň çykdaýy pulhanasynyň üsti bilen belli bir maksatlar üçin nagt pul serişdeleri we beýleki gymmatlyklar berilýär. Müşderilere edilýän pulhana amallaryny kämilleşdirmek maksady bilen bank edarasy göçme pulhanasyny açyp bilýär. Iri kärhanada açylýan bankyň göçme pulhanasy zähmet haklaryny bermek amallaryny alyp barýar. Bankyň käbir göçme pulhanasy diňe tölegleri kabul etmegi ýerine ýetirýär. Başaça aýdylanda, bankyň göçme pulhanasynyň üsti bilen diňe rug-

sat berlen nagt pul amallary amala aşyrylýar. Bankyň agşamky pulhanasy amal güni tamamlanandan soňra, müşderilerden we inkassatorlardan pul serişdelerini kabul edýär. Agşamky pulhananyň aýratyn iş tertibi kesgitlenilýär. Bu pulhana çykdajy pulhana amallaryny ýerine ýetirmeyär. Agşamky pulhanada pulhanaçy tarapyndan nagt pul serişdelerini kabul etmeklik buhgalter-gözegçiniň gözegçiliginde amala aşyrylýar. Kabul edilen pul serişdeleri şol günün ertesi müşderileriň hasaplaryna geçirilýär. Iş wagtynyň ahyrynda agşamky pulhanadaky petdelere daňylan hem-de haltalara gaplanan banknotlar, şaýy pullar, girdeji pulhana resminamalary, pulhana žurnaly we möhür (möhürçe) agşamky pulhananyň gaznasynda aýratyn seýflere (demir şkaflara) salynýar. Agşamky pulhananyň gaznasynyň gapysy iki açar (pulhanaçynyň we buhgalter-gözegçiniň açarlary) bilen gulplanylýar, sürgüç möhür bilen möhürlenilýär hem-de «Gaznalary, ýanmaýan seýfleri we beýleki pul saklanylýan otaglary açmaga, ýapmaga, möhürlemäge ygtyýarly edilen şahslaryň gözegçilik žurnalynda» gol çekilýär. Şondan soňra gorag astyna berilýär. Indiki iş gününüň başyna agşamky pulhananyň işgärleri agşamky pulhananyň gaznasyndaky pul serişdelerini we pulhana resminamalaryny pulhana müdirine tabşyrýarlar. Pulhana müdiri kabul edilen nagt pullaryň möçberini pulhana žurnalyndaky maglumatlar ýa-da barlag lentasy we girdeji resminamalaryndaky möçber bilen deňeşdirýär. Möçberler laýyk gelende, girdeji pulhana resminamalary buhgalter ýazgylaryny geçirmek üçin amal işgärine geçirilýär. Nagt pullaryň kabul edilendigi barada pulhana müdiri pulhana žurnalynda ýa-da pulhana enjamynyň barlag lentasynda gol çekýär. Soňra pul serişdeleri bankyň gaýtadan sanaýyş pulhanasyna geçirilýär.

Gaýtadan sanaýyş pulhananyň ululygy we ondaky işgärleriň sany bank tarapyndan kabul edilýän pullaryň möçberine hem-de pulhananyň tehniki serişdeler bilen üpjün edilişine baglydyr. Bu pulhanada pulhanaçylardan düzülen sanaýjy toparlar döredilýär. Şol topara gözegçilik etmek üçin gaýtadan sanaýyş pulhanasynda iş tejribesi bolan pulhanaçy gözegçi edilip belenilýär. Gaýtadan sanaýyş pulhananyň pulhanaçylarynyň sany 8 işgärden köp bolsa, onda ikinji gözegçi belenilýär. Bu pulhanada pulhanaçylaryň sanaýjy toparlarynyň sany ikiden köp bolsa, gaýtadan sanaýyş pulhanasynyň müdiri wezipesi göz önünde tutulýar. Gaýtadan sanaýyş pulhananyň pulhanaçylary-

nyň işlerine pulhana müdiri ýa-da bu iş tabşyrylan tejribeli pulhanaçy tarapyndan gözegçilik edilýär. Gaýtadan sanaýyş pulhanada aňsamky pulhanadan alnan hem-de iş gününüň dowamynda kabul edilen pul serişdeleri sanalýar. Sanalan banknotlary we şaýy pullary tertipleşdirmek hem-de gaplamak nagt pullaryň gaýtadan sanawyny amala aşyran pulhanaçy tarapyndan geçirilýär.

Nagt daşary ýurt pulundaky pulhana ýörite ygtyýarnamasy bar bolan bank edaralarynda döredilýär.

Bankyň ýolbaşçysy, baş buhgalteri, pulhana müdiri pul serişdeleriniň, gymmatlyklarynyň saklanylyşyny üpjün edýärler, pulhana gelip gowşan pullaryň öz wagtynda girdeji edilişine gözegçiligi amala aşyrýarlar, müşderilere pulhana hyzmatlaryny takyk guraýarlar we Türkmenistanyň Merkezi bankynyň kadalaşdyryjy hukuk namalarynyň talaplarynyň berjaý edilişine jogapkärçilik çekýärler.

Bankyň ýolbaşçysynyň ýazmaça görkezmesine laýyklykda gymmatlyklaryň saklanylýan ýerindäki pul serişdeleriniň, beýleki gymmatlyklaryň saklanylyşyna jogapkärçilik onuň orunbasarynyň, baş buhgalteriň we pulhana müdiriniň üstüne ýüklenilýär. Banknotlaryň, şaýy pullarynyň, beýleki gymmatlyklaryň saklanylýan pul gaznasynyň (nagt pullary we beýleki gymmatlyklary gorag astynda saklamak üçin ýörite enjamlaşdyrylan otagyň) gapysy üç jogapkär işgärleriň gatnaşmaklarynda açylýar we ýapylýar. Birinji açar pulhana müdirinde, ikinji açar bankyň ýolbaşçysynda (ýa-da amallar dolandyrmasynyň başlygynda) we üçünji açar bankyň (amallar dolandyrmasynyň) baş buhgalterinde saklanylýar.

Nagt pullar bilen geçirilýän amallary gönüden-göni pulhanaçylar, olary inkassirlemegi bolsa inkassatorlar ýerine ýetirýärler. Görkezilen işgärleriň ýerine ýetirmeli wezipe borçlary düzgünnama bilen kesgitlenilýär. Nagt pullar we gymmatlyklar bilen amallary ýerine ýetirýän her bir pulhanaçy bilen doly material jogapkärçilik hakynda şertnama baglaşylýar. Bankyň ýolbaşçysynyň çözüdi boýunça gymmatlyklar bilen amallar material jogapkär şahslaryň topary tarapyndan geçirilip bilner. Bu ýagdaýda olar bilen toparlaýyn (brigadalaýyn) material jogapkärçilik hakynda şertnama baglaşylýar.

Pulhanaçylara şular gadagan edilýär:

◇ gymmatlyklar bilen geçirilmeli işleri başga şahslara tabşyrmaklyk (ynanmaklyk), şeýle hem bankyň ýolbaşçysynyň buýrugy bilen berkidilen borçlara degişli bolmadyk işleri ýerine ýetirmeklik;

◇ amallar bölüminiň jogapkär ýerine ýetirijilerini aýlanyp geçmek bilen, nagt pullary tabşyrmak üçin bildirişi ýa-da pul çegini kabul etmek arkaly müşderileriň bankda açylan hasaplaryna nagt pul amallaryny geçirmek boýunça olaryň tabşyryklaryny ýerine ýetirmeklik;

◇ özlerine degişli nagt pullary, beýleki gymmatlyklary bank edarasynyň pullary we gymmatlyklary bilen bilelikde saklamaklyk.

Iş gününüň dowamynda nagt pullary we beýleki gymmatlyklary saklamak üçin bankyň pulhana işgärleri demir şkaflar, seýfler, sanajy tehniki serişdeler, ýapyk görnüşli arabajyklary, özbaşdak gizlin gulpy bolan ýörite stollar, beýleki enjamlar, inwentarlar bilen üpjün edilýär. Nagt pullary gaýtadan işlemeklik pulhana amallarynyň mehaniki we awtomatlaşdyrylan serişdelerini ulanmak arkaly ýerine ýetirilýär.

Girdeji we çykdaýy pulhana resminamalaryny (pul çeginden başgalary) resmileşdirmek, girdejiler, çykdaýylar boýunça pulhana žurnallaryny ýöretmek, iş gününde ýerine ýetirilen amallar barasynda pulhana işgärleriniň düzýän güwänamalary, beýleki resminamalary kompýuter tehnikalaryny ulanmak bilen amala aşyrylyp bilner. Nagt pullaryny, beýleki gymmatlyklary hasaba alyş kitaplary, kabul edilen we berlen pullary (gymmatlyklary) hasaba alyş kitaplary hem kompýuter tehnikalaryny, maksatnama üpjünçiligini ulanmak arkaly ýöredilip bilner. Her günde kitaplaryň sahypalary (listleri) kagyz görterijilerde çap edilýär we aýratyn jiltlere (papkalara) çatylyar. Kalendar ýyly tamamlanandan soň (ýa-da zerurlyga laýyklykda) kitaplaryň sahypalary (listleri) hronologik tertipde jemlenilip çatylyar, sahypalaryň (listleriň) umumy sanyna ýolbaşçynyň we baş buhgalteriň gollary çekilýär hem-de bankyň möhüri bilen berkidilýär.

Girdeji, çykdaýy pulhanalaryň işgärleri girdeji, çykdaýy pulhana resminamalaryna gol çekmäge ygtyýarly edilen amallar bölüminiň jogapkär ýerine ýetirijileriniň gollarynyň nusgalary, şol bir wagtda jogapkär ýerine ýetirijiler girdeji we çykdaýy pulhanalaryň pulhanacyalarynyň gollarynyň nusgalary bilen üpjün edilýär. Nusgalar ýolbaşçynyň we baş buhgalteriň gollary bilen tassyklanylýar hem-de olara bankyň möhüri goýulýar. Pulhana we amallar bölüminiň işgärleriniň arasynda girdeji, çykdaýy resminamalaryny geçirmek bankyň içerki tertibi esasynda amala aşyrylýar. Gymmatlyklar bilen işleşýän bankyň ähli işgärleri pulhana amallaryny ýöretmekligiň tertibini hökmany bilmelidirler we berk berjaý etmelidirler.

Bank edaralary tarapyndan nagt pullary bermek we tölegleriň bellenen görnüşlerini geçirmek üçin bankomatlar giňden ulanylýar. Bank kartlary esasynda nagt pullary bermek we tölegleri geçirmek Türkmenistanyň Merkezi bankynyň kadalaşdyryjy namalaryna laýyklykda alnyp barylýar. Türkmenistanyň Merkezi bankynyň Inkassasiýa müdirliги şertnamalaýyn esasynda müşderileriň nagt pullaryny inkassasiýa etmegi ýerine ýetirýär. Şertnama laýyklykda Inkassasiýa müdirliги nagt pullary we beýleki gymmatlyklary inkassirlemek babatynda müşderileriň önünde jogapkärçilik çekýär.

4.2. Banklarda nagt pullar bilen geçirilýän amalaryň hasaba alnyşy

Bankyň girdeji we çykdaýy pulhanalarynda iş wagtynyň dowamynda nagt pullaryň, gymmatlyklaryň diňe gündeki amallar üçin zerur bolan möçberi saklanylýar. Ähli galan pullar we gymmatlyklar bank edarasynyň gaznasynda saklanylýar.

Pulhana müdiri iş güni başlamazdan ozal «pulhanaçy tarapyndan kabul edilen we berlen pullaryň (gymmatlyklaryň) hasaba alnyş kitabynda» günüň dowamynda amalary geçirmek üçin zerur bolan möçberdäki nagt pullary hasabat astynda pulhanaçylara berýär. Pulhanaçylar tarapyndan nagt pullaryň pulhana müdirine berlen möçberleri hem «pulhanaçy tarapyndan kabul edilen we berlen pullaryň (gymmatlyklaryň) hasaba alnyş kitabynda» ýazgy edilýär. Nagt pullar berlende we alnanda bu kitapda pulhana müdiri hem-de degişli pulhanaçy gollaryny goýýarlar. Pulhana müdiri doly we doly däl petdeleri, şeýle-de doly bolmadyk petdelerdäki gapyrgalaryň içindäki pullary sahypama-sahypa sanamazdan, diňe gapyrgalaryň özünü barlamak bilen, nakladkaldaky ýazgylar boýunça, doly we doly däl haltalary (týubikleri, beýleki ýörite gaplary) bolsa, olar bellenen talaplara laýyklykda gaplanan ýagdaýynda, ýarlyklardaky (resminamalaryň, gymmatlyklaryň sanawynyň beýanyndaky) ýazgylar boýunça kabul edýär. Pulhanaçylaryň arasynda nagt pullary bir gapyrga ýa-da petdä birikdirmek we şaýy pullary gaplamak üçin bir-birine geçirmek, pullary tutuşlygyna sahypama-sahypa, tegelekler boýunça ýeke-ýekeden gaýtadan sanamak arkaly amala aşyrylýar.

Bankyň girdeji pulhanasyna nagt pullary we beýleki gymmatlyklary kabul etmek aşakdaky girdeji pulhana resminamalary bilen resmileşdirilýär:

- nagt pullary tabşyrmak üçin bildiriş;
- müşderileriň ýygym töleglerini kabul etmek boýunça kitapçalar;
- girdeji pulhana orderi;
- balansdan daşary girdeji orderi.

Nagt pullary tabşyrmak üçin bildirişiň esasynda müşderilerden kabul edilýän nagt pullar olaryň bank hasaplaryna geçirilýär. Bu resminama öz gezeginde bildiriş, kwitansiýa we order böleklerinden durýar. Müşderileriň ýygym töleglerini kabul etmek boýunça kitapçalarda fiziki şahslardan nagt pul görnüşinde alnan tölegler görkezilýär. Girdeji pulhana orderi bilen diňe bank edarasynyň içki pulhana amallary resmileşdirilýär. Mysal üçin, oň bank işgärine berlen hakuju nagt pulunyň sarp edilmedik galyndysy girdeji pulhana kabul edilende girdeji pulhana orderi doldurylýar. Beýleki gymmatlyklary amallar pulhanasyna kabul etmek üçin balansdan daşary girdeji orderi resmileşdirilýär.

Müşderi nagt pullary girdeji pulhana tabşyrmak üçin girdeji pulhana resminamasyny doldurýar we ony pulhana resminamasyna gol çekmäge rugsat berlen amallar bölümüniň işgärine tabşyrýar. Amallar bölümüniň işgäri nagt pullary tabşyrmak üçin girdeji pulhana resminamasynyň dogry düzülendigini barlaýar, ony resmileşdirýär, puluň möçberini girdeji pulhana žurnalynda ýazgy edýär we girdeji pulhana geçirýär. Girdeji pulhananyň işgäri nagt pullary tabşyrmak üçin girdeji pulhana resminamasyny alandan soňra şol resminamada amallar bölümüniň işgäriniň golunyň bardygyny we gollaryň nusgasy bilen deň gelyändigini barlaýar, puluň möçberiniň san hem-de ýazmaça beýan edilişini deňeşdirýär, müşderiden nagt pullary doly sanamak arkaly kabul edýär.

Pulhana işgäriniň stolunyň üstünde diňe nagt pullary tabşyrýan müşderiniň pul serişdeleri bolmalydyr. Pulhanaçy tarapyndan oň kabul edilen nagt pullar stoluň çekerlerinde, seýfde ýa-da demir şakfda saklanmalydyr. Pulhanaçy nagt pullary sanap alandan soňra onuň möçberini resminamada görkezileni bilen deňeşdirýär. Deň gelen ýagdaýynda pulhanaçy girdeji pulhana resminamasyna gol çekýär, kwitansiýa ýa-da girdeji pulhana orderiniň nusgasyna (kitapçanyň müşderä berilýän nusgasyna) «Girdeji pulhana» möhürini goýýar we ony puly tabşyran

müşderä berýär. Bildiriş ýa-da girdeji pulhana orderiniň birinji nusgasy (kitapçanyň nusgasy) pulhanaçyda galýar. Bildirişiň orderi ýa-da girdeji pulhana orderiniň ikinji nusgasy (kitapçanyň orderi) pulhana žurnalyň yöredýän amallar bölüminiň işgärine geçirilýär.

Alnan nagt pullaryň möçberi girdeji pulhana resminamasynda görkezilenler bilen gabat gelmedik (artykmaçlyk ýa-da ýetmezçilik, şeýle hem şübheli, hakyky däl, tölege ukypsyz pul biletleri ýüze çykarylan) halatynda, onda pulhanaçy ilkibaşdaky girdeji pulhana resminamasyň çyzýar, onuň arka tarapynda hakyky tabşyrylan puluň möçberini görkezýär. Soňra pulhanaçy resminama gol goýup, müşderä kwitansiýany ýa-da girdeji pulhana orderiniň nusgasyny yzyna berýär. Şeýle hem pulhanaçy girdeji pulhana resminamalaryny amal bölüminiň işgärine geçirýär. Amal bölüminiň işgäri hakyky tabşyrylan pul möçberini gaýtadan resmileşdirýär we pulhana žurnalynda görkezilen möçberi çyzyp, tabşyrylýan puluň hakyky möçberini ýazýar. Nädogry doldurylan girdeji pulhana resminamasy amal bölüminiň işgäriniň şol senedäki buhgalter amal gününiň resminamalarynyň bukjasyna çatylýar. Eger müşderi tarapyndan nagt pullar pulhana tabşyrylmadyk bolsa, onda pulhanaçy girdeji pulhana resminamalaryny amallar bölüminiň işgärine gaýtaryp berýär. Ondan soň pulhana žurnalyndaky ýazgy güýjüni ýitiren diýlip hasap edilýär we girdeji pulhana resminamalarynyň üsti çyzylyp, şol senedäki buhgalter amal gününiň resminamalarynyň bukjasyna çatylýar.

Girdeji pulhananyň pulhanaçysy amal gününiň ahyrynda müşderilerden kabul edilen nagt pullaryň jemi we gelip gowşan girdeji pulhana resminamalarynyň sany baradaky güwänamany düzýär. Soňra güwänamada görkezilen puluň möçberi bilen hakyky kabul edilen puluň möçberini deňeşdirýär we pulhanaçy gol goýýar. Güwänamadaky puluň aýlanyşygy amal bölüminiň işgäriniň yöredýän pulhana žurnalyndaky ýazgylar bilen hem deňeşdirilýär. Geçirilen deňeşdirmäniň netijesinde amal bölüminiň işgäri güwänama we pulhanaçy bolsa pulhana žurnalynda gol çekýär. Girdeji pulhana kabul edilen, bildirilýän talaplara laýyklykda gaplanan nagt pullar, pul resminamalary we güwänama pulhanaçy tarapyndan «pulhanaçy tarapyndan kabul edilen we berlen pullaryň (gymmatlyklaryň) hasaba alnyş kitabynda» ýazgy edilenden soň pulhana müdirine tabşyrylýar. Pulhana müdiri doly, doly däl, ýygynly petdelerdäki pul banknotlaryny gapyrgalarynyň sany

we daşky örtükdäki (nakladkalaradaky) ýazgylar boýunça, şaýy pullary haltalara berkidilen ýarlyklaryň (resminamalaryň, gymmatlyklaryň sanawynyň beýanyňyň) ýazgylary boýunça kabul edýär, kabul edilen pullaryň möçberini güwänama, girdeji pulhana resminamalary bilen deňeşdirýär, güwänama gol çekýär.

Müşderileriň inkassirlenen nagt pullary we gymmatlyklary bankyň girdeji pulhanasyna ýörite inkassator torbalaryna (haltalaryna) gaplanan görnüşde kabul edilýär. Eger inkassirlenen nagt pullaryny girdeji pulhananyň pulhanaçysynyň sanamaklyga mümkinçiligi bolmasa, onda şol pullar sanamak üçin gaýtadan sanaýyş pulhanasyna geçirilip bilner. Şu ýagdaýda nagt pullaryň kabul edilişine gözegçilik etmek üçin, pulhana müdiriniň gatnaşmagy hökmany hasaplanylýar. Amal gününüň dowamynda kabul edilen nagt pullar we gymmatlyklar şol günüň dowamynda degişli bank hasaplarynda ýazgy edilmelidir.

Täjirçilik banklarynyň pulhanasyndaky milli we daşary ýurt pullarynyň hasaba alnyşy 10102 «Bankyň amallar kassasyndaky nagt pul serişdeleri» aktiw hasapda alnyp barylýar. Hasaplar boýunça ýazgy amalyň amala aşyrylan senesine laýyklykda geçirilýär.

Amal gününüň dowamynda müşderilerden bankyň girdeji pulhanasyna kabul edilen nagt pullaryň möçberi buhgalterçilik hasaba alnyşynyň hasaplarynda şu buhgalter ýazgysy bilen hasaba alynýar:

Dt	10102 «Bankyň amallar kassasyndaky nagt pul serişdeleri» hasaby
Kt	23201-23208 «Talap edilýänçä serişdeler» hasaplary

Fiziki şahslardan olaryň goýum hasaplaryna nagt pullar kabul edilende buhgalterçilik hasaba alnyşynyň hasaplarynda indiki buhgalter ýazgysy düzülýär:

Dt	10102 «Bankyň amallar kassasyndaky nagt pul serişdeleri» hasaby
Kt	23208 «Şahsy adamlaryň hasaplary» hasaby 23308 «Şahsy adamlaryň möhletli hasaplary» hasaby

Türkmenistanyň Merkezi bankyndan nagt pullar alnanda bu amal bank edarasynyň buhgalterçilik hasaba alnyşynyň hasaplarynda şu buhgalter ýazgy bilen resmileşdirilýär:

Dt	10102 «Bankyň amallar kassasyndaky nagt pul serişdeleri» hasaby
Kt	11101 «Türkmenistanyň Merkezi bankyndaky «Nostro» hasaplar» hasaby

Bankyň çykdaýy pulhanasyndan nagt pullary we beýleki gymmatlyklary bermek aşakdaky resminamalaryň üsti bilen amala aşyrylýar:

- pul çegi;
- çykdaýy pulhana orderi;
- balansdan daşary çykdaýy orderi.

Pul çeginiň esasynda müşderileriň zerurlyklary üçin nagt pullar berilýär. Bankyň içki maksatlary üçin nagt pullaryň berilmegi çykdaýy pulhana orderi bilen resmileşdirilýär. Balansdan daşary memorand hasaplarynda hasaba alnan gymmatlyklaryň berilmegi balansdan daşary çykdaýy orderiniň esasynda amala aşyrylýar.

Çykdaýy pulhana amallaryny ýerine ýetirmek üçin pulhana müdiri tarapyndan çykdaýy pulhananyň pulhanaçysyna zerur bolan möçberde nagt pullar berilýär we bu barada «pulhanaçy tarapyndan kabul edilen we berlen pullaryň (gymmatlyklaryň) hasaba alnyş kitabynda» ýazgy edilýär. Pulhanaçy nagt pullary hasabat astyna alnandygy barada ady agzalan kitapda gol çekýär. Pulhanaçy tarapyndan alnan nagt pullar doly we doly däl petdeler, daşky örtüklerde (nakladkalarda) görkezilenler bilen, gapyrgalar boýunça barlanylyp kabul edilýär. Doly däl gapyrgalardan ýada aýry-aýry banknotlardan ybarat bolan petdeler bolsa, sahypama-sahypa sanalyp kabul edilýär. Şaýy pullar ýarlyklardaky (resminamalaryň, gymmatlyklaryň sanawynyň beýanyndaky) ýazgylar boýunça ýöriteleşdirilen birmeňzeş haltajyklarda we gaplarda kabul edilýär.

Müşderi nagt pullary almak üçin pul çegini dolduryp, bankyň amallar bölüminiň işgärine tabşyrýar. Bu işgär pul çeginiň doldurylyşyny barlaýar, resmileşdirýär, pul çeginde görkezilen puluň möçberini çykdaýy pulhana kitabyna ýazmak üçin gözegçi-buhgaltere, onuň ýok ýagdaýynda baş buhgaltere geçirýär. Amal bölüminiň işgäri pul çegini çykdaýy pulhana geçirmezinden öň onuň gözegçilik markasyny çykdaýy pulhana görkezmek üçin nagt puly almak isleýän müşderä berýär. Eger çykdaýy pulhana orderiniň esasynda nagt pul alynmakçy bolan ýagdaýynda, onda bu resminamanyň ikinji nusgasy pul almakçy bolýan tarapa berilýär.

«Karz edaralarynda pulhana amallaryny ýöretmegiň tertibi barada Düzgünnama» laýyklykda:

a) amal işgäri çykdaýy resminamasyny barlanda şu aşakda görkezilenleri barlamaga borçludyr:

◇ nagt pullaryň goýberilmegine rugsat bermäge hukugy bolan bank edarasynyň jogapkär işgärleriniň gollarynyň bardygyny we olaryň gol nusgalary bilen deň gelýändigini;

◇ resminamada görkezilen pul möçberiniň san we ýazmaça görnüşleriniň gabat gelýändigini;

◇ çykdaýy resminamasyndaky müşderiniň wezipeli işgärleriniň gollarynyň, gollaryň nusgasynyň kartoçkasyndaky (ýazmajyndaky) gollar bilen deň gelýändigini;

◇ müşderilerden çekler gelip gowşan ýagdaýynda, çek belgisiniň «gollaryň we möhür yzlarynyň nusgalarynyň kartoçkasynda» hasaba alnan çek kitapçasynyň belgilerine laýyk gelýändigini;

◇ müşderiniň hasaplaşyk hasabyndaky pul serişdeleriniň ýeterlikdigini.

b) pulhanaçy çykdaýy pul resminamalaryny (pul çegi, çykdaýy pulhana orderi) alandan soňra aşakdakylary ýerine ýetirmäge borçludyr:

◇ nagt pullary alýan müşderini çegiň ýa-da çykdaýy pulhana orderiniň belgisi boýunça çagyryp, ondan alýan pulunyň möçberini anyklamaga;

◇ resminamada nagt pullary alyjynyň golunyň, onuň pasport ýa-da pasportyň ornuny tutýan resminamasynyň maglumatlarynyň bardygyny we olaryň dogrudygyny barlamaga;

◇ çykdaýy etmäge degişli bolan nagt pul serişdelerini taýýarlamaga;

◇ pulhana görkezilen gözegçilik markasynyň belgisini pul çegindeki belgi bilen deňeşdirmäge, oňa gözegçilik markasyny ýelmemäge, çykdaýy pulhana orderi boýunça pul berlende, degişli amal işgäriniň goluny gol nusgalary bilen deňeşdirmäge, pullaryň san we ýazmaça möçberiniň deňdigini barlamaga;

◇ müşderiniň gatnaşmagynda çykdaýy etmäge taýýarlanan pullary gaýtadan sanamaga, oňa pullary goýbermäge we çykdaýy resminamasyna gol çekmäge.

Pulhanaçy daňysyna zeper ýetmedik banknotlary doly we doly däl petdeler, doly gapyrgalar boýunça, sahypama-sahypa sanamazdan banderollardaky, daşky örtüklerdäki (nakladkalaradaky) ýazgylar boýunça çykdaýy edýär. Haltalara gaplanan şaýy pullar ýarlyklaryndaky (resminamalaryň, gymmatlyklaryň sanawynyň beýanyndaky) ýazgylar boýunça, paketlere (týubiklere) gaplanan şaýy pullar bolsa, ýüzündäki ýazgylar boýunça çykdaýy edilýär. Şunda, müşderiniň gözegçilik etmeginde hökmany pulhanaçynyň ady (şahsy belgisi) bolan pul petdeleriniň, haltalaryň beklegiçleri (plombalary) gyrkylýar. Banknotlar polietilen gaplara gaplanan bolsa, olaryň bir burçy gyrkylýp müşderä berilýär. Doly däl gapyrgalardan, şeýle hem açylan petdelerden alnan banknotlar, gaplanan gabyna zeper ýeten şaýy pullar pulhanaçy tarapyndan ýeke-ýeke sanalyp berilýär. Banknotly gapyrgalar nagt pullary ýeke-ýekeden çykdaýy etmek üçin açylan bolsa, pulhanaçy olary öňürti sanamaga borçludyr.

Pulhanadan alnan pullary aýratyn otagda sanamaklyga müşderiniň hukugy bardyr. Gaýtadan sanamagyň esasynda pullaryň artykmaçlygy ýa-da ýetmezçiligi ýüze çykarylan ýagdaýynda ýörite nama düzülýär. Eger pullaryň ýetmezçiligi bolan halatynda, puluň ýetmezçiligine ýol beren pulhanaça onuň öwezini doldurdylyar.

Amal gününüň dowamynda çykdaýy pulhanadan berlen pullar şol günün içinde buhgalterçilik hasaba alnyşynyň degişli hasaplarynda hasaba alynýar. Müşderilere berlen nagt pullaryň möçberi üçin buhgalterçilik hasaba alnyşynyň hasaplarynda aşakdaky buhgalter ýazgysy düzülýär.

Dt	23201-23208 «Talap edilýänçä serişdeler» hasaplary
Kt	10102 «Bankyň amallar kassasyndaky nagt pul serişdeleri» hasaby

Fiziki şahslaryň goýum hasaplary boýunça nagt pullar berlende buhgalterçilik hasaba alnyşynyň hasaplarynda indiki buhgalter ýazgysy düzülýär:

Dt	23208 «Şahsy adamlaryň hasaplary» hasaby 23308 «Şahsy adamlaryň möhletli hasaplary» hasaby
Kt	10102 «Bankyň amallar kassasyndaky nagt pul serişdeleri» hasaby

Çykdaýy pulhananyň pulhanaçysy amal gününüň ahyrynda hasabat bermek esasynda alnan puluň möçberini çykdaýy resminamalarynda görkezilen pullaryň we olaryň hakyky galyndysynyň möçberleri bilen deňeşdirýär. Ondan soňra pulhanaçy çykdaýy edilen pullaryň we hasabat astynda alnan pullaryň möçberleriniň jemi barasynda güwänamany düzýär hem-de oňa gol çekýär. Pulhanaçy güwänamadaky puluň dolanyşygyny gözegçi-buhgalteriň pulhana žurnalyndaky ýazgylary bilen deňeşdirýär. Deňeşdirmäniň netijesi pulhanaçynyň pulhana žurnalyna we gözegçi-buhgalteriň güwänama gol çekmekleri bilen resmileşdirilýär. Şeýle deňeşdirmäniň esasynda pul serişdeleriniň artykmaçlygy ýa-da ýetmezçiligi ýüze çykarylsa, onda pulhanaçy tarapyndan pulhana müdirine düşündiriş haty berilýär. Amal gününüň dowamynda pullaryň ýetmezçiligi pulhanaçy tarapyndan dolunmalydyr. Amal gününüň ahyrynda pulhanaçy nagt pullaryň galyndysyny, çykdaýy pulhana resminamalaryny, güwänama «pulhanaçy tarapyndan kabul edilen we berlen pullaryň (gymmatlyklaryň) hasaba alnşy kitabynda» gol çekdirmek bilen pulhana müdirine berýär. Pulhana müdiri güwänamanyň düzülişiniň dogrulygyny, nagt pullaryň hakyky galyndysynyň güwänamanyň görkezijilerine laýyklygyny barlaýar, oňa gol çekýär we günüň resminamalaryna çatmak üçin geçirýär.

Bank edarasý öz ýerleşýän ýerinden başga ýerde göçme pulhanasyny döretmek barada deslapdan Türkmenistanyň Merkezi banky bilen resmi taýdan ylalaşýar. Göçme pulhanany döretmek üçin bankyň ýolbaşçysy buýruk çykarýar. Buýrukda göçme pulhananyň ýerine ýetirmeli amallary, iş tertibi, işgärleriniň sany we onuň işine ýolbaşçylyk etmek barada maglumatlar görkezilýär. Müşderiniň binasynda ýa-da başga ýerde ýerleşen binada bankyň göçme pulhanasy açylýar. Bank göçme pulhanasynyň açylýan binasynyň eýesi bilen şertnama baglaýar we iş tertibi ylalaşylýar. Göçme pulhanada pul amallaryny geçirmek üçin zerur şertler döredilýär (komputerler, tehniki serişdeleri, seýfler, şkaflar, beýleki emläkler bilen üpjün edilýär) we resminamalary ýöretmegiň tertibi kesgitlenilýär. «Karz edaralarynda pulhana amallaryny ýöretmegiň tertibi barada Düzgünnama» laýyklykda bank edarasynyň ýolbaşçysy (amallar bölüminiň başlygy), baş buhgalteri göçme pulhananyň işiniň dogry guralyşy, maddy gymmatlyklary resmileşdirmegiň, saklamagyň, kabul etmegiň, tabşyrmagyň tertibiniň berjaý edilişi, geçirilýän amallaryň hasaba alnşy we berilýän hasabatlaryň dogrulygy boýunça jogapkärçilik çekýär.

Bank edarasy bilen onuň göçme pulhanasynyň arasynda nagt pullary we beýleki gymmatlyklary daşamak işlerini Türkmenistanyň Merkezi bankynyň Inkassasiýa müdirliginiň inkassatorlary bellenen tertipde ýerine ýetirýärler.

Göçme pulhanany nagt pullar bilen berkitmeklik şol pulhananyň pulhanaçysynyň ýazmaça arzasy (sargydy) esasynda bank tarapyndan pul serişdeleriniň zerur möçberi bilen üpjün etmek arkaly ýerine ýetirilýär. Göçme pulhana tarapyndan ýerine ýetirilen amallar buhgalterçilik hasaba alynyşynyň hasaplarynda indiki buhgalter ýazgylary bilen hasaba alynýar:

◇ bankyň amallar pulhanasyndan göçme pulhana alnan nagt puluň möçberi üçin:

Dt	10103 «Bankyň beýleki kassalaryndaky pul serişdeleri (agşamky kassa, göçme kassa)» hasaby
Kt	10102 «Bankyň amallar kassasyndaky nagt pul serişdeleri» hasaby

◇ müşderilerden olaryň hasaplaryna geçirmek üçin göçme pulhasyna kabul edilen nagt pullaryň möçberi üçin:

Dt	10103 «Bankyň beýleki kassalaryndaky pul serişdeleri (agşamky kassa, göçme kassa)» hasaby
Kt	23201-23208 «Talap edilýänçä serişdeler» hasaplary

◇ göçme pulhanadan müşderileriň hasaplary boýunça berlen nagt pullaryň möçberi üçin:

Dt	23201-23208 «Talap edilýänçä serişdeler» hasaplary
Kt	10103 «Bankyň beýleki kassalaryndaky pul serişdeleri (agşamky kassa, göçme kassa)» hasaby

◇ göçme pulhanadan bankyň amallar pulhanasyna tabşyrylan nagt pullaryň möçberi üçin:

Dt	10102 «Bankyň amallar kassasyndaky nagt pul serişdeleri» hasaby
Kt	10103 «Bankyň beýleki kassalaryndaky pul serişdeleri (agşamky kassa, göçme kassa)» hasaby

Göçme pulhananyň üsti bilen nagt pullary bermek we kabul etmek amallary bellenen tertipde pul-hasaplaşyk resminamalary bilen resmileşdirilýär. Göçme pulhana tarapyndan öz ýokarda durýan bank edarasyna gündelik ýanyna girdeji-çykdaýy resminamalary goşulan hasabat – pulhana wedomosty (sanawnamasy) iberilýär.

Bankomatlara nagt pullary ýüklemek, inkassirlemek we aýyrmak boýunça amallary ýerine ýetirmek üçin bankyň ýolbaşçysynyň ýazmaça görkezmesi esasynda degişli işgärleriň topary döredilip, olaryň arasynda wezipe borçlary paýlanylýar hem-de bankomatlara hyzmat etmek wezipesi yüklenilýär.

Bankomatlary nagt pullar bilen üpjün etmek, zerurlyga laýyklykda amala aşyrylýar. Bankomatlary pul bilen üpjün etmek üçin, bankomatyň balans hasabyna gözegçilik edýän bankyň düzüm birliginiň düzýän habarnamasy esasynda üç nusgada görkezme taýýarlanylýar. Görkezmede bankomatyň belgisi, ýerleşýän ýeri, goýulýan puluň möçberi nominallary boýunça görkezilýär we bank edarasynyň (amallar bölüminiň) ýolbaşçysy gol çekýär. Bankomat bank edarasynyň çäginde daşynda ýerleşen bolsa, ony nagt pullary goýmak ýa-da ondan nagt pullary aýyrmak işlerini pulhanaçyny Türkmenistanyň Merkezi bankynyň Inkassasiýa müdirliginiň inkassatorynyň goragly ugratmagynda we bankomata hyzmat edýän operatoryň hökmany gatnaşmagynda amala aşyrylýar.

Bankomatlardaky pul serişdelerini hasaba almak üçin 10105 «Bankomatlardaky nagt pul serişdeleri» aktiw hasaby ulanylýar.

Bankomatlara nagt pullary goýmak (aýyrmak) amallary buhgalterçilik hasaba alnyşynyň hasaplarynda aşakda görkezilen buhgalter ýazgylaryny geçirmek bilen hasaba alynýar.

◇ bankyň amallar pulhanasyndan bankomatlara nagt pullary goýmak:

Dt	10105 «Bankomatlardaky nagt pul serişdeleri» hasaby
Kt	10102 «Bankyň amallar kassasyndaky nagt pul serişdeleri» hasaby

◇ bankomatlardan amallar pulhanasyna nagt pullary almak:

Dt	10102 «Bankyň amallar kassasyndaky nagt pul serişdeleri» hasaby
Kt	10105 «Bankomatlardaky nagt pul serişdeleri» hasaby

Täjirçilik banky bilen onuň şahamçalarynyň arasynda zerurlyk ýüze çykan ýagdaýynda nagt pullar ugradylýar ýa-da kabul edilýär. Bu amallar buhgalterçilik hasaba alnyşynyň hasaplarynda aşakda görkezilen buhgalter ýazgylaryny düzmek bilen hasaba alynýar.

◇ şahamçalara ugradylan nagt pullaryň möçberi üçin:

Dt	10108 «Ýoldaky nagt pul serişdeleri» hasaby
Kt	10102 «Bankyň amallar kassasyndaky nagt pul serişdeleri» hasaby

◇ şahamçalardan ugradylan nagt pullaryň kabul edilendigi barada alnan tassyklama esasynda:

Dt	19101 «Bankiçerki hasaplaşyk ulgamy boýunça aragatnaşyk hasaby»
Kt	10108 «Ýoldaky nagt pul serişdeleri» hasaby

◇ şahamçalardan kabul edilen nagt pullar üçin:

Dt	10102 «Bankyň amallar kassasyndaky nagt pul serişdeleri» hasaby
Kt	28101 «Bankiçerki hasaplaşyk ulgamy boýunça aragatnaşyk hasaby»

Iş gününüň ahyrynda bankyň amallar pulhanasynda nagt pullaryň galyndysy bellenen çäkden geçen ýagdaýynda, nagt pullaryň çäkden artýan möçberi Türkmenistanyň Merkezi bankynyň dolanyşyk kassasyna tabşyrylýar. Türkmenistanyň Merkezi bankyna tabşyrylan nagt pullaryň möçberi buhgalterçilik hasaba alnyşynyň hasaplarynda aşakdaky buhgalter ýazgylaryny düzmek bilen hasaba alynýar.

Dt	10108 «Ýoldaky nagt pul serişdeleri» hasaby
Kt	10102 «Bankyň amallar kassasyndaky nagt pul serişdeleri» hasaby

Türkmenistanyň Merkezi bankyndan nagt pullaryň kabul edilendigi barada tassyklama alnan günü bankda buhgalter ýazgy edilýär:

Dt	11101 «Türkmenistanyň Merkezi bankyndaky «Nostro» hasaplar» hasaby
Kt	10108 «Ýoldaky nagt pul serişdeleri» hasaby

4.3. Banklarda amallar pulhanasynyň jemlenilişi

Nagt pullar we beýleki gymmatlyklar bilen amallar tamamlanandan soň pulhananyň pulhanaçylary nagt pullary, pulhana resminamalaryny we güwänamalary pulhana müdirine tabşyryrlar. Pulhana müdiri pulhanaçylardan nagt pullary, güwänamalary we pulhana resminamalaryny kabul edenden soňra aşakdakylary barlaýar:

> özündäki «pulhanaçy tarapyndan kabul edilen we berlen pullaryň (gymmatlyklaryň) hasaba alnyş kitabynda» ýerine ýetirilen ýazgylar bilen nagt pullaryň galan möçberleriniň güwänamalarynda dogry görkezilendigini;

> pulhana işgärleriniň tabşyran resminamalarynyň mukdarynyň we olar boýunça görkezilen pul möçberiniň güwänamalarda görkezilenlere laýyk gelyändigini;

> pulhanaçylaryň güwänamalarynda görkezilen pulhana dolanyşyklarynyň möçberleriniň amallar bölüminiň işgärleri tarapyndan tas-syklandygyny.

«Karz edaralarynda pulhana amallaryny ýöretmegiň tertibi barada Düzgünnama» laýyklykda pulhana müdiri amallar pulhanasynyň pulhana işgärleriniň hasabat güwänamalary we «pulhanaçy tarapyndan kabul edilen we berlen pullaryň (gymmatlyklaryň) hasaba alnyş kitabynda» edilen ýazgylar boýunça hem-de gaýtadan sanaýyş we aşamky pulhanalaryň kabul eden nagt pullarynyň möçberleri baradaky žurnaldaky ýazgylar esasynda, şeýle hem özüniň kabul eden ýa-da goýberen pullary baradaky resminamalar esasynda bir günki «Pulhana dolanyşygy barada jemleýji güwänamany» düzýär, onuň netijelerini buhgalterçilik hasaba alnyşynyň maglumatlary bilen deňeşdirýär. Deňeşdirme buhgalter-gözegçiniň pulhana dolanyşygy baradaky jemleýji güwänama gol çekmekligi bilen resmileşdirilýär. Bu güwänama bir günki pulhana dolanyşygy baradaky pulhanaçylaryň hasabat güwänamalary bilen bilelikde şol günüň pulhana resminamalaryna çatylyar.

Iş günü üçin pulhana aýlanyşygy deňeşdirilenden soň pulhana müdiri nagt pullary we beýleki gymmatlyklary hasaba alyş kitabynda kabul edilen hem-de berlen pullaryň jemi möçberini ýazýar hem-de indiki güne bankyň amallar pulhanasyndaky nagt pullaryň, şeýle hem beýleki gymmatlyklaryň galyndysy kesgitlenilip, olaryň saklanylyşyna jogapkär şahslaryň gollary bilen tassyklanylýar.

Eger amallar pulhanasyndaky nagt pullaryň galyndysy bilen buhgalterçilik hasaba alnyşynyň maglumatlary özara gabat gelmese, pulhana müdiri bu barada bankyň ýolbaşçysyny we baş buhgalterini habardar edýär. Aratapawudyň sebäpleri ýüze çykarylyp, pulhanadaky puluň artykmaçlygy ýa-da ýetmezçiligi tassyklanylandan soň bu barada nama düzülýär.

Bankyň pulhanasy jemlenenden soň pulhana müdiri pulhana resminamalaryny goşundylar bilen bilelikde pulhana işgärleriniň birine çatmak üçin berýär. Pulhana resminamalary jemlenende olar balans hasaplary boýunça (belgileriniň artýan tertibinde) amallar pulhananyň girdejileri we çykdaýlary aýratynlykda saýlanyp alynýar. Memorial resminamalar balansdan daşary hasaplaryň belgileri – ilki başda girdejiler, soňra çykdaýylar boýunça seçilip alynýar.

Indiki iş gününden gijä galman pulhana resminamalary her gün üçin aýratyn jiltlerde jemlenilmelidir. Çatylan resminamalaryň pul möçberleri baradaky maglumat hasaplaýjy maşynlaryň kömegi bilen çap edilýär. Pulhana resminamalarynyň we memorial orderleriň aýratynlykda girdejileri hem-de çykdaýylary boýunça hasaplama geçirilen lentalar degişli işgärler tarapyndan gol çekilip, resminamalaryň önünde jiltlere ýerleşdirilýär. Resminamaly jiltleriň ýüz tarapyna möhürçe goýulýar ýa-da ýarlyk (resminamalaryň, gymmatlyklaryň sanawynyň beýany) ýelmenilýär.

Pulhana resminamalaryň pul möçberleri nagt pullary we beýleki gymmatlyklary hasaba alyş kitaby bilen deňeşdirilenden soň jiltleriň ýüz tarapyndaky ýazgylar olary jemläň pulhana işgärleri we pulhana müdiri tarapyndan gol çekilip resmileşdirilýär. Saklanylmaly möhletti baş ýyldan geçýän pulhana resminamalary bellenen tertibe laýyklykda aýratyn jiltlere çatylyar. Indiki günden gijä galman bankyň baş buhgalteri (onuň orunbasary) tarapyndan resminamalaryň jemleri buhgalterçilik hasaba alnyşynyň maglumatlary bilen deňeşdirilýär we onuň goly çekilip tassyklanylýar.

4.4. Banklarda banknotlaryň we şaýy pullaryň gaplanylyşy

Türkmenistanyň çäginde hereket edýän bank edaralarynda nagt pullary jemlemegiň we gaplamagyň ýeke-täk tertibi ulanylýar. Pulhana kabul edilen pullar pulhana işgärleri tarapyndan, nagt pullar dola-

nyşyga ýaramly we könelen pullara bölünýär. Bank edarasy könelen pullary dolanyşyga goýbermeýär we olary Türkmenistanyň Merkezi bankyna tabşyrýar. Banknotlar nominaly (bellenen bahasy), şaýy pullar – gymmaty boýunça toparlanylýar.

Banknotlaryň her bir nominaly (bellenen bahasy) 100 (ýüz) listden ybarat edilip gapyrgalanylýar we haç görnüşinde banderollanylýar. Onda şu görkezijiler bolýar: bankyň (şahamçasynyň) ady, anyklaýyş belgisi, banknotyň nominaly (bellenen bahasy), sany, möçberi, gaplanan senesi, banknoty gaplan pulhana işgäriniň atly (ýa-da belgili) möhürçesi we goly.

Banknotyň belli bir nominaly gaplanan her 10 (on) gapyrga 1000 (bir müň) listden ybarat doly petde edilip jemlenilýär hem-de onuň ýokary we aşak tarapy karton daşky örtükler (nakladkalar) bilen üpjün edilýär. Soňra petde düwünleri bolmadyk we zeper ýetmedik işilen inçe kendir ýüpi bilen haç görnüşinde iki gezek saralyp, dört ýapyk düwünli edilip daňylýar. Ýokarky karton daşky örtükde (nakladkada) şu görkezijiler goýulýar: bankyň (şahamçasynyň) ady, anyklaýyş belgisi, gaplanan senesi, banknotyň nominaly (bellenen bahasy), sany, möçberi, nagt puly sanan, petdä gaplan pulhana işgäriniň atly (ýa-da belgili) möhürçesi we goly. Pulhana işgäri tarapyndan aşaky daşky örtük (nakladka) tarapdan inçe kendiriň iki ujuna düwüne ýakyn ýerde beklegiç (plomba) basylýar.

«Karz edaralarynda pulhana amallaryny ýöretmegiň tertibi barada Düzgünnama» laýyklykda nagt pullar 1000 (müň) listden polietilen haltajyklara wakuum gaplaýjylaryň kömegi bilen gaplananda, banknotlar degişli tertipde 100 (ýüz) sany listden ybarat bolan gapyrgalara gaplanylýar. Şonda, nagt pullaryň gaplarynyň resmileşdirilişi ýokarky bellenen tertipde amala aşyrylýar. Ýelmenen tikinde şekilçäniň (klişeniň) kömegi bilen karz edarasynyň ady, nagt pullary taýýarlan we gaplan pulhanaçynyň familiýasy, şahsy kody görkezilýär.

Banknotyň şol bir nominalyndan (bellenen bahasyndan) doly gapyrgalary we petdeleri jemläp bolmaýan halatynda pulhana işgärlinde galýan pullary gaplamak üçin «Pulhanaçylara berlen we kabul edilen pullaryň (gymmatlyklaryň) hasaba alnyş kitabynda» gol çekdirmek arkaly ýörite bellenen pulhanaça geçirilýär. Doly gapyrgany jemläp bolmaýan dürli nominally (bellenen bahaly) banknotlar petde-

lere gaplanylýar. Ýygyndy petdäniň ýüzünde (ýokarky daşky örtüginde (nakladkasynda) görkezilýän görkezijiler şulardan ybarat: bankyň (şahamçasynyň) ady, anyklaýyş belgisi, banknotyň her bir nominalynyň (bellenen bahasynyň) sany, möçberi, umumy möçberi, gaplanylan sene, pulhana işgäriniň atly (ýa-da belgili) möhürçesi we goly. Şeýle hem ýygyndy petdäniň ýokarky daşky örtüginde (nakladkasyn-da) «Ýygyndy» diýlen möhürçe basylýar.

Pulhana işgärleri tarapyndan şaýy pullar gymmatlary boýunça tikin ýeri bolmadyk doly we doly däl, haltajyklara, týubiklere (turba-jyklara), beýleki ýörite gaplara gaplanylýar. «Karz edaralarynda pulhana amallaryny ýöretmegiň tertibi barada Düzgünnama» laýyklykda şaýy pullar salynýan haltajyklar berk matadan tikilen bolup, olaryň ölçegi standart 25×35 *sm* ululykda bolmalydyr. Her bir haltajygyň agzý zeper ýetmedik inçe kendir ýüpi bilen daňylýar, şeýle hem onuň agzyna matadan edilen ýarlyk (resminamalaryň, gymmatlyklaryň sanawynyň beýany) berkidilýär. Inçe kendir ýüpi ýapyk düwüne daňylýar we oňa beklegiç (plomba) basylýar. Şaýy pullý haltalardaky ýarlyklarda (resminamalaryň, gymmatlyklaryň sanawynyň beýanynda) şu maglumatlar ýazylýar: bankyň (onuň şahamçasynyň) ady, anyklaýyş belgisi, puluň her bir nominalynyň (bellenen bahasynyň) sany, möçberi, pullaryň umumy jemi, gaplanan senesi, nagt pullary sanan pulhanaçynyň atly (ýa-da belgili) möhürçesi we goly. «Karz edaralarynda pulhana amallaryny ýöretmegiň tertibi barada Düzgünnama» laýyklykda bir halta nominallary (bellenen bahalary) boýunça şaýy pullaryň aşakda görkezilen mukdary salnyp bilner: 1 teňňe – 1000 (bir müň) sany; 2 teňňe – 1000 (bir müň) sany; 5 teňňe – 1000 (bir müň) sany; 10 teňňe – 1000 (bir müň) sany; 20 teňňe – 1000 (bir müň) sany; 50 teňňe – 1000 (bir müň) sany; 1 manat – 500 (bäs ýüz) sany; 2 manat – 500 (bäs ýüz) sany.

4.5. Türkmenistanyň Merkezi banky tarapyndan täjirçilik banklaryna edilýän pulhana hyzmaty

Türkmenistanyň Merkezi bankynyň Merkezi Gaznasy tarapyndan bank edaralaryna pulhana hyzmaty baglaşylan şertnama laýyklykda amala aşyrylýar. Bank edaralaryndan nagt pullary kabul etmek,

olary gaýtadan sanamak, toparlamak we barlamak amallary tölegsiz esasda ýerine ýetirilýär. Bank edaralarynyň amallar pulhanasyna zerur möçberde nagt pullar bilen üpjün etmek amallary tölegli esasda alnyp barylýar.

Türkmenistanyň Merkezi bankynda nagt pullaryň zerur möçberi gaznadan dolanyşyk pulhana we/ýa-da dolanyşyk pulhanadan gazna geçirilýär. Bu amallar buhgalterçilik hasaba alnyşyynyň hasaplarynda aşakdaky buhgalter ýazgylary bilen resmileşdirilýär:

◇ banknotlary we şaýy pullary (manat, teňňe) gaznalardan dolanyşyk pulhana geçirmek:

Dt	10101 «Türkmenistanyň Merkezi bankynyň dolanyşyk kassasyndaky nagt pul serişdeleri» hasaby
Kt	20101-20103 «Dolanyşyga goýberlen pul biletleri we şaýy pullar» hasaby

◇ banknotlary we şaýy pullary (manat, teňňe) dolanyşyk pulhanadan gazna geçirmek:

Dt	20101-20103 «Dolanyşyga goýberilen pul biletleri we şaýy pullar» hasaby
Kt	10101 «Türkmenistanyň Merkezi bankynyň dolanyşyk kassasyndaky nagt pul serişdeleri» hasaby

Bank edarasynyň ýolbaşçysy we baş buhgalteri tarapyndan tas-syklanylýan daşky örtüklerde (nakladkalarda), gapyrgalarda (bande-rollarda), ýarlyklarda (resminamalaryň, gymmatlyklaryň sanawynyň beýanynda), beklegiçlerde (plombalarda) goýulýan görkezijileri (rek-wizitleri) Türkmenistanyň Merkezi bankyna tabşyrylýar. Görkezijilerdäki (rekwizitlerdäki) ähli üýtgemeler barasynda bank edarasy Türkmenistanyň Merkezi bankyny habardar edýär.

Türkmenistanyň Merkezi bankynda pulhana amallarynyň hasaba alnyşy 10101 «Türkmenistanyň Merkezi bankynyň dolanyşyk pulhanasyndaky nagt pul serişdeleri» atly aktiw hasabynda ýöredilýär. Hasap boýunça buhgalter ýazgy tölegiň amala aşyrylan senesine laýyklykda geçirilýär.

Türkmenistanyň Merkezi bankynda dolanyşyk pulhanasyna kabul edilen nagt pullaryň möçberi üçin buhgalterçilik hasaba alnyşy-nyň hasaplarynda şu buhgalter ýazgylary düzülýär:

◇ täjirçilik banklaryndan kabul edilen nagt pullaryň möçberi üçin:

Dt	10101 «Türkmenistanyň Merkezi bankynyň dolanyşyk kassasyndaky nagt pul serişdeleri» hasaby
Kt	21101 «Türkmenistanyň Merkezi bankyndaky «Loro» hasaplar» hasaby

◇ Türkmenistanyň Merkezi bankynyň welaýat dolandyryş edaralaryndan kabul edilen nagt pullaryň möçberi üçin:

Dt	10101 «Türkmenistanyň Merkezi bankynyň dolanyşyk kassasyndaky nagt pul serişdeleri» hasaby
Kt	28102 «Elektron tölegler boýunça TMB-niň düzüm birlikleriniň hasaplary» hasaby

Dolanyşyk pulhananyň pulhanaçylary kabul edilen doly we doly bolmadyk banknotlaryň petdelerindäki gapyrgalaryň sanyny, gaplanlyşynyň dogrudygyny, beklegiçleriň (plombalaryň) yz galdyrylan ýazgylarynyň takyklygyny, abatdygyny, zerur bolan görkezijileriň (rekwizitleriň) bardygyny we olaryň bank edarasynyň görkezijileriniň (rekwizitleriniň) nusgalaryna laýyk gelýändigini, şaýy pullaryň haltalarynda bolsa ýarlyklardaky (resminamalaryň, gymmatlyklaryň sanawynyň beýanyndaky) görkezijileriň (rekwizitleriň) bardygyny, dogrudygyny, beklegiçleriň (plombalaryň) abatdygyny barlaýar.

Täjirçilik banklaryndan kabul edilen nagt pullar gaýtadan sanalmaga, toparlanylmaga we gaplanylmaga degişlidir. Petdelerdäki banknotlar we haltalardaky şaýy pullar gaýtadan sanalanda ýüze çykarylan artykmaç, ýetmeýän we hakyky däl pullar üçin nama düzülýär. Ýüze çykarylan hakyky däl pullar üçin düzülen namanyň degişli nusgasy täjirçilik bankyna iberilýär. Namanyň esasynda gaýtadan sanalanda artykmaç ýüze çykarylan nagt pullaryň möçberi bankyň aragatnaşyk hasabyna geçirilýär, ýetmeýän nagt pullaryň möçberi bolsa, akseptsiz⁷ tertipde bankyň aragatnaşyk hasabyndan aýrylýar. Hakyky däl nagt pullar tölege ukypsyz diýlip, nama laýyklykda ýok edilýär.

Türkmenistanyň Merkezi banky täjirçilik banklarynyň pul çekleri boýunça, olaryň amallar pulhanalaryny nagt pullar (banknotlar we şaýy pullar) bilen berkidýär. Zerurlyk ýüze çykan ýagdaýynda, Türkmenistanyň Merkezi banky özüniň welaýat dolandyryş edarala-

⁷ Akseptsiz – tölege razylyk bermesiz.

ryna hem nagt pullary ugradýar. Täjirçilik bankyna we Türkmenistanyň Merkezi bankynyň welaýat dolandyryş edaralaryna ugradylan nagt pullaryň möçberi üçin, Türkmenistanyň Merkezi bankynda şu buhgalter ýazgy düzülýär:

Dt	10108 «Ýoldaky nagt pul serişdeleri» hasaby
Kt	10101 «Türkmenistanyň Merkezi bankynyň dolanyşyk kassasyndaky nagt pul serişdeleri» hasaby

Ugradylan nagt pullaryň kabul edilendigi barada alnan tassyklama esasynda aşakdaky buhgalter ýazgylary düzülýär.

◇ täjirçilik bankyndan alnan tassyklama laýyklykda:

Dt	21101 «Türkmenistanyň Merkezi bankyndaky «Loro» hasaplar» hasaby
Kt	10108 «Ýoldaky nagt pul serişdeleri» hasaby

◇ Türkmenistanyň Merkezi bankynyň welaýat dolandyryş edaralaryndan alnan tassyklama laýyklykda:

Dt	19102 «Elektron tölegler boýunça TMB-niň düzüm birlikleriniň hasaplary» hasaby
Kt	10108 «Ýoldaky nagt pul serişdeleri» hasaby

4.6. Nagt pullary we gymmatlyklary inkassirmek, eltip bermek, daşamak

Nagt pullary we gymmatlyklary inkassirmek (pul serişdelerini ýygnamak we daşamak), eltip bermek, daşamak işlerini Türkmenistanyň Merkezi bankynyň Inkassasiýa müdirliginiň ýerli inkassasiýa bölümleri baglaşylan şertnama esasynda ýerine ýetirýär. Inkassasiýa bölümi hyzmat edilýän müşderileri we bank edaralaryny «Inkassasiýa bölümi tarapyndan edaralary, kärhanalary, karz edaralaryny we olaryň şahamçalaryny hasaba alyş žurnalynda» bellige alýar.

Pul girdejilerini inkassirmekde degişli bolup durýan nokatlar (kärhanalar, hususy telekeçiler, bank edaralary we olaryň şahamçalary) inkassasiýa bölümlerine torbalar (haltalar) plombirlenýän beklegiç enjamynyň (plombiratoryň) iki nusgadaky şekilini tabşyrýarlar. Beklegiň (plombanyň) şekili beklegiç enjamynyň (plombiratoryň) belgisini we hyzmat edilýän nokadyň gysgaldylan adyny ýa-da onuň firma belgi-

sini özünde saklaýar. Beklegiç enjamynyň (plombiratoryň) şekiliniň nusgalary hyzmat edilýän nokadyň beklegijiniň (plombasynyň) nusgasynyň aşagyndaky ýüzünde inçe kendir ýüpe beklegiç (plomba) geçirip basmak arkaly inkassasiýa bölümçesiniň ýolbaşçysy tarapyndan tassyklanylýar. Nusgalar inkassirlenýän hyzmat edilýän nokadyň ady, onuň bellige alyş kitapçasyndaky belgisi, berkidilen torbalaryň belgisi we nusganyň tassyklanan senesi görkezilen karton kagyzyň (plastigiň, faneriň we ş.m.) ýüzünde berkidilýär. Beklegijiniň (plombanyň) tassyklanan nusgasynyň biri gymmatlykly torbalar (haltalar) kabul edilende inkassatorlara görkezmek üçin hyzmat edilýän nokada berilýär, ikinji nusgasy inkassatorlardan gymmatlyklary kabul edilip alnanda, bank edarasynyň pulhanasyna gözegçilik etmek üçin berilýär.

Gymmatlyklary inkassirlemek üçin her bir hyzmat edilýän nokadyň aýlyk hasaba alyş kitapçasynda bellige alnan belgisini goýmak arkaly pullary ýygnamaklygy hasaba alyş kartoçkalary (ýazmaçlary) ýazylyar. Inkassirlenilýän, etilip berilýän, daşalýan gymmatlyklaryň möçberine baglylykda hyzmat edilýän nokadyň her birine inkassator torbalarynyň (haltalarynyň) zerur sany berilýär. Her bir torbada (haltada) drob belgi goýulýar, drobuň sanawjysynda hyzmat edilýän nokadyň hasaba alnan belgisi, maýdalawjysynda bolsa torbanyň (haltanyň) tertip belgisi ýazylyar.

Nagt pullary we gymmatlyklary inkassirlemek, eltip bermek, daşamak işlerini ýerine ýetirmek üçin, Inkassasiýa bölümçesiniň tabşyryklarynda inkassator toparlarynyň sanynyň düzümi, olaryň wezipe borçlary, gelmeli wagtlary takyk görkezilýär. Toparyň agzalarynyň birisi uly inkassator, beýleki inkassatorlar bolsa ýygnaýjy inkassator, goraýjy inkassator edilip bellenilýär. Nagt pullar we gymmatlyklar ýygналanda, toparyň uly inkassatory hem-de sürüji-inkassator ýygnaýjy inkassatoryň işine gözegçilik edýär, şeýle hem gymmatlykly torbalary (haltalary) goraýar. Eger nagt pullary we beýleki gymmatlyklary inkassirlemek hyzmatyny iki işgär ýerine ýetirende, onda toparyň uly inkassatorynyň borçlaryny sürüji-inkassator ýerine ýetirýär.

Inkassasiýa bölümçesiniň ýolbaşçysy (nobatçy inkassator) ýerine ýetirilmeli işleriň tabşyrygy esasynda degişli ugur boýunça ýola çykmazyndan oň toparyň uly inkassatoryna içi boş torbalary (haltalary), aragatnaşyk serişdelerini, şahsyýetini tassyklaýan şahsyýetnamasyny, ýörite şahsyýetnamasyny, inkassator-ýygnaýjy – nagt pully

we beýleki gymmatlykly torbalary (haltalary) almaga ynanç hatyny, pullary ýygnamaklygy hasaba alyş kartoçkasyny (ýazmajyny), ýol ugrunyň belgisi görkezilen inkassasiýa bölümçesiniň möhürini, şahsyýetini tassyklaýan şahsyýetnamasyny, galan agzalaryna şahsyýetini tassyklaýan şahsyýetnamalaryny berýär. Inkassasiýa bölümçesiniň ýolbaşçysy (nobatçy inkassator) tarapyndan «Inkassatorlara berlen torbalary (haltalary) we pullary ýygnamaklygy hasaba alyş kartoçkalary barada güwänamany» resmileşdirilýär, ol toparyň uly inkassatorynyň üsti bilen bank edarasynyň pulhanasyna iberilýär.

Hyzmat edilýän nokadyň pulhanaçysy inkassatorlara berilýän her bir gymmatlykly torbalara (haltalara) üç nusgada olaryň ýany bilen iberilýän wedomosty resmileşdirýär. Bu wedomostyň birinji nusgasy gymmatlykly torbanyň (haltanyň) içine salynýar, ikinji nusgasy nakladnoýy, gymmatlykly torbany (haltany) alan pursadynda inkassator-ýygnaýja berilýär, üçünji nusgasy bolsa hyzmat edilýän nokadyň özünde saklanylýar. Nagt pully torbalar (haltalar) hyzmat edilýän nokadyň pulhanaçysy tarapyndan onuň açylmazlygynyň öňüni almak üçin beklenilýär (plombalanýar). Inkassator gymmatlykly torbalary (haltalary) almazyndan öň hyzmat edilýän nokadyň pulhanaçysyna inkassator-ýygnaýjy şahsyýetini tassyklaýan şahsyýetnamasyny, gymmatlykary kabul etmäge ynanç hatyny, pullary ýygnamaklygy hasaba alyş kartoçkasyny (ýazmajyny) görkezýär. Hyzmat edilýän nokadyň pulhanaçysy beklegiç enjamynyň (plombiratoryň) zyty galdyrylan nusgasyny, içinde gymmatlyklar bolan torbany (haltany) we iki nusgada pully torba (halta) bilen iberilýän wedomosty görkezýär.

Inkassator-ýygnaýjy içinde gymmatlyklar bolan torbanyň (haltanyň) abatlygyny, plombanyň zyty galdyrylan ýazgysynyň takyklygyny we abatlygyny, onuň nusgadaky bilen gabat gelýändigini, wedomostyň doldurylyşynyň dogrulygyny, jogapkär işgärleriniň gollarynyň bardygyny barlamak arkaly kabul edýär hem-de hyzmat edilýän nokadyň pulhanaçysyna içi boş torbany (haltany), pullary ýygnamaklygy hasaba alyş kartoçkasyny (ýazmajyny) doldurmak üçin berýär. Soňra inkassator-ýygnaýjy hyzmat edilýän nokadyň pulhanaçysynyň pullary ýygnamaklygy hasaba alyş kartoçkasynynda (ýazmajynda) görkezen puluň möçberini, nakladnoýdaky we pully torba (halta) bilen iberilýän wedomostyndaky puluň möçberini, puluň san, ýazmaça beýan edilişini, pullary ýygnamaklygy hasaba alyş kartoçkada (ýazmaça-

da), beýleki resminamalarda görkezilen torbanyň (haltanyň) belgisini barlaýar, pully torba (halta) bilen iberilýän wedomostyň nusgasyna goluny çekýär, senäni goýýar, möhür basýar, kabul edilen torbanyň (haltanyň) tertip belgisini ýazýar. Inkassatorlar tarapyndan içinde nagt pullar we beýleki gymmatlyklar bolan torbalary (haltalary) bank edaralarynyň pulhanasyna tabşyrylýar.

Amal güni tamamlanandan soň inkassatorlar tarapyndan hyzmat edilýän nokatlardan inkassirlenen nagt pul serişdeleri bankyň aňsamky pulhanasy kabul edýär. Bank edarasynda bu amal buhgalterçilik hasaba alyşyňyň hasaplarynda aşakda görkezilen buhgalter ýazgylary bilen hasaba alynýar.

◇ inkassirlenen nagt pul serişdeleriniň kabul edilmegi:

Dt	10110 «Inkassirlenen nagt pul girdejisi» hasaby
Kt	23201-23208 «Talap edilýänçä serişdeler» hasaplary

◇ inkassirlenen nagt pullar sanalandan soň pulhana kabul edilmegi (hakyky sanalan möçberi):

Dt	10102 «Bankyň amallar kassasyndaky nagt pul serişdeleri» hasaby
Kt	10110 «Inkassirlenen nagt pul girdejisi» hasaby

◇ inkassirlenen nagt pullary sanamaklygyň esasynda ýüze çykyrylan artykmaçlygyň möçberine:

Dt	10110 «Inkassirlenen nagt pul girdejisi» hasaby
Kt	45208 «Bank işinden alnan gaýry girdejiler» hasaby

◇ inkassirlenen nagt pullary sanamaklygyň esasynda ýüze çykyrylan ýetmezçigiň möçberine:

Dt	23201-23208 «Talap edilýänçä serişdeler» hasaplary
Kt	10110 «Inkassirlenen nagt pul girdejisi» hasaby

Inkassasiýa bölümçesi nagt pullary bank edaralarynyň düzüm birliklerine (şahamçalaryna, alyş-çalyş nokatlaryna, göçme kassalaryna) eltip bermegi, şeýle hem olardan alyp gaýtmagy amala aşyryar. Şu maksat bilen bank edarasy tarapyndan inkassasiýa bölümçesine torbalar (haltalar) plombirlenilýän plombiratoryň iki nusgadaky şekili

tabşyrylýar. Inçe kendir ýüpüniň ujuna şahamçanyň, karz edarasynyň beklegiji (plombasy) basylýar we plombiratorlaryň ikisiniň şekiliniň nusgalary olaryň aşagynda inçe kendir ýüpe beklegiç (plomba) geçirip basmak arkaly inkassasiýa bölümçesiniň ýolbaşçysy tarapyndan tassyklanylýar. Nusgalar, bank edarasynyň we şahamçanyň ady, nusganyň tassyklanan senesi görkezilen karton kagyzyň (plastigiň, faneriň we ş.m.) ýüzünde berkidilýär.

Bank edarasynyň düzüm birligine nagt pullary bermek şol düzüm birliginiň sargydy (arzasy) esasynda amala aşyrylýar. Nagt pullary iberýän bankda, iberilýän nagt pullaryň möçberine çykdaýy pulhana orderi düzülýär. Inkassator-ýygnaýja taýýarlanan nagt pully torbalar (haltalar) bankyň pulhana müdiri tarapyndan berilýär. Inkassatorlaryň üsti bilen bankyň şahamçasyna iberilýän nagt pullar üçin, pulhana müdiri üç nusgada sanaw ýazgysyny resmileşdirýär. Sanaw ýazgysynyň birinji nusgasy nagt pullary iberýän bankyň pulhana resminamalarynda saklanylýar, ikinji nusgasy bankyň şahamçasyna iberilýär we üçünji nusgasy bolsa inkassatorlar tarapyndan nagt pullary kabul etmek hem-de tabşyrmak üçin ulanylýar. Nagt pullar tabşyrylandan soňra, inkassatorlar sanaw ýazgysynyň üçünji nusgasy inkassasiýa bölümçesiniň ýolbaşçysyna (nobatçy inkassatora) tabşyryrlar. Inkassatorlar pully torbalary (haltalary) bellenilen düzgünlere laýyklykda kabul edýärler. Inkassator-ýygnaýjy sanaw ýazgysynyň birinji nusgasynda gymmatlyklaryň kabul edilendigi barada goluny çekýär, möhürini basýar, senäni we kabul edilen nagt pully torbalaryň (haltalaryň) sanyny görkezýär.

Bank şahamçasynyň pulhana müdiri we pulhana işgärleri bellenen tertibe laýyklykda inkassatorlardan pully torbalary (haltalary) kabul edýärler. Kabul edilen pul serişdeleri şol bir hümmetdäki banknotlaryň doly bolmadyk petdeleri gapyrgalar we nakladkaldaky ýazgylar boýunça, doly bolmadyk gapyrgaly gaplamalar bolsa, nakladkaldaky ýazgylar boýunça, şaýy pully haltalar ýarlyklardaky (resminamalaryň, gymmatlyklaryň sanawynyň beýanyndaky) ýazgylar boýunça barlanylýar. Soňra nagt pullaryň jemi sanaw ýazgysyndaky bilen deňeşdirilýär. Şahamçalardan bank edarasyna nagt pullaryň gaýtarylmagy öz gezeginde bank edarasyndan şahamça eltmekligiň tertibine laýyklykda ýerine ýetirilýär.

4.7. Banklarda nagt pullaryň we beýleki gymmatlyklaryň saklanylyşy

Bank edaralarynda nagt pullar we beýleki gymmatlyklar pul gaznasynda hem-de aňsamky pulhananyň gaznasynda jogapkär wezipeli işgärleriň jogapkärçiliginde saklanylýar. Gaznalary açmaga rugsat almak üçin bank edaralary esaslandyrylan haýyşnamany we gymmatlyklaryň saklanylmagyna jogapkär işgärleriň gollary goýlan, bankyň tugraly möhüri basylan pul gaznasynyň resmileşdirilen pasportyny Türkmenistanyň Merkezi bankyna tabşyrýar.

«Karz edaralarynda pulhana amallaryny ýöretmegiň tertibi barada Düzgünnama» laýyklykda bank edarasynyň pul gaznasynda aşakdakylar saklanylýar:

- 1) milli we daşary ýurt nagt pullary;
- 2) töleg resminamalary (çekler, wekseller, plastik we gaýry kartoçkalar (ýazmaçlar));
- 3) berk hasabatdaky blankalar;
- 4) gymmat bahaly kagyzlar (şol sanda, karz edarasynyň müşderilerinden girew hökmünde kabul edileni);
- 5) altyn, kümüş, platina we beýleki gymmat bahaly metallar hem-de olardan öndürilen, şol sanda karz edarasynyň müşderilerinden girew hökmünde kabul edilen önümler;
- 7) gözegçilik-pulhana enjamlarynyň açarlarynyň toplумы;
- 8) şahamçalaryň we beýleki karz edaralarynyň gaznalarynyň açarlarynyň dublikatlary;
- 9) ulanylmaýan plombiratorlar we möhürçeler;
- 10) milli we daşary ýurt pulunyň hasabyny ýöretmek, beýleki töleg resminamalary, gymmat bahaly blankalaryň, gymmatly kagyzlaryň resminamalary;
- 11) pul gaznasynyň pasporty;
- 12) jogapkärçilige saklamaklyga kabul edilen beýleki gymmatlyklar (şol sanda, inkassasiýa gullugynyň wagtlaýyn saklamaga tabşyran torbalary (haltalary).

Bank edarasynyň pul gaznasyna pullar goýlandan ýa-da pul gaznasyndan pullar alnandan soňra, her gezek gymmatlyklaryň tükelligine jogapkär wezipeli işgärler tarapyndan pul gaznasyndaky gymmatlyklaryň hakykatdaky möçberiniň hasabyň maglumatlaryna laýyk gelýändigini barlanylmalýdyr.

Pul gaznasynyň girelgesiniň ýörite gurnalýan üç açar bilen ýapylýan bronlanan (ýeterlik derejede berk we beýleki has ýokary tehniki häsiýetleri bolan gorag gatlakly materialdan ýasalan) gapysy bolýar. Gymmatlyklar saklanylýan gaznanyň açarlaryny saklamak boýunça jogapkärçilik bankyň ýolbaşçysynyň, baş buhgalteriniň we pulhana müdiriniň üstüne ýüklenilýär.

Gaznadaky nagt pullar we beýleki gymmatlyklar metal şkaflarda, stellažlarda, seýflerde, arabajyklarda saklanylýar. Olaryň gapysy pulhana müdiriniň açary bilen ýapylýar. Milli pulundaky nagt pullar, daşary ýurt pullary we daşary ýurt pulundaky töleg resminamalary, beýleki gymmatlyklar aýratynlykda saklanylýar.

Türkmenistanyň Merkezi bankynyň banknotlary gymmaty boýunça gaplanan petdelerde, şaýylar gymmaty boýunça gaplanan torbalarda, daşary ýurt pullary we daşary ýurt pulundaky töleg resminamalary – görnüşi, gymmaty boýunça saklanylýar. Gaznadaky gymmatlyklar kabul edilen tertipde seneler boýunça, şol bir senäniň içinde – gymmatlyklaryň belgileriniň tertibi boýunça; berlen karzlar boýunça girew görnüşinde alnan gymmat bahaly metallar inkassator haltalara, torbalara, ýaşiklere, konteýnerlere we ş.m. gaplanan ýokarda görkezilen tertipde; gymmatly kagyžlar, gymmatly kagyžlaryň blankalary, atlary, şeýle hem goýberilişi we gymmaty boýunça bellenen tertipde gaplanan görnüşde saklanylýar. Gaznalarda dolanyşyga ýaramly pul birlikleri, könelen pul birliklerinden aýratynlykda saklanylmalydyr.

Gazna girmäge diňe özlerine pul gaznasynyň açarlary we möhürleri berkidilen, gymmatlyklaryň tükelligine jogapkär wezipeli işgärlere rugsat edilýär. Gaznanyň içine girmäge rugsat berlen işgärleriň sanawy bank edarasynyň başlygy tarapyndan tassyklanylýp girelge gapysynda asylýar. Bank edarasynyň beýleki işgärleri gazna diňe bank edarasynyň ýolbaşçysynyň resmi rugsady bar bolsa, gymmatlyklaryň tükelligine jogapkär wezipeli işgärleriň hökmany gatnaşmaklarynda girip bilýärler.

Bank edarasynyň pul gaznalaryna pullar we gymmatlyklar kabul edilende, gymmatlyklaryň tükelligine jogapkär wezipeli işgärler aşakdakylary barlaýarlar:

✓ pul banknotlaryny – doly, doly däl, ýygyny petdeleri gapyrgalaryň sany we nakladkalardaky ýazgylary boýunça, şaýy pullary – haltalara berkidilen ýarlyklardaky (resminamalaryň, gymmatlyklaryň sanawynyň beýanyndaky) ýazgylar boýunça;

✓ deslapky çykdaýy etmek üçin taýýarlanan pul birliklerini – arabajyklara berkidilen ýarlyklardaky (resminamalaryň, gymmatlyklaryň sanawynyň beýanyndaky) ýazgylar boýunça;

✓ taýýarlaýjy kärhananyň ýa-da bank edarasynyň bitin gaplamalardaky çek, goýum, kwitansiýa kitapçalaryny we zähmet depderçelerini gaýtadan sanamazdan, petdeleri boýunça;

✓ galan gymmatlyklary (şertli we nominal bahada) ýeke-ýekeden ýa-da sahypama-sahypa.

Pul gaznadaky banknotlar, şaýylar we beýleki gymmatlyklar «Amallar pulhanasynyň milli puldaky nagt pullaryny we beýleki gymmatlyklaryny hasaba alyş kitabynda», «Pul gaznasynda saklanýan daşary ýurt pulunyň, töleg resminamalaryň we daşary ýurt pulundaky beýleki gymmatlyklary hasaba alyş kitabynda», «Berk hasabatda durýan blankalary hasaba alyş kitabynda», «Dürli gymmatlyklar we resminamalar kitabynda» hasaba alynýar. Nagt daşary ýurt pulunyň we daşary ýurt pulundaky töleg resminamalarynyň, şeýle hem gymmatly kagyzlaryň hasaba alnyşy aýratyn kitaplarda hasaba alynýar. Iş gününüň soňunda pul gaznasy ýapylmazýandan öň indiki günüň başyna, buhgalterçilik hasaba alnyşynyň her bir hasaby boýunça gymmatlyklary hasaba alyş kitaplarynda gymmatlyklaryň galyndylary kesgitlenilýär. Kitaplarda görkezilen gymmatlyklaryň galyndylarynyň dogrulygy, her günde gymmatlyklaryň saklanylyşyna jogapkär wezipeli şahslaryň gollary bilen tassyklanylýar. Kitaplardaky düzediş ýazgylar üç wezipeli şahslaryň gollary bilen berkidilýär. Kitaplar iş gününüň dowamynda pulhana müdirinde, iş günü tamamlanandan soňra pul gaznasynda saklanylýar.

Pul gaznasy ýapylmazýandan öň gymmatlyklaryň saklanylyşyna jogapkär şahslar tarapyndan şular barlanylýar:

◇ gymmatlyklaryň, kitaplaryň we resminamalaryň ählisiniň pul gazna goýlandygy;

◇ amallar pulhanasynyň, beýleki gymmatlyklaryň hakyky galyndylarynyň buhgalterçilik hasaba alnyşynyň maglumatlary we gymmatlyklary hasaba alyş kitaplarynda görkezilen galyndylar bilen deň gelýändigini;

◇ gymmatlyklary saklamak üçin ulanylýan ähli metal şkaflaryň, stellažlaryň we arabajyklaryň açar bilen ýapylandygy.

Bank edarasynyň gaznasynda açarlaryň dublikatlary saklanylyp, olar jikme-jik ýazgy edilen görnüşde haltajyga salynýar we gymmatlyklaryň tükelligine jogapkär şahslaryň sürgüçli möhürleri bilen, möhürlenilýär. Dublikat açarly haltajyk ýanyna goşulan hat bilen bank edarasynyň golaýdaky şahamçasyna ýa-da şertnamalaýyn esaslarda başga bank edaralaryna tabşyrylýar we ol 71604 belgili «Soňra hasabat bermek şerti bilen iberilen we jogapkärçilige berlen gymmatlyklary we resminamalary» memorand hasabynda hasaba alynýar.

Pul gaznasy gymmatlyklaryň saklanylyşyna jogapkär üç wezipeli şahslar (bankyň ýolbaşçysy, baş buhgalteri, pulhana müdiri) tarapyndan gorag gullugynyň wekiliniň gatnaşmagynda açylýar we ýapylýar. Pul gaznasy açylmazyndan öň gymmatlyklaryň saklanylyşyna jogapkär şahslar gorag gullugynyň wekiliniň gatnaşmagynda gapyňyň, gulpuň we sürgüç möhüriniň abatlygyny barlap, soňra şol şahslar pul gaznasyny gorag astyndan kabul etmek barada «Gaznalary, ýanmaýan seýfleri we beýleki pul saklanylýan otaglary açmaga, ýapmaga, möhürlemäge ygtyýarly edilen şahslaryň gözegçilik žurnalynda» gollaryny çekýärler. Iş gününüň ahyrynda bank edarasynyň pul gaznasy üç wezipeli şahslaryň (bankyň ýolbaşçysynyň, baş buhgalteriniň, pulhana müdiriniň) açarlary bilen gulplanylýar we goragyň wekiliniň gatnaşmagynda gymmatlyklaryň tükelligine jogapkär wezipeli işgärler tarapyndan möhürlenilýär. Goragyň wekili möhürleriň şekillerini olaryň nusgalary bilen deňeşdirip barlanyndan soňra, «Gaznalary, ýanmaýan seýfleri we beýleki pul saklanylýan otaglary açmaga, ýapmaga we möhürlemäge ygtyýarly edilen şahslaryň gözegçilik žurnalynda» gol çekýär. Pul gaznalarynyň gapylaryny möhürlemek üçin ulanylýan sürgüçli möhürleriň şekilleriniň nusgalary, gymmatlyklaryň tükelligine jogapkär wezipeli işgärleriň gollary çekilip we karz edarasynyň ýolbaşçysy tarapyndan tassyklanylýp, goragyň wekiline gol çekdirilip gowşurylýar. Goragyň wekiliniň gol çeken resminamasy bank edarasynyň ýolbaşçysynda (amallar dolandyrmasyň başlygynda) saklanylýar. «Gaznalary, ýanmaýan seýfleri we beýleki pul saklanylýan otaglary açmaga, ýapmaga we möhürlemäge ygtyýarly edilen şahslaryň gözegçilik žurnaly» pulhana müdirinde saklanylýar. Pul gaznasy nobatçy tarapyndan gorag astyna kabul edilip alnandan soňra, aragatnaşyk serişdeleri boýunça wezipeli şahslaryň biri, bellenen tertipde polisiýanyň merkezleşdirilen gözegçilik pultuna (MGP)

pul gaznasynyň gorag duýduryjy enjamyna birikdirilmegine taýýardygy hakynda habar berýär we pul gaznasynyň gorag duýduryjy enjamynyň pulta (uzakdan dolandyrmaga) birikdirilendigi hakyndaky tassyknamany alýar. Soňra «MGP-e (ýerli içeri işler bölüminiň nobatçysyna) tabşyrylyşyny-kabul edilişini hasaba alyş žurnalynda» gaznanyň jogapkär işgärleri tarapyndan bellik edilýär.

4.8. Banklaryň pul gaznalaryndaky we pulhanalaryndaky gymmatlyklaryň barlagy

Bankyň pul gaznasyndaky, pulhanalaryndaky banknotlaryň, şaýy pullaryň we beýleki gymmatlyklaryň barlagy şu ýagdaýlarda geçirilýär:

- ◆ çärýekde azyndan bir gezek, şeýle hem täze ýylyň ýanwar aýynyň 1-i ýagdaýyna;
- ◆ bank edarasynyň ýolbaşçysy çalşylanda;
- ◆ gymmatlyklaryň saklanylyşynyň tükelligine jogapkär şahslar çalşylanda;
- ◆ bankyň ýolbaşçysynyň görkezmesi boýunça beýleki ýagdaýlarda.

Bankyň ýolbaşçysynyň çykaran buýrugyna laýyklykda barlag geçirmek üçin döredilen topar pul gaznasyndaky, pulhanalaryndaky banknotlaryň, şaýy pullaryň we beýleki gymmatlyklaryň barlagyny duýdansyz geçirýär. Toparyň düzümine girýänleriň biri onuň ýolbaşçysy edilip bellenilýär. Banknotlaryň, şaýy pullaryň we beýleki gymmatlyklaryň barlagy bilen bilelikde pulhana işleriniň guralyşynyň barlagy hem amala aşyrylýar. Barlagyň geçirilmegi bankyň müşderilerine pulhana hyzmatynyň ýerine ýetirilmegine päsgelçilik döretmeli däldir. Barlag gaznanyň jogapkär işgärleriniň hemmesiniň gatnaşmagynda geçirilýär. Bank edarasynyň ýolbaşçysy çalşylanda, pul gaznasyndaky we pulhanalaryndaky banknotlaryň, şaýy pullaryň, beýleki gymmatlyklaryň barlagyny geçirmek üçin döredilen topara merkezi edaranyň wekili baştutanlyk edýär.

Barlagyň başlanan pursady toparyň ýolbaşçysy pul gaznasyny sürgüç möhüri bilen möhürleýär, girdeji we çykdajy, aňsamky, sanaýjy pulhanalaryndaky ähli pul serişdeleri, gymmatlyklary gözegçiligine alýar.

Pullaryň we beýleki gymmatlyklaryň barlagy doly geçirilip gutarylýança gaznanyň jogapkär işgärleriniň pul saklanylýan gaznalara girmegi diňe barlag toparynyň ýolbaşçysynyň gatnaşmagynda mümkindir. Barlag döwründe pullaryň we gymmatlyklaryň gaznalara goýulmagy hem-de alynmagy barlag toparynyň ýolbaşçysynyň gözegçiligi astynda amala aşyrylýar. Ýokarda görkezilen gymmatlyklaryň ählisine bir wagtyň özünde barlag geçirip bolmaýan ýagdaýynda, barlagyň ýolbaşçysy iş güni tamamlanandan soňra, gymmatlyklaryň tükelligine jogapkär wezipeli işgärler bilen bilelikde pul gaznalary we seýfleri möhürleýär hem-de olary bellenen tertipde gorag gullugyna tabşyýar.

Pullaryň we gymmatlyklaryň barlagy şu tertipde ýerine ýetirilýär:

- ◆ Türkmenistanyň Merkezi bankynyň banknotlary petdeler we olardaky gapyrgalaryň sany barlanylýar. Şunda banknotlaryň, doly bolmadyk petdeleri we gapyrgalary sahypama-sahypa barlanylýar;

- ◆ şaýy pullar torbalara berkidilen ýarlyklaryň (resminamalaryň, gymmatlyklaryň sanawynyň beýanynyň) ýazgylary, şeýle hem saýlap almak bilen tegelekler boýunça barlanylýar;

- ◆ daşary ýurt puly, daşary ýurt pulundaky töleg resminamalary petdeler, gapyrgalar, torbalara berkidilen ýarlyklaryň (resminamalaryň, gymmatlyklaryň sanawynyň beýanynyň) ýazgylary, şeýle hem saýlap almak bilen sahypama-sahypa we şaýy pullar tegelekler boýunça täzededen sanamak esasynda barlanylýar;

- ◆ gymmatlyklaryň görnüşleri boýunça petdelere gaplanan çek, goýum we beýleki berk hasabatdaky blankalar petdeleriň ýokarky nakladkalarynyň ýazgylary boýunça, ondan başga-da saýlap almak bilen sanma-san täzededen sanamak esasynda barlanylýar;

- ◆ beýleki gymmatlyklar olaryň nominal we şertli bahasy boýunça nakladkaldaky, banderollardaky, ýarlyklardaky (resminamalaryň, gymmatlyklaryň sanawynyň beýanyndaky) ýazgylar hem-de saýlap almak bilen ýeke-ýekeden, sanma-san täzededen sanamak esasynda barlanylýar.

Saýlap almak esasynda sahypama-sahypa we sanma-san gaýtadan sanamagyň möçberi (göwrümi) barlag toparynyň ýolbaşçysy tarapyndan kesgitlenilýär.

Banknotlaryň petdelerine, şaýy pullaryň torbalaryna, beýleki gymmatlyklaryň gaplaryna zeper ýeten we nakladkalar nädogry resmileşdirilen bolsa, onda olar sahypama-sahypa, tegelekler sanma-san täzededen sanalýar.

Pul gaznadaky banknotlar, şaýy pullar we beýleki gymmatlyklar barlanandan soňra toparyň agzalary barlag esasynda alnan hakyky maglumatlary gymmatlyklary hasaba alyş kitaplarynyň, gündelik balansyň, jikme-jik hasaba alnyşyň maglumatlary bilen deňeşdirýärler we soňra barlag üçin alnan gymmatlyklaryň pul gaznasyna gaýtarylyp yzyna goýlandygyna göz ýetirýärler.

Geçirlen barlagyň esasynda delilnama düzülýär we onda barlag gatnaşan ähli agzalaryň, gymmatlyklaryň saklanylyşyna jogapkär şahslaryň gollary goýulýar. Gymmatlyklaryň hakyky möçberleriniň hasaba alnyşynyň maglumatlary bilen gabat gelmezliginiň sebäpleriniň ählisi haýal edilmän ýüze çykarylýar we delilnamada görkezilýär ýa-da düşündiriş ýazgylary bilen resmileşdirilýär. Şol gabat gelmezlikleri düzetmek boýunça zerur işler geçirilýär.

Gymmatlyklaryň ýetmezçiligi çykdaýy pulhana orderi esasynda buhgalterçilik hasaba alnyşynyň 19207 «Ýüze çykarylan ýetmezçilikler» hasaba degişli edilýär. Onuň binýadynda ýetmezçiligiň ýüze çykarylan pulhana işgäriniň adyna şahsy hasap açylýar. Ýüze çykarylan ýetmezçiligiň möçberi şu aşakdaky buhgalterçilik ýazgylaryny düzmek bilen resmileşdirilýär:

◆ täjirçilik bankynyň balansynda:

Dt	19207 «Ýüze çykarylan ýetmezçilikler» hasaby
Kt	10102 «Bankyň amallar kassasyndaky nagt pul serişdeleri» hasaby

◆ Türkmenistanyň Merkezi bankynyň balansynda:

Dt	19207 «Ýüze çykarylan ýetmezçilikler» hasaby
Kt	10101 «Türkmenistanyň Merkezi bankynyň dolanyşyk kassasyndaky nagt pul serişdeleri» hasaby

Ýüze çykarylan ýetmezçiligiň möçberini töletdirip almak boýunça işler geçirilýär.

Ýüze çykarylan artykmaçlyklar girdeji pulhana orderiniň esasynda buhgalterçilik hasaba alnyşynyň 28207 «Ýüze çykarylan artykmaçlyklar» hasabynda görkezilýär. Ýüze çykarylan artykmaçlygyň möçberi şu aşakdaky buhgalterçilik ýazgylaryny düzmek bilen resmileşdirilýär:

◆ täjirçilik bankynyň balansynda:

Dt	10102 «Bankyň amallar kassasyndaky nagt pul serişdeleri» hasaby
Kt	28207 «Ýüze çykarylan artykmaçlyklar» hasaby

◆ Türkmenistanyň Merkezi bankynyň balansynda:

Dt	10101 «Türkmenistanyň Merkezi bankynyň dolanyşyk kassasyndaky nagt pul serişdeleri» hasaby
Kt	28207 «Ýüze çykarylan artykmaçlyklar» hasaby

Geçirilen barlagyň delilnamasynda şu maglumatlar görkezilýär:

◆ barlag geçirilen sene ýagdaýyna buhgalterçilik hasaba alnyşynda, gymmatlyklary hasaba alyş kitaplarynda hasaba alnan pullaryň we gymmatlyklaryň möçberleri;

◆ pullaryň we gymmatlyklaryň hakyky möçberleri;

◆ barlagyň barşynda pullaryň, gymmatlyklaryň ýüze çykarylan ýetmezçilikleri we artykmaçlyklary, şeýle hem pulhana amallaryny ýöretmegiň düzgünleriniň bozulmalary;

◆ pulhana resminamalarynyň resmileşdirilişiniň, gymmatlyklary hasaba alyş kitaplarynyň ýöredilişiniň, amallar pulhanasyndaky nagt pullaryň in pes möçberleriniň berjaý edilişiniň dogrulygy;

◆ tabşyrylýan, kabul edilýän açarlar we möhürçeler;

◆ eger bar bolsa, onda barlag toparynyň agzalarynyň aýratyn bellikleri.

Geçirilen barlagyň netijeleri bank edarasynyň ýolbaşçysy tarapyndan seredilýär we gymmatlyklaryň saklanylyşyna jogapkär wezipeli şahslara ýüze çykarylan kemçilikleri düzetmek boýunça görkezme berilýär. Barlagyň materiallary bankyň ýolbaşçysynda aýratyn jiltde saklanylýar.

V BAP. BANKLARDA MÜŞDERILERE HASAPLARY AÇMAGYŇ WE OLARYŇ HASAPLARYNY ÝAPMAGYŇ TERTIBI

5.1. Banklarda müşderilere açylyan hasaplar we olaryň resmileşdirilişi

Bank edaralarynda müşderiler (edara görnüşli taraplar, olaryň düzüm birlikleri, hususy telekeçiler, şahsy adamlar) üçin hasaplary açmagyň hem-de ýapmagyň tertibi Türkmenistanyň Merkezi bankynyň Müdiriýetiniň başlygynyň 2014-nji ýylyň 25-nji aprelinde çykaran №18-nji buýrugy bilen tassyklanan we Türkmenistanyň Adalat ministrligi tarapyndan 2014-nji ýylyň 11-nji maýynda 381 san belgi bilen bellige alnan «Bank hasaby hakynda Düzgünnama» laýyklykda kadalaşdyrylýar.

Bank hasaby hakynda Düzgünnamanyň esasynda müşderilere şu hasaplar açylyp bilner (*12-nji surat*).

Özbaşdak balansy bolan eýeçiligiň dürli görnüşlerine degişli bolan edara görnüşli taraplara we beýannama düzýän edara görnüşli tarapy döretmezden telekeçilik işi bilen meşgullanýan fiziki şahslara (hususy telekeçilere) hasaplaşyk hasaby açylyar.

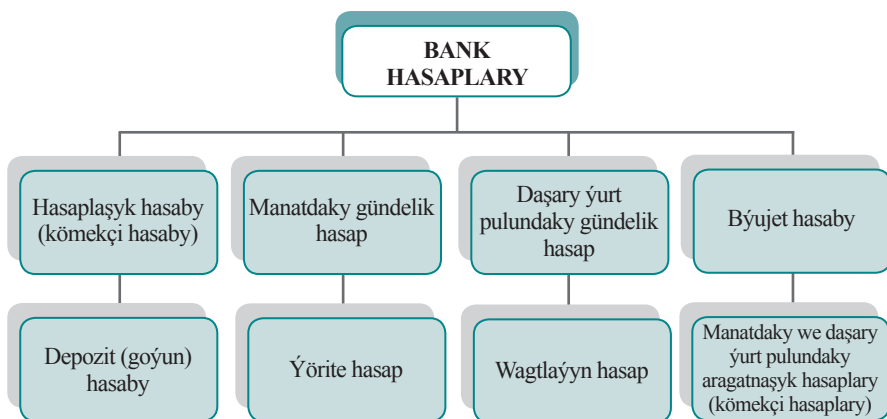

12-nji surat. Bank hasaplarynyň görnüşleri

Edara görnüşli tarapyň ýerleşýän ýerinden daşynda hereket edýän onuň şahamçasyna we (ýa-da) wekilligine baş edaranyň ýüz tutmasy esasynda hasaplaşyk kömekçi hasaby açylýar.

Telekeçilik işi bilen meşgullanmaýan edara görnüşli taraplar, döwlet býujetinden maliýeleşdirilýän edara görnüşli taraplar, jemgyýetçilik gaznalary, jemgyýetçilik birleşikleri, dini guramalar, edara görnüşli taraplaryň ýerleşýän ýerinden başga ýerlerde hereket edýän olaryň şahamçalary we wekillikleri, gastrola (adaty iş ýerinden başga ýerde çykyş etmek üçin) gelen tomaşa kärhanasy üçin manatdaky gündelik hasap açylýar.

Bank hasaby hakynda Düzgünnama laýyklykda daşary ýurt pulundaky gündelik hasap şulara açylýar:

◇ daşary ykdysady işe gatnaşyjy hökmünde hasaba alnan, Türkmenistanyň rezidenti bolan edara görnüşindäki taraplara we hususy telekeçi – şahsy adamlara;

◇ Türkmenistanyň çäkleriniň daşynda ýerleşip, daşary ýurtlaryň kanunçylygyna laýyklykda esaslandyrylan (şol sanda Türkmenistanyň kärhanalarynyň we guramalarynyň gatnaşmagynda) we hereket edýän kärhanalara, guramalara (firmalara);

◇ Türkmenistanda ýerleşip, diplomatik ýeňilliklerden, goraglylykdan peýdalanýan daşary ýurt diplomatik, söwda we gaýry resmi wekilçilikli edaralaryna, halkara guramalaryna, olaryň şahamçalaryna;

◇ gaýry daşary ýurt guramalarynyň, we firmalarynyň hojalyk ýa-da gaýry täjirçilik işini amala aşyрмаýan Türkmenistandaky wekilçilikli edaralaryna;

◇ edara görnüşindäki tarapy dötmeýän, rezident bolmadyk hususy telekeçilere.

Býujet hasaby Türkmenistanyň Döwlet býujetine salgyt hem-de beýleki tölegler boýunça girdejileri jemlemek, Döwlet býujetiniň serişdelerini ulanmak boýunça amallary hasaba almak üçin, Türkmenistanyň Maliýe we ykdysadyýet ministrliginiň Gazna müdirligine, onuň ýerli bölümlerine, şeýle hem Geňeşleriň býujetleriniň serişdeleriniň jemlenilmegi, ulanylmagy üçin Geňeşlere açylýar.

Depozit (goýum) şertnamasyna laýyklykda edara görnüşli taraplara, hususy telekeçilere, şahsy adamlara möhletli we (ýa-da) möhletsiz (talap edilýänçä) depozit (goýum) hasaby açylýar.

Bank hasaby hakynda Düzgünnama laýyklykda ýörite hasap pul serişdelerini anyk maksatlara toplamak, deponirmek (belli bir maksat bilen goýmak) ýa-da saklamak üçin açylýar, täze esaslandyrylýan kärhananyň esaslandyryjylarynyň gatançlaryny jemlemek, haýyr-sogap we gaýry maksatlar üçin serişdeleri toplaýjy hasap görnüşinde açylyp bilner:

a) ýörite (toplaýjy) hasap täze esaslandyrylýan kärhananyň esasylyk maýasyna esaslandyryjylaryň goýumlaryny geçirmek üçin, esaslandyryjlara açylýar. Kärhananyň döwlet hasaba alnyşyndan soňra ýörite hasapdaky serişdeler hasaplaşyk hasabyna geçirilýär;

b) haýyr-sogap maksatlaryna (aýry-aýry adamlaryň daşary ýurtlarda saglygyny dikeltmegi, Türkmenistanyň kanunçylygyna laýyklykda beýleki çäreleriň geçirilmegi) serişdeleri toplamak üçin ýörite hasap, serişdeleri toplamagyň zerurlygyny tassyklaýan şu resminamalar banka tabşyrylan ýagdaýynda açylýar:

◇ saglygy dikeltmek üçin – Türkmenistanyň Saglygy goraýyş we derman senagaty ministrligi tarapyndan berlip, tugraly möhüri bilen tassyklanylýan netijenama;

◇ gurluşyk üçin – degişli gyzyklanýan edaranyň (gaznanyň) ýüz tutmasy we häkimligiň delilnama - rugsatnamasy;

◇ gaýry haýyr-sogap çäreleriniň geçirilmegi üçin – degişli gyzyklanýan guramanyň (gaznanyň) ýüz tutmasy;

ç) gaýry maksatlar (grantlara, edara görnüşindäki tarapy döretmezden şertnama (geleşik) esasynda amala aşyrylýan, bilelikdäki işiň dürli görnüşlerine hyzmat etmek we beýlekiler) üçin ýörite hasap, granty alyjynyň, bilelikdäki işe gatnaşyjy – rezidentiň esasy işine hyzmat etmek boýunça hasabyň açylýan balans hasabynda açylýar;

d) ýörite depozit hasaby Türkmenistanyň Döwlet haryt-çig mal biržasynda geleşikleri baglaşmak üçin açylýar.

Wagtláýyn hasap bölekleyin ulanmaga berlen (goýberiş toplumu, nobat, tapgyr we ş.m.) gurulýan kärhana, şeýle hem gurluşygy Türkmenistanyň hereket edýän kanunçylygy bilen kesgitlenen tertipde tassyklanan kärhananyň dolandyrmasyna açylyp bilner. Wagtláýyn hasap kärhananyň doly ulanylmaga berilmegine çenli möhlete açylýar. Gurluşyk tamamlanandan soň, hasabyň eýesi hyzmat ediji bankyna esasy işine hyzmat etmek boýunça hasaby açmak üçin zerur bolan

resminamalary tabşyryýar. Esasy işine hyzmat etmek boýunça bank hasaby açylandan soň, wagtlaýyn hasapdaky serişdeleriň galyndysy şol hasaba geçirilýär.

Manatdaky aragatnaşyk hasaby bank amallaryny geçirmäge Türkmenistanyň Merkezi bankynyň ygtyýarnamasy bolan baş banka TMB-niň hasaplaşyk ulgamynyň edaralarynda we beýleki banklarda açylýar.

Manatdaky aragatnaşyk kömekçi hasaby baş bank tarapyndan öz şahamçasyna Türkmenistanyň Merkezi bankynyň hasaplaşyk ulgamynyň edaralarynda açylyp bilner.

Daşary ýurt pulundaky aragatnaşyk hasaby daşary ýurt pulundaky bank amallaryny geçirmäge Türkmenistanyň Merkezi bankynyň ygtyýarnamasy bolan baş banka, şahamça aragatnaşyk gatnaşyklaryny ýola goýmak hakynda ylalaşyk esasynda açylýar.

Müşderiler bellenilen hasaby açmak üçin, bank edarasyna degişli resminamalary tabşyryýarlar. Döwlet karhanasy hasaplaşyk hasaby açmak üçin şu resminamalary berýär:

◇ hasap açmak üçin arza;

◇ döwlet hasaba alnyşy hakynda şahadatnamanyň göçürme nusgasy;

◇ EGTÝDS-den göçürmäniň nusgasy;

◇ salgyt hasabyna goýlandygy hakynda şahadatnamanyň göçürme nusgasy;

◇ kartoçka (ýazmaç);

◇ kärhanany döretmek hakynda Türkmenistanyň Ministrler Kabineti tarapyndan çykarylan kadalaşdyryjy hukuk namanyň ýa-da beýleki döwlet edarasy tarapyndan öz ygtyýarlyklaryna laýyklykda kabul edilen resminamanyň göçürme nusgasy;

◇ Tertipnamanyň (Düzgünnamanyň) nusgasy.

Müşderilere we hasaplaryň görnüşlerine baglylykda tabşyrylmany resminamalaryň sanawy Bank hasaby hakynda Düzgünnamanyň 4-nji goşundysynda takyk görkezilýär.

Hasaby açmak üçin müşderilerden kabul edilen resminamalar bankyň hukukçysy tarapyndan barlanylýar. Soňra şol resminamalar bankyň baş buhgalterine geçirilýär. Kabul edilen resminamalar bellenen talaplara laýyk gelen ýagdaýynda hasap açmak üçin arzanyň

bellenen ýerine müşderiniň hasabynyň belsige ýazylyar hem-de bankyň ýolbaşçysy we baş buhgalteri gollaryny çekýärler. Müşderilerden hasaby açmak üçin kabul edilen ähli resminamalar olaryň adyna açylýan aýratyn jiltlerde çatylyp saklanylýar. Hasabyň açylmagy, hyzmat edilmegi bilen baglanyşykly müşderiniň we bank edarasynyň arasynda «Bank hasaby hakynda şertnama» baglaşylýar. Banklarda müşderilere açylan hasaplar ýörite kitapda hasaba alynýar.

5.2. Banklarda müşderileriň hasaplary boýunça amallaryň geçirilişi

Täjirçilik banklaryň balansynda müşderilere açylýan hasaplaryň häsiýeti passiw. Hasaplaryň kredit tarapyndaky galyndy belli bir hasabat sene ýagdaýyna müşderileriň ygtyýaryndaky pul serişdeleriniň bar bolan möçberini görkezýär. Hasaplaryň **debiti** boýunça tölenen (hasaplardan çykarylan) we **kredit**i boýunça kabul edilen (hasaplara gelip gowşan) pul serişdeler görkezilýär.

Hasaplaşyk we beýleki hasaplardaky pul serişdeleriniň hereketi şahsy hasaplarda öz beýanyny tapýar. Şahsy hasaplar iki nusgada ýöredilýär. Olaryň birinji nusgasy bankda saklanylýar, ikinjisi bolsa hasapdan göçürme hökmünde müşderä berilýär. Müşderileriň şahsy hasaplary boýunça geçirilýän ýazgylary esaslandyrmak üçin, olara goşundy hökmünde degişli resminamalaryň nusgalary goşulýar (*8-nji tablisa*).

8-nji tablisa

Şahsy hasaplarda resminamalaryň şertli san bilen aňladylyşy

Resminamanyň sanlarda şertli görkezilişi	Resminamanyň ady	Şahsy hasaplaryň	
		Dedeti boýunça	Kredit boýunça
1	2	3	4
01	Töleg tabşyrygy	Hasapdan aýryldy	Hasaba girdeji edildi
02	Töleg talapnamasy	Hasapdan aýryldy	Hasaba girdeji edildi
03	Pul çegi (çykdaýj kassa orderi)	Hasapdan nagt tölendi	

1	2	3	4
04	Nagt girdeji üçin (girdeji kassa orderi)		Hasaba nagt geldi
05	Töleg talapnama-tabşyrygy	Hasapdan aýryldy	Hasaba girdeji edildi
06	Inkasso tabşyrygy	Hasapdan aýryldy	Hasaba girdeji edildi
07	Hasaplaşyk çegi	Hasapdan tölendi	Hasaba girdeji edildi
08	Akkreditiwler	Akkreditiwň açylmagy bilen hasapdan aýryldy	Ulanylmanyk, ýatyrylan akkreditiwň pul möçberi girdeji edildi
09	Memorial order	Hasapdan aýryldy	Hasaba girdeji edildi
10	Karzy üzmek boýunça ýokarda görkezilenlerden başga resminamalar	Hasapdan tölendi	
11	Karzy bermek, karzy hasaba girdeji etmek boýunça, ýokarda görkezilen amallardan başga resminamalar		Hasaba girdeji edildi
12	Awizo		Hasaba girdeji edildi
13	Plastik kartlar	Hasapdan aýryldy	Hasaba girdeji edildi

Müşderileriň hasaplaşyk hasaplary boýunça haryt we haryt däl amallar bilen baglanyşykly hasaplaşyklar geçirilýär. Haryt amallary bilen baglanyşykly hasaplaşyklar diýlip, maddy gymmatlyklaryň (işleriň we hyzmatlaryň) bahasyny tölemek üçin geçirilýän hasaplaşyklara aýdylýar. Haryt däl amallar bilen baglanyşykly hasaplaşyklar bolsa, öz içine döwlet býujetine salgytlary, ýygymlary, paçlary we ýörite gaznalara tölegleri geçirmek boýunça hasaplaşyklary alýar.

Hasaplaşyklar nagt we nagt däl görnüşlere bölünýär. Hasaplaşyklaryň esasy bölegi nagt däl görnüşde banklaryň üsti bilen geçirilýär. Ýurdumyzda nagt däl hasaplaşyklaryň şu görnüşleri, ýagny töleg tabşyryklary bilen hasaplaşyklar, töleg talapnamalary bilen hasaplaşyklar

şyklar, akkreditiw («accreditivus» latyn sözünden gelip çykyp, onuň manysy «ynamly, ynançly» diýmekligi aňladýar, şeýle-de ol bank hasabynyň we nagt däl hasaplaşyklarynyň aýratyn görnüşidir) boýunça hasaplaşyklar, çekler bilen hasaplaşyklar, inkasso boýunça hasaplaşyklar, töleg talapnama-tabşyryklary bilen hasaplaşyklar, plastik kartlar bilen hasaplaşyklar ulanylýar. Nagt däl hasaplaşyklaryň geçirilişi «Türkmenistanda nagt däl hasaplaşyklar hakynda Düzgünnama» bilen düzgünleşdirilýär.

Hasaplaşyk resminamalary elektron we kagyz göterijidäki resminamalar görnüşinde bolýar. Kagyz göterijidäki hasaplaşyk resminamalarynyň belli bir görkezijilerden ybarat degişli blankalary (standart ölçegi bolan kagyz görnüşindäki çap önümi) bar. Blankalar çaphana usulynda ýa-da kompýuter tehnikalary ulanylyp taýýarlanylýar. Kagyz göterijidäki hasaplaşyk resminamalary hat ýazýan maşynlar we kompýuter tehnikalary arkaly gara reňkli harplarda resmileşdirilmedir. Çekler gara (gök) reňkdäki syýa ýa-da pastaly ruçka bilen elde, şeýle hem gara reňkli harplar bilen, tehniki serişdeleri ulanyp doldurylýar. Hasaplaşyk resminamalaryndaky gollar gök reňkli syýa ýa-da pastaly ruçka bilen çekilýär. Şol resminamalara basylýan möhüriniň we möhürçäniň yzlary gök, ýaşyl ýa-da gyzyl reňkli bolmalydyr, anyk görünmelidir. Kagyz göterijilerdäki resminamalarda hapalamalara, bozup aýyrmalara we düzetmelere ýol berilmeli däldir. Hasaplaşyk resminamalary olaryň resmileşdirilen gününü hasaba almazdan, on senenama gününüň dowamynda hyzmat edýän banka tabşyrylmalydyr. Müşderiler hasaplaşyk hasaplary boýunça amallary geçirmek üçin bank edarasyna gatnaşyjylar üçin hasaplaşyk resminamalarynyň degişli görnüşlerini ýeterlik nusgalarda tabşyryrlar. Şol resminamalaryň (çeklerden başga) birinji nusgasyna ygtyýarly edilen wezipeli işgärleriň (ýolbaşçynyň we baş buhgalteriň) gollary çekilýär we möhür basylýar.

Banklar amaly iş wagtyň dowamynda müşderilerden hasaplaşyk resminamalaryny olaryň hasaplarynda pul serişdeleriniň möçberine bagly bolmazdan kabul edýär. Bank tarapyndan pul serişdelerini hasapdan aýyrmak hasaplaşyk resminamasynyň birinji nusgasynyň esasynda amala aşyrylýar.

«Türkmenistanda nagt däl hasaplaşyklar hakynda Düzgünnama» laýyklykda töleýjileriň hasaplaryndaky pul serişdeleri hasaba bildiril-

ýän ähli talaplary kanagatlandyrmak üçin ýeterlik bolmadyk ýagdaýynda, pul serişdelerini hasapdan aýyrmak şu aşakdaky nobat boýunça geçirilýär:

- birinji nobatda, ömrüne we saglygyna ýetirilen zyýanyň öwezini dolmak, alimentleri tölemek baradaky talaplary kanagatlandyrmak üçin hasapdan pul serişdelerini geçirmegi ýa-da bermegi göz önünde tutýan resminamalar ýerine ýetirilýär;

- ikinji nobatda, hasapdan raýat-hukuk häsiýetli şertnamalar esasynda işleýän adamlara zähmet hakyny, işden çykylanda berilýän hemaýat pullaryny, awtorlyk galam haklaryny we işgärlere öwezini doluş töleglerini, şeýle hem olara deňleşdirilen tölegleri (şahsy adamlardan tutulýan tutumlaryň we geçirmeleriň ähli görnüşlerini, döwlet durmuş ätiýaçlandyrmasyna geçirmeleri, pensiýa, kömek pullaryny tölemegi) tölemek üçin hasapdan pul serişdelerini geçirmegi ýa-da bermegi göz önünde tutýan resminamalar ýerine ýetirilýär. Şunda zähmete hak tölemek üçin serişdeleriň berilmegi Türkmenistanyň kanunçylygyna laýyklykda geçirmeleri we tutumlary gyra deň ölçeglerde tölemek bilen bir wagtda amala aşyrylýar;

- üçünji nobatda, karzdarlaryň hasabyň eýesine degişli emlägiň girew goýulmagy bilen üpjün edilen talaplaryny ýerine ýetirmegi göz önünde tutýan hasaplaşyk resminamalary girew goýlan emlägiň ýerlenilmeginden gelyän pul serişdeleriniň hasabyna ýerine ýetirilýär;

- dördünji nobatda, Türkmenistanyň býujet ulgamynyň ähli derejelerine we býujetden daşgary döwlet gaznalaryna tölegleri tölemegi göz önünde tutýan resminamalar ýerine ýetirilýär;

- başinji nobatda, desgalaryň goragy, ýangyç-energetika önümleri üçin, şeýle hem banklaryň, hasabyň eýesine degişli emlägiň girew goýulmagy bilen üpjün edilen we edilmedik karzlary (yňanç karzlary) hem-de olaryň göterimleri boýunça tölegleri tölemegi göz önünde tutýan resminamalar ýerine ýetirilýär;

- altynjy nobatda, pul serişdelerini hasapdan aýyrmak boýunça nobatlylygyň ýokarda getirilen toparlarynda göz önünde tutylmadyk beýleki ugurlar boýunça tölegleri göz önünde tutýan resminamalar ýerine ýetirilýär.

Şunda nobatlylygyň her bir topary boýunça senenama nobaty saklanýar. Senenama nobaty resminamanyň bank edarasyna gelip gowşan gününden ugur alnyp kesgitlenilýär.

Ýerine ýetirilmedik hasaplaşyk resminamalary 71501-nji «Möhletinde tölenilmedik hasaplaşyk resminamalary» hasaby boýunça kartoteka ýerleşdirilýär.

Töleýjä we tölegi alyja hyzmat edýän banklaryň ýerleşýän ýerleri boýunça nagt däl hasaplaşyklar üç görnüşe bölünýär: ýerli (içerki), şäheri bir we şäheri aýry hasaplaşyklar. Töleýji bilen tölegi alyjynyň hasaplaşyk hasaplary bir bankda ýerleşýän bolsa, onda olaryň arasyndaky hasaplaşyklara ýerli (içerki) hasaplaşyklar, hasaplaşyk hasaplary bir şäherde ýerleşýän dürli banklarda açylan bolsa, onda olaryň arasyndaky hasaplaşyklara şäheri bir hasaplaşyklar, hasaplaşyk hasaplary dürli ilatly ýerlerde ýerleşýän banklarda açylan bolsa, onda olaryň arasyndaky hasaplaşyklara şäheri aýry hasaplaşyklar diýilýär.

5.3. Banklarda müşderilere açylan hasaplaryň ýapylyşy

Bank hasaby hakynda Düzgünnama laýyklykda müşderiniň bank hasaplary aşadaky ýagdaýlarda ýapylýar, goýum hasaplary muňa degişli däl:

a) hasapda pul serişdeleri bolmadyk ýagdaýynda hasabyň eýesiniň arzasy boýunça; hasap bankyň ýolbaşçysynyň ýazmaça görkezmesi bolan ýagdaýynda ýapylýar;

b) hasabyň eýesiniň arzasy boýunça, görkezilen hasap boýunça aktiw amallaryň togtadylmadyk we kreditorlaryň talaplary bildirilmedik bolsa, müşderiniň arzasynyň banka gelip gowşan pursadyndan başlap 30 günden gijä galman, hasap bankyň ýolbaşçysynyň ýazmaça görkezmesi bolan ýagdaýynda ýapylýar;

ç) Türkmenistanyň kanunçylygynda kärhanany ýatyrmak ýa-da üýtgedip gurmak wezipesi berkidilen edaranyň çözgüdi esasynda;

d) Türkmenistanyň kazyýetleriniň kärhanany ýatyrmak ýa-da ony batan diýip yglan etmek baradaky degişli çözgüdi esasynda;

e) hasabyň eýesiniň arzasy boýunça, onuň başga banka hyzmat edilmäge geçen ýagdaýynda, banklaryň arasynda ylalaşylan möhletlerde. Müşderiniň hukuk işinde saklanýan resminamalar (müşderiniň hasaby açmaklyga arzasyndandan, kartoçkadan (ýazmaçadan), müşderi

bilen hasaplaşyk-pulhana hyzmatyna bankyň şertnamasyndan we hasabyň ýapylandygy hakynda salgyt gullugyna habarnamadan başgalary) kabul ediji banka berilýär. Resminamalaryň berilmegi tabşyryjy we kabul ediji banklaryň degişli ygtyýarly şahslarynyň kabul ediş-tabşyryş delilnamasyny resmileşdirmegi arkaly amala aşyrylýar.

Müşderiniň hasabynda tölenmedik hasaplaşyk resminamalarynyň kartotekasy bolan ýagdaýynda, müşderiniň hasabynyň ýapylýan banky kartotekada saklanýan resminamalary täze hasabyň açylyan bankyna sanaw boýunça tabşyrylar.

Hyzmat ediji bankdan alnan karzlar we olaryň göterimleri boýunça bergiler bolan ýagdaýynda, esasy işine hyzmat etmek boýunça hasabyň başga banka hyzmat edilmäge geçmek maksady bilen ýapylmagyna, diňe bar bolan bergiler doly üzülişilenden soňra ýol berilýär.

Başga banka hyzmat edilmäge geçen müşderiniň salgysyna inkasso tabşyryklary we serişdeleri tölemek üçin beýleki resminamalar gelen ýagdaýynda, görkezilen resminamalar sebäbini görkezmek bilen iberijä gaýtarylýar;

ä) hasapda pul serişdeleri we hasap boýunça bir ýyldan köp wagtlap hereket bolmadyk ýagdaýynda. Hasap bankyň ýolbaşçysynyň çözüdi esasynda ýapylýar;

f) hasapda durmuş töleglerini we beýleki tölegleri, salgytlary, ýygymlary, paçlary, jerimleri hasaplamak üçin kesgitlenen binýatlyk möçberini iki essesinden köp bolmadyk pul serişdeleri bolan, hasap boýunça bir ýyldan köp wagtlap hereket bolmadyk ýagdaýynda hasap bankyň ýolbaşçysynyň çözüdi esasynda ýapylýar;

Müşderiniň hasaby boýunça serişdeleriň galyndysy bank edarasy tarapyndan 28202 «Bankyň hojalyk işi boýunça kreditorlar» hasaba girdeji edilýär;

g) ygtyýarly edaralar tarapyndan kärhananyň döwlet hasaba alnyşy ret edilende;

h) Türkmenistanyň kanunçylygynda göz önünde tutulan beýleki ýagdaýlarda.

VI BAP. BANKLARDA NAGT DÄL HASAPLAŞYKLARYŇ GURALYŞY WE HASABA ALNYŞY

6.1. Banklarda töleg tabşyryklary bilen hasaplaşyklaryň resmileşdirilişi we hasaba alnyşy

Töleg tabşyrygy – hasabyň eýesiniň (töleýjiniň) oňa hyzmat edýän banka, belli bir pul möçberini serişdeleri alyjynyň şu ýa-da başga bankda açylan hasabyna geçirmek hakyndaky görkezmesidir.

Töleg tabşyrygy bilen aşakdaky maksatlar üçin pul serişdeleri geçirilýär:

- ◇ harytlar, işler, hyzmatlar üçin;
- ◇ ähli derejelerdäki býujetlere we býujetden daşary gaznalara;
- ◇ goýumlary, karzlary ýerleşdirmek hem-de gaýtarmak we olar boýunça göterimleri tölemek;
- ◇ şahsy adamlaryň görkezmeleri boýunça ýa-da şahsy adamlaryň haýryna (şol sanda hasap açmazdan);
- ◇ Türkmenistanyň kanunçylygynda gadagan edilmedik beýleki maksatlar üçin.

Töleg tabşyrygy 0401001 görnüşli blankada düzülýär. Töleg tabşyrygy bilen harytlar, işler we hyzmatlar üçin deslapky, döwürleýin tölegler amala aşyrylyp bilner. Töleýji tölegi geçirmek üçin ýerli hasaplaşyklarda üç nusgada, şäheri bir we şäheri aýry hasaplaşyklarda bolsa iki nusgada töleg tabşyrygyny resmileşdirýär. Töleg tabşyrygynyň birinji nusgasyna töleýjiniň möhüri basylýar we jogapkär işgärleriniň gollary goýulýar. Töleg tabşyrygy kabul edilen pursady onuň görkezijileriniň (rekwizitleriniň) dogry resmileşdirilişi bankyň jogapkär ýerine ýetirijisi tarapyndan barlanylýar.

Töleg tabşyrygynyň resminama dolanyşygy tölegleri (deslapky ýa-da döwürleýin) geçirmekligiň hem-de hasaplaşyklaryň görnüşine baglydyr.

Ýerli hasaplaşyklarda harytlar, işler we hyzmatlar üçin, deslapky töleg geçirilende töleg tabşyrygynyň resminama dolanyşygy aşakdakylardan ybarat (*13-nji surat*).

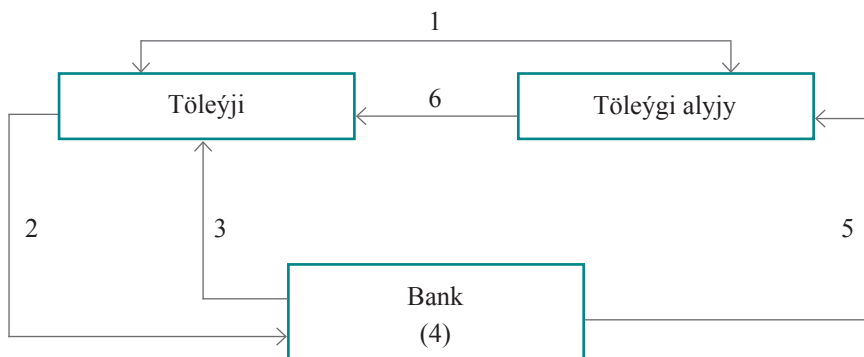

13-nji surat. Töleg tabşyrygy bilen ýerli hasaplaşyklarda haryt amallary boýunça deslapdan töleg geçirmegiň resminama dolanyşygy

Bu ýerde:

1. Taraplaryň arasynda harytlary ýükläp ugratmak, işleri we hyzmatlary ýerine ýetirmek barasynda şertnama baglaşylýar;

2. Töleýji deslapky töleg geçirmek üçin üç nusgada töleg tabşyrygyny özüne hyzmat edýän banka tabşyrýar;

3. Bankyň jogapkär ýerine ýetirijisi töleg tabşyrygynyň resmileşdirilişiniň dogrulygyny barlaýar, soňra onuň üçünji nusgasyny resmileşdirip, töleýjä gaýtaryp berýär;

4. Bank töleg tabşyrygynyň birinji nusgasy esasynda töleýjiniň hasabyndan tölegi alyjynyň hasabyna pul serişdeleriniň görkezilen möçberini geçirýär;

5. Bank töleg tabşyrygynyň ikinji nusgasyny resmileşdirip, hasabyň göçürmesi bilen bilelikde tölegi alyja berýär;

6. Tölegi alyjy (satyjy, potratçy) harytlary ýükläp ibermek, işleri we hyzmatlary ýerine ýetirmek boýunça töleýjiniň (satyn alyjynyň, buýrujynyň) öňünde borçlaryny ýerine ýetirýär.

Ýerli hasaplaşyklarda töleg tabşyrygy bilen töleýjiniň hasabyndan tölegi alyjynyň hasabyna töleg geçirilende bankyň buhgalterçilik hasaba alnyşynyň hasaplarynda aşakdaky buhgalter ýazgysy düzülýär:

Dt	23201-23208 «Talap edilýänçä serişdeler» hasaplary (töleýjiniň hasaby)
Kt	23201-23208 «Talap edilýänçä serişdeler» hasaplary (tölegi alyjynyň hasaby)

Şäheri bir we şäheri aýry hasaplaşyklarda töleg geçirmek üçin töleýji tarapyndan iki nusgada töleg tabşyrygy resmileşdirilip, banka berilýär. Harytlar, işler we hyzmatlar üçin töleg tabşyrygy bilen deslapky töleg geçirilende resminama dolanyşygynyň tertibi 14-nji suratyň üsti bilen häsiýetlendirilýär.

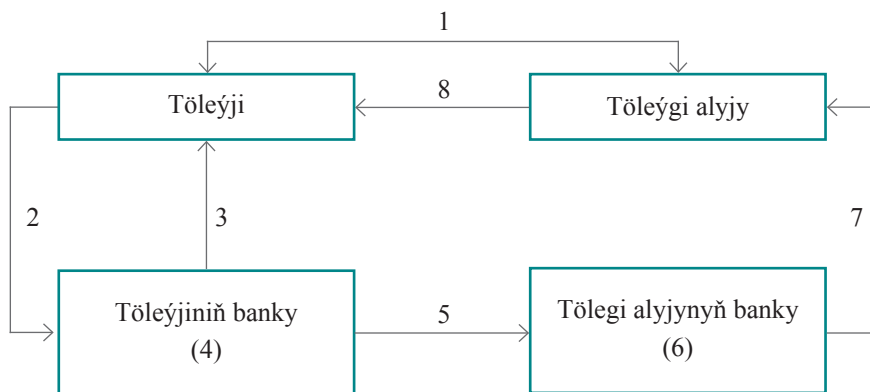

14-nji surat. Töleg tabşyrygy bilen şäheri bir we şäheri aýry hasaplaşyklarda haryt amallary boýunça deslapdan töleg geçirmegiň resminama dolanyşygy

Bu ýerde:

1. Taraplaryň arasynda harytlary ýükläp ugratmak, işleri we hyzmatlary ýerine ýetirmek barasynda şertnama baglaşylýar;

2. Töleýji töleg geçirmek üçin töleg tabşyrygyny iki nusgada resmileşdirip, özüne hyzmat edýän banka berýär;

3. Bankyň jogapkär ýerine ýetirijisi töleg tabşyrygynyň resmileşdirilişiniň dogrulygyny barlaýar, soňra onuň ikinji nusgasyny resmileşdirip, töleýjä gaýtaryp berýär;

4. Bankda töleg tabşyrygynyň birinji nusgasy esasynda töleýjiniň hasabyndan pul serişdeleriniň görkezilen möçberini aýyrmak boýunça buhgalter ýazgysy düzülýär;

5. Töleýjä hyzmat edýän bank elektron töleg ulgamy arkaly tölegiň görkezilen möçberini tölegi alyjynyň bankyna ugradýar;

6. Tölegi alyja hyzmat edýän bank elektron tabşyrygynyň birinji nusgasy esasynda pul serişdelerini tölegi alyjynyň hasabyna geçirýär;

7. Tölegi alyja hyzmat edýän bank elektron töleg tabşyrygynyň ikinji nusgasyny tölegi alyja berýär;

8. Tölegi alyjy (satyjy, potratçy) harytlary ýükläp ibermek, işleri we hyzmatlary ýerine ýetirmek boýunça töleýjiniň (satyn alyjynyň, buýrujynyň) öňünde borçlaryny ýerine ýetirýär.

Şäheri bir we şäheri aýry hasaplaşyklarda töleg tabşyrygy bilen deslapdan töleg geçirilende degişli banklaryň buhgalterçilik hasaba alnyşynyň hasaplarynda aşakdaky buhgalter ýazgylary ýerine ýetirilýär.

◊ töleýjä hyzmat edýän bankda:

Dt	23201-23208 «Talap edilýänçä serişdeler» hasaplary (töleýjiniň hasaby)
Kt	11101-11102 «Aragatnaşyk hasaplary»

◊ tölegi alyja hyzmat edýän bankda:

Dt	11101-11102 «Aragatnaşyk hasaplary»
Kt	23201-23208 «Talap edilýänçä serişdeler» hasaplary (tölegi alyjynyň hasaby)

Eger Türkmenistanyň kanunçylygy we bank hasabynyň şertnasy bilen başgaça göz öňünde tutulmadyk bolsa, ähli müşderileriň töleg tabşyryklary bank tarapyndan töleýjiniň hasabyndaky pul serişdeleriniň galyndysynyň çäklerinde kabul edilýär.

Döwürleýin tölegler amala aşyrylan ýagdaýynda nobatdaky töleğiň möhletinden öň kabul edilen töleg tabşyryklary bankda şu memorandum hasapda hasaba alynýar:

Girdeji 71603 «Dürli gymmatlyklar we resminamalar» hasaby.

Döwürleýin tölegleriň tölenmeli möhletiniň gelip ýetmegi netijesinde töleg tabşyryklary bilen pul serişdeleri geçirilýär. Töleg tabşyryklary memorandum hasapdan çykarylýar:

Çykdaýy 71603 «Dürli gymmatlyklar we resminamalar» hasaby.

Töleg tabşyrygy kabul edilen günü görkezilen tölegi, geçirmek üçin töleýjiniň hasabynda pul serişdeleriniň ýok ýa-da ýeterlik bolmadyk ýagdaýynda, töleg tabşyrygy memorandum hasapda hasaba alynýar:

Girdeji 71501 «Möhletinde tölenilmedik hasaplaşyk resminamalary» hasaby.

Möhletinde tölenmedik töleg tabşyrygynyň tölenilmegi, töleýjiniň hasabyna pul serişdeleriniň gelip gowuşmagy esasynda kes-

gitlenen nobata laýyklykda amala aşyrylýar. 71501 belgili hasapdan töleg tabşyryklaryny bölekleýin tölemäge rugsat berilýär. Töleg tabşyryklary bölekleýin tölenen ýagdaýynda geçirilen pul serişdeleriniň möçberine memorial orderi resmileşdirilýär. Töleg tabşyrygynyň arka tarapynda bankyň jogapkär ýerine ýetirijisi tarapyndan bölekleýin tölegiň tertip belgisi, memorial orderiň tertip belgisi we senesi, bölekleýin tölegiň möçberi, tölenmedik galyndynyň möçberi barada maglumatlar görkezilýär. Töleg doly geçirilenden soňra töleg tabşyrygy memorand hasapdan çykarylýar:

Çykdaýy 71501 «Möhletinde tölenilmedik hasaplaşyk resminamalary» hasaby.

Nagt däl hasaplaşyklarda ýönekeý töleg tabşyrykdan başga-da akseptlenen töleg tabşyrygy hem ulanylýar. Akseptlenen töleg tabşyrygy bilen geçirilýän hasaplaşyklaryň esasy artykmaçlygy tölegleriň geçiriljekdigi bank tarapyndan kepillendirilýär. Akseptlenen töleg tabşyrygy aragatnaşyk kärhanalary, ulag edaralary we beýleki guramalar bilen hasaplaşyklary geçirmekde giňden ulanylýar.

Töleýjiniň akseptlenen töleg tabşyrygy esasynda bank tarapyndan onuň hasabyndan pul serişdeleriniň degişli bölegi aýrylyp, aýratyn 23501–23508-nji degişli taraplaryň akkreditiwleri hem-de şertli ýerine ýetiriş möhletli beýleki depozitleri passiw hasaplara geçirilýär. Bu hasaplaryň jikme-jik hasaby her bir töleýji üçin açylýan şahsy hasaplaryň üsti bilen ýöredilýär.

Akseptlenen töleg tabşyrygy bilen hasaplaşyk geçirmekçi bolýan müşderi özüne hyzmat edýän banka akseptlemek üçin töleg tabşyrygyny üç nusgada resmileşdirip tabşyrýar. Onuň birinji we ikinji nusgalaryna müşderiniň möhüri goýulýar we jogapkär işgärleriň gollary çekilýär. Ondan başga-da akseptlenen töleg tabşyrygynda müşderiniň ynanylan işgäriniň familiýasy we ady görkezilýär.

Bank tarapyndan akseptlemek üçin töleg tabşyrygy müşderiden kabul edilenden soň, onuň resmileşdirilişi barlanylýar. Şeýle hem resminamada görkezilen tölegiň möçberiniň müşderiniň hasabynda ýeterlikdigine göz ýetirilýär. Töleg tabşyrygynyň birinji iki nusgasyna bellenen ýerde akseptiň senesi ýazylýar, ondan aşakda bank edarasynyň akseptlemäge ygtyýarlandyrylan iki işgäriniň goly ýerleşdirilýär. Töleg tabşyrygyň ikinji nusgasy bank edarasynyň tugraly möhüri bilen tassyklanylýar we töleýjiniň, gol nusgasy tabşyrygyň ýazgysynda

berlen, ynanylan şahsyna tabşyrygyň birinji nusgasynda gol çekdirilip berilýär. Akseptlenen töleg tabşyrygynyň üçünji nusgasy şahsy hasabyň göçürmesi bilen bilelikde töleýja berilýär.

Akseptlenen töleg tabşyrygy esasynda bankda pul serişdelerini deponirlemek boýunça bankyň buhgalterçilik hasaba alnyşynyň hasaplarynda aşakdaky buhgalter ýazgysy edilýär.

Dt	23201-23208 «Talap edilýänçä serişdeler» hasaplary (töleýjiniň hasaby)
Kt	23501-23508 «Değişli taraplaryň akkreditiwleri hem-de şertli ýerine ýetiriş möhletli beýleki depozitleri» hasaplary

Aragatnaşyk kärhanalary we ulag guramalary pul geçirmelerini iberişlerden (töleýjilerden) kabul edilen akseptlenen tabşyryklary öz hyzmat ediji bankyna tabşyryrlar ýa-da inkassator torbalary arkaly iberýärler.

Akseptlenen töleg tabşyrygy esasynda pul serişdeleriniň deponirlenen hasabyndan tölegleri geçirmek boýunça buhgalterçilik hasaba alnyşynyň hasaplarynda aşakdaky buhgalter ýazgysy düzülýär.

◇ ýerli hasaplaşyklarda:

Dt	23501-23508 «Değişli taraplaryň akkreditiwleri hem-de şertli ýerine ýetiriş möhletli beýleki depozitleri» hasaplary
Kt	23201 «Döwlet kärhanalarynyň we guramalarynyň hasaplary» (aragatnaşyk kärhanasynyň ýa-da ulag guramasynyň hasaby)

◇ şäheri bir we şäheri aýry hasaplaşyklarda:

a) töleýjä hyzmat edýän bankda:

Dt	23501-23508 «Değişli taraplaryň akkreditiwleri hem-de şertli ýerine ýetiriş möhletli beýleki depozitleri» hasaplary
Kt	11101-11102 «Aragatnaşyk hasaplary»

b) tölegi alyja hyzmat edýän bankda:

Dt	11101-11102 «Aragatnaşyk hasaplary»
Kt	23201 «Döwlet kärhanalarynyň we guramalarynyň hasaplary» (aragatnaşyk kärhanasynyň ýa-da ulag guramasynyň hasaby)

Akseptlenen töleg tabşyrygy esasynda hasaplaşygy geçirmeklik di-
ňe onda görkezilen tölegiň doly möçberinde kabul edilýär. Bölekleyin tö-
leg giçirmeklige rugsat berilmeýär. Akseptlenen töleg tabşyrygy ulanyl-
madyk ýagdaýynda 23501–23508-nji degişli taraplaryň akkreditiwleri
hem-de şertli ýerine ýetiriş möhletli beýleki depozitleri hasaplarda sakla-
nylýan pul serişdeler bank tarapyndan müşderiniň hasabyna dikeldilýär.

6.2. Banklarda töleg talapnamalary bilen hasaplaşyklaryň resmileşdirilişi we hasaba alnyşy

Töleg talapnamasy özünde şertnama boýunça ýa-da kanun bo-
ýunça kreditoryň (serişdeleri alýanyň (töletdirip alyjynyň)) kesgitli
pul möçberini bankyň üsti bilen tölemek hakynda bergidara (töleýjä)
bildirýän talabyny saklaýan hasaplaşyk resminamasydyr.

Töleg talapnamalary ýüklenip ugradylan harytlar, ýerine ýetirilen
işler, edilen hyzmatlar üçin hasaplaşyklarda, şeýle hem şertnamada we
Türkmenistanyň kanunçylygynda göz önünde tutulan başga ýagdaýlarda
ulanylýar. Töleg talapnamalary serişdeleri alýan (töletdirip alyjy) tarapyn-
dan hyzmat edýän bankyň üsti bilen tölegleri almak üçin töleýjiniň hasa-
byna bildirilýär. Töleg talapnama 0401002 görnüşli blankada düzülýär.

Serişdeleri alyjy tarapyndan ýüklenip ugradylan harytlaryň, ýeri-
ne ýetirilen işleriň, edilen hyzmatlaryň tölegini almak maksady bilen,
töleýjiniň (satyn alyjynyň, buýrujynyň) hasabyna bildirilen töleg ta-
lapnamalary şu aşakdaky görnüşlere bölünýär:

◇ töleýjiniň deslapdan akseptlemegi bilen tölenýän töleg talap-
namalary;

◇ töleýjiniň aksepti bolmazdan tölenýän töleg talapnamalary.

Aksept («*acceptus*» latyn sözünden gelip çykýar) töleýjiniň pul
we haryt resminamalaryny tölemäge bildirýän razylygyny aňladýar.

*Töleýjiniň aksepti esasynda tölenýän töleg talapnamalary bilen
hasaplaşyklar.* Serişdeleri alyjy bilen töleýjiniň arasynda baglaşylan
şertnama esasynda töleg talapnamalarynyň aksepti üçin töleýjiniň
bankyna hasaplaşyk resminamalary gelip gowşan gününden başlap,
ýedi senenama gününň çäklerinde belleniýär. Ýöne aksept üçin möhlet
üç iş gününden az bolmaly däldir.

Serişdeleri alyjy tarapyndan özüne hyzmat ediji banka töleg talap-
namasy ýerli hasaplaşyklarda üç nusgada we şäheri bir hem-de şäheri

áýry hasaplaşyklarda bolsa dört nusgada, şeýle hem iki nusgada reýestr tabşyrylýar. Ýerli hasaplaşyklarda töleg talapnamanyň birinji nusgasy-na, şäheri bir we şäheri áýry hasaplaşyklarda töleg talapnamanyň birinji we ikinji nusgalaryna, reýestriň birinji nusgasy-na serişdeleri alyjynyň möhüri goýulýar hem-de jogapkär işgärleriň gollary çekilýär. Serişdele-ri alyjy töleg talapnamanyň ikinji nusgasynda «Tölegiň möhleti» meýdançasynda şertnamada aksept üçin bellenen möhleti (günleriň sanyny) görkezýär. Eger-de şeýle möhlet görkezilmedik bolsa, onda aksept üçin möhlet üç iş güni diýlip hasaplanylýar. Töleg talapnamanyň töleýjiniň bankyna gelen güni aksept üçin görkezilen senäniň hasaplamasyna de-gişli edilmeyär. Töleýjiniň banky kabul edilen töleg talapnamalarynyň birinji nusgasynda «Tölegiň möhleti» meýdançasynda aksept üçin ber-len möhletiň tamamlanýan senesini görkezýär.

Ýerli hasaplaşyklarda töleg talapnamasynyň resminama dolanyşygy aşakdakydan ybarat (15-nji surat).

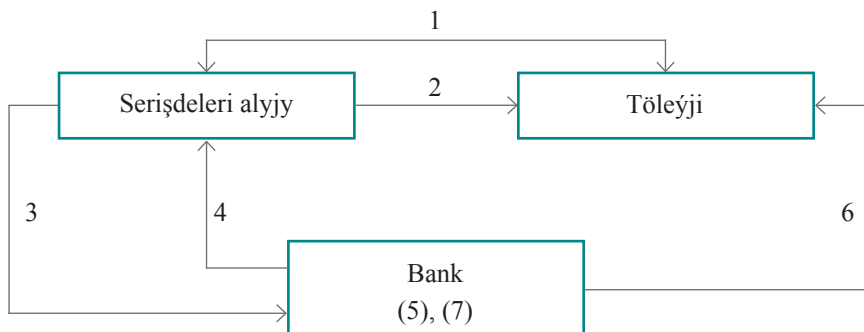

15-nji surat. Ýerli hasaplaşyklarda töleýjiniň aksepti bilen tölenýän töleg talapnamasynyň resminama dolanyşygy

Bu ýerde:

1. Taraplaryň arasynda harytlary ýükläp ugratmak, işleri we hyzmatlary ýerine ýetirmek barasynda şertnama baglaşylýar;

2. Serişdeleri alyjy harytlary ýükläp ibermek, işleri we hyzmatlary ýerine ýetirmek boýunça töleýjiniň öňünde borçlaryny ýerine ýetirýär.

3. Serişdeleri alyjy töletdirip almak üçin üç nusgada töleg tabşyrygyny we iki nusgada reýestri özüne hyzmat edýän banka tabşyryr;

4. Bankyň jogapkär ýerine ýetirijisi töleg talapnamasynyň we reýestriň resmileşdirilişiniň dogrulygyny barlaýar, soňra töleg tabşyry-

jyynyň üçünji nusgasyny, reýestriň ikinji nusgasyny resmileşdirip, serişdeleri alyja gaýtaryp berýär;

5. Bank töleg talapnamasynyň we reýestriň birinji nusgalaryny kartoteka ýerleşdirýär;

6. Bank töleg talapnamasynyň ikinji nusgasyny resmileşdirip, töleýjä berýär;

7. Bank aksept üçin bellenen möhlet tamamlanandan soň (töleýjiden akseptden boýun gaçyrmak hakynda arza alynmasa) töleg talapnamasynyň we reýestriň birinji nusgalary esasynda tölegiň möçberi töleýjiniň hasabyndan serişdeleri alyjynyň hasabyna geçirýär.

Ýerli hasaplaşyklarda akseptlemek üçin berlen möhlet tamamlanýança bankda serişdeleri alyjydan kabul edilen töleg talapnamasynyň we reýestriň birinji nusgalary kartotekada saklanylýar hem-de şu aşakdaky memorand hasabynda hasaba alynýar:

Girdeji 71502 «Tölemek üçin akseptde garaşýan hasaplaşyk resminamalary» hasaby.

Aksept üçin berlen möhletiň tamamlanýan pursadynda töleýjiden akseptden boýun gaçyrmak hakynda arza gelip gowuşmadyk ýagdaýynda bank tarapyndan töleg talapnamasynyň we reýestriň birinji nusgalary kartotekadan aýrylýar:

Çykdaýy 71502 «Tölemek üçin akseptde garaşýan hasaplaşyk resminamalary» hasaby.

Bankda ýokarda agzalan resminamalar esasynda töleýjiniň hasabyndan serişdeleri alyjynyň hasabyna töleg geçirilýär, olaryň nusgalary gününň resminamalaryna ýerleşdirilip çatylýar we buhgalterçilik hasaba alnyşynyň hasaplarynda aşakdaky buhgalter ýazgy edilýär:

Dt	23201-23208 «Talap edilýänçä serişdeler» hasaplary (töleýjiniň hasaby)
Kt	23201-23208 «Talap edilýänçä serişdeler» hasaplary (serişdeleri alyjynyň hasaby)

Şäheri bir we şäheri aýry hasaplaşyklarda töleg talapnamasynyň resminama dolanyşygy aşakdakylardan ybarat (*16-njy surat*).

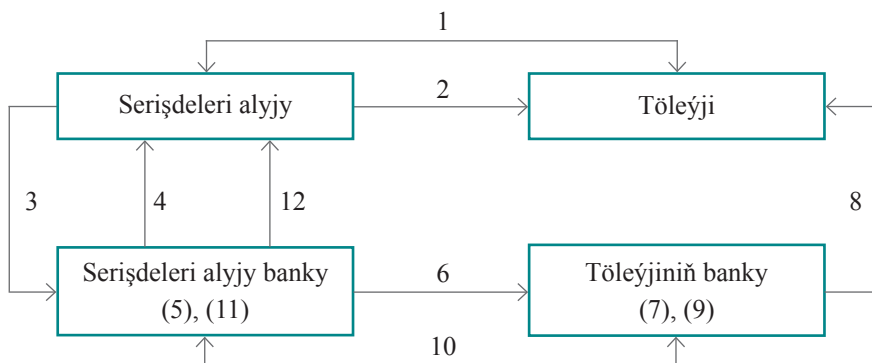

16-njy surat. Şähäri bir we şähäri aýry hasaplaşyklarda töleýjiniň aksepti bilen tölenýän töleg talapnamasynyň resminama dolanyşygy

Bu ýerde:

1. Taraplaryň arasynda harytlary (işleri, hyzmatlary) satyn almak-satmak barasynda şertnama baglaşylýar;

2. Serişdeleri alyjy (satyjy, potratçy) şertnama laýyklykda töleýjiniň (satyn alyjynyň, buýrujynyň) önünde harytlary ýükläp ibermek, işleri we hyzmatlary ýerine ýetirmek boýunça borçlaryny ýerine ýetirýär.

3. Serişdeleri alyjy ýerlenen harytlaryň (işleriň, hyzmatlaryň) tölegini almak üçin töleg talapnamasyny dört nusgada we reýestri iki nusgada resmileşdirip, özüne hyzmat edýän banka tabşyrýar;

4. Serişdeleri alyjynyň bankynyň jogapkär ýerine ýetirijisi töleg talapnamasynyň, reýestriň resmileşdirilişiniň dogrulygyny barlaýar, soňra töleg talapnamasynyň dördünji nusgasyny we reýestriň ikinji nusgasyny resmileşdirip, serişdeleri alyja gaýtaryp berýär;

5. Serişdeleri alyjynyň bankynda töleg talapnamasy, reýestr ýörite kitapda bellige alynýar, töleg talapnamasynyň ikinji nusgasy we reýestriň birinji nusgasy töleýjiniň bankyndan töleg gelip gowuşýança aýratyn saklanylýar;

6. Serişdeleri alyjynyň banky töleg talapnamasynyň birinji we üçünji nusgalaryny resmileşdirip, töleýjiniň bankyna iberýär;

7. Töleýjiniň bankynyň jogapkär ýerine ýetirijisi töleg talapnamasynyň dogry gelip gowşandygyny we resmileşdirilendigini barlaýar, soňra onuň birinji nusgasyny kartoteka ýerleşdirýär;

8. Töleýjiniň banky töleg talapnamasynyň gelip gowşan güni ýada ertirki iş gününden gijä galman, onuň üçünji nusgasyny akseptlemek üçin töleýjä berýär;

9. Töleýjiniň banky aksept üçin bellenen möhlet tamamlanandan soň (töleýjiden akseptden boýun gaçyrmak hakynda arza alynmasa) töleg talapnamasynyň birinji nusgasyny kartotekadan aýyrýar, ony günüň resminamalaryna çatýar we tölegiň pul möçberini töleýjiniň hasabyndan tölemek boýunça buhgalterçilik ýazgysyny düzýär;

10. Töleýjä hyzmat edýän bank elektron töleg ulgamy arkaly tölegiň görkezilen möçberini serişdeleri alyjynyň bankyna ugradýar;

11. Serişdeleri alyja hyzmat edýän bank elektron tabşyrygynyň birinji nusgasy esasynda pul serişdelerini alyjynyň hasabyna geçirýär, soňra elektron tabşyrygynyň birinji nusgasyny, töleg talapnamanyň ikinji nusgasyny we reýestriň birinji nusgasyny iş günüň resminamalaryna çatýar;

12. Serişdeleri alyja hyzmat edýän bank elektron töleg tabşyrygynyň ikinji nusgasyny serişdeleri alyja berýär.

Şäheri bir ýa-da şäheri aýry hasaplaşyklarda töleg talapnamasy töleýjä hyzmat edýän bank tarapyndan kabul edilen günü onuň birinji nusgasy kartoteka goýulýar we şu aşakdaky buhgalterçilik ýazgysy düzülýär:

Girdeji 71502 «Tölemek üçin aksepte garaşýan hasaplaşyk resminamalary» hasaby.

Töleg talapnamanyň üçünji nusgasy akseptlemek üçin töleýjä berilýär. Aksept üçin berlen möhlet tamamlanandan soň, eger töleýjiden akseptden boýun gaçyrmak hakynda arza alynmadyk ýagdaýynda onuň hasabyndan töleg talapnamasynda görkezilen tölegi geçirmek boýunça töleýjiniň bankynda buhgalterçilik hasaba alnyşynyň hasaplarynda degişli buhgalter ýazgylary düzülýär:

Çykdaýy 71502 «Tölemek üçin aksepte garaşýan hasaplaşyk resminamalary» hasaby, şol bir wagtda:

Dt	23201-23208 «Talap edilýänçä serişdeler» hasaplary (töleýjiniň hasaby)
Kt	11101-11102 «Aragatnaşyk hasaplary»

Töleýjiniň banky töleg talapnamasynda görkezilen tölegiň pul möçberini elektron ulgamy arkaly elektron töleg tabşyrygynyň esasynda serişdeleri alyjynyň bankyna iberýär. Serişdeleri alyjynyň bankynda

elektron töleg tabşyrygynyň birinji nusgasy iş günüň resminamalaryna çatylyar we tölegiň pul möçberi serişdeleri alyjynyň hasabyna geçirilýär:

Dt	11101-11102 «Aragatnaşyk hasaplary»
Kt	23201-23208 «Talap edilýänçä serişdeler» hasaplary (serişdeleri alyjynyň hasaby)

Elektron töleg tabşyrygynyň ikinji nusgasy şahsy hasabyň göçürmesi bilen bilelikde serişdeleri alyja berilýär.

Eger-de töleg talapnamasyny akseptlemek üçin berlen möhlet tamamlanan pursadynda töleýjiniň hasabynda görkezilen tölegiň möçberini tölemek üçin pul serişdeleri ýok ýa-da ýeterlik bolmadyk ýagdaýynda töleýjiniň bankynda şu işler amala aşyrylýar. Töleýjiniň hasabynda bar bolan pul serişdeleriň çäginde töleg talapnamasy bölkleýin tölenýär. Bu barada töleg talapnamanyň arka tarapynda geçirilen töleg barada ýazgy edilýär, ady agzalan hasaplaşyk resminamasy 71502-nji «Tölemek üçin aksepte garaşýan hasaplaşyk resminamalary» hasabyndan çykdajy edilýär we başga kartoteka kabul edilýär:

Girdeji 71501 «Möhletinde tölenmedik hasaplaşyk resminamalary» hasaby.

Töleýjiniň hasabyndan möhletinde tölenmedik töleg talapnamasyny tölemek kesgitlenen nobat boýunça amala aşyrylýar. Töleg talapnamasy doly tölenen günü ol kartotekadan aýrylýar we şol günüň resminamalaryna çatylyar:

Çykdajy 71501 «Möhletinde tölenmedik hasaplaşyk resminamalary» hasaby.

Töleýjiniň aksepti bolmazdan tölenýän töleg talapnamalary bilen hasaplaşyklar. «Türkmenistanda nagt däl hasaplaşyklar hakyn-da Düzgünnama» laýyklykda töleýjiniň aksepti bolmazdan töleg talapnamalary bilen geçirilýän hasaplaşyklar şu aşakdaky ýagdaýlarda amala aşyrylýar:

a) töleýjiniň görkezmesi bolmazdan onuň hasabyndan pul serişdelerini aýyrmak hukugyny töleýjä hyzmat edýän banka bermek şerti bilen, taraplaryň şertnama boýunça göz önünde tutan ýagdaýlarynda;

b) Türkmenistanyň kanunçylygyna laýyklykda.

Töleýjiniň aksepti bolmazdan tölenýän töleg talapnamalarynda serişdeleri alyjy resminamanyň adynyň ýokarsynda «akseptsiz» diýlen

ýazgyny, «Tölegiň maksady» diýlen meýdançada görkezýär, töletdirip almagyň amala aşyrylmagyna esas bolan, Türkmenistanyň degişli kadalaşdyryjy hukuk namasyna salgylanýar, anyk ýagdaýlarda bolsa ölçejji enjamlaryň görkezijilerini we ulanylýan nyrhnamalary görkezip, özüne hyzmat edýän banka tabşyrýar. Bankyň jogapkär ýerine ýetirijisi «akseptsiz» töleg talapnamasynyň dogry we doly doldurylyşyny barlaýar hem-de bellenen tertibe laýyklykda resmileşdirýär. Töleýjiniň aksepti bolmazdan tölenýän töleg talapnamasy töleýjiniň bankyna gelip gowşan günü tölegiň resminamada görkezilen möçberi töleýjiniň hasabyndan tölenýär. Töleýjiniň hasabynda «akseptsiz» töleg talapnamasyny tölemek üçin pul serişdeleri ýok ýa-da ýeterlik bolmasa, onda şol resminama kartoteka goýulýar we 71501-nji «Möhletinde tölenmedik hasaplaşyk resminamalary» hasabynda hasaba alynýar. Bu hasapdan tölegiň geçirilmegi töleg nobatlylygyna laýyklykda amala aşyrylýar.

Harytlary satyn almak–satmak, işleri, hyzmatlary tabşyrmak–kabul etmek bilen baglanyşykly serişdeleri alyjynyň we töleýjiniň arasynda baglaşylan şertnamanyň şertlerine laýyk gelmeýän ýagdaýynda, şertnamanyň bölümüne, belgisine, senesine hökmany salgylanyp, boýun gaçyrmagyň sebäplerini görkezip, töleýji töleg talapnamanyň akseptinden doly ýa-da bölekleyin boýun gaçyrmaga hukugy bardyr.

Töleýjiniň töleg talapnamasynyň akseptinden doly boýun gaçyrmagyň sebäpleri şular ýaly bolup biler: şertnamada göz önünde tutulmadyk harytlar, işler we hyzmatlar üçin töleg talapnamalary goýlan bolsa; kabul edilen harytlaryň, işleriň we hyzmatlaryň hiliniň pesligi; alnan harytlaryň hemmesinde haryt nyşanlarynyň goýulmandygy; ön töleg amala aşyrylýan harytlar, işler we hyzmatlar üçin gaýtadan töleg talapnamalary gelip gowşan bolsa; harytsyz töleg talapnamalary goýlan bolsa we ş.m.

Töleýjiniň töleg talapnamasynyň akseptinden bölekleyin boýun gaçyrmagy şu ýagdaýlarda bolup biler: alnan harytlar bilen sargyt edilmedik harytlar gelip gowşan bolsa (harytlaryň sargyt edilmedik bölegine); kabul edilen harytlaryň san möçberi sargyt edilen harytlaryň san möçberinden artýan bolsa (harytlaryň artan san möçberine); gelip gowşan harytlaryň belli bir böleginiň hili pes, doly däl bolsa (şol harytlaryň bölegine); alnan harytlaryň belli bir bölegine haryt nyşanlary goýulmadyk bolsa (harytlaryň şol bölegine); harytlaryň nyrhлары şertnamada göz önünde tutulan nyrhlardan ýokarlandyrylyp goýlan bolsa (harytlaryň bahasynyň ýokarlandyrylan bölegine); töleg talapnamalarynda ýa-da ulag-haryt res-

minamalarynda arifmetik ýalňyşlyklar ýüze çykarylsa (ýalňyşlyklaryň möçberine); kabul edilen harytlaryň ýetmezçiligi resminamalar bilen tassyklanan bolsa (harytlaryň ýetmeýän möçberine) we ş.m.

Töleg talapnamasynyň akseptinden boýun gaçyrmaklyga esas bar bolan ýagdaýynda töleýji tarapyndan akseptden boýun gaçyrmak hakynda 0403003 görnüşli arza üç nusgada düzülýär, onuň birinji we ikinji nusgalaryna töleýjiniň gol çekmäge hukugy bolan iki wezipeli şahslarynyň gollary çekilýär hem-de möhür goýlup resmileşdirilenden soňra banka tabşyrylýar. Bankyň jogapkär ýerine ýetirijisi töleýjiden kabul edilen töleg talapnamasynyň akseptinden boýun gaçyrmak hakynda arzanyň görkezijileriniň (rekvizitleriniň) dogry we doly doldurylyşyny barlaýar. Eger bu arza talaba laýyk resmileşdirilen ýagdaýynda, onda onuň ähli nusgalaryna bankyň jogapkär ýerine ýetirijisi senäni görkezmek bilen öz goluny we bankyň möhürçesini goýýar. Arzanyň üçünji nusgasy töleýjä gaýtarylyp berilýär.

Akseptden doly boýun gaçyrylan ýagdaýynda, töleýjiniň banky arzanyň birinji nusgasy esasynda 71502-nji «Tölemek üçin akseptde garaşýan hasaplaşyk resminamalary» hasabyndan töleg talapnamasyny aýyrýar we ony gününň resminamalaryna çatýar. Şol gününň özünde töleýjiniň banky kartotekadan aýrylan töleg talapnamany arzanyň ikinji nusgasy bilen bilelikde serişdeleri alyjynyň bankyna gaýtaryar.

Akseptden bölekleyin boýun gaçyrylan ýagdaýynda, töleg talapnamasy memorand 71502-nji hasap boýunça töleýjiniň akseptlän möçberinde tölenýär. Şunda, sanlar bilen bellenen pul möçberiniň daşy çyzylyp, onuň gapdalynda tölemäge degişli täze pul möçberi ýazylyar. Edilen ýazgy töleýjiniň bankynyň jogapkär ýerine ýetirijisiniň goly bilen tassyklanylýar. Akseptden boýun gaçyrmak hakynda arzanyň birinji nusgasy töleg talapnamasynyň birinji nusgasy bilen birlikde, pul serişdelerini müşderiniň hasabyndan aýyrmaga esas hökmünde gününň resminamalaryna ýerleşdirilýär. Arzanyň ikinji nusgasy serişdeleri alýana bermek üçin, akseptden boýun gaçyrmak hakynda arzanyň kabul edilen gününüň yzyndan gelyän iş gününden gijä goýulman, alyjynyň bankyna iberilýär.

Serişdeleri alyja we töleýjä hyzmat edýän banklar töleg talapnamasynyň akseptinden doly ýa-da bölekleyin boýun gaçyrmalar bilen baglanyşykly şikaýatlara seretmeýärler. Serişdeleri alyjy bilen töleýjiniň arasynda töleg talapnamasynyň akseptinden doly ýa-da bölekleyin boýun gaçyrmalar babatyndaky bolup biläýjek düşünişmezlikler Türkmenistanyň kanunçylygynda göz önünde tutulan tertipde çözülýär.

6.3. Banklarda inkasso tabşyryklary bilen hasaplaşyklaryň resmileşdirilişi we hasaba alnyşy

Inkasso tabşyrygy – bu hasaplaşyk resminamasy bolup, onuň esasynda töleýjileriň hasaplaryndan jedelsiz tertipde pul serişdeleriniň alynmagyny üpjün edýär.

Inkasso tabşyrygy şu aşakdaky ýagdaýlarda ulanylýar:

◇ haçan-da, jedelsiz tertipde pul serişdeleri töletdirip alynmagy Türkmenistanyň kanunçylygynda kesgitlenen ýagdaýlarda, şol sanda gözegçilik wezipelerini ýerine ýetirýän guramalar tarapyndan pul serişdeleri töletdirilip alnanda;

◇ ýerine ýetiriş resminamalaryna laýyklykda töletdirilip alnanda;

◇ taraplaryň arasynda baglaşylan şertnamada töleýjiniň görkezmesi bolmazdan onuň hasabyndan pul serişdelerini aýyrmak hukugynyň töleýjä hyzmat edýän banka bermek şerti göz önünde tutulan ýagdaýynda.

Inkasso tabşyrygy 0401003 görnüşli blankada düzülýär. Türkmenistanyň kanunçylygynda göz önünde tutulan ýagdaýlar boýunça jedelsiz tertipde hasaplardan pul serişdelerini aýyrmak amallary amala aşyrylanda, inkasso tabşyrygynyň «Tölegiň maksady» diýlen meýdançasynynda degişli kanuna salgylanma berilmelidir. Pul serişdeleri ýerine ýetiriş resminamalary esasynda töletdirilip alnan halatynda inkasso tabşyrygynda şol resminamanyň senesi we belgisi, mejburi ýerine ýetirmäge degişli çözgüdi çykaran guramanyň ady görkezilmelidir. Töleýjileriň hasaplardan pul serişdelerini töletdirip almak üçin töleýjiniň banky tarapyndan inkasso tabşyryklary ýerine ýetiriş resminamasynyň asyl nusgasy ýa-da onuň göçürmesi bilen bilelikde kabul edilýär. Eger ýerine ýetiriş resminamasyny ýerine ýetirmek üçin bellenen möhlet gutarandan soň jedelsiz tertipde hasaplardan pul serişdelerini aýyrmak üçin inkasso tabşyryklaryny töleýjiniň banky kabul etmeýär.

Töleýjiniň banky ýerine ýetiriş resminamalary goşulan töleg tabşyryklaryny kabul edip alan gününüň yzyndan gelýän günden gijä goýman töleýjiniň (bergidaryň) hasabyndan pul serişdeleri töleýär. Nagt däl tertipde töleg geçirilen ýagdaýynda töleýjiniň bankynda aşakdaky buhgalter ýazgy edilýär:

a) ýerli hasaplaşyklarda:

Dt	23201-23208 «Talap edilyänçä serişdeler» hasaplary (töleýjiniň hasaby)
Kt	23201-23208 «Talap edilyänçä serişdeler» hasaplary (serişdeleri alyjynyň hasaby)

b) şäheri bir we şäheri aýry hasaplaşyklarda:

Dt	23201-23208 «Talap edilyänçä serişdeler» hasaplary (töleýjiniň hasaby)
Kt	11101-11102 «Aragatnaşyk hasaplary»

Töleýjiniň (bergidaryň) hasabyndan ýerine ýetiriş resminasynda görkezilen tölegi töletdirip almak üçin pul serişdeleri ýeterlik däl ýa-da bolmadyk ýagdaýlary bolup biler. Şeýle ýagdaýlarda töleýjiniň banky ýerine ýetiriş resminamasynda görkezilen tölegiň bölekleýin ýa-da doly tölenmändigini barasynda ýazgy edýär. Soňra bu resminama 71501-nji «Möhletinde tölenmedik hasaplaşyk resminamalary» hasabyna girdeji edilip, kartoteka ýerleşdirilýär. Möhletinde tölenmedik ýerine ýetiriş resminamasyny tölemegiň tertibi «Türkmenistanda nagt däl hasaplaşyklar hakynda Düzgünnama» laýyklykda töleýjiniň hasabyndan pul serişdelerini aýyrmagyň bellenen nobaty boýunça geçirilýär.

Taraplaryň arasynda baglaşylan şertnamada töleýjiniň görkezmesi bolmazdan onuň hasabyndan pul serişdelerini aýyrmak bilen baglanyşykly şertler görkezilen ýagdaýynda bank tarapyndan amala aşyrylýar. Töleýji öz hasabyndan pul serişdelerini jedelsiz tertipde aýyrmak üçin banka şulary, ýagny inkasso tabşyrygyny bermäge hukugy bolan kreditor (serişdeleri alyjy), tölegi geçirmäge esas bolan borçnama we şertnama baradaky maglumatlary bermäge borçludur. Şeýle maglumatlar berilmedik halatynda jedelsiz tertipde inkasso tabşyrygyny tölemezlige bank üçin esas döredýär.

Inkasso tabşyrygy esasynda pul serişdelerini töletdirip almaga esasyň bardygyna we onuň kanunylygyna serişdeleri alyjy jogapkärçilik çekýär. Töleýji öz hasabyndan pul serişdeleriniň jedelsiz tertipde alandygynyň garşysyna onuň bildirýän şikâyatlarýna bank seretmeýär.

«Türkmenistanda nagt däl hasaplaşyklar hakynda Düzgünnama» boýunça banklar şu aşakdaky ýagdaýlarda pul serişdelerini jedelsiz tertipde hasapdan aýyrmagy duruzýarlar:

- Türkmenistanyň kanunçylygyna laýyklykda gözegçilik wezipelerini ýerine ýetirýän guramanyň töletdirip almagy duruzmak haýndaky çözüdi boýunça;

- töletdirip almagy duruzmak hakynda kazyýetiň çözüdi bolanda;

- Türkmenistanyň kanunçylygynda göz önünde tutulan beýleki esaslar boýunça.

Inkasso tabşyrygy boýunça pul serişdeleriniň geçirilmegi täzeden başlananda, onda inkasso tabşyrygynda görkezilen nobat topary we nobat toparynyň içinde resmanamalaryň gelşiniň senenama nobaty boýunça amala aşyrylýar. Pul serişdeleriniň töletdirip alynmagy amala aşyrylan ýa-da töletdirip almaklyk bes edilen ýerine ýetiriş resminamasy töleýjiniň banky tarapyndan poçta arkaly kazyýet edarasyna ýa-da ýerine ýetiriş resminamasyny beren beýleki edara iberilýär.

6.4. Banklarda töleg talapnama-tabşyrygy bilen hasaplaşyklaryň resmileşdirilişi we hasaba alnyşy

Töleg talapnama-tabşyrygy üpjün edilen önümiň, ýerine ýetirilenden işleriň, edilen hyzmatlaryň bahasyny we gaýry amallar boýunça geçirmeleri tölemek barada üpjün edijiniň satyn alyja talabydyr.

Önümler ýüklenip ugradylandan, işler we hyzmatlar ýerine ýetirilenden soň, üpjün ediji töleg talapnama-tabşyrygyny 0401004 belgili blankada resmileşdirip, bu resminamany töleýjä berýär. Töleýji öz tarapyndan töleg talapnama-tabşyrygynyň dogry resmileşdirilişini barlaýar hem-de resmileşdirýär. Töleýji tölegi geçirmek üçin, töleg talapnama-tabşyrygyny özüne hyzmat edýän banka berýär.

Töleg talapnama-tabşyrygy bilen geçýän hasaplaşyklarda resminama dolanyşygyny şeýle suratlandyrmak bolar (*17-nji we 18-nji suratlar*).

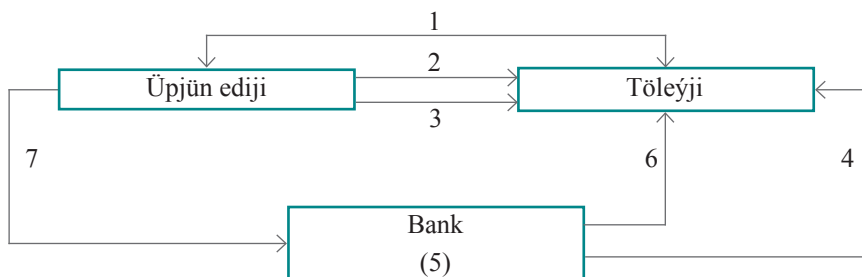

17-nji surat. Ýerli hasaplaşyklarda töleg talapnama-tabşyrygynyň resminama dolanyşygy

Bu ýerde:

1. Taraplaryň arasynda önümleri (işleri, hyzmatlary) satyn almak–satmak barasynda şertnama baglaşmak;
2. Üpjün ediji tarapyndan önümleriň ýüklenilip ugradylmagy, işleriň we hyzmatlaryň ýerine ýetirilmegi;
3. Üpjün ediji tarapyndan töleg talapnama-tabşyrygynyň üç nusgada resmileşdirilip, töleýjä gowşurylmagy;
4. Töleýji alnan töleg talapnama-tabşyrygyny barlaýar, resmileşdirýär we tölegi geçirmek üçin banka tabşyryr;
5. Bankyň jogapkär ýerine ýetirjisi tarapyndan töleg talapnama-tabşyrygynyň resmileşdirilişiniň dogrulygy barlanylýar we onuň birinji nusgasynyň esasynda töleýjiniň hasabyndan üpjün edijiniň hasabyna töleg geçirilýär, soňra şol nusga gününň resminamalaryna çatylyr;
6. Bankyň jogapkär ýerine ýetirjisi töleg talapnama-tabşyrygynyň ikinji nusgasyna goluny çekýär we möhürçäniň yzyny goýup, ony töleýja gaýtaryp berýär;
7. Bankyň jogapkär ýerine ýetirjisi töleg talapnama-tabşyrygynyň ikinji nusgasyna goluny çekýär we möhürçäniň yzyny goýup, ony hasabyň göçürmesi bilen bilelikde üpjün edijä berýär.

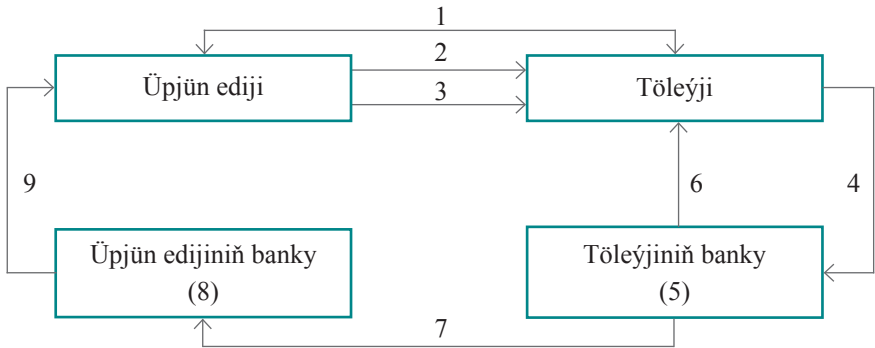

18-nji surat. Şähəri bir we şähəri aýry hasaplaşyklarda töleg talapnama-tabşyrygynyň resminama dolanyşygy

Bu ýerde:

1. Taraplaryň arasynda önümleri (işleri, hyzmatlary) satyn almak–satmak barasynda şertnama baglaşylýar;
2. Üpjün ediji tarapyndan önümler ýüklenilip ugradylýar, işler we hyzmatlar ýerine ýetirilýär;
3. Üpjün ediji tarapyndan töleg talapnama-tabşyrygy iki nusgada resmileşdirilip, töleýjä gowşurylýar;

4. Töleýji alnan töleg talapnama-tabşyrygyny barlaýar, resmileşdirýär we tölegi geçirmek üçin banka tabşyryar;

5. Bankyň jogapkär ýerine ýetirijisi tarapyndan töleg talapnama-tabşyrygynyň resmileşdirilişiniň dogrudygyny barlanylýar we onuň birinji nusgasynyň esasynda töleýjiniň hasabyndan üpjün edijiniň hasabyna töleg geçirilýär, soňra şol nusga günüň resminamalaryna çatylýar;

6. Bankyň jogapkär ýerine ýetirijisi töleg talapnama-tabşyrygynyň ikinji nusgasyna goluny çekýär we möhürçäniň yzyny goýup, ony töleýja gaýtaryp berýär;

7. Töleýjiniň banky elektron usulynda töleýjiniň hasabyndan çykarylýan pul serişdelerini üpjün edijiniň bankyna iberýär;

8. Üpjün edijä hyzmat edýän bank elektron töleg tabşyrygynyň birinji nusgasy esasynda gelen tölegi üpjün edijiniň hasabyna geçirýär we ony iş günüň resminamalaryna çatýar;

9. Üpjün edijiniň banky elektron töleg tabşyrygynyň ikinji nusgasyny we hasabyň göçürmesini üpjün edijä berýär.

Töleg talapnama-tabşyrygynyň banka gelen günü töleýjiniň hasabynda tölegi geçirmek üçin pul serişdeler ýeterlik bolsa, onda şol gün töleg doly geçirilýär. Töleg talapnama-tabşyrygynyň banka gelen günü töleýjiniň hasabynda tölegi geçirmek üçin pul serişdeler ýeterlik bolmasa, onda şol gün töleýjiniň hasabynda bar bolan pul serişdeleriniň çäginde töleg bölökleyin geçirilýär. Möhletinde tölenmedik töleg talapnama-tabşyrygy 71501-nji «Möhletinde tölenmedik hasaplaşyk resminamalary» hasabyna girdeji edilýär. Bu hasapdan töleg talapnama-tabşyrygynyň tölenilmegi bellenen töleg nobaty boýunça amala aşyrylýar.

6.5. Banklarda çekler bilen hasaplaşyklaryň resmileşdirilişi we hasaba alnyşy

Çekler – edara görnüşli we şahsy taraplar satyn alnan önümleriň, ýerine ýetirilýän işleriň, edilen hyzmatlaryň gymmatyny tölemek üçin nagt däl hasaplaşyklarda ulanylýarlar. Çekler bilen geçirilýän hasaplaşyklara şu taraplar gatnaşýar:

- *çek beriji*, bu bankda pul serişdeleri bolan edara görnüşli ýa-da şahsy tarapdyr. Adatça, çek beriji bolup, satyn alyjy tarap çykyş edýär;

- *sak saklaýjy* bu haýryna çek berlen edara görnüşli ýa-da şahsy tarapdyr. Adatça, çek saklaýjy bolup, üpjün ediji çykyş edýär;
- *çek boýunça töleýji* bolup çek berijiniň pul serişdeleriniň ýerleşýän banky çykyş edýär.

Töleg ulgamynda çekleri ulanmagyň tertibi, şertleri «Türkmenistanda nagt däl hasaplaşyklar hakynda Düzgünnama» we täjirçilik banklarynyň içerki kadalary bilen düzgünleşdirilýär. «Türkmenistanda nagt däl hasaplaşyklar hakynda Düzgünnama» laýyklykda *çek* bu çek berijiniň banka, çekde görkezilen möçberdäki puly çegi saklaýja tölemek hakynda hiç zat bilen şertlendirilmedik görkezmesini özünde jemleýän hasaplaşyk resminamasydyr.

Ýurdumyzyň banklarynyň çekleri ony dolanyşyga goýberýän banklaryň müşderileri tarapyndan, şeýle hem aragatnaşyk gatnaşyklary bolan ýagdaýynda, bankara hasaplaşyklarynda ulanylýar. Täjirçilik banklaryň dolanyşyga goýberýän çekleri Türkmenistanyň Merkezi bankynyň düzüm birlikleri arkaly geçirilýän hasaplaşyklarda ulanylmaýar. Çekde hasaplaşyk resminamalary üçin bellenen ähli hökmany salgytlar bolmalydyr, şeýle hem onda bank işiniň aýratynlyklary we Türkmenistanyň salgyt kanunçylygy bilen kesgitlenilýän goşmaça salgytlar bolup biler. Çegiň görnüşi täjirçilik banklary tarapyndan Türkmenistanyň Merkezi banky bilen ylalaşylyp, özbaşdak kesgitlenilýär. Çekleriň dolanyşyk gurşawy banklar we onuň müşderileri bilen çäklenen ýagdaýynda, çekler, banklar bilen müşderileriniň arasynda baglaşylýan, çekler bilen hasaplaşyklar hakynda şertnamanyň esasynda ulanylýar. Banklar tarapyndan goýberilýän çekler bankara hasaplaşyklarda banklar tarapyndan işlenip düzülýän, çekleri ulanmagyň tertibini hem-de şertlerini kesgitleýän bankyň içerki kadalaryna laýyklykda, müşderiler bilen baglaşylýan şertnamalaryň we çekler bilen hasaplaşyklar hakynda bankara ylalaşyklaryň esasynda ulanylyp bilner.

«Türkmenistanda nagt däl hasaplaşyklar hakynda Düzgünnamanyň» 102-nji bendine görä çekler bilen hasaplaşyklar hakynda bankara ylalaşyk şu aşakdakylary göz önünde tutup biler:

- hasaplaşyklar amala aşyrylanda çekleriň dolanyşygynyň şertlerini;
- çekler bilen amallar hasaba alynýan balans hasaplary boýunça şahsy hasaplary açmagyň we ýöretmegiň tertibini;

- çekleriň dolanyşygy bilen baglanyşykly maglumatlaryň düzümini, tabşyrylyş usullaryny we möhletlerini;
- Türkmenistanyň bank edaralarynyň – hasaplaşyklara gatnaşyjylaryň hasaplaryny berkitmegiň tertibini;
- hasaplaşyklara gatnaşyjy banklaryň borçnamalaryny we jogapkärçiligini;
- ylalaşygy üýtgetmegiň, ýatyrmagyň tertibini we şertnamanyň gaýry şertlerini.

«Türkmenistanda nagt däl hasaplaşyklar hakynda Düzgünnamanyň» 103-nji bendine laýyklykda çekleri ulanmagyň tertibini we şertlerini kesgitleýän, çekler bilen amallary geçirmegiň bankiçerki kadalary şu aşakdakylary göz önünde tutmalydyr:

- çegiň görnüşini, onuň (hökmany, goşmaça) salgylarynyň sanawyny we çegi doldurmagyň tertibini;
- çekler bilen hasaplaşyklara gatnaşyjylaryň sanawyny;
- çekleri tölemäge tabşyrmagyň möhletini;
- çekleri tölemegiň şertlerini;
- hasaplaşyklary ýöretmegi we resminama dolanyşygy boýunça amallaryň düzümini;
- çekler bilen amallaryň buhgalteriýa taýdan resmileşdirilişini;
- çekleri arhiwe tabşyrmagyň tertibini.

Hasaplaşyk çek kitapçasy berk hasabatdaky blanklara degişlidir. Ol bankda memorand 71602-nji «Berk hasabatda durýan blanklar» hasabynda hasaba alynýar.

Bankda çekleriň blanklaryny kabul etmek boýunça şu aşakdaky buhgalter ýazgysy düzülýär:

Girdeji 71602 «Berk hasabatda durýan blanklar» hasaby

Çekleriň blanklary şertli baha kesmegiň (mysal üçin, çegiň her biriniň bahasy 1 manat) möçberinde hasaba alynýar.

Hasaplaşyk çekleriniň şu aşakdaky görnüşleri tapawutlandyrylýar:

- çäklendirilen çekler;
- çäklendirilmedik çekler.

Bank çek kitapçasyny edara görnüşli ýa-da şahsy tarapyň arzasy esasynda berýär. Çek berijileriň çäklendirilen çekleri bank tarapyndan kepillendirilýär. Çekleriň kepillendirilmegi çek saklaýjynyň adyna açylýan aýratyn hasapda pul serişdeleriniň deponirlenilmeği bilen ama-

la aşyrylýar. Çäklendirilen çegi almaga isleg bildiren edara görnüşi ýa-da şahsy tarap pul serişdelerini deponirletmek üçin banka iki nusgada töleg tabşyrygyny tabşyryar. Çäklenderilmedik çekler çek berijiniň esasy işine hyzmat etmek boýunça bank hasabyna ýazylyp berilýär.

Arzanyň esasynda müşderä çek kitapçasy berlen ýagdaýynda bankda şu buhgalter ýazgysy düzülýär:

Çykdajy 71602 «Berk hasabatda durýan blanklar» hasaby.

Çek berijiniň banky çek kitapçasy üçin müşderiden belli möçberde töleg alýar. Bankda alnan tölegiň möçberine şu aşakdaky buhgalter ýazgysy düzülýär:

Dt	23201-23208 «Talap edilýänçä serişdeler» hasaplary (çek berijiniň hasaby)
Kt	42104 «Ýol çekleri we bank kartlary bilen hyzmatlar üçin hyzmat haky girdejileri» hasaby

Çäklendirilmedik çekler bilen hasaplaşyklaryň resminama dolanyşygyny şeýle häsiýetlendirmek bolar (*19-njy we 20-nji suratlar*).

Çek saklaýjy tarapyndan çek berijiden çek kabul edilen pursady bu resminamanyň dogry doldurylandygy, alnan çegiň koreşogyndaky (çegiň bir bölegi bolup, onda çegiň görkezijileri saklanylýar) puluň möçberi (başdaky galyndy) barlanylýar, şeýle hem şol çegiň we onuň koreşogynyň arkasynda möhür, gol goýulýar, çegiň alnan senesi barada ýazgy edilýär.

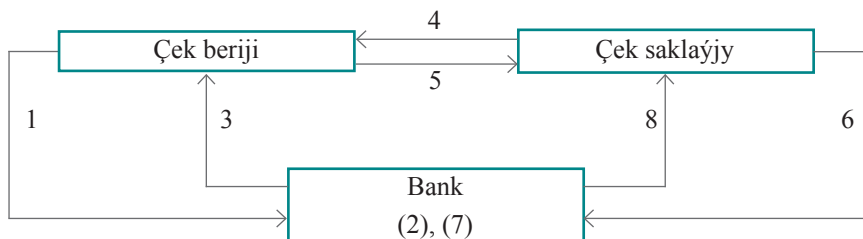

19-njy surat. Ýerli hasaplaşyklarda çekler bilen hasaplaşyklaryň resminama dolanyşygy

Bu ýerde:

1. Çek almak üçin arzanyň berilmegi;
2. Çek kitapçasynyň resmileşdirilmegi;

3. Çek kitapçasynyň gowşurylmagy;
4. Önümleriň üpjün edilmegi, işleriň we hyzmatlaryň ýerine ýetirilmegi;
5. Çek kitapçasyndan resmileşdirilen çegiň berilmegi;
6. Alnan çegiň reýestr bilen bilelikde tabşyrylmagy;
7. Çek esasynda çek berijiniň bank hasabyndan çek saklaýjynyň bank hasabyna pul serişdeleriniň geçirilmegi;
8. Tölegiň geçirilendigine şaýatlyk edýän bank hasabyndan göçürmäniň berilmegi.

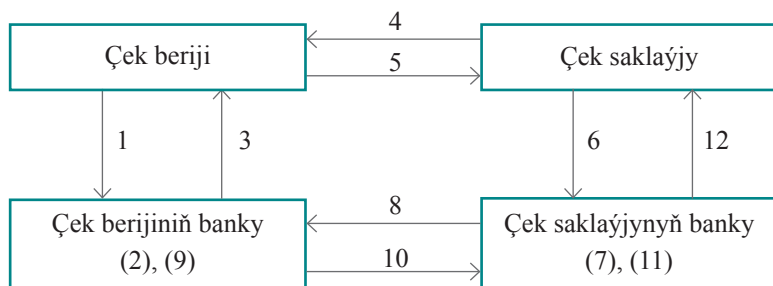

20-nji surat. Şäheri bir we şäheri aýry hasaplaşyklarda çekler bilen hasaplaşyklaryň resminama dolanyşygy

Bu ýerde:

1. Çek almak üçin arzanyň berilmegi;
2. Çek kitapçasynyň resmileşdirilmegi;
3. Çek kitapçasynyň gowşurylmagy;
4. Önümleriň üpjün edilmegi, işleriň we hyzmatlaryň ýerine ýetirilmegi;
5. Çek kitapçasyndan resmileşdirilen çegiň berilmegi;
6. Alnan çegiň reýestr bilen bilelikde tabşyrylmagy;
7. Çegiň we reýestriň inkasso kabul edilmegi;
8. Çegiň we reýestriň ugradylmagy;
9. Çek berijiniň bank hasabyndan pul serişdeleriniň aýrylmagy;
10. Elektron usulynda tölegiň görkezilen möçberiniň geçirilmegi;
11. Çek saklaýjynyň bank hasabyna tölegiň kabul edilmegi;
12. Çek saklaýja bank hasabynyň göçürmesiniň berilmegi.

Çek saklaýjy kabul eden çegini reýestr bilen bilelikde banka tabşyrýar. Ýerli hasaplaşyklarda reýestr iki nusgada düzülýär. Reýestriň birinji nusgasyna çek saklaýjynyň möhüri, jogapkär işgärleriniň gol-

lary goýlup tassyklanylýar we şol nusga bankda saklanylýar. Bankyň möhürçesi goýlan we jogapkär ýerine ýetirijisiniň goly çekilen reýestriň ikinji nusgasy çek saklaýja gaýtarylyp berilýär. Şäheri bir we şäheri aýry hasaplaşyklarda reýestr dört nusgada resmileşdirilip, çek saklaýjy tarapyndan özüne hyzmat edýän banka tabşyrylýar. Reýestriň birinji we üçünji nusgalaryna çek saklaýjynyň möhüri, jogapkär işgärleriniň gollary goýulýar. Reýestriň birinji we ikinji nusgalaryna çek saklaýjynyň bankynyň möhürçesi, jogapkär ýerine ýetirijisiniň goly goýlup, çek bilen bilelikde çek berijiniň bankyna iberilýär. Reýestriň üçünji nusgasy çek saklaýjynyň bankynda galýar. Reýestriň dördünji nusgasy çek saklaýja gaýtarylyp berilýär.

Çek saklaýjynyň bankynyň jogapkär ýerine ýetirijisi çegiň görkezijileri (rekvizitleri) bilen reýestriň görkezijileriniň (rekvizitleriniň) özara gabat gelýändigini we çegiň dogry doldurylandygyny barlaýar, reýestre onuň alnan senesi barada ýazgy edýär. Çegiň ähli görkezijileriniň (rekvizitleriniň) özara deň gelen we dogry resmileşdirilen ýagdaýynda, bank çekde görkezilen puluň möçberini töleýär.

Ýerli hasaplaşyklarda çegi tölemek boýunça bankyň buhgalterçilik hasaba alnyşynyň hasaplarynda şu aşakdaky buhgalter ýazgysy düzülýär:

Dt	23201-23208 «Talap edilýänçä serişdeler» hasaplary (çek berijiniň hasaby)
Kt	23201-23208 «Talap edilýänçä serişdeler» hasaplary (çek saklaýjynyň hasaby)

Çek we reýestriň birinji nusgasy günüň resminamalaryna çatylýar. Şäheri bir we şäheri aýry hasaplaşyklarda çegi tölemek boýunça degişli banklaryň buhgalterçilik hasaba alnyşynyň hasaplarynda şu aşakdaky buhgalter ýazgylary düzülýär:

a) çek saklaýjynyň bankynda:

◇ reýestriň üçünji nusgasy inkasso kabul edilýär:

Girdeji 71504 «Kabul edilen we inkasso iberilen resminamalar we gymmatlyklar» hasaby.

◇ tölegi almak üçin çek, reýestriň birinji we ikinji nusgalary bilelikde çek berijiniň bankyna iberilýär. Çek berijiniň bankyndan elektron usulynda töleg kabul edilýär:

Dt	11101-11102 «Aragatnaşyk hasaplary»
Kt	23201-23208 «Talap edilýänçä serişdeler» hasaplary (çek saklaýjynyň hasaby)

◇ inkasso goýlan reýestriň üçünji nusgasy aýrylýar we gününň resminamalaryna çatylyar:

Çykdayjy 71504 «Kabul edilen we inkasso iberilen resminamalar we gymmatlyklar» hasaby.

b) çek berijiniň bankynda:

◇ çek saklaýjynyň banky tarapyndan iberilen çek we reýestriň birinji nusgasy kabul edilýär:

Girdeji 71503 «Inkasso iberilen resminamalar we gymmatlyklar» hasaby;

◇ çekde görkezilen pul serişdeleri çek berijiniň hasabyndan tölenýär:

Dt	23201-23208 «Talap edilýänçä serişdeler» hasaplary (çek berijiniň hasaby)
Kt	11101-11102 «Aragatnaşyk hasaplary»

◇ çek we reýestriň birinji nusgasy gününň resminamalaryna çatylyar:

Çykdayjy 71503 «Inkasso iberilen resminamalar we gymmatlyklar» hasaby.

Çek (çek kitapçasy) ýitirilen ýagdaýynda, çek beriji haýal etmän çek boýunça töleýjä (banka) habar bermelidir. Ýitirilen diýlip yglan edilen (edilýän) çek (çek kitapçasy) boýunça töleýji (bank) çegiň (çek kitapçasynyň) ýitirilendigi barada Türkmenistanyň Merkezi bankynyň üsti bilen Türkmenistanyň beýleki banklaryna habar bermelidir. Şunda çegiň (kitapçada bolan çekleriň) belgisi (belgileri) görkezilýär. Bank ýitirilen çek (çek kitapçasy) hakynda maglumaty almagyna çenli, belgisi (belgileri) ýitirilen çege (çek kitapçasyna) gabat gelýän, dogry resmileşdirilen çegiň (çekleriň) tölenilmegi üçin jogapkärçilik çekmeýär.

«Türkmenistanda nagt däl hasaplaşyklar hakynda Düzgünnama» laýyklykda çek boýunça töleýji (bank) ýitirilen çek (çek kitapçasy) boýunça maglumaty alandan soňra, belgisi ýitirilen çegiň (çek kitapçasyndaky çekleriň) belgilerine gabat gelýän çek tölemäge tabşyrylan ýagdaýynda, şulara borçludyr:

- görkezilen çegi tölege kabul etmezlige;
 - çegi görkezijiniň şahsyýetini we ýaşayan ýerini anyklamak üçin çäreleri görmäge;
 - ýitirilen çegiň (ýitirilen çek kitapçasyndaky çekleriň) tölemäge tabşyrylmagy barada haýal etmän derňew edaralaryna habar bermäge.
- Çek berijiniň we çek saklaýjynyň aralarynda çek bilen geçirilen hasaplaşyklar boýunça ýüze çykýan jedeller Türkmenistanyň kanunçylygy esasynda çözülýär.

6.6. Banklarda dokumentar akkreditiwler boýunça hasaplaşyklaryň hasaba alnyşy

Nagt däl hasaplaşyklaryň görnüşi bolan dokumentar akkreditiwler eksport-import amallary boýunça hasaplaşyklary geçirmekde möhüm orny eýeleýär. *Akkreditiw* – hasaplaşyklaryň görnüşi, mundan müşderiniň akkreditiwiniň ähli şertlerine laýyk gelýän resminamalaryny beren ýagdaýynda töleýjiniň akkreditiwini açmak barada tabşyrygy boýunça hereket edýän bank edarasy (mundan beýläk – bank emitent) serişdeleri alyjynyň haýryna tölegi amala aşyrmaga ýa-da beýleki bir bank edarasyna (mundan beýläk – ýerine ýetiriji bank) bu tölegleri amala aşyrmaga hukuk bermäge borçlanýar.

Akkreditiwler boýunça hasaplaşyklara şu taraplar gatnaşyp biler:

◊ *akkreditiwiniň buýruk berijisi* – oňa hyzmat edýän bank edarasyna (emitent banka) akkreditiwini açmak barada arza berýän tarap;

◊ *dokumentar akkreditiw boýunça benefisiar* – emitent bank onuň haýryna akkreditiwini açýan tarap. Adatça, satmak-satyn almak halkara şertnamasynyň predmeti bolýan harytlaryň we hyzmatlaryň eksport ediji-satyjy benefisiar bolýar;

◊ *benefisiar* – haýryna akkreditiw açylýan tarap;

◊ *emitent bank* – buýruk berijiniň haýyşy boýunça ýa-da öz adyndan akkreditiwini açýan bank;

◊ *awizirleýän bank* – emitent banky tarapyndan benefisiara akkreditiwini ýa-da oňa üýtgetmeleri geçirmeklige ygtyýarlandyrylan we öz tarapyndan borçlanmaýan bank edarasy;

◊ *ýerine ýetiriji bank* – resminamalary kabul etmek, barlamak we akkreditiwiniň şertlerine laýyklykda, ony ýerine ýetirmek üçin, emitent banky tarapyndan ygtyýarlandyrylan bank edarasy;

◇ *tassyklaýjy bank* – akkreditivi onuň şertlerine laýyklykda ýerine ýetirmek boýunça emitent bankyň borçnamalarynyň üstüne goşmaça borçnamalary alyan bank edarasy.

Dünýä tejribesine laýyklykda akkreditiwleriň şu görnüşleri tapawutlandyrylýar:

◇ *eksport akkreditiw* – harytlaryň iberilendigini ya-da şertnama-da görkezilen hyzmatlaryň ýerine ýetirilendigini tassyklaýan degişli resminamalar wagtynda hödürlenende, benefisiara bank edarasynyň töleg etmäge borçlanmagy;

◇ *import akkreditivi* – dokumentar akkreditiwiniň şertleri ýerine ýetirilen ýagdaýynda, satyn alyjynyň adyndan ya-da öz adyndan emitent banky tarapyndan, satyja (benefisiara) satyn alnan harytlaryň we hyzmatlaryň bahasyny tölemeklige borçlanmagy;

◇ *örtükli akkreditiw* – akkreditiwiniň hereket edýän möhletine akkreditiwiniň buýruk berijisi akkreditiw boýunça ulanmak şerti bilen akkreditiwiniň möçberine deň pul serişdelerini emitent-bankyna bermegini göz önünde tutýan akkreditiw;

◇ *tassyklanylýan akkreditiw* – emitent banky bolup durmaýan, beyleki bir bank edarasy tarapyndan akkreditiwiniň ýerine ýetiriljekdigine goşmaça güwä geçmek barada bellikli akkreditiw;

◇ *tassyklanylmaryk akkreditiw* – töleg geçirýän bank edarasy tarapyndan tölegiň geçendigi tassyklanylmaryk akkreditiw;

◇ *transferabel (geçirilýän) akkreditiw* – benefisiaryň özünden başga bir ýa-da birnäçe taraplaryň akkreditivi doly ýa-da bölekleyin ulanmak mümkinçiligini göz önünde tutýan akkreditiw.

Şeýle hem akkreditiwler örtüksiz (kepillendirilen) we yzyna çagyrylýan görnüşlerde bolup biler.

Örtükli akkreditiw açylanda emitent banky akkreditiwde görkezilen puluň möçberini buýruk berijiniň (töleýjiniň) serişdelerini ýa-da buýruk berijä (töleýjä) berlen karz serişdeleri ýerine ýetiriji banka geçirýär. Akkreditiwiniň tutuş möhletiniň dowamynda pul serişdeleri ýerine ýetiriji bankda saklanylýar (*21-nji surat*).

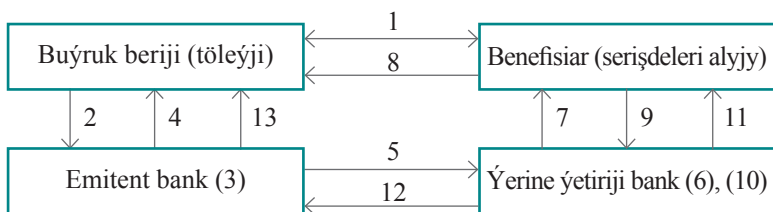

21-nji surat. Örtüklü (deponirlenen) akkreditiw boýunça hasaplaşyklaryň resminama dolanyşygy

Bu ýerde:

1. Akkreditiw boýunça hasaplaşygy göz önünde tutýan şertnamanyň baglaşylmagy;
2. Akkreditiw açmak barada tabşyrygyň berilmegi;
3. Buýruk berijiniň (töleýjiniň) hasabyndan akkreditiwde görkezilen pul serişdeleriniň aýrylmagy;
4. Buýruk berijä (töleýjä) bank hasabyndan göçürmäniň berilmegi;
5. Akkreditiw boýunça pul serişdeleriniň (örtügiň) geçirilmegi;
6. Akkreditiw boýunça pul serişdeleriniň (örtügiň) aýratyn hasapda deponirlenilmegi;
7. Akkreditiwniň açylandygy barada habardar edilmegi;
8. Şertnamalaýyn borçlaryň ýerine ýetirilmegi (haryt–maddy gymmatlyklaryň ýüklenilip iberilmegi, işleriň we hyzmatlaryň edilmegi);
9. Akkreditiwde göz önünde tutulan resminamalaryň berilmegi;
10. Resminamalaryň akkreditiwniň şertlerine laýyklygynyň barlanylmagy we pul serişdeleriň benefisiaryň (serişdeleri alyjynyň) bank hasabyna geçirilmegi;
11. Benefisiara (serişdeleri alyja) bank hasabyndan göçürmäniň berilmegi;
12. Akkreditiwniň ulanylandygy barada habaryň iberilmegi;
13. Buýruk berijiniň (töleýjiniň) akkreditiwniň ulanylandygy barada habardar edilmegi.

Örtüksiz (kepillendirilen) akkreditiwde emitent bank özüniň adyna ýerine ýetiriji bankda açylan aragatnaşyk hasabyndan akkreditiwde görkezilen puluň möçberini aýyrmak hukugyny habar beriji banka berýär. Emitent bankyň aragatnaşyk hasabyndan örtüksiz (kepillendirilen) akkreditiw boýunça pul serişdeleri aýyrmagyň tertibi banklaryň arasynda baglaşylan ylalaşykda kesgitlenilýär (22-nji surat).

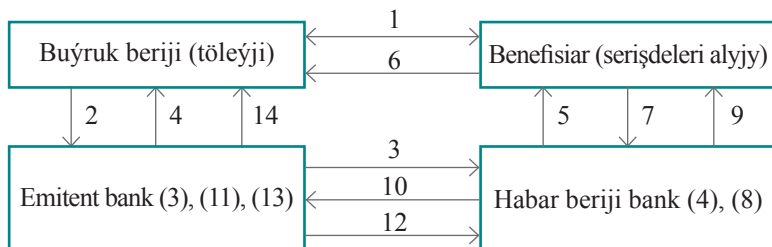

22-nji surat. Örtüksiz (kepillendirilen) akkreditiw boýunça hasaplaşyklaryň resminama dolanyşygy

Bu ýerde:

1. Akkreditiw boýunça hasaplaşygy göz önünde tutýan şertnamanyň baglaşylmagy;

2. Akkreditiw açmak barada tabşyrygyň berilmegi;

3. Akkreditiw üçin kepillenamanyň berilmegi;

4. Akkreditiw boýunça alnan kepillenamanyň hasaba alynmagy;

5. Akkreditiw açylandygy barada habar berilmegi;

6. Şertnamalaýyn borçlaryň ýerine ýetirilmegi (haryt-maddy gymmatlyklaryň ýüklenilip iberilmegi, işleriň we hyzmatlaryň edilmegi);

7. Akkreditiwde göz önünde tutulan resminamalaryň berilmegi;

8. Resminamalaryň akkreditiw şertlerine laýyklygynyň barlanylmagy we pul serişdeleriniň benefisiaryň (serişdeleri alyjynyň) bank hasabyna geçirilmegi;

9. Benefisiara (serişdeleri alyja) bank hasabyndan göçürmäniň berilmegi;

10. Akkreditiw boýunça resminamalaryň iberilmegi;

11. Resminamalaryň akkreditiw şertine laýyklygynyň barlanylmagy we akseptlenilmegi;

12. Tölegiň ramburslenilmegi we «Lora» aragatnaşyk hasabyndan pul serişdeleri aýyrmaga hukugyň berilmegi;

13. Akkreditiwde görkezilen tölegiň möçberinde buýruk berijiniň (töleýjiniň) bank hasabyndan pul serişdeleriniň aýrylmagy;

14. Buýruk berijiniň (töleýjiniň) akkreditiw ulanylandygy barada habardar edilmegi.

Yzyna çagyrylýan akkreditiw, adatça, emitent bank tarapyndan buýruk berijiniň ýazmaça görkezmesiniň esasynda benefisiaryň deslapdan razylygyny almazdan akkreditiw şertiniň üýgedilmegini ýa-da ýatyryly-

magyny göz önünde tutýar. Emitent bank akkreditiw yzyna çagyrylandan soň benefisiaryň önünde haýsy-da bolsa bir jogapkärçilik çekmeýär. Türkmenistanda akkreditiwiniň bu görnüşi hasaplaşyklarda ulanylmaýar.

Yzyna çagyrylmaýan akkreditiw diňe benefisiaryň razylygy bilen ýatyrylyp bilner. Emitent bankyň haýyşy esasynda ýerine ýetiriji bank ýa-da başga bir bank yzyna çagyrylmaýan akkreditiw tassyklyp biler. Ýerine ýetiriji bank ýa-da başga bir bank tarapyndan tassyklanylýan yzyna çagyrylmaýan akkreditiw ony tassyklan bankyň razylygy bolmasa, akkreditiwiniň şertine üýtgetme girizilip, ýa-da ony ýatyryp bolmaýar. Yzyna çagyrylmaýan akkreditiw tassyklamagyň tertibi banklaryň arasyndaky ylalaşyk bilen kesgitlenilýär.

«Türkmenistanda nagt däl hasaplaşyklar hakynda Düzgünnama» laýyklykda nähili görnüşde atlandyrylandygyna ýa-da bellenişine garamazdan, akkreditiw yzyna çagyrylmaýan we şeýlelikde, emitent bankyň laýyk resmileşdirilen tabşyрма boýunça töleg borçnamasyny ýerine ýetirmegi amala aşyrmaklyga berk borçnamasyny düzýän islendik şertnamany aňladýar. Eger akkreditiwde bu barada hiç-hili görkezme ýok hem bolsa, ol yzyna çagyrylmaýan bolup durýar.

Tassyklanan yzyna çagyrylmaýan akkreditiw boýunça hasaplaşyklaryň resminama dolanyşygyny şu görnüşde häsiýetlendirmek bolar (23-nji surat).

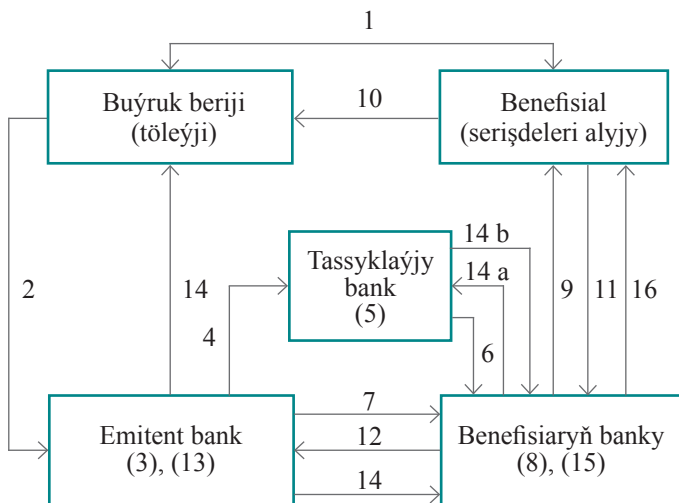

23-nji surat. Tassyklanan yzyna çagyrylmaýan akkreditiw boýunça hasaplaşyklaryň resminama dolanyşygy

Bu ýerde:

1. Akkreditiw boýunça hasaplaşygy göz önünde tutýan şertnamanyň baglaşylmagy;

2. Akkreditivi açmak barada tabşyrygyň berilmegi;

3. Buýruk berijiniň (töleýjiniň) serişdeleriniň ýa-da oňa berlen bank karzynyň aýratyn hasapda deponirlenilmegi, ýa-da möhleti yza süýşürilen töleg boýunça borçnamalaryň hasaba alynmagy;

4. Ýerine ýetiriji bankyň haýryna açylan akkreditivi tassyklamak boýunça tabşyrygyň berilmegi;

5. Emitent banka bolan talaplaryň hasaba alynmagy;

6. Akkreditiviň tassyklanylmagy we kepillnamanyň berilmegi;

7. Akkreditiviň açylandygy barada habardar edilmegi;

8. Emitent banka we/ýa-da tassyklaýjy banka bolan talaplaryň hasaba alynmagy;

9. Tassyklanan yzyna çagyrylmaýan akkreditiviň açylandygy barada habardar edilmegi;

10. Şertnamalaýyn borçlaryň ýerine ýetirilmegi (haryt-maddy gymmatlyklaryň ýüklenilip iberilmegi, işleriň we hyzmatlaryň edilmegi);

11. Akkreditiwde göz önünde tutulan resminamalaryň berilmegi;

12. Akkreditiwde degişli resminamalaryň iberilmegi we tölegiň talap edilmegi;

13. Resminamalaryň akkreditiviň şertine laýyklygynyň barlanylmagy we akseptlenilmegi;

14. Akkreditiw boýunça tölegiň geçirilmegi we buýruk berijiniň (töleýjiniň) akkreditiviň ulanylandygy barada habardar edilmegi; 14 *a*. Emitent bank tölemedik ýagdaýynda kepillendirilen tölegiň talap edilmegi; 14 *b*. Tassyklanylýan akkreditiw boýunça kepillendirilen tölegiň geçirilmegi;

15. Akkreditiw boýunça alnan tölegiň hasaba alynmagy;

16. Benefisiara (serişdeleri alyja) bank hasabyndan göçürmäniň berilmegi.

Akkreditiw boýunça hasaplaşyklaryň tertibi esasy şertnamada görkezilýär. Onda şu maglumatlar saklanylýar: buýruk berijiniň (töleýjiniň) we benefisiaryň (serişdeleri alyjynyň) atlary; emitent bankyň we benefisiara (serişdeleri alyja) hyzmat edýän bankyň atlary; akkreditiviň pul möçberi; akkreditiviň görnüşi; akkreditiviň açylandygy barada benefisiary (serişdeleri alyjyny) habardar etmegiň usuly; ýeri-

ne ýetiriji bank tarapyndan serişdeleri deponirlemek üçin açylan hasap barada buýruk berijini (töleýjini) habardar etmegiň usuly; benefisiar (serişdeleri alyjy) tarapyndan tölegi almak üçin tabşyrylmaly resminamalaryň sanawy we olaryň takyk häsiýetnamalary; akkreditiwň möhleti; harytlaryň iberilendigini, işleriň we hyzmatlaryň ýerine ýetirilendigini tassyklaýan resminamalaryň hereket edýän möhleti; şol resminamalary resmileşdirmeklige bildirilýän talaplar; tölegiň şertleri (akseptlemek ýa-da akseptsiz); borçnamalaryň ýerine ýetirilmezligi ýa-da talaba laýyk ýerine ýetirilmezligi üçin jogapkärçilik.

Akkreditiw hasaplaşygynda akkreditiw ýerine ýetiriji bank hökmünde emitent bank, tassyklaýjy bank, benefisiaryň banky çykyş edip biler. Adatça, tassyklananyzyna çagyrylmaýan akkreditiwde tassyklaýjy bank akkreditiw ulanýan we tölegi amala aşyryýan bolup durýar. Eksport-import amalarynda diňe ýokary derejeli banklara akkreditiw tassyklamaklyk ynanylýar.

Her bir akkreditiw haýsy hem bolsa bir benefisiar (serişdeleri alyjy) bilen hasaplaşygy geçirmek üçin niýetlenilýär. Akkreditiw boýunça benefisiaryň (serişdeleri alyjynyň) hasabyna geçirilýän töleg nagt däl tertipde amala aşyrylýar. Akkreditiw boýunça nagt pul tölemäge rugsat berilmeýär. Akkreditiw hasaplaşygynda buýruk beriji (töleýji) akkreditiw açmak üçin emitent banka bellenen nusgada resmileşdirilen arzany tabşyryýar. Akkreditiw boýunça hasaplaşyk milli we daşary ýurt pullarynda geçirilip bilner.

«Türkmenistanda nagt däl hasaplaşyklar hakynda Düzgünnama» laýyklykda akkreditiw boýunça töleg borçnamasyny ýerine ýetirmegiň şu görnüşleri ulanylýar:

a) eger akkreditiw görkezilme boýunça töleg arkaly ýerine ýetirilýän bolsa, görkezilme boýunça töleg geçirmegi;

b) eger akkreditiw möhleti yza süýşürilen töleg arkaly ýerine ýetirilýän bolsa, möhleti yza süýşürilen tölegi amala aşyrmak borçnamasyny kabul etmegi we möhleti gelende tölegi geçirmegi aňladýar.

Töleg borçnamasyny ýerine ýetirmegiň birinji görnüşinde benefisiar tarapyndan resminamalar berlenden we olar barlanandan soňra akkreditiwden töleg geçirilýär. Şunda resminamalary barlamak üçin banka belli bir wagt berilýär. Adatça, şol wagt resminamalar alnandan soň ýedi bank gününden geçmeli däl. Töleg borçnamasyny ýerine ýetirmegiň ikinji görnüşinde akkreditiwň şertine laýyk gelýän

resminamalaryň berilmegi bilen ygtyýarly bank (emitent bank ýa-da tassyklaýjy bank) tölegiň möhletiniň gelip ýeten wagtynda tölegiň geçiriljekdigi barada ýazmaça razylýk berýär. Töleg borçnamasyny ýerine ýetirmegiň görnüşini akkreditiwde görkezilmelidir.

Örtükli import akkreditiwler: Emitent bank tarapyndan örtükli akkreditiw açylanda, akkreditiwniň buýruk berijisiniň – importer-müşderiniň akkreditiw açmak barada arzasy esasynda pul serişdeleri müşderiniň hasabyndan akkreditiw boýunça hasaplaşyklary amala aşyrmak üçin örtük hasapda deponirlenýär.

Örtükli akkreditiw açmak buhgalterçilik hasaba alnyşynyň hasaplarynda aşakdaky buhgalter ýazgylary bilen görkezilýär.

◇ akkreditiwniň örtük möçberine:

Dt	23201-23206 «Talap edilýänçä serişdeler» hasaplary
Kt	23501-23506 «Akkreditiwler we şertli ýerine ýetiriş möhletli beýleki depozitleri» hasaplary

◇ şol bir wagtda akkreditiwniň möçberine:

Dt	61403 «Çykarylan örtükli akkreditiwler boýunça bolup biljek talaplar» hasaby
Kt	62403 «Çykarylan örtükli akkreditiwler boýunça bolup biljek borçlar» hasaby

Akkreditiwniň şertleri ýerine ýetirilende örtükli import akkreditiw boýunça emitent banky tarapyndan tölegiň ýerine ýetirilmegi buhgalterçilik hasaba alnyşynyň hasaplarynda aşakdaky buhgalter ýazgysy bilen görkezilýär.

◇ akkreditiwniň ýerine ýetirilýän möçberine:

Dt	23501-23506 «Akkreditiwler we şertli ýerine ýetiriş möhletli beýleki depozitleri» hasaplary
Kt	11101-11102 «Aragatnaşyk hasaplary»
	21101-21102 «Aragatnaşyk hasaplary»

Import akkreditiw boýunça emitent banky tarapyndan töleg geçirilenden soň bank edarasy akkreditiwniň ýapýar ýa-da böläkleýin ýerine ýetirýär. Akkreditiwniň ýerine ýetirmek amallary buhgalterçilik hasaba alnyşynyň hasaplarynda aşakdaky buhgalter ýazgysy bilen hasaba alynýar.

◇ örtügiň möçberine ýa-da ýerine ýetirilýän möçberine:

Dt	62403 «Çykarylan örtükli akkreditiwler boýunça bolup biljek borçlar» hasaby
Kt	61403 «Çykarylan örtükli akkreditiwler boýunça bolup biljek talaplar» hasaby

Örtükli import akkreditiwiniň ýatyrylmagy buhgalterçilik hasaba alnyşynyň hasaplarynda aşakdaky buhgalter ýazgylary bilen hasaba alynýar.

Dt	23501-23506 «Akkreditiwler we şertli ýerine ýetiriş möhletli beýleki depozitleri» hasaplary
Kt	23201-23206 «Talap edilýänçä serişdeler» hasaplary

◊ şol bir wagtyň özünde akkreditiwiniň jemine:

Dt	62403 «Çykarylan örtükli akkreditiwler boýunça bolup biljek borçlar» hasaby
Kt	61403 «Çykarylan örtükli akkreditiwler boýunça bolup biljek talaplar» hasaby

Ýerine ýetiriji bankyň üsti bilen örtükli import akkreditiw boýunça tölegiň ýerine ýetirilmesi buhgalterçilik hasaba alnyşynyň hasaplarynda aşakdaky buhgalter ýazgylary bilen hasaba alynýar (ýerine ýetiriji bankynda ýüklemek-ýollamak resminamalarynyň alnandygy we barlanylandygy, olaryň akkreditiwiniň şertlerine laýyk gelyändig, şeýle hem akkreditiwiniň möçberine benefisiaryň haýryna tölenendigi barada tassyknama alnandan soňra).

◊ tölegiň geçirilen möçberine:

Dt	23501-23506 «Akkreditiwler we şertli ýerine ýetiriş möhletli beýleki depozitleri» hasaplary
Kt	11101-11102 «Aragatnaşyk hasaplary»
	21101-21102 «Aragatnaşyk hasaplary»

◊ we şol bir wagtda:

Dt	62403 «Çykarylan örtükli akkreditiwler boýunça bolup biljek borçlar» hasaby
Kt	61403 «Çykarylan örtükli akkreditiwler boýunça bolup biljek talaplar» hasaby

Akkreditiv boýunça töleg amala aşyrylanda örtükli import akkreditiviň ýatyrylmaýy buhgalterçilik hasaba alnyşynyň hasaplarynda aşakdaky buhgalter ýazgylary bilen görkezilýär.

◇ ýerine ýetiriji bank tarapyndan import akkreditivi boýunça geçirilen möçberiniň gelen möçberine ýapylmagy:

Dt	11101-11102 «Aragatnaşyk hasaplary»
	21101-21102 «Aragatnaşyk hasaplary»
Kt	23501-23506 «Akkreditiwler we şertli ýerine ýetiriş möhletli beýleki depozitleri» hasaplary

◇ we şol bir wagtda:

Dt	62403 «Çykarylan örtükli akkreditiwler boýunça bolup biljek borçlar» hasaby
Kt	61403 «Çykarylan örtükli akkreditiwler boýunça bolup biljek talaplar» hasaby

Akkreditiv boýunça örtügiň möçberiniň müşderä gaýtarylmaýy buhgalterçilik hasaba alnyşynyň hasaplarynda aşakdaky buhgalter ýazgysy bilen hasaba alynýar.

Dt	23501-23506 «Akkreditiwler we şertli ýerine ýetiriş möhletli beýleki depozitleri» hasaplary
Kt	23201-23206 «Talap edilýänçä serişdeler» hasaplary

Örtüksiz import akkreditiwler: Akkreditivi buýrujynyň – (importýor-müşderiniň) buýruknamasy boýunça emitent bank tarapyndan örtüksiz akkreditiv açylanda onuň möçberine buhgalterçilik hasaba alnyşynyň hasaplarynda aşakdaky buhgalter ýazgysy düzülýär.

Dt	61401 «Çykarylan örtüksiz akkreditiwler boýunça bolup biljek talaplar» hasaby
Kt	62401 «Çykarylan örtüksiz akkreditiwler boýunça bolup biljek borçlar» hasaby

Akkreditiviň şertlerine laýyklykda buýruk, şertnama ýa-da müşderiniň arzasy esasynda emitent bank tarapyndan örtüksiz akkreditivi ýerine ýetirmek, buhgalterçilik hasaba alnyşynyň hasaplarynda aşakdaky buhgalter ýazgylary bilen resmileşdirilýär.

◇ goýlan we tölenen akkreditiviň möçberine:

Dt	23201-23206 «Talap edilýänçä serişdeler» hasaplary
Kt	11101-11102 «Aragatnaşyk hasaplary»
	21101-21102 «Aragatnaşyk hasaplary»

◇ we şol bir wagtda

Dt	62401 «Çykarylan örtüksiz akkreditiwler boýunça bolup biljek borçlar» hasaby
Kt	61401 «Çykarylan örtüksiz akkreditiwler boýunça bolup biljek talaplar» hasaby

Emitent bank tarapyndan örtüksiz akkreditivi ýatyrnak buhgalterçilik hasaba alnyşyň hasaplarynda aşakdaky buhgalter ýazgysy bilen hasaba alynýar.

Dt	62401 «Çykarylan örtüksiz akkreditiwler boýunça bolup biljek borçlar» hasaby
Kt	61401 «Çykarylan örtüksiz akkreditiwler boýunça bolup biljek talaplar» hasaby

Örtüklü we örtüksiz eksport akkreditiwler: Eksport akkreditiwleriň awizirlenmegi buhgalterçilik hasaba alnyşyň hasaplarynda görkezilmeyär. Benefisardan eksport edilen harytlaryň haryt ýükleýji resminamalary gelip gowşanda, bank olaryň akkreditiwiniň şertlerine laýyklygyny barlaýar. Olar bildirilýän talaplara laýyk gelen ýagdaýynda alnan resminamalar 1 (bir) resminama – 1 (bir) manat şertli baha bilen kabul edilýär we buhgalterçilik hasaba alnyşyň memorand hasabynda aşakdaky ýazgy bilen görkezilýär:

Girdeji 71603 «Dürli gymmatlyklar we resminamalar» hasaby.

Şol bir wagtda (eksport akkreditiw tassyklanandan ýagdaýynda) akkreditiwiniň möçberine:

Dt	61402 «Tassyklanandan örtüksiz akkreditiwler boýunça bolup biljek talaplar» hasaby
	61404 «Tassyklanandan örtüklü akkreditiwler boýunça bolup biljek talaplar» hasaby
Kt	62402 «Tassyklanandan örtüksiz akkreditiwler boýunça bolup biljek borçlar» hasaby
	62404 «Tassyklanandan örtüklü akkreditiwler boýunça bolup biljek borçlar» hasaby

Akkreditiviň ýerine ýetirilmegi üçin daşary ýurt bank edarasyndan benefisiaryň haýryna örtügiň möçberiniň gelip gowuşmagy buhgalterçilik hasaba alnyşynyň hasaplarynda aşakdaky buhgalter ýazgylary bilen hasaba alynýar.

Dt	11101-11102 «Aragatnaşyk hasaplary»
	21101-21102 «Aragatnaşyk hasaplary»
Kt	28910 «Gaýry borçlaryň beýleki görnüşleri» hasaby

◇ we şol bir wagtda:

Dt	62402 «Tassyklanan örtüksiz akkreditiwler boýunça bolup biljek borçlar» hasaby
	62404 «Tassyklanan örtüklü akkreditiwler boýunça bolup biljek borçlar» hasaby
Kt	61402 «Tassyklanan örtüksiz akkreditiwler boýunça bolup biljek talaplar» hasaby
	61404 «Tassyklanan örtüklü akkreditiwler boýunça bolup biljek talaplar» hasaby

Akkreditiw boýunça resminamalaryň emitent bankyna ugradylmagy buhgalterçilik hasaba alnyşynyň memorand hasabynda aşakdaky ýazgy bilen görkezilýär:

Girdeji 71603 «Dürli gymmatlyklar we resminamalar» hasaby.

Emitent bankyndan resminamalar akkreditiviň şertlerine laýyklygy barada habar alnanda ýerine ýetiriji bank akkreditiviň möçberini benefisiara geçirýär. Akkreditiviň möçberini geçirmek buhgalterçilik hasaba alnyşynyň hasaplarynda aşakdaky buhgalter ýazgysy bilen hasaba alynýar.

Dt	28910 «Gaýry borçlaryň beýleki görnüşleri» hasaby
	23201 «Döwlet kärhanalarynyň we guramalarynyň hasaplary» hasaplar
Kt	23501 «Döwlet kärhanalarynyň we guramalarynyň akkreditiwleri hem-de şertli ýerine ýetiriş möhletli beýleki depozitleri» hasaby

Akkreditiviň özleşdirilmedik böleginiň yzyna emitent bankyna gaýtarylmagy akkreditiviň gaýtarylýan möçberi üçin buhgalterçilik hasaba alnyşynyň hasaplarynda aşakdaky buhgalter ýazgysy düzülýär:

Dt	28910 «Gaýry borçlaryň beýleki görnüşleri» hasaby
Kt	11101-11102 «Aragatnaşyk hasaplary»
	21101-21102 «Aragatnaşyk hasaplary»

Akkreditiviň tassyklanylmany. Eger bank edarasy tassyklaýjy bank bolup çykyş edýän bolsa, örtüklü akkreditiviň tassyklanýan möçberi üçin buhgalterçilik hasaba alnyşynyň hasaplarynda aşakdaky buhgalter ýazgysy düzülýär:

Dt	61404 «Tassyklanan örtüklü akkreditiwler boýunça bolup biljek talaplar» hasaby
Kt	62404 «Tassyklanan örtüklü akkreditiwler boýunça bolup biljek borçlar» hasaby

Eger tassyklanan akkreditiviň şertleri boýunça tassyklaýjy bank benefisiaryň haýryna töleg geçirmeklige ygtyýarlandyrylan bolsa we tassyklaýjy bank tarapyndan akkreditiw özbaşdak ýerine ýetirilende goýlan akkreditiviň möçberi üçin, buhgalterçilik hasaba alnyşynyň hasaplarynda aşakdaky buhgalter ýazgysy düzülýär.

Dt	19210 «Gaýry debitorlar bilen hasaplaşyklar» hasaby
Kt	11101-11102 «Aragatnaşyk hasaplary»
	21101-21102 «Aragatnaşyk hasaplary»

Emitent bank tarapyndan gelen öwezi dolmagynyň möçberi üçin buhgalterçilik hasaba alnyşynyň hasaplarynda aşakdaky buhgalter ýazgysy düzülýär.

Dt	11101-11102 «Aragatnaşyk hasaplary»
	21101-21102 «Aragatnaşyk hasaplary»
Kt	19210 «Gaýry debitorlar bilen hasaplaşyklar» hasaby

Emitent bank tarapyndan akkreditiw boýunça örtügiň möçberi alnanda we tassyklaýjy bank tarapyndan ýerine ýetirilende buhgalterçilik hasaba alnyşynyň hasaplarynda aşakdaky buhgalter ýazgylary bilen hasaba alynýar:

◇ gelen pul serişdeleriniň möçberine:

Dt	11101-11102 «Aragatnaşyk hasaplary»
	21101-21102 «Aragatnaşyk hasaplary»
Kt	28210 «Gaýry kreditorlar bilen hasaplaşyklar» hasaby

◇ akkreditiviň ýerine ýetirilen möçberine:

Dt	28210 «Gaýry kreditorlar bilen hasaplaşyklar» hasaby
Kt	11101-11102 «Aragatnaşyk hasaplary» 21101-21102 «Aragatnaşyk hasaplary»

Tassyklanan akkreditiw boýunça göz önünde tutulan ähli şertler ýerine ýetirilenden soňra, tassyklaýjy bank akkreditivi ýapýar we ony buhgalterçilik hasaba alnyşynyň hasaplarynda hasaba almak üçin aşakdaky buhgalter ýazgysy düzülýär.

Dt	62404 «Tassyklanan örtükli akkreditiwler boýunça bolup biljek borçlar» hasaby
Kt	61404 «Tassyklanan örtükli akkreditiwler boýunça bolup biljek talaplar» hasaby

Tassyklanan akkreditiw ýatyrylan ýagdaýynda ony buhgalterçilik hasaba alnyşynyň hasaplarynda hasaba almak üçin aşakdaky buhgalter ýazgylary düzülýär.

◇ bolup biljek talaplaryň we borçlaryň ýapylan möçberine:

Dt	62404 «Tassyklanan örtükli akkreditiwler boýunça bolup biljek borçlar» hasaby
Kt	61404 «Tassyklanan örtükli akkreditiwler boýunça bolup biljek talaplar» hasaby

◇ akkreditiviň örtüginiň yzyna gaýtarylýan möçberine:

Dt	28210 «Gaýry kreditorlar bilen hasaplaşyklar» hasaby
Kt	11101-11102 «Aragatnaşyk hasaplary» 21101-21102 «Aragatnaşyk hasaplary»

Eger benefisiaryň bank edarasy geçiriji bank bolup çykyş edýän bolsa, geçirilýän (transferabel) akkreditiviň tölegi alnanda onuň möçberine buhgalterçilik hasaba alnyşynyň hasaplarynda aşakdaky buhgalter ýazgysy ýerine ýetirilýär.

Dt	11101-11102 «Aragatnaşyk hasaplary» 21101-21102 «Aragatnaşyk hasaplary»
Kt	28210 «Gaýry kreditorlar bilen hasaplaşyklar» hasaby

Geçirilýän (transferabel) akkreditiw boýunça möçberiniň bir bölegi müşderä geçirilende buhgalterçilik hasaba alnyşynyň hasaplarynda aşakdaky buhgalter ýazgysy bilen hasaba alynýar.

Dt	28210 «Gaýry kreditorlar bilen hasaplaşyklar» hasaby
Kt	22301-22308 «Bank edaralarynyň önündäki borçlar (TMB-den başgalary)» hasaplary

Akkreditiwiniň möçberi ikinji benefisiaryň haýryna geçirilende buhgalterçilik hasaba alnyşynyň hasaplarynda aşakdaky buhgalter ýazgysy düzülýär.

Dt	28210 «Gaýry kreditorlar bilen hasaplaşyklar» hasaby
Kt	11101-11102 «Aragatnaşyk hasaplary» 21101-21102 «Aragatnaşyk hasaplary» 22301-22308 «Bank edaralarynyň önündäki borçlar (TMB-den başgalary)» hasaplary

Bank edaralary dokumentar akkreditiw boýunça ýerine ýetirýän hasaplaşyk amallary üçin müşderilerden hyzmat haklaryny alýarlar.

6.7. Bank kartlary bilen hasaplaşyklaryň resmileşdirilişi we hasaba alnyşy

Dünyäde bank kartlary bilen geçirilýän hasaplaşyklar giňden ýaýrandyr. Bank kartlary belli bir alamatlary boýunça birnäçe görnüşlere bölünýär.

Hasaplaşyklary geçirmegiň görnüşi boýunça debet bank kartlary, kredit bank kartlary we owerdraft rugsat berlen bank kartlary tapawutlandyrylýar. *Debet* bank karty onuň eýesine bank hasabynyň pul serişdeleriniň galyndysynyň çäginde amallary geçirmeklige mümkinçilik berýär. Bu kart bankomatlardan nagt pul almak we töleg terminallarynyň üsti bilen harytlaryň hem-de hyzmatlaryň bahasyny tölemek üçin niýetlenendir. *Kredit bank karty* onuň eýesine karz şertnamasynyň şertlerine laýyklykda kesgitlenen çägiň (limitiň) möçberinde bank edarasy tarapyndan berlen karz puluň hasabyna amallary geçirmeklige mümkinçilik berýär. Bank karz puluň çägin (limitini) kartyň eýesiniň tölege ukyplylygyndan ugur alyp kesgitleýär. Bankda kredit bank kartynyň eýesine aýratyn karz hasaby açylýar. Kredit

bank kartynyň galyndysyna onuň eýesi banka göterim töleýär. Şeýle görnüşli kart üçin bank karz ugruny açýar. Karz ugry boýunça ulanylan serişdeleriň kartyň eýesiniň öçürilmegi bilen bank tarapyndan karz ugry täzeden açylýar. Kredit bank kartynda oňny (položitel) galyndy bolmaýar. Töleg kartlarynyň ösüşi kredit bank kartlaryndan başlanandygyna dünýä tejribesi şaýatlyk edýär. *Owerdraft* («*overdraft*») iňlis sözi – meýilleşdirilenden artyk, artyk çykdajy – diýmekligi aňladýar) *rugsat berlen bank karty* onuň eýesine bank hasabyndaky bar bolan serişdeleriniň hasabyna, şeýle hem hasapdaky serişdeler ýeterlik bolmadyk ýagdaýynda karz puluň hasabyna amallary geçirmäge mümkinçilik berýär. Bu kart bilen karz puluň hasabyna tölegiň geçirilmegi kesgitlenen çäge (limite) çenli bolup biler. Şeýlelikde, debet we kredit bank kartlaryndan tapawutlylykda *owerdraft rugsat berlen bank karty*nda onuň eýesi nukdaýnazardan bu kartda ýa özüne degişli pul serişdeleriň galyndysy ýa-da bankyň öňünde karz üçin bergi bolup biler. Şertnama laýyklykda bergi bellenen möhletlerde üzülmelidir.

Ulanmagyň häsiýeti boýunça bank kartlary şu görnüşlere bölünýär: şahsy, maşgala we korporatiw. *Şahsy kartlar* bankyň aýry-aýry müşderilerine (raýatlara) berilýär. Olar standart ýa-da altyn görnüşde bolup biler. *Maşgala karty* maşgalanyň agzalarynyň adyndan şertnama baglaşan we hasap boýunça jogapkär şahsa berilýär. *Korporatiw karty* ýuridik tarapa berilýär. Şol kartyň esasynda kärhananyň wekillerine (ýolbaşçysyna, baş buhgaltere ýa-da başga bir hünärmene) şahsy kartlar hem berlip bilner. Bankda şol şahslaryň adyna kärhananyň kart hasabyna baglaşdyrylan özbaşdak hasaplar açylýar.

Emitent gurama degişliligi boýunça bank we täjirçilik kartlary tapawutlandyrylýar. Bank kartlarynyň emitenti hökmünde bank ýa-da banklaryň konsorsiumy çykyş edýär. Täjirçilik kartlary täjirçilik firmalary ýa-da täjirçilik firmalarynyň toparlary tarapyndan dolanyşyga çykarylýar.

Ulanlyşynyň çygry (ýaýrawy) boýunça kartlar iki görnüşde bolýar: köp taraply (uniwersal) we çäkli. Köp taraply (uniwersal) kartlar islendik harytlaryň we hyzmatlaryň bahasyny tölemeklige mümkinçilik berýär.

Sebitleýin degişliligi boýunça kartlaryň görnüşleri şulardan ybarat: ýurtlaryň köpüsinde hereket edýän halkara kartlar, haýsy-da bolsa bir döwletiň içinde hereket edýän milli kartlar, belli bir ýurduň anyk çäginde ulanylýan lokal kartlar, anyk guramanyň çäginde hereket edýän kartlar.

Wagta baglylykda ulanylyşy boýunça belli bir wagt aralygynda çäklendirilen (adatça, wagty tamamlanandan soň möhleti uzaldylyan) kartlar we çäklendirilmedik (möhletsiz) kartlar tapawutlandyrylýar.

Müşderileriň topary boýunça kartlar üç görnüşe bölünýär: adaty, kümüş we altyn kartlar. *Adaty kartlar* ýönekeý müşderä niýetlenendir. *Kümüş kartlar* (Silver, Business) biznes-kartlar diýlip atlandyrylýar we özleriniň işleýän kärhanalarynyň serişdelerini belli bir möçberde harçlamaga ygtyýar berlen wekiller, şahsy taraplar üçin niýetlenendir. *Altyn (Gold) kartlar* has gurply, baý müşderiler üçin niýetlenendir.

Maglumatlary ýazmagyň usuly boýunça kartlar şu görnüşde bolýar: grafiki ýazgy, embossirlenen, ştrih kodly, magnit zolagyny kodlaşdyrmak, çip we lazer ýazgyly (optiki) kartlar. Kartda maglumatlary ýazmagyň has irki we ýönekeý görnüşi grafiki şekillerdir. Häzirki wagtda hem onuň kömegi bilen has kämilleşen kartlarda ýazgy edilýär. İlkibaşda karta diňe onuň emitenti (karty dolanyşyga girizýän tarap) we saklaýjysynyň familiýasy, ady, atasynyň ady baradaky maglumatlar girizilipdir. Soňra köptaraply (uniwersal) bank kartlarynda onuň saklaýjysynyň golunyň yzy galdyrylan nusgasy girizilip, familiýasy, ady, atasynyň ady baradaky maglumatlar bolsa mehaniki usulda bellik basylypdyr. Embossirmek (nagyşlamak) arkaly kartlara relýef (güberçek) şekilli görnüşde maglumatlar girizilýär. Embossirmek (nagyşlamak) esasynda mehaniki basmak arkaly maglumatlar karta girizilýär. Embossirmek (nagyşlamak) bilen maglumatlary girizmek grafiki şekili doly aradan aýyrmady. Ştrih kod bilen maglumatlaryň karta ýazylmagy magnit zolagy oýlanylyp tapylmazyndan öň ulanyldy. Harytlara goýulýana meňzeş ştrih kodly kartlar ýörite kartly maksatnamalarda ýörgünli ulanyldy. Munuň şeýledigi şol kartlaryň we hasaplaýjy enjamlaryň bahasynyň pes bolmagy bilen düşündirilýär. Ştrih kod aňyrsy görünmeýän gat bilen üsti ýapylýar we infragyzyl şöhle bilen hasaplanylýar. Magnit kartlaryň görnüşi adaty plastik kartlara meňzeş, ýöne onuň arka tarapynda magnit zolagy bolýar, şeýle hem saklaýjynyň suraty we golunyň yzy galdyrylan nusgasy bolup biler. Şu günki gün magnit zolagy maglumatlaryň zerur bolan goraglylygynyň derejesini kezzapçylykdan we galplaşdyrmakdan doly üpjün edip bilmeýär. Şol sebäpli hünärmenler tarapyndan kartlara maglumatlary ýazmagyň has ygtybarly usulyň üstünde işlenilendir. Ol çip («chip» inlis sözi – *integral şekilli kristal* diýen manyny aňlad-

ýar) ýa-da mikroshemadyr. Köplenç, çipli kartlara smart-kartlar hem diýilýär. 1981-nji ýylda J.Dreksler tarapyndan optiki kart oýlanylyp tapyldy. Adaty kartlaryň ýadyna garanyňda optiki kartlaryň ýadynyň uly göwrümi bardyr, ýöne olara maglumatlar diňe bir gezek ýazylýar. Şeýle kartlarda WORM-tehnologiýa (bir gezek ýazgy etmek – köp gezek okamak) ulanylýar. Optiki kartlara maglumatlary ýazmak we okamak lazeri ulanmak bilen, ýörite emjamlaryň üsti bilen üpjün edilýär. Şonuň üçin lazer karty diýilýär. Lazer ýazgyly kartlarynyň esasy aýratynlygy olarda uly göwrümlü maglumatlary saklamak mümkinçiliginiň bolmagyndan ybaratdyr. Lazer ýazgyly kartlaryň we olar üçin niýetlenen emjamlaryň gymmatynyň has ýokary bolmagy sebäpli häzirki wagtda olar bank tehnologiýasynda ulanylmaýar.

Türkmenistanda nagt däl hasaplaşyklaryň gerimini has-da giňeltmek maksady bilen, bank kartlary bilen geçirilýän hasaplaşyklary tejribä ornaşdyrmak boýunça möhüm işler amala aşyrylýar.

Hormatly Prezidentimiz «Türkmenistanyň durmuş-ykdysady ösüşiniň döwlet kadalaşdyrylyşy» atly fundamental işinde «Pul dolanyşygynda töleg terminallarynyň, bankomatlaryň, dürli töleg kartlarynyň peýda bolmagy döwrüň talabydyr we ýurdumyzyň bütindünýä ykdysady gatnaşyklaryna barha ynamly aralaşýandygynyň ölçegidir» diýip aýratyn belleýär.

Häzirki wagtda ýurdumyzda şu kartlar giňden ulanylýar: «ALTYN ASYR» bank karty, «MILLIKART» bank karty, «VISA» we «MasterCard» halkara kartlary. Şu günki günde olaryň ählisi debet bank kartlarydyr.

Häzirki wagtda «ALTYN ASYR» bank karty töleg ulgamyna Türkmenistanyň Merkezi banky, Türkmenistanyň «Halkbank» döwlet täjirçilik banky, Türkmenistanyň «Daýhanbank» döwlet täjirçilik banky, Türkmenistanyň «Türkmenistan» döwlet täjirçilik banky, Türkmenistanyň «Türkmenbaşy» döwlet täjirçilik banky, «Senagat» paýdarlar täjirçilik banky, Türkmen-türk we «Rysgal» paýdarlar täjirçilik banklary gatnaşýarlar. Şu banklar «ALTYN ASYR» bank kartynyň emitentleri (dolanyşyga goýberijileri) bolup durýarlar. Bank edaralaryna baglylykda «ALTYN ASYR» bank kartynyň biri-birinden tapawutlanýan milli özboluşly dizaýny bardyr.

Türkmenistanyň «Daýhanbank» döwlet täjirçilik banky, Türkmenistanyň «Türkmenistan» döwlet täjirçilik banky, Türkmenistanyň

«Türkmenbaşy» döwlet täjirçilik banky we «Senagat» paýdarlar täjirçilik banky dolanyşyga çykarýan «ALTYN ASYR» bank kartlaryna zerur maglumatlary özbaşdak embossirleýärler. Bu kartly töleg ulgamyna gatnaşýan beýleki bank edaralary tarapyndan emitirlenýän kartlara maglumatlary embossirlemegi Türkmenistanyň «Halkbank» döwlet täjirçilik banky amala aşyrýar.

Türkmenistanyň «Halkbank» döwlet täjirçilik banky «ALTYN ASYR» bank kartlarynyň amallar (processing) merkezidir. Bu bank edarasy «ALTYN ASYR» bank kartly töleg ulgamyna degişlilikde dolanyşyga girizilýän bank kartlary, töleg terminallary we bankomatlary hasaba alýar.

Türkmenistanyň döwlet daşary ykdysady iş banky «MILLIKART» bank kartynyň emitenti bolup durýar. Bu bank kartynyň «Millikart», «Millikart Kümüş» we «Millikart Altyn» görnüşleri ulanylýar. «MILLIKART» bank karty oňa hyzmat edýän bankomatlardan nagt pullary almaga we töleg terminallaryndan harytlar hem-de hyzmatlar üçin nagt däl görnüşinde tölegleri geçirmäge mümkinçilik berýär. 1994-nji ýylda Türkmenistanyň döwlet daşary ykdysady iş banky «VISA International» halkara ulgamynyň doly hukukly agzasy boldy we ýurdumyzda «VISA» halkara kartlaryny çykarmaga hukugy aldy. 1998-nji ýyldan bäri Türkmenistanyň döwlet daşary ykdysady iş banky «VISA» kartlaryny çykaryp başlady. Häzirki wagtda «VISA» kartlarynyň «VISA Electron», «VISA Classic», «VISA Business», «VISA Gold» görnüşleri hereket edýär. Şahsy adamlar «VISA Electron», «VISA Classic», «VISA Gold», şeýle hem edara görnüşli taraplar we telekeçilik işi bilen meşgullanýan şahsy adamlar «VISA Business» kartlaryny ulanyjylardyr. Türkmenistanyň döwlet daşary ykdysady iş banky bilen ABŞ-nyň «MasterCard» kompaniýasynyň arasynda baglaşylan ygtyýarnama ylalaşygyna laýyklykda «MasterCard» halkara töleg kartlarynyň şu görnüşleri ulanylýar: «MasterCard Maestro», «MasterCard Standard», «MasterCard Gold» we «MasterCard Business».

«MILLIKART» bank kartyny we «VISA» kartlaryny, olara hyzmat edýän bankomatlary, töleg terminallary hasaba alýan hem-de bu ulgamyň bank kartlarynyň amallar (processing) merkezi Türkmenistanyň döwlet daşary ykdysady iş bankydyr.

Ýurdumyzda bank kartlary bilen geçirilýän hasaplaşyklar Türkmenistanyň Prezidentiniň 2001-nji ýylyň 1-nji oktyabrynda çykaran

№ 5393 Karary bilen tassyklanylýan «Türkmenistanda töleg kartlarynyň ulgamlaryny ulanmak hakynda DÜZGÜNAMA» laýyklykda kadalaşdyrylýar. Şu düzgznamada käbir adalgalara düşündirişler berilýär:

Töleg karty – ony saklaýjynyň hasaplaşyklary birnäçe gezek geçirmegi üçin niýetlenilen, tapawutlandyryş aýratynlyklary bolan resminama.

Bank karty – ony saklaýja bank hasaby boýunça amallary birnäçe gezek geçirmäge, şol sanda nagt däl hasaplaşyklary geçirmäge we hasapdan degişli pul möçberlerini almaga mümkinçiligi üpjün edýän töleg karty. Bank kartyny saklaýjynyň bank hasaby boýunça geçirmäge hukugy bolan amallarynyň görnüşleri bank kartyny saklaýjy bilen kartyň emitentiniň arasyndaky şertnamada belleniýär.

Söwda karty – harytlar (işler, hyzmatlar) üçin deslapky tölegiň bardygyna güwä geçýän hem-de ony saklaýja şol deslapky tölegiň möçberiniň çäklerinde birnäçe gezek harytlary almaga (işleri ýerine ýetirmäge, hyzmatlary etdirmäge) mümkinçiligi üpjün edýän töleg karty.

Töleg ulgamy – töleg kartlary arkaly geçirilýän amallara gatnaşyjylaryň hem-de töleg kartlary çykarylanda, olar boýunça hyzmatlar edilende we olaryň ulanylýan amallary boýunça hasaplaşyklar geçirilende şol gatnaşyjylaryň arasynda döreýän gatnaşyklaryň jemi toplumu. Bir töleg ulgamyna degişli töleg kartlarynda tapawutlandyryjy nyşanlar (haryt belgileri, hyzmat belgileri, kartyň belgisiniň bir bölegi) bolmaly, olar şol kartlaryň hut şol töleg ulgamyna degişlidigine göz ýetirmäge mümkinçilik bermeli.

Töleg ulgamyna gatnaşjy – belli bir töleg ulgamyna degişli töleg kartlaryny ulanmak boýunça şertnamalaýyn gatnaşyklara girýän edara görnüşindäki tarap ýa-da şahs.

Töleg guramasy – töleg kartynyň belli bir töleg ulgamyna degişlidigini görkezýän haryt belgileri we (ýa-da) hyzmat belgileri üçin eýeçilik hukugy bolan hem-de töleg kartynyň dolanyşygynyň töleg guramasynyň agzalarynyň arasynda hasaplaşyklary töleg kartlaryny ulanyp geçirmegi üpjün edýän kadalaryny beýleki gatnaşyjylar bilen bilelikde belleýän edara görnüşindäki tarap.

Töleg guramasynyň agzasy – degişli töleg guramasy bilen şertnamalar esasynda töleg kartynyň emissiýasyny we (ýa-da) ekwaýriňni amala aşyryýan edara görnüşindäki tarap.

Emissiýa – töleg kartlaryny ýasamak, şahsylaşdyrmak we ony saklaýja bermek boýunça hereketleriň zygyderliligi.

Emitent – töleg kartlarynyň emissiýasyny amala aşyran edara görnüşindäki tarap, ol özi tarapyndan emitirlenilen kartlar üçin ýeçilik hukugyna eýedir hem-de olary saklaýjylaryň we ekwaýýerleriň töleg kartlaryny ulanyp hasaplaşyklary geçirmek hukuklaryny amala aşyrmagy barada olaryň önünde borçnamalary öz adyndan çekýär. Diňe karz beriji gurama bank töleg kartynyň emitenti bolup biler.

Ekwaýýriň – harytlary (işleri, hyzmatlary) satyjylar (ýerine ýetirijiler, hyzmat edijiler) bilen amallar boýunça hasaplaşyklary töleg kartlaryny ulanmak arkaly geçirmek.

Ekwaýýer – ekwaýýriň amala aşyran edara görnüşindäki tarap. Diňe karz beriji gurama ekwaýýer bolup biler.

Bank kartlarynyň amallar (prosessing) merkezi – töleg guramasynyň agzalarynyň arasynda maglumatlary toplamagy, işläp takyklamagy, ýaýratmagy, şeýle hem töleg guramasynyň agzalary tarapyndan amala aşyrylýan emissiýa we (ýa-da) ekwaýýriň tehniki hyzmaty üpjün etmek.

Bank kartlarynyň amallar (prosessing) guramasy (prossessor) – bank kartlarynyň amallaryny (prosessing) geçirýän edara görnüşindäki tarap.

Harytlary satyjy (işleri ýerine ýetiriji, hyzmatlary ediji) – edara görnüşindäki tarap ýa-da edara görnüşindäki tarapy döretmän, telekeçilik işi bilen meşgullanýan şahs, ol harytlary (işleri, hyzmatlary) ekwaýýer bilen şertnama esasynda töleg kartlaryny ulanyp satýar (ýerine ýetirýär).

Töleg kartyny saklaýjy – emitent bilen şertnama esasynda öz adyna emitirlenilen töleg kartyna eýelik edýän we ony ulanýan şahs ýa-da edara görnüşindäki tarap.

Kart hasaby – goýlan pul serişdelerini bank karty arkaly ulanyp bolýan bank hasaby.

Töleg amaly – harytlaryň (işleriň, hyzmatlaryň) bahasyny töleg karty arkaly tölemek.

Kassa hakujy – ekwaýýer tarapyndan bank kartyny saklaýja pulhanada ýa-da bankomat arkaly berilýän nagt pul serişdeleri.

Töleg terminaly – töleg kartyny saklaýja töleg amallaryny geçirmäge hem-de geçirilen amallar boýunça töleg çeklerini emele getirmäge mümkinçilik berýän abzal.

Bankomat – bank kartyny saklaýja pulhana hakujylaryny öz-özüňe hyzmat etmek usulynda almaga mümkinçilik berýän we geçirilen amallar boýunça töleg çeklerini emele getirýän abzal.

Awtorizlemek – töleg kartynyň emitentiniň töleg kartyny telefon, elektron aragatnaşyk ýa töleg guramasy tarapyndan göz önünde tutulan kadalar boýunça başga bir aragatnaşyk arkaly ulanylyp amaly geçirmäge ygtyýarnama almak amaly.

Töleg çegi – töleg karty ulanylyp amalyň geçirilendigini tassyklaýan hem-de amalyň bahasy, kysymy, onuň geçirilen senesi hakyn-da maglumatlar, şeýle hem töleg kartyny we şol töleg çegini emele getiren töleg terminalyny (bankomaty) takyk anyklamaga mümkinçilik berýän, sonuň ýaly-da kartyň belgisi hakyn-da doly ýa-da kem-käsleýiň maglumatlar beýan edilen resminama.

PIN-kod – töleg kartyny saklaýjynyň şahsy tapawutlandyryş belgisi, ol onuň kart hasabynda nazara alynýan pul serişdelerini ulanmak hukugyna güwä geçýär hem-de buýrugyň töleg kartyny saklaýjy tarapyndan berlendigini tassyklaýar.

Türkmenistanyň bank ulgamyny ösdürmegiň 2011–2030-njy ýyllar üçin Döwlet maksatnamasynda milli töleg ulgamyny ösdürmek boýunça şu aşakdaky ugurlar göz önünde tutulandyr:

- bölekleyin nagt däl hasaplaşyklary ösdürmek;
- prossesing torunyň işini kämilleşdirmek;
- bank kartlary boýunça hereket edýän töleg ulgamlary bilen halkara ulgamlaryň birikdirilmegi boýunça işleri geçirmek;
- bank kartlarynyň kömegi bilen, hyzmatlar üçin tölegleri nagt däl görnüşinde amala aşyrmak mümkinçiliklerini döretmek.

Şeýle hem ady agzalan maksatnama esasynda bank kartlaryny ulanmak bilen nagt däl töleg gurallaryny ornaşdyrmak, ilata harytlar we hyzmatlar üçin hasaplaşyklary töleg kartlarynyň üsti bilen geçirmek, bank kartlary bilen geçirilýän hyzmatlaryň görnüşlerini artdyrmak üçin bankomatlaryň, töleg terminallarynyň ulanylyşyny giňeltmek, ministrlikleriň, pudak edaralarynyň, döwlete dahylly edara-kärhanalaryň işgärleriniň aýlyk zähmet haklaryny, talyplaryň talyp haklaryny, döwlet kömek pullaryny bank hasaplarynyň üsti bilen bank kartlaryny peýdalanyp tölemegi ýola goýmak, kartly töleg ulgamy bilen bagly kadalaşdyryjy hukuk namalaryny kämilleşdirmek, Türkmenistanyň kartly töleg ulgamyny halkara töleg ulgamlaryna birikdirmek, töleg ulgamynyň

programma-tehniki üpjünçiligini, hasaplaşyklaryň görnüşlerini, usullaryny kämilleşdirmek, kartly töleg ulgamyny zerur bolan aragatnaşyk ýaýlymlary bilen üpjün etmek, töleg we maglumat-amal terminallaryny, bankomatlary giňden ýaýratmak ýaly möhüm işleriň belli bir bölegi ýerine ýetirildi hem-de olary durmuşa ornaşdyrmak dowam etdirilýär.

Bank edaralary bank kartlarynyň üsti bilen hasaplaşyk amallaryny amala aşyrýarlar. Bank kartlary töleg guruly hökmünde eýesine (ulanyja) nagt däl görnüşde harytlaryň (işleriň, hyzmatlaryň) bahasyny tölemeklige, şeýle hem bankomatlaryň üsti bilen nagt pul serişdelerini almaklyga mümkinçilik berýär.

Bank karty bilen nagt däl hasaplaşyklar geçirilende töleg ulgamyna gatnaşyjylaryň arasynda maglumat we pul akymalarynyň hereketini şeýle häsiýetlendirmek bolar (24-nji surat).

Bank karty bilen hasaplaşyklaryň geçirilişiniň tertibi:

1) müşderi (bank kartyny saklaýjy) öz kartyny harytlaryň (hyzmatlaryň) gymmaty hasaplanandan soňra pulhanaça gowşurýar;

2) pulhanaçy bank kartynyň müşderä degişlidigini barlaýar;

3) pulhanaçy bank kartlarynyň amallar (prosessing) merkezine awtorizleme ýüz tutmany taýýarlaýar. Düzgün boýunça ähli söwda nokatlary kartdaky maglumatlary anyklaýan we bank kartlarynyň amallar (prosessing) merkezine zerur bolan görnüşde elektron faýllary awtomatlaşdyrylan usulda iberýän ýörite enjamlar – POS-terminallar bilen üpjün edilýär;

4) bank kartlarynyň amallar (prosessing) merkezi awtorizlenen ýüz tutmany alandan soň stop-listlerde kartyň bardygyny barlaýar, kartyň belgisi boýunça emitenti kesgitleýär we oňa şol ýüz tutmany iberýär;

5) emitent awtorizlenen ýüz tutmany kabul edip, ol hem müşderiniň (bank kartyny saklaýjynyň) kart boýunça töleg mümkinçiligini barlaýar, ýüz tutmada görkezilen puluň möçberini blokirleýär we awtorizlemäge tassyklama berýär. Eger-de, geçirilen barlag oňyn netije bermese (mysal üçin, şol pursatda kart hasabynda talap edilýän puluň möçberi ýok bolsa), onda bank kartlarynyň amallar (prosessing) merkezine sebäplerini görkezmek bilen awtorizlemekden ýüz öwürme berilýär;

6) bank kartlarynyň amallar (prosessing) merkezi emitentden ýüz tutma boýunça jogaby alyp, ony POS-terminala iberýär. Şol ýagdaýda, haçan-da awtorizleme tassyklanylsa, terminal iki nusgada çegi çap edýär, olara müşderi (bank kartyny saklaýjy) goluny çekýär, çegiň bir nusgasy müşderä berilýär;

Kartly töleg ulgamy

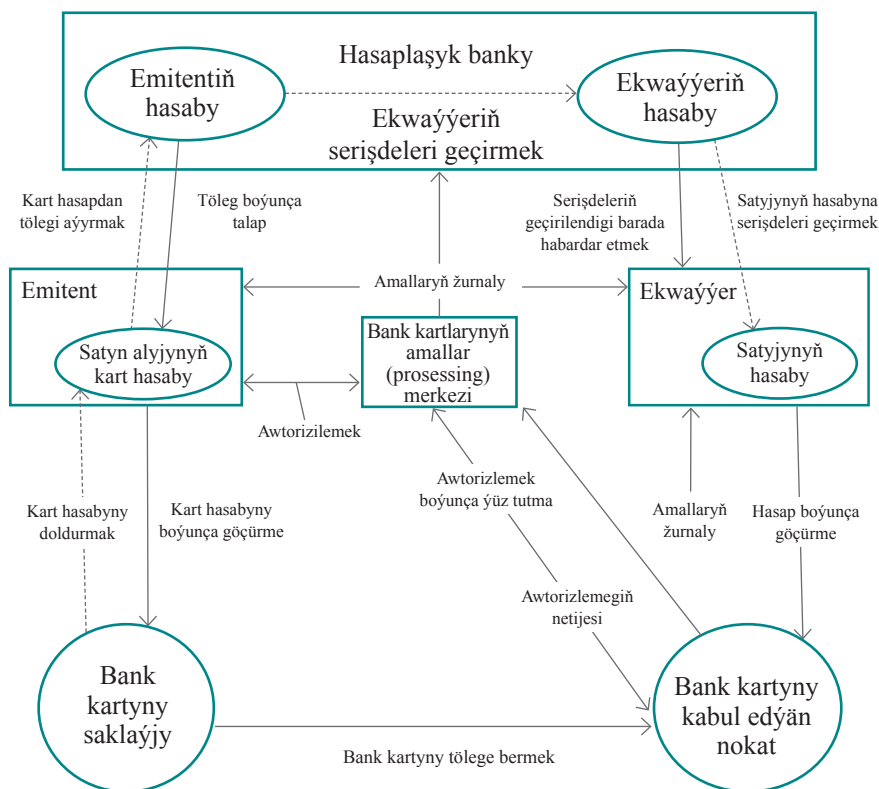

24-nji surat. Bank karty arkaly harytlaryň (hyzmatlaryň) bahasyny tölemek

7) iş gününüň ahyrynda POS-terminalda gün (çalşyk) üçin kart arkaly harytlaryň (hyzmatlaryň) bahasyny tölemek boýunça geçirilen amallaryň maliýe tassyklamasy faýl görnüşinde žurnal jemlenilýär we şol žurnal bank kartlarynyň amallar (prosessing) merkezine hem-de ekwaýýere iberilýär;

8) bank kartlarynyň amallar (prosessing) merkezi maliýe tassyklamalary faýlyny kabul edýär, ony emitentler boýunça toparlaýar we şol faýlyň degişli bölegini her bir emitente iberýär. Şol bir wagtda bank kartlarynyň amallar (prosessing) merkezi maliýe tassyklamalary faýlyny hasaplaşyk banka we ekwaýýer-banka berýär;

9) emitent bank kartlarynyň amallar (prosessing) merkezinden maliýe tassyklamalary alandan soňra faýlda belgileri bar bolan ýöri-

te kart hasaplarynyň blokirowkalaryny (çäklendirmelerini) aýyrýar, görkezilen pullaryň möçberini şol kartlardan çykarýar we olary öz hasabyna kabul etmek üçin hasaplaşyk bankyna geçirýär;

10) hasaplaşyk banky kabul edilen maliýe tassyklamalaryň faýlynyň esasynda emitentleriň hasaplaryndan serişdeleri aýyrýar we olary ekwaýýerleriň hasaplaryna geçirýär;

11) ekwaýýer öz hasaby boýunça göçürmäni alyp, kart boýunça töleg amalyňyň amala aşyrylan POS-terminal arkaly serişdeleri kärhananyň (harytlary satyjynyň we hyzmatlary ýerine ýetirijiniň) hasabyna geçirýär.

Bank karty bilen geçirilýän hasaplaşyklar buhgalterçilik hasaba alnysynda şöhlelendirilýär.

Bank edarasy tarapyndan bank kartlary kabul edilende, balansdan daşary girdeji orderi esasynda aşakdaky memorand hasapda buhgalter ýazgysy düzülýär:

Girdeji 71603 «Dürli gymmatlyklar we resminamalar» hasaby.

Bu memorand hasapda bank kartlarynyň her biri 1 (bir) manat sertli bahada hasaba alynýar.

Bank kartlaryny dolanyşyga çykarmaklygy we olary isleg bildirýän müşderileriň arasynda ýaýratmaklygy emitent bank amala aşyrýar. Bank karty berilmезinden öň oňa karty saklaýjynyň barabarlygyny häsiýetlendirýän maglumatlar girizilýär.

Emitent bankda müşderilere bank kartlary berlende balansdan daşary çykdaýjy orderi resmileşdirilýär we aşakdaky buhgalter ýazgysy düzülýär:

Çykdaýjy 71603 «Dürli gymmatlyklar we resminamalar» hasaby.

Emitent bankda 23908 «Şahsy adamlaryň öňündäki beýleki borçlar» passiw hasabyň binýadynda bank kartyny saklaýjy şahsy tapraplara kart hasaplary açylýar.

Müşderiler (iş berijiler) tarapyndan şahsy adamlaryň bank kartlaryna zähmet haky geçirilende bankyň buhgalterçilik hasaba alnysynyň hasaplarynda aşakdaky buhgalter ýazgysy düzülýär.

Dt	23201-23207 «Talap edilýänçä serişdeler» hasaplary (müşderileriň hasaplaşyk hasaplary)
Kt	23908 «Şahsy adamlaryň öňündäki beýleki borçlar» hasaby (bank kartyny saklaýjynyň degişli hasaby)

Bankyň amallar pulhanasynyň üsti bilen bank kartyny saklaýjy özüniň kart hasabyna nagt pul tabşyran ýagdaýynda, buhgalterçilik hasaba alnyşynyň hasaplarynda aşakdaky buhgalter ýazgysy edilýär.

Dt	10102 «Bankyň amallar kassasyndaky nagt pul serişdeleri» hasaby
Kt	23908 «Şahsy adamlaryň öňündäki beýleki borçlar» hasaby (bank kartyny saklaýjynyň degişli hasaby)

Bank kartyny saklaýjy tarapyndan bank karty arkaly bankomatdan nagt pul alnanda buhgalterçilik hasaba alnyşynyň hasaplarynda aşakdaky buhgalter ýazgylary düzülýär.

a) bank kartyny dolanyşyga girizen emitent bankyň bankomatyndan alnanda:

Dt	23908 «Şahsy adamlaryň öňündäki beýleki borçlar» hasaby (bank kartyny saklaýjynyň degişli hasaby)
Kt	10105 «Bankomatlardaky nagt pul serişdeleri»

b) başga bankyň bankomatyndan alnanda:

Dt	23908 «Şahsy adamlaryň öňündäki beýleki borçlar» hasaby (bank kartyny saklaýjynyň degişli hasaby)
Kt	28210 «Gaýry kreditorlar bilen hasaplaşyklar» hasaby

Bank kartyny saklaýjy tarapyndan bank karty arkaly bankyň terminalyndan nagt pul alnanda, buhgalterçilik hasaba alnyşynyň hasaplarynda aşakdaky buhgalter ýazgylary düzülýär.

Dt	19210 «Gaýry debitorlar bilen hasaplaşyklar» hasaby
Kt	10102 «Bankyň amallar kassasyndaky nagt pul serişdeleri» hasaby

we

Dt	23908 «Şahsy adamlaryň öňündäki beýleki borçlar» hasaby (bank kartyny saklaýjynyň degişli hasaby)
Kt	19210 «Gaýry debitorlar bilen hasaplaşyklar» hasaby

Bank kartyny saklaýjy tarapyndan bank kartynyň üsti bilen «Altyn Asyr» ýapyk görnüşli paýdarlar jemgyýetiniň hasabyna telefon

hyzmaty üçin töleg geçirilende buhgalterçilik hasaba alnyşynyň hasaplarynda aşakdaky buhgalter ýazgysy düzülýär.

a) ýerli hasaplaşyklarda:

Dt	23908 «Şahsy adamlaryň öňündäki beýleki borçlar» hasaby (bank kartyny saklaýjynyň degişli hasaby)
Kt	23201 «Döwlet kärhanalarynyň we guramalarynyň hasaplary» hasaby («Altyn Asyr» ÝGPJ-niň degişli hasaby)

b) şaheri bir we şaheri aýry hasaplaşyklarda:

Dt	23908 «Şahsy adamlaryň öňündäki beýleki borçlar» hasaby (bank kartyny saklaýjynyň degişli hasaby)
Kt	28906 «Gaýry üstaşyr hasaplar» hasaby

Bankyň müşderilerine ýerleşdirilen töleg terminaly arkaly harytlar, işler we hyzmatlar üçin bank kartyny saklaýjynyň bank kartynyň üsti bilen nagt däl görnüşde töleg geçirilende buhgalterçilik hasaba alnyşynyň hasaplarynda aşakdaky buhgalter ýazgysy düzülýär.

Dt	19210 «Gaýry debitorlar bilen hasaplaşyklar» hasaby
Kt	23201-23204, 23206 «Talap edilýänçä serişdeler» hasaplary (harytlary, işleri we hyzmatlary ýerleýän müşderiniň degişli hasaplaşyk hasaby)

we

Dt	23908 «Şahsy adamlaryň öňündäki beýleki borçlar» hasaby (bank kartyny saklaýjynyň degişli hasaby)
Kt	19210 «Gaýry debitorlar bilen hasaplaşyklar» hasaby

Şeýlelikde, bank kartlarynyň giň gerimde ulanylmagy nagt däl hasaplaşyklary ösdürmeklige ýardam edýär.

VII BAP. BANKARA HASAPLAŞYKLARYNYŇ GURALYŞY WE HASABA ALNYŞY

7.1. Bankara aragatnaşyk gatnaşyklary barasynda düşünje

Täjirçilik banklarynyň we olaryň şahamçalarynyň hereket etmegi olaryň arasynda özara baglanyşygy ýola goýmak zerurlygyny ýüze çykarýar. Täjirçilik banklarynyň arasyndaky arabaglanyşyk aragatnaşyk gatnaşyklary ulgamynyň üsti bilen amala aşyrylýar. Aragatnaşyk gatnaşyklary sebitara we döwletara derejelerinde täjirçilik banklarynyň arasynda hyzmatdaşlygy ösdürmeklige, esasan hem, hasaplaşyklary çalt geçirmeklige ýardam edýär.

Aragatnaşyk gatnaşyklary («*correspondeo*» latyn sözünden gelip çykyp – «jogap berme», «habardar etme» manylaryny aňladýar) bu amallary özara ýerine ýetirmek maksady bilen banklaryň arasyndaky şertnamalaýyn gatnaşyklardyr. Şeýle gatnaşyklary ýola goýan banklara korrespondent-banklar diýilýär.

Bankara aragatnaşyk gatnaşyklary birnäçe alamatlar, ýagny geografik ýerleşmegi, amallaryň görnüşleri, gatnaşyklaryň häsiýeti, meýletinliligiň derejesi we ş.m. boýunça toparlanylýar.

Geografik ýerleşmegi boýunça olaryň içerki we halkara görnüşleri tapawutlandyrylýar. *Içerki bankara aragatnaşyk gatnaşyklary* bu ýurduň çäginde hasaplaşyklary geçirmek, milli pul we walýuta bazarlaryna gatnaşmak boýunça banklaryň arasynda ýola goýlan gatnaşyklardyr. *Halkara bankara aragatnaşyk gatnaşyklary* bu halkara hasaplaşyklary geçirmek, dünýä pul we walýuta bazarlaryna gatnaşmak üçin daşary ýurt banklary bilen ýola goýlan gatnaşyklardyr.

Amallaryň görnüşleri boýunça bankara aragatnaşyk gatnaşyklaryny iki görnüşe bölmek bolar: müşderilere hyzmat etmek bilen baglanyşykly we özüne degişli bankara amallary. Müşderilere hyzmat etmek bilen baglanyşykly bankara amallara müşderileriň täjirçilik geleşikleri boýunça amallar we olara edilýän trast (ynançly) hyzmatlary, ýagny dürli görnüşli hasaplaşyklar (pul geçirmeleri, akkreditiw-

ler, inkasso, kliring) esasynda amala aşyrylýan tölegler, gymmatly ka-gyzlar bilen amallar, kepillikleri bermek we ş.m. degişlidir. Banklaryň özlerine degişli bankara amallary karzlary bermek, almak, depozitleri ýerleşdirmek we kabul etmek, daşary ýurt pullaryny, gymmatly ka-gyzlary satmak, satyn almak ýaly amallary öz içine alýar.

Gatnaşyklaryň häsiýeti boýunça bankara aragatnaşyk gatnaşyklary iki görnüşe bölünýär: aragatnaşyk hasabyny açmak we aragatnaşyk hasabyny açmazdan ýola goýlan göni gatnaşyklar. Adatça, banklaryň arasyndaky aragatnaşyk gatnaşyklary özara esasynda (birek-birekde) ýa-da birtaraplaýyn tertipde (diňe hyzmatdaşlaryň birinde, düzgün boýunça iri bankda) aragatnaşyk hasabyny açmak bilen alnyp barylýar. Olary saýlap almak dürli ýagdaýlara, ýagny tölegleriň özara akymyna, karz serişdeleriniň bazaryndaky hyrydarlyga we baha, sebitleýin walýuta birža söwdalaryna gatnaşmagyň mümkinçiliklerine, şeýle hem aragatnaşyk hasaplaryndaky bar bolan serişdeleri çalt yzyna almak mümkinçiliklerine bagly bolýar. Aragatnaşyk hasabyny açmazdan hem banklaryň arasynda aragatnaşyk gatnaşyklary ýola goý-lup bilner. Şu ýagdaýda banklaryň arasyndaky hasaplaşyklar üçünji bankda açylan aragatnaşyk hasabynyň üsti bilen amala aşyrylýar.

Meýletiniligiň derejesi boýunça aragatnaşyk gatnaşyklaryny alyp barmak hökmany we meýletin görnüşde bolýar. Hökmany şert-de aragatnaşyk gatnaşyklarynyň ýola goýulmagyna täjirçilik bankla-rynyň Türkmenistanyň Merkezi bankynda açýan aragatnaşyk hasap-laryny görkezmek bolar. Beýleki ýagdaýlarda banklara aragatnaşyk gatnaşyklary meýletin esasynda ýola goýulýar.

Dünýäniň ösen ýurtlarynda nagt däl tölegleriň bir bölegi emis-sion bankyň merkezleşdirilen hasaplaşyk merkeziniň, ýarysyndan köp bölegi – aragatnaşyk banklarynyň we hasaplaşyk (kliring) pala-talarynyň merkezleşdirilmedik döwlete dahylsyz torunyň üsti bilen geçirilýär.

Ýurdumyzyň çäginde nagt däl tölegleriň esasy bölegi Türkme-nistanyň Merkezi bankyň hasaplaşyk merkeziniň üsti bilen amala aşyrylýar. Ýurdumyzyň çäginde ýerleşýän bank amallaryny amala aşyrmaklyga ygtyýarnamasy bar bolan her bir täjirçilik banky ha-saplaşyklary geçirmek maksady bilen, Türkmenistanyň Merkezi bankynda milli we daşary ýurt pullarynda aragatnaşyk hasabyny aç-

ýar. Türkmenistanyň Merkezi banky bilen baş täjirçilik banklarynyň arasynda aragatnaşyk gatnaşyklaryny ýola goýmak barada ylalaşyk baglaşylýar.

Şeýle hem täjirçilik banklarynyň ýurdumyzyň içinde hereket edýän beýleki täjirçilik banklarda we daşary ýurt döwletleriniň abraýly reýtingi ýokary bolan banklarynda aragatnaşyk hasaplaryny açmaklyga hukugy bardyr. Aragatnaşyk hasaplary boýunça hyzmatlary amala aşyrmak üçin banklaryň arasynda ýörite ylalaşyk baglaşylýar. Her bir baş täjirçilik banky öz balansynda tabynlygyndaky şahamçalara degişlilikde aragatnaşyk kömekçi hasaplaryny açýar.

Türkmenistanyň Merkezi bankynyň üsti bilen täjirçilik banklarynyň arasyndaky hasaplaşyklar elektron töleg ulgamy boýunça amala aşyrylýar. Elektron töleg ulgamy tölegleri hakyky wagt tertibinde geçirmekligi üpjün edýär. Bir bankyň aragatnaşyk hasabyndan beýleki bankyň aragatnaşyk hasabyna pul serişdelerini nagt däl tertipde geçirmek üçin elektron resminamasy ulanylýar. *Elektron töleg resminama* elektron görnüşde tabşyrylan, tölegleri geçirmek üçin zerur we ygtybarly maglumatlary bolan, tölegiň kanunylygyny tassyklaýan hem-de tölegleri buhgalterçilik hasaba alnyşynyň hasabynda görkezmek üçin esas bolup durýan elektron sanly gol bilen tassyklanylýan resminamadyr.

Elektron töleg resminamasy tölegi geçirýän bank tarapyndan müşderilerden alynýan ýa-da öz maliýe-hojalyk işleri boýunça düzülýän ilkibaş töleg resminamalary (kagyz görterijilerde resmileşdirilen töleg resminamasy) esasynda taýýarlanylýar. Elektron resminamasy-na tölegi geçirýän täjirçilik banky, Türkmenistanyň Merkezi banky we tölegi kabul edýän täjirçilik banky gözegçilik edýär. Tölegi ibermek we kabul etmek bankyň terminaly arkaly amala aşyrylýar.

Bankara hasaplaşyklaryna gatnaşýan her bir banka (bank şahamçasyna) onuň barabarlygyny kesgitleýän dokuz san belgiden ybarat bank anyklaýyş belgileri berilýär.

7.2. Banklaryň aragatnaşyk hasaplarynyň açylyşynyň we ýapylyşynyň tertibi

Täjirçilik banky döwlet tarapyndan bellige alnandan soňra aragatnaşyk hasabyny açmaklyga hukuklydyr. Täjirçilik bankynyň adyna Türkmenistanyň Merkezi bankynda we beýleki täjirçilik bankla-

rynda aragatnaşyk hasabyny açmak üçin esas bolup, aragatnaşyk hasaby hakynda şertnama hyzmat edýär.

Aragatnaşyk hasaby açmak üçin täjirçilik banky Türkmenistanyň Merkezi bankyna we/ýa-da beýleki bir täjirçilik bankyna şu resminamalary tabşyrýar:

◇ hasaby açmak üçin arza;

◇ bank amallaryny amala aşyrmak üçin berlen ygtyýarnamanyň notarial tassyklanan göçürme nusgasy;

◇ esaslandyryş resminamalarynyň (bank edarasynyň tertipnamasynyň, döwlet bellige alyş şahadatnamasynyň) notarial tassyklanan göçürme nusgalary;

◇ salgyt hasabyna goýlandygy hakynda şahadatnamanyň göçürme nusgasy;

◇ hasaby dolandyrmaga hukugy bar bolan adamlaryň gollarynyň we möhüriniň nusgalary bilen notarial tassyklanan kartoçkalar (ýazmaçlar).

Aragatnaşyk hasaplarynyň şu görnüşleri bar: «Nostro» we «Loro» hasaplar.

Nostro («*Nostro conto*» italýan sözi bolup, «biziň hasabymyz» diýen manyny aňladýar) bank respondentiniň balansyndaky amallary hasaba almak üçin niýetlenen aragatnaşyk bankda açylan hasapdyr. *Loro* («*Loro conto*» italýan sözi bolup, «olaryň hasaby» diýen manyny aňladýar) aragatnaşyk bankda bank respondent üçin açylan hasapdyr.

Aragatnaşyk hyzmatdaşlygyny ýola goýan banklar şeýle atlandyrylýar: bank korrespondent we bank respondent. *Bank korrespondent* şertnama laýyklykda öz balansynda başga bank (respondent) üçin aragatnaşyk hasabyny («Loro passiw» hasaby) açýan bankdyr. *Bank respondent* şertnama laýyklykda öz adyna başga bankda (korrespondent) aragatnaşyk hasabyny («Nostro aktiw» hasaby) açan we oňa ygtyýarlyk edýän bankdyr.

«Nostro» hasaplar 11101 belgili «Türkmenistanyň Merkezi bankyndaky «Nostro» hasaplar» we 11102 belgili «Beýleki bank edaralaryndaky «Nostro» hasaplar» aktiw hasaplaryň, «Loro» hasaplar 21101 belgili «Türkmenistanyň Merkezi bankyndaky «Loro» hasaplar (MB üçin)» hem-de 21102 belgili «Beýleki bank edaralarynyň «Loro» aragatnaşyk hasaplar» passiw hasaplaryň binýadynda açylýar.

«Nostro» we «Loro» aragatnaşyk hasaplaryny ýapmak üçin esas hökmünde aragatnaşyk hyzmatdaşlygyny ýola goýlan bank bilen baglaşylan şertnamany ýatyrnaklyk çykyş edýär. Aragatnaşyk hasaby ýapmaklyga isleg bildirýän bank edarasy arza bilen ýüz tutýar. Bank edarasy ýatyrylan ýagdaýynda aragatnaşyk hasaby ýatyryş toparynyň arzasy esasynda bellenen tertipde ýapylýar. Aragatnaşyk hasaby ýapylýan bank edarasy Türkmenistanyň Merkezi bankyna ulanylmadyk pul çek kitapçalaryny tabşyrýar. Tabyňlygynda şahamçalary bolan bank edarasy ýatyrylanda, şol bank şahamçalarynyň aragatnaşyk kömekçi hasaplaryny ýapmaklygy üpjün etmelidir.

7.3. Banklaryň aragatnaşyk hasaplary boýunça geçirilýän hasaplaşyk amallarynyň resmileşdirilişi we hasaba alnyşy

Banklaryň arasyndaky nagt däl hasaplaşyklar olaryň adyna açylan aragatnaşyk (aragatnaşyk kömekçi) hasaplary boýunça geçirilýär. Aragatnaşyk hasaplary boýunça nagt däl hasaplaşyklar şu tertipde geçirilip bilner:

◇ Türkmenistanyň Merkezi bankynda açylan aragatnaşyk hasaplary arkaly;

◇ beýleki banklarda açylan «Nostro» we «Loro» aragatnaşyk hasaplary arkaly;

◇ banklaryň içkeri hasaplaşyk ulgamy arkaly.

Aragatnaşyk (aragatnaşyk kömekçi) hasaby boýunça tölegleri geçirmek hasaplaşygyň geçirilýän pursadynda şol hasapdaky pul serişdeleriň çäginde amala aşyrylýar.

Bank tölegiň görnüşini (poçta, telegraf, elektron) kesgitleýär, oňa baglylykda hasaplaşyk resminamalaryny kagyz göterijilerde we (ýa-da) elektron görnüşinde (ýörite aragatnaşyk kanaly, magnit göterijilerde) berýär.

Täjirçilik banklaryň aragatnaşyk hasaplarynyň üsti bilen töleg amallary Türkmenistanyň Merkezi bankyna kagyz göterijilerde ýa-da elektron görnüşinde gelip gowuşýan hasaplaşyk resminamalary esasynda geçirilýär. Hasaplaşyk resminamasynyň her biri aýratynlykda tölenýär. Müşderileriň, şeýle hem banklaryň içkeri amallary boýunça kagyz göterijiler görnüşindäki hasaplaşyk resminamalary täjirçilik

banklar tarapyndan Türkmenistanyň Merkezi bankyna jemleýji töleg tabşyrygyny we oňa goşundy hökmünde hasaplaşyk resminamalarynyň sanawy bilelikde tabşyrylýar.

Beýleki banklarda açylan «Nostro» we «Loro» aragatnaşyk hasaplary arkaly töleg amallaryny geçirmek üçin degişli bank öz adyna açylan aragatnaşyk hasabyna hyzmat edýän bank edarasyna kagyz göterijilerde ýa-da elektron görnüşinde hasaplaşyk resminamalary tabşyrýar. Banklaryň içerki hasaplaşyk ulgamy boýunça şahamçalaryň arasynda olaryň adyna açylan aragatnaşyk kömekçi hasaplarynyň üsti bilen tölegleri geçirmek üçin degişli şahamça baş banka kagyz göterijilerde ýa-da elektron görnüşinde hasaplaşyk resminamalary berýär.

Kagyz göterijilerde resminamalary bermek. Bank (bank şahamçasy) tarapyndan aragatnaşyk hasabyny alyp barýan banka jemleýji töleg tabşyryjy iki nusgada berilýär. Jemleýji töleg tabşyrygy bankyň (bank şahamçasynyň) aragatnaşyk (aragatnaşyk kömekçi) hasabynyndan pul serişdeleriniň belli bir möçberini aýyrmak barada aragatnaşyk (aragatnaşyk kömekçi) hasabyny ýöredýän banka berýän ýazmaça görkezmesidir. Bu resminamanyň ýanyna hasaplaşyk resminamalary we iki nusgada düzülýän hasaplaşyk resminamalarynyň sanawy goşulýar. Jemleýji töleg tabşyrygy her bir tölegiň görnüşi we nobatlylyk topary boýunça düzülýär. Jemleýji töleg tabşyrygynyň ýanyna goýlan hasaplaşyk resminamalary tölemeklik hasaplaşyk resminamalarynyň sanawynda görkezilen yzygiderlilige laýyklykda amala aşyrylýar.

Jemleýji töleg tabşyrygynyň birinji nusgasyna we hasaplaşyk resminamalarynyň her bir sanawynyň birinji nusgasyna bankyň jogapkär işgärleriniň gollary çekilýär, möhüri goýulýar. Sanawlar we hasaplaşyk resminamalar bolmasa, jemleýji töleg tabşyrygy kabul edilmeyär. Bankyň öz tölegleri boýunça ýeke-täk töleg tabşyrygy berlende jemleýji töleg tabşyrygy düzülmeýär.

Jemleýji töleg tabşyrygynyň we hasaplaşyk resminamalary goýlan sanawlaryň birinji nusgalary bankyň (bank şahamçasynyň) aragatnaşyk (aragatnaşyk kömekçi) hasaby boýunça amallary geçirmek üçin esas bolup hyzmat edýär we olar Türkmenistanyň Merkezi bankynda (baş bankda) günüň resminamalaryna ýerleşdirilýär. Jemleýji töleg tabşyrygynyň we sanawlaryň ikinji nusgalary Türkmenistanyň Merkezi banky (baş bank) tarapyndan resmileşdirilip, olar töleýji banka (bank şahamçasyna) gaýtarylyp berilýär.

Türkmenistanyň Merkezi banky (baş bank) tölegleri geçirýän bankdan (bank şahamçasyndan) alnan jemleýji töleg tabşyryklaryny we olaryň goşundylarynyň düzülişiniň hem-de resmileşdirilişiniň dogrulygyny barlaýar:

◇ töleýji we tölegi alyjy banklaryň (bankyň şahamçalarynyň) atlary, ýerleşýän ýerleri, bank anyklaýyş belgileri (BAB), olaryň aragatnaşyk (aragatnaşyk kömekçi) hasaplarynyň belgileri;

◇ töleýjiniň we serişdeleri alyjynyň hasaplarynda bolmaly san belgileriniň berjaý edilişi.

Düzülişi, resmileşdirilişi boýunça bildirilýän talaplar ýerine ýetirilmedik halatynda jemleýji töleg tabşyryklary we olaryň goşundylary yzyna gaýtarylýar.

Elektron töleg resminamalary bermek. Bank (bank şahamçasy) hasaplaşyk resminamalary Türkmenistanyň Merkezi bankyna (baş banka) elektron görnüşde (aragatnaşyk ulgamy boýunça, magnit göterijilerde) berýär. Maglumatlary alyşmagyň usulyna baglylykda elektron töleg resminamalary doly we gysgaldylan formatda berlip bilner. Doly formatly elektron töleg resminamasy özünde töleg tabşyrygynyň ähli görkezijilerini (rekwizitlerini) saklaýar we onuň kagyz göterijidäki töleg tabşyrygyna deňhukukly güýji bar. Gysgaldylan formatdaky elektron töleg resminamasy aragatnaşyk (aragatnaşyk kömekçi) hasaplary boýunça amallary geçirmek üçin hökmmany bolan görkezijileriň (rekwizitleriň) bölegini özünde saklaýar.

Gysgaldylan formatdaky elektron töleg resminamalary alşylanda şertnama töleýji bankyň (bank şahamçasynyň) gysgaldylan formatdaky elektron töleg resminamalaryny düzmek üçin esas hökmünde ulanylan hasaplaşyk resminamalarynyň kagyz göterijilerini özbaşdak ibermek, serişdeleri alyjy bankyň (bank şahamçasynyň) müşderileriň hasaplary boýunça hasaplaşyk amallaryny ýazgy etmek baradaky borçnamalary girizilýär, şeýle hem hasaplaşyk resminamalaryny ibermegiň möhletleri görkezilýär.

Elektron töleg resminamaly magnit göterijini (diski) kagyz göterijide düzülen magnit göterijileriň (diskleriň) sanawynyň iki nusgasy bilen bilelikde bank (bank şahamçasy) tarapyndan aragatnaşyk (aragatnaşyk kömekçi) hasabyny alyp barýan banka iberilýär. Sanawda her bir magnit göterijiniň (diskiň) düzümine goşulan magnit göterijileriň (diskleriň) umumy sany we belgileri görkezilýär. Sanawa bankyň (bank

şahamçasynyň) aragatnaşyk (aragatnaşyk kömekçi) hasabyna ygtyýarlyk edýän jogapkär işgärleri gollaryny çekýärler we möhür goýýarlar.

Sanawyň bir nusgasy Türkmenistanyň Merkezi bankynda (ýa-da baş bankda) günün resminamalaryna ýerleşdirilýär, ikinji nusgasy alandygy barada bellik edilip, banka (bank şahamçasyna) gaýtarylyp berilýär.

Elektron töleg resminamalary özünde saklaýan magnit göterijiler (diskler) Türkmenistanyň Merkezi bankynyň elektron resminamalary alyşmagy düzgünleşdirýän kadalaşdyryjy hukuk namalarynda bellenen talaplara laýyk gelmedik ýagdaýynda olaryň gaýtarylýandygy barada sanawa bellik etmek bilen banka (bank şahamçasyna) yzyna gaýtarylyp berilýär.

Türkmenistanyň Merkezi bankynda açylan täjirçilik banklarynyň aragatnaşyk hasaplary arkaly geçirilýän hasaplaşyk amallary boýunça resminama dolanyşygynyň tertibi şu aşakdakylardan ybarat (25-nji surat):

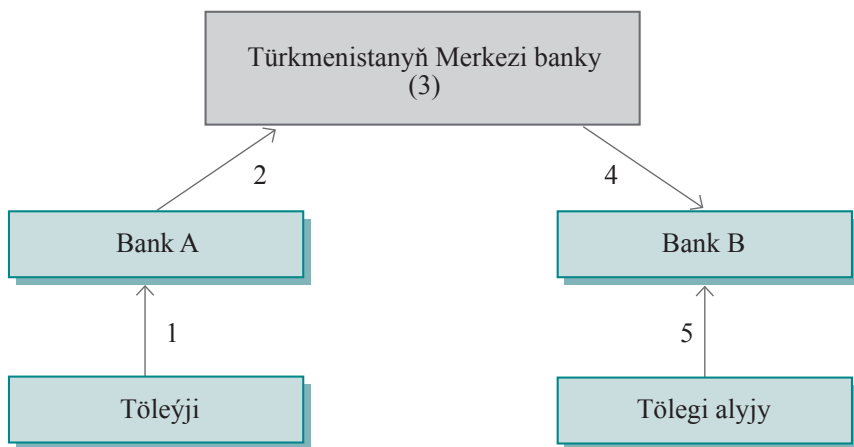

25-nji surat. Täjirçilik banklarynyň aragatnaşyk hasaplary boýunça geçirilýän hasaplaşyk amallarynyň resminama dolanyşygy

Bu ýerde:

1. Töleýji tarapyndan haryt we haryt däl amallary boýunça tölegi geçirmek üçin hasaplaşyk resminamalarynyň berilmegi;

2. Bank A tarapyndan müşderiniň tabşyrygy we (ýa-da) içerki amallary boýunça tölegi geçirmek üçin bellenen tertipde tabşyrygyň berilmegi;

3. Türkmenistanyň Merkezi banky tarapyndan alnan tabşyryga laýyklykda görkezilen tölegiň möçberini *Bank A*-nyň aragatnaşyk hasabyndan *Bank B*-niň aragatnaşyk hasabyna geçirilmegi;

4. Türkmenistanyň Merkezi banky tarapyndan tölegiň geçirilendigine şaýatlyk edýän hasaplaşyk resminamalary bellenen tertipde *Bank B* berilmegi;

5. *Bank B* tarapyndan tölegiň geçirilendigine şaýatlyk edýän resminamalaryň bellenen tertipde müşderä berilmegi.

Täjirçilik banklarynyň aragatnaşyk hasaplary boýunça amala aşyrylan hasaplaşyklary hasaba almak üçin degişli buhgalter ýazgylary düzülýär. Olaryň esaslary şulardan ybaratdyr:

Müşderiniň tabşyrygy boýunça töleýji bankyň (*Bank A*) Türkmenistanyň Merkezi bankynda açylan «Nostro» aragatnaşyk hasabyndan geçirilen tölegleriň möçberi üçin buhgalterçilik hasaba alnyşynyň hasaplarynda aşakdaky buhgalter ýazgysy düzülýär.

Dt	23201-23207 «Talap edilýänçä serişdeler» hasaplary
Kt	11101 «Türkmenistanyň Merkezi bankyndaky «Nostro» hasaplar» hasaby

Müşderiniň tabşyrygy boýunça töleýji bankyň (*Bank A*) beýleki bank edaralarynda açylan «Nostro» aragatnaşyk hasaplaryndan geçirilen tölegleriň möçberini hasaba almak üçin buhgalterçilik hasaba alnyşynyň hasaplarynda aşakdaky buhgalter ýazgysy düzülýär.

Dt	23201-23207 «Talap edilýänçä serişdeler» hasaplary
Kt	11102 «Beýleki bank edaralaryndaky «Nostro» hasaplar» hasaby

Hususy amallar boýunça töleýji bankyň (*Bank A*) Türkmenistanyň Merkezi bankynda açylan «Nostro» aragatnaşyk hasabyndan geçirilen tölegleriň möçberini hasaba almak boýunça degişli buhgalter ýazgysy düzülýär. Şol ýazgylara käbir mysallaryň üsti bilen seretmek maksada laýykdyr.

Mysal üçin, täjirçilik banky (*Bank A*) tarapyndan 3 aý möhlet bilen alnan bankara karzlar üçin beýleki täjirçilik bankyna (*Bank B*) hasabat aýy boýunça hasaplanan göterim tölegi geçirildi. Bu amal üçin buhgalterçilik hasaba alnyşynyň hasaplarynda indiki buhgalter ýazgysy düzüler.

Dt	25103 «Bank edaralarynyň öňündäki borçlary boýunça bankyň tölege degişli hasaplanan göterimler (TMB-den başga)» hasaby
Kt	11101-11102 «Aragatnaşyk hasaplary»

Mysal üçin, täjirçilik banky (*Bank A*) tarapyndan 3 aý möhlet bilen beýleki täjirçilik bankynda (*Bank B*) açylan depozit hasabyna pul serişdeleri geçirildi. Bu amal üçin buhgalterçilik hasaba alnyşynyň hasaplarynda aşakdaky buhgalter ýazgysy düzüler.

Dt	13302 «Bank edaralaryna bolan talaplar – Depozitler» hasaby
Kt	11101-11102 «Aragatnaşyk hasaplary»

Türkmenistanyň Merkezi bankynyň balansynda 21101 «Türkmenistanyň Merkezi bankyndaky «Loro» hasaplar (MB üçin)» belgili passiw hasabyň binýadynda täjirçilik banklarynyň her biri üçin aýratyn aragatnaşyk hasaby açylýar.

Mysal üçin, Türkmenistanyň Merkezi bankynyň üsti bilen töleýji täjirçilik bankynyň (*Bank A*) pul serişdeleri, serişdeleri alyjy täjirçilik bankyna geçirildi. Türkmenistanyň Merkezi bankynda bu amaly hasaba almak üçin buhgalterçilik hasaba alnyşynyň hasaplarynda aşakdaky buhgalter ýazgysy düzüler.

Dt	21101 «Türkmenistanyň Merkezi bankyndaky «Loro» hasaplar (MB üçin)» hasaby (<i>Bank A</i> -nyň aragatnaşyk hasaby)
Kt	21101 «Türkmenistanyň Merkezi bankyndaky «Loro» hasaplar (MB üçin)» hasaby (<i>Bank B</i> -niň aragatnaşyk hasaby)

Serişdeleri alyjy täjirçilik bankynda (*Bank B*) onuň adyna Türkmenistanyň Merkezi bankynda we (ýa-da) beýleki bank edaralarynda açylan «Nostro» aragatnaşyk hasaplaryna gelip gowuşýan pul serişdeleri hasaba almak üçin buhgalterçilik hasaba alnyşynyň hasaplarynda aşakdaky buhgalter ýazgysy düzülýär.

Mysal üçin, serişdeleri alyjy täjirçilik bankynyň (*Bank B*) müşderileriniň adyna pul serişdeler kabul edildi. Bu amal üçin buhgalterçilik hasaba alnyşynyň hasaplarynda aşakdaky buhgalter ýazgysy düzüler:

Dt	11101-11102 «Aragatnaşyk hasaplary»
Kt	23201-23207 «Talap edilýänçä serişdeler» hasaplary

Mysal üçin, täjirçilik banky (*Bank B*) tarapyndan beýleki täjirçilik bankyndan (*Bank A*) 1 ýyl möhlet bilen bankara karzlar alyndy. Bu amal üçin buhgalterçilik hasaba alnyşynyň hasaplarynda aşakdaky buhgalter ýazgysy düzüler.

Dt	11101-11102 «Aragatnaşyk hasaplary»
Kt	22301 «Bank edaralarynyň öňündäki borçlar – Karzlar» hasaby

Mysal üçin, täjirçilik banky (*Bank B*) tarapyndan beýleki täjirçilik bankyna (*Bank A*) 6 aý möhlet bilen ýerleşdirilen depozitler boýunça hasabat aýynda hasaplanan göterimler kabul edildi. Bu amal üçin buhgalterçilik hasaba alnyşynyň hasaplarynda aşakdaky buhgalter ýazgysy düzüler.

Dt	11101-11102 «Aragatnaşyk hasaplary»
Kt	18103 «Bank edaralaryna bolan talaplar boýunça alynmaga degişli hasaplanan göterimler» hasaby

Täjirçilik bankynyň aragatnaşyk hasabyna gelip gowuşýan pul serişdeleri tassyklaýan resminamalaryň görkezijilerinde (rekwizitlerinde) görkezilen maglumatlary goşmaça takyklaşdyrmak zerurlygy ýüze çyksa we (ýa-da) pul serişdeleri nädogry gelip gowuşsa, onda şeýle amallar üçin buhgalterçilik hasaba alnyşynyň hasaplarynda aşakdaky buhgalter ýazgysy düzülýär.

Dt	11101-11102 «Aragatnaşyk hasaplary»
Kt	28201 «Maksady aýdyňlaşdyrylmadyk serişdeleri hasaba almak boýunça hasap» hasaby

Maksady aýdyňlaşdyrylandan soňra pul serişdeleri 28201 belgili passiw hasapdan degişli hasaba geçirilýär ýa-da yzyna gaýtarylýar.

Eger-de täjirçilik bankynyň Türkmenistanyň Merkezi bankynda ýa-da beýleki bank edaralarynda açan «Nostro» aragatnaşyk hasaplary boýunça nädogry, ýalňyş aýrylan pul serişdeleriniň möçberleri barada täjirçilik banky Türkmenistanyň Merkezi bankyny we beýleki bank edaralaryny habardar edýär.

Şertnama laýyklykda bank korrespondent öz balansynda 21102 «Beýleki bank edaralarynyň «Loro» aragatnaşyk hasaplary» belgili passiw hasabyň binýadynda beýleki bank edaralary (respondentler) üçin aragatnaşyk hasaplaryny açýar.

Täjirçilik bankynyň balansynda bank respondentleriň adyna açylan aragatnaşyk hasaplaryndan geçirilen amallar boýunça buhgalterçilik hasaba alnyşynyň hasaplarynda aşakdaky buhgalter ýazgysy düzülýär. Olaryň esasylyary aşakdakylardan ybarat:

◇ bank respondentleriň aragatnaşyk hasaplaryna pul serişdelerini girdeji etmek:

Dt	11101-11102 «Aragatnaşyk hasaplary»
Kt	21102 «Beýleki bank edaralarynyň «Loro» aragatnaşyk hasaplary» hasaby

◇ bank respondentleriň aragatnaşyk hasaplaryndaky galyndylaryň esasynda hasaplanan göterimleri şol hasaplara geçirmek:

Dt	51102 «Bank edaralarynyň «Loro» aragatnaşyk hasaplary boýunça göterim çykdaýylar» hasaby
Kt	21102 «Beýleki bank edaralarynyň «Loro» aragatnaşyk hasaplary» hasaby

◇ bank respondentleriň tabşyrygy boýunça başga bir banka töleg geçirmek:

Dt	21102 «Beýleki bank edaralarynyň «Loro» aragatnaşyk hasaplary» hasaby
Kt	11101-11102 «Aragatnaşyk hasaplary»

◇ bank respondentleriň tabşyrygy boýunça aragatnaşyk hasabyny ýoredýän korrespondent bankyň müşderisiniň bank hasabyna töleg geçirmek:

Dt	21102 «Beýleki bank edaralarynyň «Loro» aragatnaşyk hasaplary»
Kt	23201-23207 «Talap edilýänçä serişdeler» hasaplary

◇ bank respondentleriň tabşyrygy esasynda olaryň aragatnaşyk hasaplaryndan nagt pul bermek:

Dt	21102 «Beýleki bank edaralarynyň «Loro» aragatnaşyk hasaplary» hasaby
Kt	10102 «Bankyň amallar kassasyndaky nagt pul serişdeleri» hasaby

◇ bank respondentleriň aragatnaşyk hasaplaryndan ýerine ýetirilen hasaplaşyk-pulhana hyzmatlary üçin hasaplanan göterimleri kabul etmek:

Dt	21102 «Beýleki bank edaralarynyň «Loro» aragatnaşyk hasaplary» hasaby
Kt	18103 «Bank edaralaryna bolan talaplar boýunça alynmaga degişli hasaplanan göterimler» hasaby

Baş bankyň we onuň şahamçalarynyň arasyndaky, şeýle hem bir bankyň tabynlygyndaky bank şahamçalarynyň öz aralaryndaky hasaplaşyklar bankiçerki hasaplaşyk ulgamy boýunça aragatnaşyk hasaplarynyň üsti bilen amala aşyrylýar. Baş banklaryň balansynda olaryň tabynlygyndaky bank şahamçalarynyň adyna aragatnaşyk hasaplary 28101 «Bankiçerki hasaplaşyk ulgamy boýunça aragatnaşyk hasaby» belgili passiw hasabyň binýadynda açylýar. Bank şahamçalarynyň balansynda öz adyna baş bankda açylan aragatnaşyk hasaplary 19101 «Bankiçerki hasaplaşyk ulgamy boýunça aragatnaşyk hasaby» belgili aktiw hasapda alnyp barylýar.

Bir bankyň tabynlygynda bolan bank şahamçalarynyň arasynda geçirilýän hasaplaşyklaryň tertibi aşakdaky suratyň üsti bilen häsiýetlendirilýär (26-njy surat).

Bankiçerki hasaplaşyk ulgamy boýunça bankyň şahamçalarynyň arasynda geçirilýän hasaplaşyk amallary hasaba almak maksady bilen buhgalterçilik hasaba alnyşynyň hasaplarynda buhgalter ýazgylary düzülýär.

Mysal üçin, müşderiniň tabşyrygy esasynda täjirçilik bankynyň degişli bank şahamçasý tarapyndan şol täjirçilik bankynyň beýleki bir bank şahamçasynyň hyzmat edýän müşderisiniň bank hasabyna töleg geçirildi.

Bu amal üçin aşakdaky buhgalter ýazgysy düzüler:

◇ tölegi geçiren bank şahamçasynda:

Dt	23201-23208 «Talap edilýänçä serişdeler» hasaplary
Kt	19101 «Bankiçerki hasaplaşyk ulgamy boýunça aragatnaşyk hasaby» hasaby

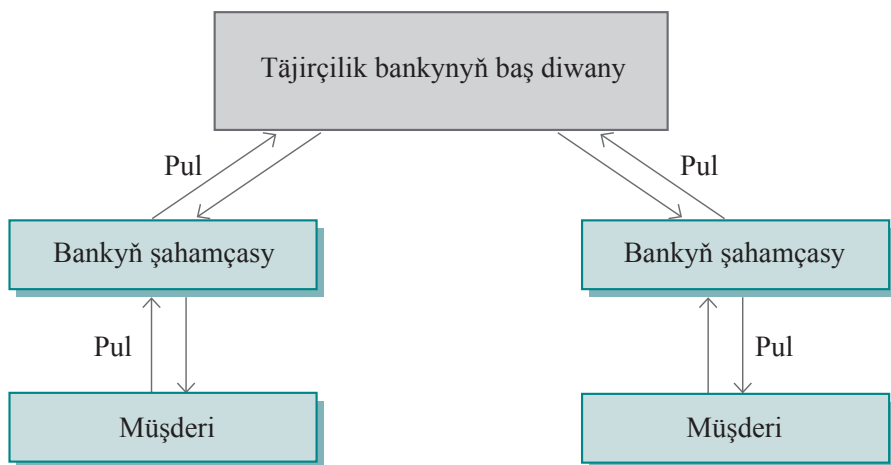

26-njy surat. Bir bankyň tabynlygynda bolan bank şahamçalarynyň arasynda geçirilýän hasaplaşyklaryň resminama dolanyşygy

◇ täjirçilik bankynyň baş diwanynda:

Dt	28101 «Bankiçerki hasaplaşyk ulgamy boýunça aragatnaşyk hasaby» (tölegi geçirýän bank şahamçasynyň aragatnaşyk hasaby)
Kt	28101 «Bankiçerki hasaplaşyk ulgamy boýunça aragatnaşyk hasaby» (serişdeleri alyjy bank şahamçasynyň aragatnaşyk hasaby)

◇ serişdeleri alyjy bank şahamçasynda:

Dt	19101 «Bankiçerki hasaplaşyk ulgamy boýunça aragatnaşyk hasaby» hasaby
Kt	23201-23208 «Talap edilýänçä serişdeler» hasaplary

Bankiçerki hasaplaşyk ulgamy boýunça aragatnaşyk hasaby arkaly diňe bir müşderileriň tabşyryklary esasynda tölegler geçirilmän, eýsem, bankyň şahamçalarynyň maliýe-hojalyk işleri bilen baglanyşykly hem tölegler geçirilýär.

Banklaryň aragatnaşyk (aragatnaşyk kömekçi) hasaplaryndan pul serişdelerini aýyrmak ýa-da şol hasaplara pul serişdelerini kabul etmek bilen baglanyşykly amallar aragatnaşyk (aragatnaşyk kömek-

çi) hasaplarynyň göçürmelerinde ýazgy edilýär. Aragatnaşyk hyzmatdaşlygy hakynda baglaşylan şertnama ýa-da gorag serişdelerini üpjün etmek bilen elektron resminamalaryny alyşmak hakynda şertnama laýyklykda banklar bellenen möhletlerde we tertipde aragatnaşyk (aragatnaşyk kömekçi) hasaplarynyň göçürmelerini alýarlar. Aragatnaşyk (aragatnaşyk kömekçi) hasaplarynyň göçürmelerini we oňa goşundy bolan hasaplaşyk resminamalaryny alandan soň banklar olardaky görkezijileri (rekvizitleri) barlaýar, laýyk gelen ýagdaýynda pul serişdelerini müşderileriň hasaplaryna geçirýär.

VIII BAP. BANKLARDA GOÝUM (DEPOZIT) AMALLARYNYŇ GURALYŞY WE HASABA ALNYŞY

8.1. Banklarda goýum (depozit) amalary barada düşünje

Halkara bank tejribesine laýyklykda goýum (depozit) diýlip maliýe-karz we bank edaralaryna saklamak üçin berlen pul serişdelerine ýa-da gymmatly kagyzlara düşünilýär. *Depozit* – «depositum» latyn sözünden saklamak üçin berlen zat diýmekligi aňladýar.

«Karz edaralary we bank işi hakynda» Türkmenistanyň Kanunynda fiziki we ýuridik şahslaryň pul serişdelerini goýumlara (depozitlere) çekmek bank amalarynyň bir görnüşi hökmünde görkezilendir. Fiziki şahslaryň bank goýumlary (depozitleri) diňe Türkmenistanyň Merkezi banky tarapyndan berilýän ygtyýarnama laýyklykda şeýle hukugy bolan banklar tarapyndan kabul edilýär. Bank fiziki şahslaryň goýumларыnyň (depozitleriniň) doly aýawlylygyny we olaryň birinji talap etmegi boýunça berilmegini kepillendirýär.

Müşderilerden çekilýän goýumlar (depozitler) bankyň serişdeleriniň emele gelmegini üpjün edýän esasy çeşmeleriň biridir. Adatça, daşyndan çekilýän goýumlar (depozitler) üçin bank olaryň eýelerine bellenen möçberde göterim haky töleýär. Şol sebäpli goýumlara (depozitlere) ýerleşdirilen pul serişdeler kesgitlenen ýörelgelere laýyklykda karzlaşdyrma amalarynda ulanylýar. Öz gezeginde bank goşmaça girdeji almak maksady bilen, pul serişdelerini beýleki banklara goýum (depozit) görnüşinde hem ýerleşdirýär. Çekilýän we ýerleşdirilýän goýumlar boýunça bank edarasy müşderiler bilen goýum (depozit) şertnamasyny baglaýar.

Goýumlar (depozitler) birnäçe alamatlar boýunça toparlara bölünýär:

1. *Müşderileriň görnüşlerine baglylykda:*
 - > ýuridik şahslaryň depozitleri;
 - > fiziki şahslaryň goýumlary;
 - > beýleki banklaryň depozitleri.

2. *Serişdeleri almagyň tertibi boýunça:*
 - > möhletli goýumlar (depozitler);
 - > talap edilýänçä goýumlar (depozitler);
 - > şertli goýumlar (depozitler).
3. *Serişdeleri ýerleşdirmegiň möhleti boýunça:*
 - > gysga möhletli (bir günden bir ýyla çenli);
 - > uzak möhletli (bir ýyl we ondan ýokary).
4. *Göterimleri hasaplamak üçin ulanylýan hasabat döwrüniň dowamlylygyna laýyklykda:*
 - > aýlyk;
 - > çäryeklik;
 - > ýarym ýyllyk;
 - > ýyllyk;
 - > şertnamanyň hereket edýän möhletiniň ahyrynda.
5. *Göterimleri hasaplamagyň usulyna baglylykda:*
 - > üýtgedilmeýän göterim derejesini ulanmak bilen;
 - > üýtgedilýän göterim derejesini ulanmak bilen;
 - > göterimleriň ýönekeý hasaplamasy;
 - > göterimleriň çylşyrymly hasaplamasy.
6. *Üstüni doldurmagyň mümkinçiligine görä:*
 - > üsti doldurylýan;
 - > üsti doldurylmaýan.
7. *Puluň görnüşine baglylykda:*
 - > bir görnüşli pulda;
 - > multiwalýutada.
8. *Puluň formasyna baglylykda:*
 - > nagt pulda çekilýän goýumlar (depozitler);
 - > nagt däl pulda çekilýän goýumlar (depozitler).

Talap edilýänçä goýumlar (depozitler) müşderileriň ilkinji tala-by boýunça yzyna alnyp bilner. Möhletli goýumlar (depozitler) bilen deňeşdirilende talap edilýänçä goýumlara (depozitlere) tölenýän gö-terim hakynyň möçberi pesdir. Möhletli goýumlar (depozitler) belli bir möhlet bilen çekilýär we olara ýokary göterim haklary tölenýär. Eger-de möhleti tamamlanmazdan öň möhletli goýumlar (depozit-ler) yzyna alnan ýagdaýynda, adatça, olara talap edilýänçä goýum-lara (depozitlere) bellenen göterim haklary tölenýär. Şertli goýumlar

(depozitler) belli bir maksat bilen çekilýär, ýagny utuşly (pul, maddy gymmatlyk, gatyşyk) goýumlar (depozitler), çagalaryň belli bir ýaşa ýetýänçä olaryň adyna açylýan goýumlar (depozitler) we beýlekiler.

Goýumlara (depozitlere) göterim hakyny tölemek babatynda üýtgedilmeyän göterim derejesi ulanylsa, onda goýumlaryň (depozitleriň) çekilen birinji gününden tä yzyna gaýtarylýança döwür aralygy üçin ilki başda bellenen göterim derejesi üýtgedilmän saklanylýar. Üýtgedilýän göterim derejesini ulanmak bilen göterim haklary hasaplanan ýagdaýynda goýumlaryň (depozitleriň) ulanylýan döwrüniň dowamynda puluň hümmetsizlenme we gaýtadan maliýeleşdirme derejeleriniň üýtgemeleri nazara alnyp, ilki başda, bellenen göterim derejesi üýtgedilýär. Göterimleriň ýönekeý hasaplamasy usuly ulanylan ýagdaýynda her bir hasabat döwründe goýumlaryň (depozitleriň) esasy möçberinden göterimler hasaplanylýar. Muňa başgaça maýalaşdyrylmaýan goýumlar (depozitler) diýilýär. Göterimleriň çylşyrymly hasaplamasy usuly ulanylan ýagdaýynda bolsa ilkinji hasabat döwründe goýumlaryň (depozitleriň) esasy möçberinden göterimler hasaplanylýar we indiki hasabat döwürlerinde goýumlaryň (depozitleriň) esasy möçberiniň üstüne geçen hasabat döwürlerde hasaplanan göterimler goşulyp göterim hasaplanylýar. Muňa başgaça maýalaşdyrylýan goýumlar (depozitler) diýilýär.

Goýumlar (depozitler) puluň haýsy-da bolsa bir görnüşinde goýulup bilner. Mysal üçin, türkmen manadynda, ýewroda, ABŞ-nyň dollarynda we ş.m. Muňa başgaça monowalýutada goýulýan goýumlar (depozitler) diýilýär. Multiwalýutada açylýan goýumlar (depozitler) – bu puluň belli bir görnüşinde goýlan goýumyň (depozitiň) beýleki walýutalara erkin öwürilmeginiň üpjün edilmegini göz önünde tutýar.

Türkmenistanda hereket edýän täjirçilik banklary tarapyndan alnyp barylýan marketing işlerine baglylykda goýumlaryň (depozitleriň) dürli görnüşleri ulanylýar. Mysal üçin, Türkmenistanyň «Halkbank» döwlet täjirçilik bankynyň mysalynda 2020-nji ýylyň ýanwar aýy ýagdaýyna raýatlara hödürilenen goýumlaryň görnüşlerine seretmek maksada laýykdyr:

✓ *«Beýik Galkynyş» depozit goýumy* – goýumçy Türkmenistanyň raýaty bolan şahsy taraplar, saklanýş möhletli 2 ýyl, goýuma pul serişdeleri 2000 manatdan az bolmadyk möçberde goýulýar, goýu-

myň üstüni doldurmak göz önüne tutulmadyk, ýyllyk göterim girdeji-si 10% möçberde kesgitlenilen, göterimler goýumçynyň islegine görä aýma-aý tölenilýär, göterimler «Talap edilýänçä» goýumynyň göterim derejesinden – goýum 2 ýyldan az saklanan ýagdaýynda ýa-da saklanyş möhleti geçenden soň hasaplanylýar, goýumdan bölekleýin puly almak göz önüne tutulmadyk;

✓ «*Hemayat*» pensioner üçin goýum – goýumçy pensiýa ýaşyna ýeten raýat bolup, saklanyş möhletli 1 ýyl, goýum nagt görnüşinde goýulýar, goýumyň üstüni doldurmak göz önüne tutulmadyk, ýyllyk göterim derejesi 10% möçberde kesgitlenilen, goýum 1 ýyldan az saklanan ýagdaýynda göterimler «Talap edilýänçä» goýumyň göterim derejesine görä hasaplanylýar, göterimler nagt pul görnüşinde aýma-aý tölenilýär, goýumdan bölekleýin puly almak göz önüne tutulmadyk;

✓ «*Halk*» depozit goýumy – goýumçy Türkmenistanyň raýaty bolan şahsy taraplar, saklanyş möhletli 1 ýyl, goýum pul serişdeleri 20 manatdan az bolmadyk möçberde goýulýar, goýumyň üstüni doldurmak göz önüne tutulmadyk, ýyllyk göterim derejesi 8% möçberde kesgitlenilen, goýum 1 ýyldan az saklanan ýagdaýynda göterimler «Talap edilýänçä» goýumyň göterim derejesine görä hasaplanylýar, göterimler nagt pul görnüşinde aýma-aý tölenilýär, goýumdan bölekleýin puly almak göz önüne tutulmadyk;

✓ 3 aý möhletli «*Talap edilýänçä*» depozit goýumy – goýumçy Türkmenistanyň raýaty bolan şahsy taraplar, saklanyş möhleti 3 aý, goýum pul serişdeleri 20 manatdan az bolmadyk möçberde nagt görnüşinde goýulýar, goýumyň üstüni doldurmak göz önüne tutulmadyk, ýyllyk göterim derejesi saklanyş möhletiniň dowamynda 4% möçberde kesgitlenilen, goýum saklanyş möhleti tamamlanandan soňra göterimler «Talap edilýänçä» goýumyň göterim derejesine görä hasaplanylýar, göterimler saklanyş möhletiniň soňunda tölenilýär, goýumdan bölekleýin puly almak göz önüne tutulmadyk;

✓ 6 aý möhletli «*Talap edilýänçä*» depozit goýumy – goýumçy Türkmenistanyň raýaty bolan şahsy taraplar, saklanyş möhleti 6 aý, goýum pul serişdeleri 20 manatdan az bolmadyk möçberde nagt görnüşinde goýulýar, goýumyň üstüni doldurmak göz önüne tutulmadyk, ýyllyk göterim derejesi saklanyş möhletiniň dowamynda 6% möçberde kesgitlenilen, goýum saklanyş möhleti tamamlanandan soňra, gö-

terimler «Talap edilýänçä» goýumyň göterim derejesine görä hasaplanýlar, göterimler goýumçynyň islegine görä aýma-aý tölenilýär, goýumdan bölekleýin puly almak göz önüne tutulmadyk.

✓ *goýum bank karty* – müşderiniň kart goýum hasabyna nagt pul serişdeleri möhletsiz banka kabul edilýär. Kart goýumyň göterim derejesi ýyllyk 6,8% möçberinde kesgitlenilip, kart goýumyna goşmaça möçberde nagt pul serişdesiniň kabul edilmegi göz önünde tutulan. Goýumdan bölekleýin pul serişdeleri, şeýle hem her aýdaky hasaplanýlan göterimleri almaga rugsat berilýär. Müşderi «Goýum bank karty» bank kartynyň üsti bilen ähli nagt däl hasaplaşyk töleglerini amala aşyrýar, şeýle-de bankomatlardan nagt görnüşinde pul serişdelerini alyp bilýär. Islendik wagty müşderi öz arzasy esasynda goýum hasabyndaky pul serişdelerini nagt gornüşinde alyp bilýär.

Täjirçilik banklary çekilýän goýumlaryň (depozitleriň) möçberlerini artdyrmak maksady bilen alyp barýan goýum (depozit) syýasatyny yzygiderli kämilleşdirýärler.

8.2. Banklarda goýumlaryň (depozitleriň) hasaba alnyşy

Täjirçilik bankynyň beýleki banklarda ýerleşdiren goýumlary (depozitleri) maliýe aktiwlerine, täjirçilik bankynyň beýleki banklardan, ýuridik we fiziki şahslardan çeken goýumlary (depozitleri) maliýe borçnamalaryna degişlidir. Maliýe hasabatlylygynyň halkara standartyna (MHHS) laýyklykda maliýe aktiwleri we maliýe borçnamalary maliýe gurallaryny emele getirýär. Maliýe gurallarynyň hasaba alnyşyny şular düzgünleşdirýär: «Maliýe gurallary: maglumaty bermek» MHHS (IAS) 32, «Maliýe gurallary» MHHS (IFRS) 9, «Maliýe gurallary: maglumatlary açmak» MHHS (IFRS) 7.

Täjirçilik banky tarapyndan beýleki banklarda ýerleşdirilen goýumlar (depozitler) degişli bankda açylan depozit hasabyna pul serişdeleriniň geçirilen pursadynda ykrar edilýär. «Maliýe gurallary» MHHS (IFRS) 9-ýň 5.1.2-nji bölümüne laýyklykda beýleki banklarda ýerleşdirilen goýumlara (depozitlere) ilki başda adalatly gymmaty boýunça baha berilýär. Şu standartyň 5.2.1-nji bölümüniň düzgünlerine görä beýleki banklarda ýerleşdirilen goýumlara (depozitlere) soňundan baha bermeklik ulanyş tutumy alynýan gymmaty boýunça amala aşyrylýar. «Maliýe gurallary:

maglumaty bermek» MHHS (IAS) 32-niň 11-nji bölümüne laýyklykda *adalatly gymmat* bu aktiwiň gowy habarly, şu amaly geçirmäge islegi bolan garaşsyz taraplaryň arasynda geleşikler geçirilende çalşyp ýa-da borçnamany düzgünleşdirip boljak pul möçberidir.

«Maliýe gurallary» MHHS (IFRS) 9-yň talaplary boýunça maliýe aktiwiniň ýa-da maliýe borçnamasynyň ulanyş tutumy alynýan gymmaty hasaplamagyň düzgüni ulanyşdan aýrylan «Maliýe gurallary: ykrar etmek we ölçemek» MHHS (IAS) 39-da kesgitlenen tertibe meňzeş. Şol bir wagtda «Maliýe gurallary» MHHS (IFRS) 9 maliýe aktiwleri babatynda «jemi balans gymmaty» konsepsiyasyny girizýär. Maliýe aktiwiniň jemi balans gymmaty diýlip gymmatynyň gaçandygy üçin döredilýän baha berilýän ätiýaçlyk bilen bilelikde onuň ulanyş tutumy alynýan gymmatyna düşünilýär. Ulanyş tutumy alynýan gymmatynyň düzümine girýän elementler aşakdakylardan ybarat:

	Maliýe aktivi	Maliýe borçnamasy
	Ilkibaşda ykrar edilen pul möçberi	
aýrylýar	Esasy berginiň pul möçberini üzmek boýunça geçirilen tölegler	
goşulýar ýa-da aýrylýar	Ilkibaşdaky pul möçberiniň we üzülmeli möhleti gelip ýetende tölenmeli pul möçberiniň arasyndaky islendik tapawutdan netijeli göterim möçberi usulyny peýdalanmak bilen hasaplanan toplanan ulanyş tutumy	
deň	Jemi balans gymmaty	
aýrylýar	Karz ýitgileri üçin ätiýaçlyk	
deň	Ulanyş tutumy gymmaty	Ulanyş tutumy gymmaty (karz ýitgileri üçin ätiýaçlygyň möçberine üýtgedilmeyär)

Bank tarapyndan beýleki banklarda ýerleşdirilen goýumlary (depozitleri) hasaba almak üçin şu aktiw hasaplar ulanylýar:

11201 «Türkmenistanyň Merkezi bankyndaky «owernaýt» depozitleri»;

11202 «Beýleki bank edaralaryndaky «owernaýt» depozitleri»;
13101 «Türkmenistanyň Merkezi bankyna bolan talaplar – Depozitler»;

13202 «Halkara guramalaryna bolan talaplar – Depozitler»;

13302 «Bank edaralaryna bolan talaplar – Depozitler»;

13402 «Maliýe institutlaryna bolan talaplar – Depozitler».

Ýokarda görkezilen hasaplaryň debetinde ýerleşdirilen we kreditinde yzyna gaýtarylan depozitleriň pul möçberleri hasaba alynýar. Depozitleri ýerleşdirmek bilen baglanyşykly amallary hasaba almak boýunça buhgalterçilik hasaba alnyşynyň hasaplarynda buhgalter ýazgylary düzülýär:

◇ iş gününüň yzyndan gelýän bir gijelik Türkmenistanyň Merkezi bankynda ýerleşdirilen «owernaýt» depozitleriň möçberine:

Dt	11201 «Türkmenistanyň Merkezi bankyndaky «owernaýt» depozitleri» hasaby
Kt	11101 «Türkmenistanyň Merkezi bankyndaky «Nostro» hasaplar» hasaby

◇ iş gününüň yzyndan gelýän bir gijelik beýleki banklarda ýerleşdirilen «owernaýt» depozitleriň möçberine:

Dt	11202 «Beýleki bank edaralaryndaky «owernaýt» depozitleri» hasaby
Kt	11101-11102 «Aragatnaşyk hasaplary»

◇ Türkmenistanyň Merkezi bankynda ýerleşdirilen depozitleriň möçberine:

Dt	13101 «Türkmenistanyň Merkezi bankyna bolan talaplar – Depozitler» hasaby
Kt	11101 «Türkmenistanyň Merkezi bankyndaky «Nostro» hasaplar» hasaby

◇ Halkara maliýe guramalarynda ýerleşdirilen depozitleriň möçberine:

Dt	13202 «Halkara guramalaryna bolan talaplar – Depozitler» hasaby
Kt	11101-11102 «Aragatnaşyk hasaplary»

◇ beýleki bank edaralarynda ýerleşdirilen depozitleriň möçberine:

Dt	13302 «Bank edaralaryna bolan talaplar – Depozitler» hasaby
Kt	11101-11102 «Aragatnaşyk hasaplary»

◇ maliýe institutlarynda ýerleşdirilen depozitleriň möçberine:

Dt	13402 «Maliýe institutlaryna bolan talaplar – Depozitler» hasaby
Kt	11101-11102 «Aragatnaşyk hasaplary»

Bankyň maliýe hasabatlaryna bildirilýän talaplary kanagatlandyrmak maksady bilen, 13101, 13202, 13302, 13402 belgili hasaplaryň jikme-jik ulgamy maliýe aktiwleri bolan depozitleriň üzüliş möhletleri boýunça alnyp barylýar.

Ýerleşdirilen depozitler boýunça görümleriň hasaplanylyşy we hasaba alnyşy indiki soragda giňişleýin açylyp görkeziler.

Bankda depozitleri yzyna gaýtaryp almak bilen baglanyşykly buhgalterçilik hasaba alnyşynyň hasaplarynda aşakdaky buhgalter ýazgylary düzülýär:

◇ Türkmenistanyň Merkezi bankynda ýerleşdirilen «owernaýt» depozitleriň gaýtarylmagy:

Dt	11101 «Türkmenistanyň Merkezi bankyndaky «Nostro» hasaplar» hasaby
Kt	11201 «Türkmenistanyň Merkezi bankyndaky «owernaýt» depozitleri» hasaby

◇ beýleki banklarda ýerleşdirilen «owernaýt» depozitleriň gaýtarylmagy:

Dt	11101-11102 «Aragatnaşyk hasaplary»
Kt	11202 «Beýleki bank edaralaryndaky «owernaýt» depozitleri» hasaby

◇ Türkmenistanyň Merkezi bankynda ýerleşdirilen depozitleriň gaýtarylmagy:

Dt	11101 «Türkmenistanyň Merkezi bankyndaky «Nostro» hasaplar» hasaby
Kt	13101 «Türkmenistanyň Merkezi bankyna bolan talaplar – Depozitler» hasaby

◇ Halkara maliýe guramalarynda ýerleşdirilen depozitleriň gaýtarylmagy:

Dt	11101-11102 «Aragatnaşyk hasaplary»
Kt	13202 «Halkara guramalaryna bolan talaplar – Depozitler» hasaby

◇ beýleki bank edaralarynda ýerleşdirilen depozitleriň gaýtarylmagy:

Dt	11101-11102 «Aragatnaşyk hasaplary»
Kt	13302 «Bank edaralaryna bolan talaplar – Depozitler» hasaby

◇ maliýe institutlarynda ýerleşdirilen depozitleriň gaýtarylmagy:

Dt	11101-11102 «Aragatnaşyk hasaplary»
Kt	13402 «Maliýe institutlaryna bolan talaplar – Depozitler» hasaby

Beýleki bank edaralarynda we maliýe institutlarynda ýerleşdirilen depozitleriň üzülişmeli möhletleriniň gelip ýetmegi bilen yzyna gaýtarylmadyk ýagdaýynda şol depozitler kontragentiň möhleti geçen bergisi diýlip ykrar edilýär. Bankda depozitler boýunça möhleti geçen bergini hasaba almak bilen baglanyşykly buhgalterçilik hasaba alnyşynyň hasaplarynda aşakdaky buhgalter ýazgylary geçirilýär.

◇ beýleki bank edaralarynda ýerleşdirilen depozitleriň möhleti geçen bergi diýlip ykrar edilmegi:

Dt	13205 «Bank edaralaryna bolan talaplar boýunça möhleti geçen esasy bergi» hasaby
Kt	13302 «Bank edaralaryna bolan talaplar – Depozitler» hasaby

◇ maliýe institutlarynda ýerleşdirilen depozitleriň möhleti geçen bergi diýlip ykrar edilmegi:

Dt	13405 «Maliýe institutlaryna bolan talaplar boýunça möhleti geçen esasy bergi» hasaby
Kt	13402 «Maliýe institutlaryna bolan talaplar – Depozitler» hasaby

Eger ýerleşdirilen depozitleriň gaýtarylmagy şübhe döredýän bolsa, onda şol depozitleriň degişli pul möçberlerini şübheli bergiler hökmünde ykrar etmek bilen, maliýe gurluşlara bolan talaplar boýunça bolup biljek ýitgiler üçin bellenen tertibe laýyklykda çykadjylaryň hasabyna ätiýaçlyk goruny döretmek zerurlygy ýüze çykýar.

Şübheli bergiler hökmünde depozitleriň degişli pul möçberleri üçin ätiýaçlyk gory döredilende buhgalterçilik hasaba alnyşynyň hasaplarynda aşakdaky buhgalter ýazgysy edilýär.

Dt	56401 «Maliýe gurluşlara bolan talaplar boýunça bolup biljek ýitgilere ätiýaçlyk gory döretmek üçin çykadjylar» hasaby
Kt	13999 «Bolup biljek ýitgiler üçin ätiýaçlyk gory – Maliýe gurluşlara bolan talaplar boýunça (kontraktiw / aktiwe garşylyklaýyn)» hasaby

Möhleti geçen depozitleri we olar boýunça hasaplanan göterimleri toletdirip almak boýunça bank tarapyndan zerur işler amala aşyrylýar. Geçirilen işlere garamazdan möhleti geçen depozitleri alyp bolmadyk ýagdaýynda olary hasapdan öçürmek boýunça bankda karar kabul edilýär. Şol karara laýyklykda buhgalterçilik hasaba alnyşynyň hasaplarynda aşakdaky buhgalter ýazgysy düzülýär.

Dt	13999 «Bolup biljek ýitgiler üçin ätiýaçlyk gory – Maliýe gurluşlara bolan talaplar boýunça (kontraktiw / aktiwe garşylyklaýyn)» hasaby
Kt	13205 «Bank edaralaryna bolan talaplar boýunça möhleti geçen esasy bergi» hasaby 13405 «Maliýe institutlaryna bolan talaplar boýunça möhleti geçen esasy bergi» hasaby

Ýerleşdirilen goýumlary (depozitleri) ykrar etmegi bes etmek. Depozit şertnamasynyň möhleti tamamlanan we serişdeleriň bankyň aragatnaşyk hasabyna geçirilen pursadynda ýerleşdirilen depozitleri ykrar etmek bes edilýär.

Ýerleşdiren depozitleri bankyň balansynda aýratyn madda hökmünde görkezilmelidir. Bank maliýe hasabatlylygynyň goşundysynda şulary aýdyňlaşdyrýar:

- banklarda we beýleki maliýe institutlarda toplanan depozitleri;
- walýutanyň görnüşlerini we ýerleşdirilen depozitleriň möhletlerini;
- depozitleriň hümmetsizlenmesini.

Müşderilerden çekilen goýumlar (depozitler) bankyň maliýe borçnamasydyr. Maliýe hasabatlylygynda bank alnan goýumlary (depozitleri) müşderileriň serişdeleri hökmünde toparlaýar.

«Maliýe gurallary» MHHS (IFRS) 9-ýň 3.1.1-nji bölümüne laýyklykda çekilen goýumlary (depozitleri) bank maliýe borçnamasyny özüniň maliýe hasabatlylygynda diňe guralyň şertnama şertleriniň bir tarapy bolup duran mahalynda ykrar edýär.

«Maliýe gurallary» MHHS (IFRS) 9-ýň talaplaryna görä çekilen goýumlara (depozitlere), ilki başda, adalatly gymmaty, soňundan baha bermeklik bolsa, ulanyş tutumy harajatlary boýunça amala aşyrylýar. Talap edilýän maliýe borçnamalarynyň (bu ýerde çekilen depozitleriň) adalatly gymmaty talaplar boýunça we ilkinji günden diskontirlenen tölegleriň tölenmäge degişli pul möçberlerinden az bolup bilmez.

3-nji mysal. Bank tarapyndan fiziki şahsdan 2000 manat möçberde talap edilýänçä goýum kabul edildi. Talap edilýänçä goýum üçin kesgitlenen göterim derejesi ýyllyk 1%.

Çözülişi. Adatça, bank bu goýumy diskontirläp bilmeýär, çünki onuň möhleti ýok we müşderiniň goýumy haçan gaýtaryp aljakdygyny bank çaklap bilmeýär. Şeýlelikde, talap edilýänçä goýumyň adalatly gymmaty 2000 manat, şol goýumyň ulanyş tutumy harajatlarynyň möçberi tölenmedik göterimiň pul möçberi goşulan onuň nominal gymmatyna hemişe deň bolar. Goý, müşderi üç aýdan soň talap edilýänçä goýumy gaýtaryp alsyn. Şol döwür üçin hasaplanan göterimiň pul möçberini hasaba almak bilen goýumyň ulanyş tutum gymmaty:

$$2000 + 2000 \times 1\% / 12 \times 3 = 2005 \text{ manat.}$$

Talap edilýänçä goýumlar üçin onuň diskontirlenen we diskontirlenmedik möçberleri özara deň gelýär. Sebäbi şeýle goýumlarda diskontirlemegiň möhleti kesgitlenilmedik.

Bank tarapyndan daşyndan çekilen goýumlary (depozitleri) hasaba almak üçin degişli passiw hasaplar ulanylýar. Bankda daşyndan

çekilýän goýumlar (depozitler) boýunça buhgalterçilik hasaba alnyşynyň hasaplarynda buhgalter ýazgylary geçirilýär:

◇ Türkmenistanyň Merkezi bankyndan iş gününüň yzyndan gelýän bir gijelik alnan «owernaýt» depozitleriň möçberine:

Dt	11101 «Türkmenistanyň Merkezi bankyndaky «Nostro» hasaplar» hasaby
Kt	21201 «Türkmenistanyň Merkezi bankyndan «owernaýt» depozitleri» hasaby

◇ beýleki banklardan iş gününüň yzyndan gelýän bir gijelik alnan «owernaýt» depozitleriň möçberine:

Dt	11101-11102 «Aragatnaşyk hasaplary»
Kt	21202 «Beýleki bank edaralaryndan «owernaýt» depozitleri» hasaby

◇ maliýe institutlaryndan iş gününüň yzyndan gelýän bir gijelik alnan «owernaýt» depozitleriň möçberine:

Dt	11101-11102 «Aragatnaşyk hasaplary»
Kt	21203 «Maliýe institutlaryndan «owernaýt» depozitleri» hasaby

◇ Türkmenistanyň Merkezi bankyndan alnan goýumlaryň möçberine:

Dt	11101 «Türkmenistanyň Merkezi bankyndaky «Nostro» hasaplar» hasaby
Kt	22102 «Türkmenistanyň Merkezi bankynyň öňündäki borçlar – Möhletli hasaplar» hasaby

◇ Halkara guramalaryndan alnan goýumlaryň möçberine:

Dt	11101-11102 «Aragatnaşyk hasaplary»
Kt	22202 «Halkara guramalarynyň öňündäki borçlar – Möhletli hasaplar» hasaby

◇ beýleki banklardan alnan goýumlaryň möçberine:

Dt	11101-11102 «Aragatnaşyk hasaplary»
Kt	22302 «Bank edaralarynyň öňündäki borçlar – Möhletli hasaplar» hasaby

◇ maliýe institutlaryndan alnan goýumlaryň möçberine:

Dt	11101-11102 «Aragatnaşyk hasaplary»
Kt	22401 «Maliýe institutlarynyň öňündäki borçlar – Möhletli hasaplar» hasaby

◇ ýuridik şahslardan alnan möhletli goýumlaryň möçberine:

a) goýumyň eýesiniň esasy hasaby şu bankda hyzmat edilen ýagdaýynda:

Dt	23201-23205 «Talap edilýänçä serişdeler» hasaplary (ýuridik şahslar)
Kt	23301-23305 «Möhletli hasaplar» hasaplar (ýuridik şahslar)

b) goýumyň eýesiniň esasy hasaby başga bankda hyzmat edilen ýagdaýynda:

Dt	11101-11102 «Aragatnaşyk hasaplary»
Kt	23301-23305 Ýuridik şahslaryň möhletli hasaplary

◇ ýekebara telekeçilerden alnan möhletli goýumlaryň möçberine:

a) goýumyň eýesiniň esasy hasaby şu bankda hyzmat edilen ýagdaýynda:

Dt	23206 «Ýekebara telekeçileriň hasaplary» hasaby
Kt	23306 «Ýekebara telekeçileriň möhletli hasaplary» hasaby

b) goýumyň eýesiniň esasy hasaby başga bankda hyzmat edilen ýagdaýynda:

Dt	11101-11102 «Aragatnaşyk hasaplary»
Kt	23306 «Ýekebara telekeçileriň möhletli hasaplary» hasaby

◇ toparlaýyn we ýekebara kärendesindäki kärendeçilerden alnan möhletli goýumlaryň möçberine:

a) goýumyň eýesiniň esasy hasaby şu bankda hyzmat edilen ýagdaýynda:

Dt	23207 «Toparlaýyn we ýekebara kärendedäki kärendeçileriň hasaplary» hasaby 10102 «Bankyň amallar kassasyndaky nagt pul serişdeleri» hasaby
Kt	23307 «Toparlaýyn we ýekebara kärendedäki kärendeçileriň möhletli hasaplary» hasaby

b) goýumyň eýesiniň esasy hasaby başga bankda hyzmat edilen ýagdaýynda:

Dt	11101-11102 «Aragatnaşyk hasaplary»
Kt	23307 «Toparlaýyn we ýekebara kärendedäki kärendeçileriň möhletli hasaplary» hasaby

◇ şahsy adamlardan alnan möhletli goýumlaryň möçberine:

a) goýumyň eýesiniň esasy hasaby şu bankda hyzmat edilen ýagdaýynda:

Dt	23208 «Şahsy adamlaryň hasaplary» hasaby 10102 «Bankyň amallar kassasyndaky nagt pul serişdeleri» hasaby
Kt	23308 «Şahsy adamlaryň möhletli hasaplary» hasaby

b) goýumyň eýesiniň esasy hasaby başga bankda hyzmat edilen ýagdaýynda:

Dt	11101-11102 «Aragatnaşyk hasaplary»
Kt	23308 «Şahsy adamlaryň möhletli hasaplary»

Daşyndan çekilen goýumlar (depozitler) boýunça görerimleriň hasaplanylşy we hasaba alnyşy indiki soragda beýan ediler.

Bankda depozitleri yzyna gaýtaryp bermek bilen baglanyşykly buhgalterçilik hasaba alnyşynyň hasaplarynda buhgalter ýazgylary düzülýär:

◇ Türkmenistanyň Merkezi bankyndan iş gününiň yzyndan gelýän bir gijelik alnan «owernaýt» depozitleriniň yzyna gaýtarylyp berilmegi:

Dt	21201 «Türkmenistanyň Merkezi bankyndan «owernaýt» depozitleri» hasaby
Kt	11101 «Türkmenistanyň Merkezi bankyndaky «Nostro» hasaplar»

◇ beýleki banklardan iş gününüň yzyndan gelyän bir gijelik alnan «owernaýt» depozitleriniň yzyna gaýtarylyp berilmegi:

Dt	21202 «Beýleki bank edaralaryndan «owernaýt» depozitleri» hasaby
Kt	11101-11102 «Aragatnaşyk hasaplary»

◇ maliýe institutlaryndan iş gününüň yzyndan gelyän bir gijelik alnan «owernaýt» depozitleriniň yzyna gaýtarylyp berilmegi:

Dt	21203 «Maliýe institutlaryndan «owernaýt» depozitleri» hasaby
Kt	11101-11102 «Aragatnaşyk hasaplary»

◇ Türkmenistanyň Merkezi bankyndan alnan goýumlaryň yzyna gaýtarylyp berilmegi:

Dt	22102 «Türkmenistanyň Merkezi bankynyň öňündäki borçlar – Möhletli hasaplar» hasaby
Kt	11101 «Türkmenistanyň Merkezi bankyndaky «Nostro» hasaplar»

◇ Halkara guramalaryndan alnan goýumlaryň yzyna gaýtarylyp berilmegi:

Dt	22202 «Halkara guramalarynyň öňündäki borçlar – Möhletli hasaplar»
Kt	11101-11102 «Aragatnaşyk hasaplary»

◇ beýleki banklardan alnan goýumlaryň yzyna gaýtarylyp berilmegi:

Dt	22302 «Bank edaralarynyň öňündäki borçlar – Möhletli hasaplar»
Kt	11101-11102 «Aragatnaşyk hasaplary»

◇ maliýe institutlaryndan alnan goýumlaryň yzyna gaýtarylyp berilmegi:

Dt	22401 «Maliýe institutlarynyň öňündäki borçlar – Möhletli hasaplar»
Kt	11101-11102 «Aragatnaşyk hasaplary»

◇ ýuridik şahslardan alnan möhletli goýumlaryň yzyna gaýtarylyp berilmegi:

a) goýumyň eýesiniň esasy hasaby şu bankda hyzmat edilen ýagdaýynda:

Dt	23301-23305 «Möhletli hasaplar» (ýuridik şahslar)
Kt	23201-23205 «Talap edilýänçä serişdeler» hasaplary (ýuridik şahslar)

b) goýumyň eýesiniň esasy hasaby başga bankda hyzmat edilen ýagdaýynda:

Dt	23301-23305 Ýuridik şahslaryň möhletli hasaplary
Kt	11101-11102 «Aragatnaşyk hasaplary»

◇ ýekebara telekeçilerden alnan möhletli goýumlaryň yzyna gaýtarylyp berilmegi:

a) goýumyň eýesiniň esasy hasaby şu bankda hyzmat edilen ýagdaýynda:

Dt	23306 «Ýekebara telekeçileriň möhletli hasaplary» hasaby
Kt	23206 «Ýekebara telekeçileriň hasaplary» 10102 «Bankyň amallar kassasyndaky nagt pul serişdeleri» hasaby

b) goýumyň eýesiniň esasy hasaby başga bankda hyzmat edilen ýagdaýynda:

Dt	23306 «Ýekebara telekeçileriň möhletli hasaplary»
Kt	11101-11102 «Aragatnaşyk hasaplary»

◇ toparlaýyn we ýekebara kärendesindäki kärendeçilerden alnan möhletli goýumlaryň yzyna gaýtarylyp berilmegi:

a) goýumyň eýesiniň esasy hasaby şu bankda hyzmat edilen ýagdaýynda:

Dt	23307 «Toparlaýyn we ýekebara kärendedäki kärendeçileriň möhletli hasaplary»
Kt	23207 «Toparlaýyn we ýekebara kärendedäki kärendeçileriň hasaplary» 10102 «Bankyň amallar kassasyndaky nagt pul serişdeleri» hasaby

b) goýumyň eýesiniň esasy hasaby başga bankda hyzmat edilen ýagdaýynda:

Dt	23307 «Toparlaýyn we ýekebara kärendedäki kärendeçileriň möhletli hasaplary»
Kt	11101-11102 «Aragatnaşyk hasaplary»

◇ şahsy adamlardan alnan möhletli goýumlaryň yzyna gaýtarylyp berilmegi:

a) goýumyň eýesiniň esasy hasaby şu bankda hyzmat edilen ýagdaýynda:

Dt	23308 «Şahsy adamlaryň möhletli hasaplary»
Kt	23208 «Şahsy adamlaryň hasaplary» 10102 «Bankyň amallar kassasyndaky nagt pul serişdeleri» hasaby

b) goýumyň eýesiniň esasy hasaby başga bankda hyzmat edilen ýagdaýynda:

Dt	23308 «Şahsy adamlaryň möhletli hasaplary»
Kt	11101-11102 «Aragatnaşyk hasaplary»

Goýumlary (depozitleri) ykrar etmegi bes etmek. «Maliýe guralary» MHHS (IFRS) 9-ýň 3.3.1-nji bölümine laýyklykda bank maliýe ýagdaýy baradaky hasabatdan maliýe borçnamasyny (ýa-da maliýe borçnamasynyň bir bölegini) diňe onuň üzülen mahalynda, ýagny şertnamada görkezilen borçnamanyň ýerine ýetirilen ýa-da ýatyrylan ýa onuň hereket edýän möhleti tamamlanan ýagdaýynda aýyrýar.

Daşyndan çekilen goýumlar (depozitler) bankyň balansynda aýratyn madda hökmünde görkezilmelidir. Bank şu maglumatlary açyp görkezýär:

- bir ýyla çenli we bir ýyldan ýokary depozitler boýunça üzülişmeli möhletleri we ýyl üçin orta ölçenen göterim derejäni;
- jemlenen depozitleriň bankyň likwidiligine (aktiwleriň pula öwrülme ukyby ýa-da bergileri төлөп bilmek ukyby) edýän täsirini we göterim derejesiniň төwegelçiligini.

«Pullaryň çalşyk hümmetiniň üýtgemeleriniň täsiri» MHHS (IAS) 21-iň talaplaryna laýyklykda daşary ýurt pulundaky goýum (depozit) amallary pul serişdeleriniň gelip gowşan senesindäki Türk-

menistanyň Merkezi bankynyň pullaryň çalşyk hümmeti boýunça ulanylýan pulda (manatda) bahalandyrylýar. Soňra daşary ýurt pulundaky goýumlar (depozitler) ýapylyş hümmetini ulanmak bilen ulanylýan pulda (manatda) gaýtadan bahalandyrylýar.

8.3. Banklarda goýumlar (depozitler) boýunça göterimleriň hasaplanylşy we hasaba alnyşy

Banklar goýum (depozit) şertnamasyna laýyklykda ýerleşdirilen goýumlardan (depozitlerden) göterim girdejilerini alýarlar, daşyndan çekilen goýumlar (depozitler) boýunça göterim çykdajylaryny töleýärler. Göterim girdejileri we göterim çykdajylary netijeli göterim möçberi usuly esasynda hasaplamak bilen ykrar edilýär.

«Maliýe gurallary» MHHS (IFRS) 9-yn «A» goşundysyna laýyklykda netijeli göterim möçberi maliýe aktiwi ýa-da maliýe borçnamasy ilki başda ykrar edilende hasaplanylýar. Ol maliýe guralynyň hereketiniň garaşylýan möhletiniň tutuş dowamynda geljekki pul tölegleriniň ýa-da gelip gowuşmalarynyň hasaplama möçberini maliýe aktiwiniň jemi balans gymmatyna we maliýe borçnamasynyň ulanyş tutumy alynýan gymmatyna çenli takyk diskontirlemäge mümkinçilik berýär.

Maliýe aktiwiniň jemi balans gymmaty ýa-da maliýe borçnamasynyň ulanyş tutumy alynýan gymmaty degişli gural ilki başda ykrar edilen pursadynda onuň geleşik boýunça çykdajylaryň möçberine düzedilen adalatly gymmatyna deňdir.

Pul serişdeleriniň garaşylýan akymynyň hasaplama bahalandyrmasy şertnamanyň ähli şertlerini (mysal üçin, möhletinden öň üzmek mümkinçiligi, «koll» opsiýony we şoňa meňzeş opsiýalary) hasaba almak bilen geçirilýär, ýöne garaşylýan karz ýitgileri hasaplama kabul edilmeýär.

«Maliýe gurallary» MHHS (IFRS) 9-yn talaplary boýunça netijeli göterim möçberi maliýe guralynyň hereketiniň garaşylýan möhletiniň tutuş döwründe göterim girdejilerini ýa-da çykdajylaryny paylamak üçin hyzmat edýär. Göterim girdejileri ýa-da çykdajylary şeýle tertipde hasaplanylýar:

Girdeji = netijeli göterim möçberi x maliýe aktiwiniň jemi balans gymmaty;

Çykdajy = netijeli göterim möçberi x maliýe borçnamasynyň ulanyş tutumy alynýan gymmaty.

Daşyndan çekilen goýumlar (depozitler) boýunça göterimleri hasaplamak we tölemek bilen baglanyşykly amallar bankyň ygtyýarly işgäri tarapyndan gol çekilen buhgalteriýa bölümüne berilýän görkezmesi (bankyň içerki resminamasy) esasynda amala aşyrylýar. Görkezmede goýum (depozit) şertnamasynyň belgisi we senesi, goýum (depozit) hasabynyň eýesiniň (müşderiniň) ady, goýumyň (depozitiň) görnüşi, göterim derejesiniň möçberi, görnüşi, göterimleri tölemegiň usuly beýan edilýär.

Bank tarapyndan goýumlar (depozitler) boýunça göterimler amal gününüň başynda goýum (depozit) hasaplarynyň degişli şahsy hasaplaryndaky galyndylar esasynda hasaplanylýar. Goýumyň (depozitiň) alnan gününüň ertesi göterimleri hasaplamak başlanýar we goýumyň (depozitiň) yzyna gaýtarylan gününüň öň ýanyndaky gün göterimleri hasaplamak bes edilýär. Hasaplanan göterimler aýda azyndan bir gezek we hasabat aýynyň iň soňky iş gününden gijä galman buhgalterçilik hasaba alnyşynda hasaba alynmalydyr. Adatça, bankda kompýuter maksatnamasy arkaly her bir goýum (depozit) şertnamasy boýunça artýan tertipde göterimler gündelik hasaplanylýar.

Göterimleri hasaplamak şu dört usulyň biri boýunça amala aşyrylýar:

- göterimleriň ýönekeý hasaplamasy;
- göterimleriň çylşyrymly hasaplamasy;
- üýtgedilmeyän göterim derejesini ulanmak bilen;
- üýtgedilýän göterim derejesini ulanmak bilen.

Eger goýum (depozit) şertnamasynda göterimleri hasaplamagyň usuly görkezilmedik bolsa, onda üýtgedilmeyän göterim derejesini ulanmak bilen göterimleriň ýönekeý hasaplamasy formulasy esasynda göterimleriň möçberi hasaplanylýar.

Ýerleşdirilen we daşyndan çekilen goýumlar (depozitler) boýunça göterimleriň möçberleri hasaplananda hasaplama göterimiň derejesiniň ululygy (ýyllyk göterim), pul serişdeleriň ýerleşdirilen ýa-da çekilen hakyky kalendar (senenama) günleriniň sany kabul edilýär. Şol bir wagtda binýat hökmünde ýyldaky hakyky kalendar günleri (degişlilikde 365 ýa-da 366 gün) ulanylýar.

Göterim derejeleriniň iki görnüşi tapawutlandyrylýar:

- nominal göterim derejesi;
- netijeli (real) göterim derejesi.

Nominal göterim derejesi bu bank edarasy tarapyndan ygylan edilen (t) ýyllyk göterim derejesidir. Bu göterim derejesi esasynda

göterimleriň möçberi göterimleriň ýönekeý hasaplamasy boýunça hasaplanylýar. Netijeli (real) göterim derejesi bu göterimleri hasaplamagyň döwürlerini hasaba almak bilen berlen göterim derejesine deň (ekwiwalent) göterimleriň çylşyrymly hasaplamasy esasynda hasaplanan ýyllyk göterim derejesidir.

Eger göterimleriň ýönekeý hasaplamasyny (göterimleriň möçberini maýalaşdyrman, ýagny goýumlaryň (depozitleriň) üstüne goşmazdan) ulanmak bilen hasaplama geçirilende, onda nominal we netijeli (real) göterim derejeleri biri-birine gabat gelýär. Haçan-da, göterimleriň çylşyrymly hasaplamasy (göterimleriň möçberini maýalaşdyrylanda, ýagny goýumlaryň (depozitleriň) üstüne goşulanda) nominal we netijeli (real) göterim derejeleri biri-birinden tapawutlanýar.

4-nji mysal. Nominal we netijeli (real) göterim derejelerini deňeşdirmek:

1-nji görnüş. Bank tarapyndan goýum (depozit) çekilýär, möçberi 10000 manat, möhleti 1 ýyl, ýyllyk göterim derejesi 9%. Göterimler her aýda hasaplanylýar we maýalaşdyrylmaýar (göterim möçberini goýumyň (depozitiň) üstüne goşulmaýar, her aýda tölenýär).

2-nji görnüş. Bank tarapyndan goýum (depozit) çekilýär, möçberi 10000 manat, möhleti 1 ýyl, ýyllyk göterim derejesi 9%. Göterimler her aýda hasaplanylýar we maýalaşdyrylýar (göterim möçberini goýumyň (depozitiň) üstüne goşulýar).

Çözülişi. Her bir görnüş boýunça göterimleriň hasaplanylýşy aşakdakylardan ybarat (*9-njy tablisa*).

9-njy tablisa

**Nominal we netijeli (real) göterim derejeleri boýunça
hasaplanan göterimleriň möçberleri**

Aý	1-nji görnüş		2-nji görnüş	
	Göterimleriň möçberini, manat	Goýumyň möçberini, manat	Göterimleriň möçberini, manat	Goýumyň möçberini, manat
1	75,00	10000,00	75,00	10075,00
2	75,00	10000,00	75,56	10150,56
3	75,00	10000,00	76,13	10226,69
4	75,00	10000,00	76,70	10303,39
5	75,00	10000,00	77,28	10380,67
6	75,00	10000,00	77,86	10458,53
7	75,00	10000,00	78,44	10536,97

8	75,00	10000,00	79,03	10616,00
9	75,00	10000,00	79,62	10695,62
10	75,00	10000,00	80,22	10775,82
11	75,00	10000,00	80,82	10856,64
12	75,00	10000,00	81,42	10938,06
Jemi:	900,00		938,08	

Hasaplamalardan görnüşi ýaly, 1-nji görnüşde goýumyň (depozitiň) eýesine her aýda 75 manat tölenýär. Bir ýylda tölenmeli göterimleriň möçberi jemi 900 manada deň bolar. Ýyllyk nominal göterim dereje aňsat hasaplanylýar: $900 \text{ manat} / 10000 \text{ manat} \times 100 = 9\%$. 2-nji görnüşde ýyl boýunça hasaplanan göterimleriň jemi möçberi 938,08 manat. Her aýda hasaplanylýan göterimiň möçberi goýumyň (depozitiň) eýesine elýeterli bolmaýar. Sebäbi ol maýalaşdyrylýar, goýumyň (depozitiň) üstüne goşulýar. Ýyllyk netijeli (real) göterim dereje: $938,08 \text{ manat} / 10000 \text{ manat} \times 100 = 9,38\%$. Şeýlelikde, netijeli (real) göterim dereje (9,38%) nominal göterim derejeden (9%) ýokarydyr. Netijeli (real) göterim dereje goýumyň (depozitiň) girdejililigini häsiýetlendirýär.

Netijeli (real) göterim dereje şu formula esasynda kesgitlenilýär:

$$NGD = \left(\left(1 + \frac{C \div 100}{N} \right)^{Nsm} - 1 \right),$$

bu ýerde:

NGD – goýum (depozit) boýunça netijeli (real) göterim dereje, ýagny kesgitli möhletde goýumyň (depozitiň) esasy möçberine göterimleri geçirmekden emele gelen girdejiligiň ululygy;

C – nominal göterim dereje, adatyça, şertnamada görkezilýän ululyk;

N – ýyldaky maýalaşdyrma döwürleriniň sany (eger-de aýma-aý maýalaşdyrylanda, onda $N = 12$; eger-de her hepde maýalaşdyrylanda, onda $N = 52$; eger-de çäryekleýin maýalaşdyrylanda, onda $N = 4$);

m – döwürleriň gaýtalanýan sany (eger döwür bir ýyl bolsa, onda $m = 1$, eger döwür iki ýyl bolsa, onda $m = 2$ we ş.m.).

Şertli maglumatlaryň kömegi bilen netijeli (real) göterim derejäniň hasaplanylýşyna seredeliň.

5-nji mysal. Goýumyň (depozitiň) möçberi 4000 manat, ýyllyk nominal göterim derejesi 6%, her aýda göterim hasaplanylýar.

Çözülişi. Bankyň goýum (depozit) boýunça netijeli (real) göterim derejesi şu aşakdakydan ybaratdyr:

$$NGD = \left(\left(1 + \frac{6\% \div 100}{12} \right)^{12 \cdot 1} - 1 \right) - \left((1 + 0,005)^{12} - 1 \right) - \\ - (1,0617 - 1) \times 100\% = 6,17\%.$$

6-njy mysal. Goýumyň (depozitiň) möçberi 4000 manat, möhleti bir ýyl, ýyllyk nominal göterim derejesi 6%, her hepde göterim hasaplanylýar.

Çözülişi. Bankyň goýum (depozit) boýunça netijeli (real) göterim derejesi şu aşakdakydan ybaratdyr:

$$NGD = \left(\left(1 + \frac{6\% \div 100}{52} \right)^{52 \cdot 1} - 1 \right) = \left((1 + 0,0012)^{52} - 1 \right) = \\ = (1,0643 - 1) \times 100\% = 6,43\%.$$

Şeýlelikde, her aýda göterimleri maýalaşdyrmak şerti bilen bir ýyl möhlete 4000 manatdan ybarat goýum (depozit) goýulsa, onda netijeli (real) göterim derejesi 6,17% deň we 0,17% nominal göterim derejededen köp bolar. Eger-de her hepde-de göterimler maýalaşdyrylsa, onda netijeli (real) göterim derejesi 6,43% deň we 0,43% nominal göterim derejededen köp bolar.

Ýerleşdirilen goýumlar (depozitler) boýunça hasaplanan göterimleriň möçberini hasaba almak bilen baglanyşykly buhgalterçilik hasaba alnyşynyň hasaplarynda aşakdaky buhgalter ýazgylary düzülýär.

◇ Türkmenistanyň Merkezi bankynda ýerleşdirilen goýumlar (depozitler) boýunça hasaplanan göterimleriň möçberine:

Dt	18101 «Türkmenistanyň Merkezi bankyna talaplar boýunça alynmaga degişli hasaplanan göterimler» hasaby
Kt	41201 «Türkmenistanyň Merkezi bankynda ýerleşdirilen «owernaýt» depozitler boýunça göterim girdejileriniň möçberlerini hasaba almak» hasaby 41301 «Türkmenistanyň Merkezi bankynda ýerleşdirilen depozitler boýunça göterim girdejiler» hasaby

◇ Halkara guramalaryna berlen goýumlar (depozitler) boýunça hasaplanan göterimleriň möçberine:

Dt	18102 «Halkara guramalaryna bolan talaplar boýunça alynmaga degişli hasaplanan göterimler» hasaby
Kt	41401 «Halkara guramalaryna bolan talaplar boýunça göterim girdejiler – Karzlar / Depozitler» hasaby

◇ beýleki banklarda ýerleşdirilen goýumlar (depozitler) boýunça hasaplanan göterimleriň möçberine:

Dt	18103 «Bank edaralaryna bolan talaplar boýunça alynmaga degişli hasaplanan göterimler» hasaby
Kt	41202 «Beýleki bank edaralarynda ýerleşdirilen «owner-naýt» depozitler boýunça göterim girdejileri» hasaby 41501 «Bank edaralaryna we maliýe institutlaryna bolan talaplar boýunça göterim girdejiler – Karzlar / Depozitler» hasaby

◇ maliýe institutlarynda ýerleşdirilen goýumlar (depozitler) boýunça hasaplanan göterimleriň möçberine:

Dt	18104 «Maliýe institutlaryna bolan talaplar boýunça alynmaga degişli hasaplanan göterimler» hasaby
Kt	41501 «Bank edaralaryna we maliýe institutlaryna bolan talaplar boýunça göterim girdejiler – Karzlar / Depozitler» hasaby

Ýerleşdirilen goýumlar (depozitler) boýunça hasaplanan göterimleriň möçberiniň gelip gowuşmagyny hasaba almak bilen baglanyşykly buhgalterçilik hasaba alnyşynyň hasaplarynda aşakdaky buhgalter ýazgylary düzülýär.

◇ Türkmenistanyň Merkezi bankyndan goýumlar (depozitler) boýunça hasaplanan göterimleriň gelip gowşan möçberine:

Dt	11101 «Türkmenistanyň Merkezi bankyndaky «Nostro» hasaplar» hasaby
Kt	18101 «Türkmenistanyň Merkezi bankyna talaplar boýunça alynmaga degişli hasaplanan göterimler» hasaby

◇ Halkara guramalaryndan goýumlar (depozitler) boýunça hasaplanan göterimleriň gelip gowşan möçberine:

Dt	11101 «Türkmenistanyň Merkezi bankyndaky «Nostro» hasaplar» hasaby
Kt	18102 «Halkara guramalaryna bolan talaplar boýunça alynmaga degişli hasaplanan göterimler» hasaby

◇ beýleki banklardan goýumlar (depozitler) boýunça hasaplanan göterimleriň gelip gowşan möçberine:

Dt	11101-11102 «Aragatnaşyk hasaplary»
Kt	18103 «Bank edaralaryna bolan talaplar boýunça alynmaga degişli hasaplanan göterimler» hasaby

◇ maliýe institutlaryndan goýumlar (depozitler) boýunça hasaplanan göterimleriň gelip gowşan möçberine:

Dt	11101-11102 «Aragatnaşyk hasaplary»
Kt	18104 «Maliýe institutlaryna bolan talaplar boýunça alynmaga degişli hasaplanan göterimler» hasaby

Ýerleşdirilen goýumlar (depozitler) boýunça hasaplanan göterimler möhletinde gelip gowuşmasa, onda şol göterimleriň möçberleri möhleti geçen göterimleriň düzümine degişli edilýär. Bu amallar üçin buhgalterçilik hasaba alnyşynyň hasaplarynda aşakdaky buhgalter ýazgylary düzülýär.

◇ Halkara guramalaryndan goýumlar (depozitler) boýunça alynmaga degişli möhleti geçen göterimleriň möçberine:

Dt	13206 «Halkara guramalaryna bolan talaplar boýunça möhleti geçen göterimler» hasaby
Kt	18102 «Halkara guramalaryna bolan talaplar boýunça alynmaga degişli hasaplanan göterimler» hasaby

◇ beýleki banklardan goýumlar (depozitler) boýunça alynmaga degişli möhleti geçen göterimleriň möçberine:

Dt	13306 «Bank edaralaryna bolan talaplar boýunça möhleti geçen göterimler» hasaby
Kt	18103 «Bank edaralaryna bolan talaplar boýunça alynmaga degişli hasaplanan göterimler» hasaby

◇ maliýe institutlaryndan goýumlar (depozitler) boýunça alynmaga degişli möhleti geçen göterimleriň möçberine:

Dt	13406 «Maliýe institutlaryna bolan talaplar boýunça möhleti geçen göterimler» hasaby
Kt	18104 «Maliýe institutlaryna bolan talaplar boýunça alynmaga degişli hasaplanan göterimler» hasaby

Değişli taraplardan goýumlar (depozitler) boýunça möhleti geçen göterimleriň gelip gowşan möçberi üçin buhgalterçilik hasaba alnyşynyň hasaplarynda aşakdaky buhgalter ýazgylary düzülýär.

Dt	11101-11102 «Aragatnaşyk hasaplary» 13206 «Halkara guramalaryna bolan talaplar boýunça möhleti geçen göterimler» hasaby
Kt	13306 «Bank edaralaryna bolan talaplar boýunça möhleti geçen göterimler» hasaby 13406 «Maliýe institutlaryna bolan talaplar boýunça möhleti geçen göterimler» hasaby

Daşyndan çekilen goýumlar (depozitler) boýunça hasaplanan göterimleriň möçberini hasaba almak bilen baglanyşykly buhgalterçilik hasaba alnyşynyň hasaplarynda aşakdaky buhgalter ýazgylary düzülýär.

◇ Türkmenistanyň Merkezi bankyndan çekilen owernaýt we beýleki depozitler boýunça hasaplanan göterimleriň möçberine:

Dt	51201 «Türkmenistanyň Merkezi bankyndan alnan «owernaýt» depozitler boýunça göterim çykdajylar» hasaby 51301 «Türkmenistanyň Merkezi bankynyň öňündäki borçlar boýunça göterim çykdajylar – Karzlar we möhletli hasaplar boýunça» hasaby
Kt	25101 «Türkmenistanyň Merkezi bankynyň öňündäki borçlar boýunça tölege degişli hasaplanan göterimler» hasaby

◇ Halkara guramalaryndan çekilen goýumlar (depozitler) boýunça hasaplanan göterimleriň möçberine:

Dt	51401 «Halkara guramalarynyň öňündäki borçlar boýunça göterim çykdajylar – Karzlar we möhletli hasaplar boýunça» hasaby
Kt	25102 «Halkara guramalarynyň öňündäki borçlar boýunça tölege degişli hasaplanan göterimler» hasaby

◇ beýleki bank edaralaryndan çekilen goýumlar (depozitler) boýunça hasaplanan göterimleriň möçberine:

Dt	51202 «Beýleki bank edaralaryndan «owernaýt» depozitler boýunça göterim çykdajylar» hasaby 51501 «Bank edaralarynyň we maliýe institutlarynyň öňündäki borçlar boýunça göterim çykdajylar – Karzlar we möhletli hasaplar boýunça» hasaby
Kt	25103 «Bank edaralarynyň öňündäki borçlar boýunça tölege degişli hasaplanan göterimler» hasaby

◇ maliýe institutlaryndan çekilen goýumlar (depozitler) boýunça hasaplanan göterimleriň möçberine:

Dt	51203 «Maliýe institutlaryndan «owernaýt» depozitler boýunça göterim çykdajylar» hasaby 51501 «Bank edaralarynyň we maliýe institutlarynyň öňündäki borçlar boýunça göterim çykdajylar – Karzlar we möhletli hasaplar boýunça» hasaby
Kt	25104 «Maliýe institutlarynyň öňündäki borçlar boýunça tölege degişli hasaplanan göterimler» hasaby

◇ maliýe däl taraplardan çekilen goýumlar (depozitler) boýunça hasaplanan göterimleriň möçberine:

Dt	51601 «Maliýe däl gurluşlaryň öňündäki borçlar boýunça göterim çykdajylar – Talap edilýänçä serişdeler boýunça» hasaby 51602 «Maliýe däl gurluşlaryň öňündäki borçlar boýunça göterim çykdajylar – Möhletli hasaplar boýunça» hasaby
Kt	25105-25112 «Degişli maliýe däl taraplaryň öňündäki borçlar boýunça tölege degişli hasaplanan göterimler» hasaplary

Daşyndan çekilen goýumlar (depozitler) boýunça hasaplanan göterimleriň möçberiniň maýalaşdyrylmak (goýum (depozit) hasaplaryna geçirilmek) bilen baglanyşykly buhgalterçilik hasaba alnyşyynyň hasaplarynda indiki buhgalter ýazgysy düzülýär.

Dt	25101-25112 «Değişli taraplaryň öňündäki borçlar boýunça tölege değişli hasaplanan göterimler» hasaplary
Kt	22102, 22202, 22302, 22401, 23301-23308 «Değişli taraplaryň goýum (depozit)» hasaplary

Daşyndan çekilen goýumlar (depozitler) boýunça hasaplanan göterimleriň möçberini tölemek bilen baglanyşykly buhgalterçilik hasaba alnyşynyň hasaplarynda aşadaky buhgalter ýazgylary düzülýär.

◇ Türkmenistanyň Merkezi bankyndan çekilen owernaýt we beýleki depozitler boýunça hasaplanan göterimleriň tölenilmegi:

Dt	25101 «Türkmenistanyň Merkezi bankynyň öňündäki borçlar boýunça tölege değişli hasaplanan göterimler» hasaby
Kt	11101 «Türkmenistanyň Merkezi bankyndaky «Nostro» hasaplar» hasaby

◇ Halkara guramalaryndan çekilen goýumlar (depozitler) boýunça hasaplanan göterimleriň tölenilmegi:

Dt	25102 «Halkara guramalarynyň öňündäki borçlar boýunça tölege değişli hasaplanan göterimler» hasaby
Kt	11101 «Türkmenistanyň Merkezi bankyndaky «Nostro» hasaplar» hasaby 21102 «Beýleki bank edaralarynyň «Loro» aragatnaşyk hasaplary» hasaby

◇ beýleki bank edaralaryndan çekilen goýumlar (depozitler) boýunça hasaplanan göterimleriň tölenilmegi:

Dt	51501 «Bank edaralarynyň we maliýe institutlarynyň öňündäki borçlar boýunça göterim çykdaýylar – Karzlar we möhletli hasaplar boýunça» hasaby
Kt	11101-11102 «Aragatnaşyk hasaplary» 21101-21102 «Aragatnaşyk hasaplary»

◇ maliýe institutlaryndan çekilen goýumlar (depozitler) boýunça hasaplanan göterimleriň tölenilmegi:

Dt	25104 «Maliýe institutlarynyň öňündäki borçlar boýunça tölege degişli hasaplanan göterimler» hasaby
Kt	11101-11102 «Aragatnaşyk hasaplary» 21101-21102 «Aragatnaşyk hasaplary»

◇ maliýe däl taraplardan çekilen goýumlar (depozitler) boýunça hasaplanan göterimleriň tölenilmegi:

Dt	25105-25112 «Degişli maliýe däl taraplaryň öňündäki borçlar boýunça tölege degişli hasaplanan göterimler» hasaplary
Kt	23201-23208 «Talap edilýänçä serişdeler» hasaplary 11101-11102 «Aragatnaşyk hasaplary» 21102 «Beýleki bank edaralarynyň «Loro» aragatnaşyk hasaplary»

Hasaplanan göterimleri tölemek amallary pul görnüşinde nagt we nagt däl tertipde geçirilýär. Nagt däl tertipde göterimiň möçberini müşderiniň esasy bank hasabyna we (ýa-da) goýum (depozit) hasabyna töleg tabşyrygynyň esasynda geçirilýär. Göterimiň möçberini müşderä nagt pulda bermek amaly çykdaýj pulhana orderi bilen resmileşdirilýär.

IX BAP. BANKLARDA KARZ AMALLARYNYŇ GURALYŞY WE HASABA ALNYŞY

9.1. Bank karzy barada düşünje

Bazar ykdysady gatnaşyklary pullaryň hemişe aýlanyp durmagyny talap edýär. Wagtlaýyn erkin duran pul serişdeleriniň karz bazaryna gelip gowuşmagy we maliýe-karz edaralarynda jemlenilmegi üpjün edilmelidir. Soňra olar peýdalanmak zerurlygy bar bolan ykdysadyýetiň degişli pudaklaryna gönükdirilmelidir. Pullar beýleki islendik harytlar ýaly satylýar we satyn alynýar. Pullary satmak-satyn almak prosesi kem-kemden «karz» diýen mana eýe bolýar. Karz «*creditum*» latyn sözünden gelip çykyp, bir tarapdan «ynanmak», beýleki tarapdan «bergi», «ssuda» manylaryny aňladýar. Karz gatnaşyklarynyň has irki döwürde ýüze çykandygyna taryhy maglumatlar şaýatlyk edýär.

Karzyň haryt, pul we gatyşyk görnüşleri bar. Karzyň haryt görnüşi haýsy-da bolsa bir anyk zadyň wagtlaýyn ulanylmaga berilmegini göz önünde tutýar. Irki döwürde karz berilýän haryt hökmünde deri, mal, bugdaý we ş.m. zatlar çykyş edipdir. Soňra berlen zatlara meňzeş harytlar artdyrylan möçberde yzyna gaýtarylypdyr. Häzirki zaman şertlerinde belli bir möhlete töleg gijikdirilip önümleriň ýüklenip ibermegi haryt görnüşindäki karzlar bolup durýar. Karzyň pul görnüşi pul serişdeleriniň ylalaşylan möçberiniň wagtlaýyn ulanmak üçin berilmegidir. Bazar ykdysady gatnaşyklary şertinde pul görnüşindäki karz has agdyklyk edýär. Karzyň bu görnüşi ykdysady gatnaşyklarynyň ähli subýektleri (döwlet, kärhanalar, raýatlar) tarapyndan işjeň ulanylýar. Karzyň pul görnüşinde ekwiwalent haryt-pul çalşygyna ýer bolman, eýsem, ulanylandygy üçin göterimi bilen wagtlaýyn berlen puluň yzyna gaýtarylmagy şertlendirilendir. Karzyň gatyşyk görnüşi haçan-da haryt görnüşinde berlen karz pul bilen yzyna gaýtarylsa ýa-da pul görnüşinde berlen karz haryt bilen yzyna gaýtarylsa ýüze çykýar. Karzyň bu görnüşi halkara hasaplaşyklarynda giňden ulanylýar.

Karz birnäçe görnüşlere bölünýär: täjirçilik karzy, sarp ediş karzy, ipoteka karzy, döwlet karzy, halkara karzy, bank karzy.

Täjirçilik karzy haýsy-da bolsa bir tarapyň beýleki bir tarapa tölegiň belli bir möhlete yza süýşürilip, harytlaryň ýerlenilmegi bilen baglanyşyklydyr. Harytlaryň bahasy dessine tölenmeýär. *Karzyň möhleti* – bu tölegiň yza süýşürilen möhletine deňdir. Bu karzyň obýekti bolup, haryt çykyş edýär. Onuň maksady harytlaryň ýerlenilmegini çaltlandyrmak bolup durýar.

Sarp ediş karzy karzyň möhüm görnüşi bolup, raýatlaryň durmuş çykdajylaryny tölemäge we hususy serişdeleri satyn almaklaryna berilýän karzlardyr. Bu karz haryt we pul görnüşlerde berlip bilner. Käbir ýagdaýlarda araçy hökmünde söwda kärhanalary (firmalary, dükanlary) raýatlara harytlary karzyna ýerleýärler. Esasan, sarp ediş karzlary bank edaralary tarapyndan pul görnüşinde berilýär. Bu karz banklaryň iň bir girdejili amallarynyň biri hasaplanylýar. Sarp ediş karzy raýatlaryň zähmet iş hakyndan, dürli görnüşli paýnamalardan, telekeçilik işlerinden alynýan girdejilerinden, goýumlardan, hususy-ýetçiligindäki serişdeleri kärendesine bermekden alynýan girdejilerinden gaýtarylmagyny göz önünde tutýar.

Ipoteka karzy bu gozgalmaýan emläkleriň girewine alynmagy esasynda jaýlary, ýeri ýa-da beýleki gozgalmaýan emläkleri satyn almak üçin berilýän uzak möhletli karzlardyr. Banklar tarapyndan berilýän bu karzyň möhleti, adatça, 30 ýyla çenli bolup biler.

Döwlet karzy aýratyn ýagdaýlarda döwlet karz beriji hökmünde bank edaralaryny karzlaşdyrýar. Käbir ýagdaýlarda döwlet ýa-da ýerli häkimiýet edaralary karz alyjy hökmünde raýatlardan, ýuridik şahslardan we daşary ýurtlardan pul serişdelerini çekýär. Döwlet karzynyň guraly bolup, döwlet gymmatly kagyzlary çykyş edýär. Döwlet gymmatly kagyzlaryny ýerlemek arkaly döwlet býujetiniň yetmezçiligini maliýeleşdirmek we döwlet bergisini üzmek maksady bilen goşmaça pul serişdeleri jemlenilýär.

Halkara karzy döwletiň we halkara maliýe guramalarynyň, şeýle hem milli kärhanalaryň we daşary ýurt banklarynyň hem-de beýleki maliýe institutlarynyň arasyndaky karz gatnaşyklaryny öz içine alýar.

Bank karzy bank edaralary tarapyndan pul görnüşinde ilata, ýuridik şahslara we döwlete berilýän karzlardyr. Özüne köp tarapylyk häsiýetiniň mahsus bolmagy esasynda bank karzy karzlaryň iň esasy görnüşidir. Täjirçilik banklarynyň ýerine ýetirýän amallarynyň ara-

synda karz amallary möhüm ähmiýete eýedir. Banklaryň girdejisiniň esasy bölegi berlen karzlardan alynýan göterimleriň hasabyna üpjün edilýär.

Bank karzy şu aşakdaky ýörelgelere esaslanlyp, karz alyjylara berilýär:

- *möhletlilik* – bank karzy kesgitli möhletiň dowamynda ulanmak üçin berilýär;

- *maksatlylyk* – bank karzy belli bir obýekt üçin berilýär;

- *üpjünçilik* – bank karzynyň gaýtarylyp alynmagy üçin girew, kepillik, zamunlyk borçnamalary talap edilýär;

- *gaýtarylmak* – bank karzy hökmany yzyna gaýtarylmak şerti bilen berilýär;

- *töleglilik* – berlen bank karzy üçin karz alyjydan göterim tölegi alynýar.

Karzlary bermekligiň çeşmesi bolup, banklaryň hususy serişdeleri hem-de daşyndan çekilen pul serişdeleri hyzmat edýär. Banklar tarapyndan berilýän karzlary aşakdaky alamatlar boýunça görnüşlere bölmek bolar:

- *karz alyjylar boýunça* – döwlet häkimiýet guramalaryna, ilata we ýuridik şahslara berilýän karzlar;

- *degişlilik (ugurlary) boýunça* – sarp ediş, senagat, oba hojalyk we býujet karzlary;

- *gaýtaryp almaklygy üpjün ediliş usuly boýunça* – üpjün edilen we üpjün edilmedik karzlar. Öz gezeginde üpjün edilen karzlar häsiyeti boýunça girew goýlan, kepillendirilen we ätiyaçlandyrylan görnüşinde bolýar;

- *yzyna gaýtarmak usuly boýunça* – bölekleýin we tutuşlaýyn gaýtarylýan karzlar;

- *puluň görnüşine baglylykda* – milli we daşary ýurt pulunda berilýän karzlar;

- *ulanmak möhleti boýunça* – gysga möhletli (bir ýyla çenli), orta möhletli (bir ýyldan üç ýyla çenli) we uzak möhletli (üç ýyldan ýokary) berilýän karzlar.

Bank karzy gaýtadan paýlamak, emissiya, gözegçilik, kadalaşdyrmak ýaly wezipeleri ýerine ýetirýär. Bank karzynyň gaýtadan paýlamak wezipesi ýuridik we fiziki şahslarda bar bolan wagtlaýyn

ulanyлмаýан pul serişdeleri çekmek, goşmaça pul serişdelerine zerurlygy ýüze çykan ykdysady subýektleri üpjün etmek üçin karz maýasyny paýlamagy göz önünde tutýar. Şu ýagdaýda banklar araçy bolup çykyş edýärler. Bank karzynyň emissiýa wezipesi karz alyjylary karzlaşdyrmagyň netijesinde karz pullaryň döremegini şertlendirýär. Nagt däl pullaryň artmagy esasynda puluň hödürlemesi köpelýär. Karzlary bermek bilen puluň hödürlemesini köpeltmek babatynda banklaryň ukyby döwlet tarapyndan pul-karz syýasatynyň amala aşyrylmagynda göz önünde tutulýar. Bank karzynyň gözegçilik wezipesiniň many-sy karz alyjynyň ykdysady işjeňligine karzy beren bank tarapyndan gözegçilik edilýändiginden ybarat. Karzy bermezden öň bank müşderiniň karza we tölege ukyplylygyny içgin öwrenýär, auditorçylyk barlagynyň netijeleri bilen tanyşýar. Karz berlenden soňra karzyň we göterim tölegleriniň öz wagtynda alynmagyny üpjün etmek maksady bilen, bank müşderiniň maliýe ýagdaýyny gözegçilikde saklaýar. Karz ykdysadyýeti kadalaşdyrmagyň möhüm guralydyr. Döwlet karz alyjylaryň karz bazaryna gatnaşmaklaryny düzgünleşdirmek, ýagny karz almagy ýeňilleşdirmek ýa-da kynlaşdyrmak arkaly karz maýasynyň hereket ediş prosesine gatnaşýar. *Ykdysadyýeti karz taýdan kadalaşdyrmak* – bu hojalyk hadysalaryna täsir etmek maksady bilen, karzyň göwrümünü we dinamikasyny üýtgetmek üçin döwletniň amala aşyran çäreleriniň toplumydyr.

Bank karzy şu aşakdaky tertibe esaslanlyp berilýär:

- *ýuridik şahslara* – nagt däl görnüşde karz alyjynyň hasaplaşyk-töleg resminamalary esasynda karz pul serişdeler ýük ugradyjynyň (potratçynyň) bank hasabyna göni töleg geçirmek arkaly berilýär. Käbir ýagdaýlarda nagt däl görnüşde karz pul serişdeleri karz alyjynyň bank hasabyna geçirilýär;

- *fiziki şahslara* – karz pul serişdeler nagt we nagt däl görnüşlerde berilýär. Nagt görnüşde karz pul serişdeleri bermek bankyň pulhanasynyň üsti bilen amala aşyrylýar. Nagt däl görnüşde karz pul serişdeler berlende fiziki şahsyň tabşyrygy esasynda bank tarapyndan ýük ugradyjynyň (potratçynyň) bank hasabyna göni töleg geçirilýär.

Bank karzy şu usullaryň haýsy-da bolsa birini ulanmak bilen berilýär:

- ylalaşylan karz pul serişdelerini karz alyja bir gezekde bermek;

- karz ugruny açmak bilen karz alyjyny karzlaşdyrmak. Belli bir möhletiň dowamynda kesgitlenen karz pul serişdeleriniň möçberi bölüklere bölünip berilýär;

- karz alyjynyň bank hasabyny karzlaşdyrmak. Karz alyjynyň bank hasabynda pul serişdeleri ýok ýa-da ýeterlik bolmadyk ýagdaýynda hasaplaşyk resminamalaryny tölemeklik bank tarapyndan karz pul serişdeleriniň hasabyna amala aşyrylýar. Bu ýagdaýda hem karzyň aňryçäk möçberi kesgitlenilýär. Wagtal-wagtal karz alyjy tarapyndan bankyň öňünde ýüze çykan karz borçnamalary üzülýär;

- konsorsial esasda karz alyjyny karzlaşdyrmak. Bank konsorsiumyny emele getirmekligiň hasabyna karz serişdelerini toplamak we onuň esasynda karz töwekgelçiligini peseltmek, şeýle hem iri karz töwekgelçiligiň iň ýokary möçberi (H6), bir bergidara, paýdara (ýa-da bankyň özara baglanyşykly paýdarlaryna) töwekgelçiligiň iň ýokary möçberi (H7) ýaly Türkmenistanyň Merkezi banky tarapyndan kesgitlenen ykdysady kadalaşdyryjylary berjaý etmek amala aşyrylýar. Konsorsial esasda karzlary bermek barada banklaryň ylalaşygy maksatlaýyn häsiýete eýedir we belli bir möhletiň dowamynda hereket edýär.

Karzlaşdyrmak işini talaba laýyk alyp barmak maksady bilen, banklar karz syýasatyny işläp düzýärler. *Bankyň karz syýasaty* bu müşderileri karzlaşdyrmak babatynda bankyň ösüşini kesgitleýän faktorlaryň, resminamalaryň we hereketleriň toplumdur. Başgaça karz syýasaty bankyň girdejililigini ýokarlandyrmak we karz töwekgelçiligini peseltmek boýunça çäreleriň toplumyny aňladýar. Karz syýasaty bankyň karzlaşdyryş işiniň wezipelerini we ileri tutulýan ugurlaryny, serişdelerini, olary amala aşyrmagyň usullaryny, şeýle hem karzlaşdyryş prosesini guramagyň tertibini, ýörelgelerini kesgitleýär. Bu syýasaty işläp taýýarlamaklyk öz gezeginde birnäçe faktorlara bagly bolýar. Şol faktorlar iki topara bölünýär: makro we mikrofaktorlar.

Makrofaktorlar bankyň karz syýasatyny emele getirmäge we ösdürmäge täsir edýän faktorlardyr. Olara şu aşakdakylar degişlidir:

- ýurtda makroykdysady ýagdaý we onuň ösüş meýli;
- bankyň işjeňligini amala aşyran sebitiniň ykdysady aýratynlyklary we mümkinçilikleri;
- ýurduň pul bazarynyň ýagdaýy we ösüş derejesi;

- beýleki bäsdeş täjirçilik banklarynyň ýöredýän karz syýasaty;
- kanunçylyk namalary bilen kesgitlenen karz amallarynyň möçberine çäklendirmeler.

Bank edarasy özbaşdak ýokarda getirilen faktorlara täsir edip bilmeyär. Makrofaktorlardan tapawutlylykda bank edarasy karz syýasatyna täsir edýän mikrofaktorlara öz täsirini ýetirip bilýär. Mikrofaktorlary düzgünleşdirmek arkaly bank karz syýasatyny emele getirýär we kämilleşdirýär. Mikrofaktorlara şu aşakdakylar degişlidir:

- bank işgärleriniň hünär derejesi;
- bank işgärleriniň zerur bolan maglumat we iş materiallary bilen üpjün edilmegi;
- bank işgärleriniň dürli karz alyjylar bilen işleşmäge bolan taýýarlygy;
- berilýän karzlar çygyrynda bankyň göterim syýasaty;
- bankyň häzirki wagtda hyzmat edýän we geljekde peýda bolup biljek karz alyjylary.

Bankyň karz syýasaty hökmany şu elementleri özünde saklamalydyr: karzlaşdyrmak boýunça içerki kadalaşdyryjy hukuk namalaryny işläp düzmek, karz töwekgelçiligini dolandyrmak, karz bukjasyň dolandyrmak.

Karz töwekgelçiligi bu bank karzy boýunça tölegleriň gijikdirilmegi ýa-da bank karzynyň gaýtarylmazlygy bilen baglanyşykly töwekgelçilikdir. Karz alyjynyň karza ukyplylygynyň peselmegi (ýitmegi) we onuň işewürlük abraýynyň ýaramazlaşmagy karzyň gaýtarylmazlygy bilen baglanyşykly töwekgelçiligiň ýüze çykmagynyň sebäpleridir. Karz töwekgelçiligi bank tarapyndan berlen her bir aýratyn karz ýa-da bankyň tutuş karz bukjasy boýunça ýüze çykyp biler. Bankyň karz amallaryna töwekgelçilik mahsusdyr. Şonuň üçin karz töwekgelçiligini dolandyrmagyň esasy maksady olary peseltmeklige gönükdirilen bolmalydyr. Karz töwekgelçiligini dolandyrmagyň usullaryna şu aşakdakylar degişlidir:

- karz alyjynyň karza ukyplylygyna baha bermek we onuň karz reýtingini kesgitlemek;
- karzy diwersifikasiýalaşdyrmak syýasatyny alyp barmak (karz alyjylaryň göwrümi, görnüşleri, toparlary boýunça);
- karzlary we depozitleri ätiýaçlandyrmak;

- berlen karzlar boýunça bolup biljek ýitgilere ätiýaçlyklary döretmek;

- karz töwekgelçiligini peseltmek maksady bilen bankyň oňaly guramaçylyk düzümini döretmek.

Karz töwekgelçiligini dolandyrmak bankyň işjeňliginiň netijeliligini häsiýetlendirýän esasy faktordyr. Bazar ykdysady gatnaşyklary şertlerinde her bir bankda netijeli karz töwekgelçiliginiň dolandyryş ulgamynyň bolmagy hökmanydyr. Karz töwekgelçiliginiň derejesine birnäçe faktorlar täsir edýär:

- ◆ ýurtdaky we sebitdäki syýasy hem-de ykdysady ýagdaýlar;

- ◆ ykdysadyýetiň üýtgemelerine çalt sezewar bolýan aýry-aýry pudaklarda karzlaryň jemlenilmegi, ýagny karz alyjylaryň çäkli toparyna ýa-da belli bir pudaklara karzlaryň ep-esli möçberiniň berilmegi;

- ◆ eýeçiligiň görnüşleri boýunça karz alyjylaryň karza ukyplylygy, işewürlük abraýy, olaryň üpjün edijiler we beýleki algydarlar bilen aragatnaşyklary;

- ◆ karz alyjylaryň batyp galmagy;

- ◆ karzlaryň esasy böleginiň we beýleki bank şertnamalarynyň maliýe kynçylygyny çekýän müşderilere degişli bolmagy;

- ◆ täze, adaty bolmadyk, doly öwrenilmedik ýaýrawlary karzlaşdyrmakda bank işiniň jemlenilmegi (lizing, faktoring we ş.m.);

- ◆ karz alyjylar tarapyndan hyýanatçylyk edilmegi;

- ◆ ýerlenilmegi kyn ýa-da çalt hümmetsizlenýän gymmatlyklaryň girew hökmünde kabul edilmegi;

- ◆ karz bukjasynyň diwersifikasiýasy;

- ◆ täjirçilik ýa-da maýa goýum taslamalarynyň we karz geleşikleriniň tehniki-ykdysady esaslandyrmalarynyň takyklygy;

- ◆ karz syýasatyna ýygy-ýygydan üýtgeşmeleriň girizilmegi;

- ◆ berilýän karzlaryň görnüşleri, möçberleri, olaryň üpjünçiligi we beýlekiler.

Bankyň karz syýasatynyň esasy maksady oňaly karz bukjasyny emele getirmekden ybaratdyr. *Täjirçilik bankynyň oňaly karz bukjasy* bu karz serişdeleriniň jemlenilmegi, paýlanylmagy babatynda berlen karzlaryň möhletleri we möçberleri boýunça bar bolan karz serişdelerine laýyk gelýän, olar boýunça girdejililigiň derejesi häzirki şertlerde maksimal ýokary bolan, töwekgelçiligiň derejesi

bolsa in pes derejä getirilen karz bukjasydyr. Oñaýly karz bukjasyny emele getirmek bankyň esasy wezipesidir we möhüm meselesidir. Şeýle karz bukjasyny emele getirmegiň şu tapgyrlaryny görkezmek bolar:

◆ karzyň hyrydarlygyna we hödürlemesine täsir edýän faktorlary seljermek;

◆ täjirçilik bankynyň karzlaşdyryş mümkinçiligini emele getirmek;

◆ karz mümkinçiliginiň gurluşyny we berlen karzlaryň laýyklygyny üpjün etmek;

◆ dürli alamatlar boýunça berlen karzlary seljermek;

◆ karz bukjasynyň netijeliligine we hiline baha bermek, ony kämilleşdirmek boýunça çäreleri işläp düzmek.

Ýokarda görkezilen tapgyrlaryň esasynda täjirçilik bankynyň oñaýly karz bukjasy emele gelýär. Ony emele getirmekde karz töwekgelçiligine baha bermeklige we karz töwekgelçiligini peseltmekligiň usullaryna esasy üns berilmelidir.

Bank edarasy karz pullary hususy we daşyndan çekilen serişdeleriň hasabyna müşderilere berýär. Gysga, orta we uzak möhletli karzlar aşakdaky maksatlar üçin berlip bilner:

- sarp ediş karzy;
- toý karzlary;
- ýaş çatynjalaryň ýaşayyş-durmuş şertlerini gowulandyrmak üçin karz;
- mikrokarzlar;
- abatlaýyş karzy;
- talyp karzy;
- raýatlaryň hususy ýaşayyş jaýlaryny gurmak üçin karz;
- ipoteka karzy;
- awtoulaglary satyn almak üçin karz;
- söwda üçin karz;
- oba hojalyk önümlerini öndürmek üçin karz;
- oba hojalyk önümlerini gaýtadan işlemek üçin karz;
- maldarçylygy ösdürmek üçin karz;
- önümçilik maksatly karzlar;
- esasy we dolanyşyk serişdelerini satyn almak üçin karzlar;

- möwsümleýin haryt-material gymmatlyklaryň ätiýaçlyklaryny toplamak, gutarylmadyk önümçilik we taýýar önümler üçin karz;
- maýa goýum taslamalaryny maliýeleşdirmek üçin karzlar;
- kiçi we orta telekeçiligi goldamak üçin karz;
- faktoring amallary üçin karz;
- gaýry maksatlar üçin karz.

Müşderä maliýe-hojalyk işleri boýunça ýüze çykýan zyýanyň (ýitginiň) üstüni ýapmak üçin bank karzyny bermeklige rugsat berilmeyär.

Şeýlelikde, bank karzy önümçilik prosesini üznüksiz amala aşyrmaga, hojalyk ýörediji subýektleriň ykdysady kuwwatyny berkitmäge ýardam edýär.

9.2. Banklarda berlen karzlaryň resmileşdirilişi we hasaba alnyşy

Karz pullary almaklyga isleg bildirýän müşderiler (karz alyjylar) bank kanunçylygyna laýyklykda zerur resminamalary degişli bank edarasyna tabşyrmalydyr. Karzy almak üçin karz alyjy banka esaslandyrylan haýyşnama bilen ýüz tutýar. Bu resminamada karzyň maksatlaýyn ugry, onuň möçberi, karzyň peýdalanyş möhleti, teklipe edilýän üpjünçilik, karzlaşdyrylýan obýektiň gysgaça häsiýetnamasy we onuň amala aşyrylmagynyň ykdysady netijeliligi görkezilýär.

Arza edara görnüşli tarapyň karz alyjynyň blankasynda düzülýär, oňa onuň ýolbaşçysy (ýa-da ynanç haty esasynda hereket edýän wezipeli tarap) we baş hasapçy gol çekmelidir.

Ýuridik şahs bolan karz alyjy haýyşnama bilen birlikde şu aşakdaky resminamalary bank edarasyna seretmek üçin tabşyrmalydyr:

♦ hasabat döwrüniň 1-i ýagdaýyna azyndan soňky 3 ýylyň maliýe hasabatlylygyny, karz alyjynyň karza ukyplylygyny, karzlary gaýtarmaga üpjünçiligini kesgitlemek üçin beýleki hasabatlary we materiallary, şeýle hem onuň maliýe ýagdaýyny tassyklamak üçin auditor guramalarynyň çykaran netijenasyny;

♦ notarial edaralary tarapyndan tassyklanylýan esaslandyryş resminamalarynyň EGTBDB-den (edara görnüşli taraplaryň bütewi döwlet belligi) hasaba alnan şahadatnamalarynyň göçürmesini ýa-da

müşderiniň karz almaga hukuk ygtyýarlygyny tassyklaýan patentleri we resminamalary;

◆ kärhananyň hereketi boýunça amalary amala aşyrmagyň biznes meýilnamasyny ýa maksatnamasyny, ol özünde kärhana, haryt ýa-da çykarylmaýy göz önünde tutulýan önümler, onuň öndürilişi, ýerleşdiriş bazary, önümçiligiň marketingi we netijeliligi hakyndaky maglumatlary jemleýär;

◆ karzyň öz wagtynda üzülişilmegi we taslamanyň özüni ödeýşi üçin zerur bolan taslamalaşdyrylýan hakyky pul akymynyň hasabyny;

◆ sebitleri ösdürmegiň tassyklanylýan şekilini, halk hojalygyny, kärhanalary ösdürmegiň meýilnamasyny (döwlet edaralary üçin);

◆ düýpli gurluşyk (maýa goýum taslamasy) halatynda karzlaşdyrylýan geleşikleriň, desgalaryň düşewüntlilik derejesini, özüni ödeýiş möhletlerini häsiýetlendirýän bellenen tertipde tassyklanylýan karzlaşdyrylýan çäreleriň tehniki-ykdysady taýdan esaslandyrylan hasaplaryny, jaýlaryň, enjamlaryň kärende şertnamalaryny we önümleri (ýerine ýetirilýän işleri, berilýän hyzmatlary) ýerleşdirmekden garaşylýan pul gowuşmalarynyň hasaby bilen (olaryň hasabyna soralyan karzy üzmek göz önünde tutulýar), şu çäreleri geçirmäge degişli beýleki resminamalary goşmak bilen geleşikleriň, şertnamalaryň göçürmelerini;

◆ göz önünde tutulan işi amala aşyrmaga degişli ministrlikleriň we pudaklaýyn dolandyryş edaralarynyň beren ygtyýarnamalary;

◆ Türkmenistanyň Daşky gurşawy goramak we ýer serişdeleri baradaky döwlet komitetiniň ekologik ekspertiza baradaky çykaran jemlemesini, şeýle hem önümiň hiline standartizasiýa edarasynyň çykaran jemlemesini;

◆ ýere eýeçilik etmäge we peýdalanmaga Döwlet namasynyň göçürmesini ýa-da mellek ýerini, ýa-da jaýy peýdalanmagyň kärende şertnamasyny;

◆ ylalaşyk resminamalaryny, şertnamalary, ylalaşyklary we beýleki degişli resminamalary;

◆ maliýeleşdirmegiň deslapky şekilini (shemasyny);

◆ täze gurluşyk bilen baglanyşykly taslamalary maliýeleşdirmek üçin tassyklanylýan taslama-smeta resminamalaryny we degişli ygtyýarly edaralaryň oňyn ekspert jemlemesini;

◆ Türkmenistanyň daşary ykdysady aragatnaşyklaryna gatnaşyjynyň bellige alnandygy hakyndaky şahadatnamanyň göçürmesini (daşary ýurt pulunda karz alan halatynda);

◆ daşary ýurtdan satyn alynýan harydyň, onuň bahasynyň, haryt iberiji ýurduň, daşary ýurt pulunyň we töleg şertleriniň häsiýetnamasyny;

◆ beýleki banklardan alnan karzlar hakyndaky maglumatlary;

◆ hödürlenilýän üpjünçilik boýunça, girew şertnamasyny resmileşdirmek üçin resminamalary we (ýa-da) karz alyja berlen serişdeleriň gaýtarylyp berilmegini kepillendirýän beýleki resminamalary;

◆ berlen kepil geçmeler we üçünji tarapyň peýdasyna kepilleri hakyndaky maglumatlary.

Edara görnüşli tarapy döretmezden telekeçilik işi bilen meşgullanýan şahsy taraplar bolan karz alyjylar şu aşakdaky resminamalary bank edarasyna seretmek üçin tabşyrmalydyr:

• karzyň möçberini, ony peýdalanmagyň maksatlaryny we gaýtaryp bermek möhletlerini görkezmek bilen karz haýyşnamasyny (karz haýyşy);

• edara görnüşli tarapy döretmezden telekeçilik işi bilen meşgullanmaga bellige alnyş şahadatnamasyny we patentini;

• göz önünde tutulan işi amala aşyrmak üçin degişli ministrlikleriň we pudaklaýyn dolandyryş edaralarynyň ygtyýarnamasyny;

• Türkmenistanyň daşary ykdysady aragatnaşyklaryna gatnaşyjynyň bellige alnandygy hakyndaky şahadatnamanyň göçürmesini (daşary ýurt pulunda karz alan halatynda);

• karzlaşdyrylýan taslamany ýerleşdirmek boýunça biznes meýilnamany;

• salgyt gullugynyň edaralarynyň belligi bilen hususy telekeçileriň girdejileriniň we çykdajylarynyň hasaby ýörediş kitabyny;

• beýleki banklarda açylan hasaplar, soňky 12 aýda olar boýunça hereketler we güwänamanyň berlen senesine çenli galyndylar baradaky güwänamany;

• hödürlenilýän üpjünçilik boýunça, girew şertnamasyny resmileşdirmek üçin resminamalary we (ýa-da) karz alyja berlen serişdeleriň gaýtarylyp berilmegini kepillendirýän beýleki resminamalary;

• olar esasynda karz berilýän ylalaşyklaryň, şertnamalaryň göçürmelerini;

- beýleki banklardan alnan karz serişdeleri baradaky güwänamany (onda karz beriji – bank, alnan karzyň möçberi, göterim möçberi, onuň üpjünçiliginiň görnüşi, üzmegiň möhleti, möhleti geçen berginiň we göterimleriň möçberi görkezilýär).

Zerurlyk ýüze çykan halatynda karz beriji bankyň karz alyjydan şu aşakdakylary talap etmäge hukugy bardyr:

- ◊ Türkmenistanyň Daşky gurşawy goramak we ýer serişdeleri baradaky döwlet komitetiniň, şeýle hem önümiň hiline standartizasiýa edarasynyň ekologik ekspertiza baradaky çykaran jemlemesini;

- ◊ ýere eýeçilik etmäge we peýdalanmaga Döwlet namasynyň göçürmesini ýa-da mellek ýerini, ýa-da jaýy peýdalanmagyň kärende şertnamasyny.

Raýatlar karz alyjylar hökmünde şu aşakdaky resminamalary bank edarasyna seretmek üçin tabşyrmalydyr:

- karzyň möçberlerini, maksatlaryny we gaýtaryp bermek möhletlerini görkezmek bilen erkin görnüşde düzülen karz alyjynyň arzasyny;

- alýan girdejisini (ortaça aýlyk hakyny) we şol kärhanada iş stazyny görkezmek bilen iş ýerinden alnan güwänamany;

- notarial taýdan tassyklanylýan bilelikde durýan eýeçilikdäki emlägi girewe goýmaga äriň (aýalynyň) razylygy hakynda güwänamasy;

- pasporatyň ähli sahypalarynyň, şol sanda ýazgylarynyň ýok sahypalarynyň, bankyň hukuk bölüminiň tassyklan göçürmesini;

- hödürlenilýän üpjünçilik boýunça, girew şertnamasyny resmileşdirmek üçin resminamalary we (ýa-da) karz alyja berlen serişdeleriň gaýtarylyp berilmegini kepillendirýän beýleki şertnamalary;

- hususy anketa. Anketa karz beriji – bank tarapyndan işlenilip taýýarlanylýar.

Banklar ilaty karzlaşdyran halatynda ýokarda beýan edilen resminamalaryň toplumyny doly derejede göz önünde tutmalydyrlar.

Uzak möhletli karzy almak üçin banka şu aşakdaky resminamalar berilmelidir:

- ◆ desganyň gurluşygyna häkimligiň beren rugsadynyň göçürmesini;

- ◆ gurluşyk desgasynyň taslamasyny, onuň dikeldilmegi degişli gözegçilik edaralary bilen ylalaşylan we Türkmenistanyň kadalaşdyryş – hukuk namalarynda bellenen talaplara jogap berýän bolmalydyr;

◆ taslama – smeta resminamalary boýunça degişli çykarylan jemlemeleri;

◆ potrat şertnamasyny;

◆ içerki gurluş titul sanawyny;

◆ kärhananyň gurluşygynyň, abadanlaşdyrylmagynyň, giňeldilmeginiň ýa-da gaýtadan enjamlaşdyrylmagynyň maliýe meýilnamasyny (girdejileriň we çykadjylaryň smetasyny).

Döwlet kärhanalaryny hususylaşdyrmagyň barsynda emlägi satyn almaga karz bermek hakyndaky meselä garalan halatynda, şu aşakdakylary görkezmeli:

• satyjy, alyjy, araçyl kärhananyň ady, ýerleşýän ýeri, kärhananyň aktiwleriniň düzümi, bahasy, paýdarlar jemgyýetiniň paýnamalarynyň sany we bahasy, kärhanany tabşyrmagyň tertibi, tölegleriň görnüşi, möhleti, kärhanany mundan beýläk-de ulanmak boýunça taraplaryň özara borçnamalary hakyndaky maglumatlary özünde jemleýän satyjy bilen alyjynyň arasynda baglaşylan şertnamanyň göçürmesini.

Hususylaşdyrylýan kärhanalaryň emlägini satyn almaga berilýän karzlaryň möçberi hususylaşdyrylan desga Döwlet emläginiň edaralarynyň bellän bahasy esasynda, raýatlaryň şahsy süýşürtingileriniň, goýumlarynyň, edara görnüşli taraplaryň hususy serişdeleriniň gatnaşygy nazarda tutulyp kesgitlenilýär. Görkezilen karz bank tarapyndan öz karz serişdeleriniň hasabyna 5 ýyldan ýokary bolmadyk möhlete berilýär.

Bankyň karzlarynyň gatnaşmagy bilen amala aşyrylmagy göz önünde tutulýan desgalaryň gurluşygy, gikeldilmegi, abadanlaşdyrylmagy, tehniki taýdan gaýtadan enjamlaşdyrylmagy boýunça taslama çözümlere ekspertiza geçirmegi talap etmäge bank hukuklydyr. Bu talap ekologik, sanitar-gigiýena talaplaryna, Türkmenistanyň kanunçylygynda bellenen beýleki kadalaryna jogap bermeyän desgalaryň gurulmagyny we peýdalanylmagyny maliýeleşdirmäge ýol bermezlik maksady bilen bildirilýär.

Bank tehniki-ykdysady görkezijiler bilen bir wagtda çykarylýan önümleriň eksport mümkinçiligine we olaryň içerki hem-de daşarky bazarlarda ýerleşdirilýän özüne meňzeş önümlerine laýyk gelýändigine berilýän bahalaryň görkezilmegini talap etmek hukugyna eýedir.

Bankyň talaby boýunça eksport önümleriniň göz önünde tutulýan ýerleşdiriş bazarynyň seljermesi (önüme islegiň we bahanyň dep-

gini, halkara bazaryna çykmagyň ugry, eksport önümleri barada daşary ýurt firmalary bilen şertleşikleriň barlygy), şertnamalar, hyýalnama şertnamalary görkezilýär.

Zerur bolan halatlarda bank karz alyjydan karzyň gaýtarylyp bermeginiň üpjünçiligini, şeýle hem karz alyjynyň tölege ukyplylygyny tassyklaýan beýleki resminamalary we maglumatlary talap edip biler. Bank bilen hemişelik karz gatnaşyklaryna we oňat abraýa eýe bolan karz alyjylar boýunça görkezilmeli resminamalaryň sanawy bank tarapyndan kemeldilip bilner.

Bank edarasynnda karz amallary bilen baglanyşykly işler «karzlaşdyryş» bölümi tarapyndan ýerine ýetirilýär. Bankyň «karzlaşdyryş» bölümi müşderilerden degişli resminamalary kabul edenden soňra karz alyjylaryň karzy gaýtaryp biljek ukyplaryny we olaryň maliýe ýagdaýlarynyň durnuklylygyny kesgitlemek boýunça seljerme işlerini amala aşyrýar. Geçirilýän seljerme işleriniň netijesinde karz pullary müşderilere bermek boýunça karar çykarylýar.

Karz pullary bermek babatynda oňyn netije çykarylsa, onda bank bilen karz alyjynyň arasynda karz we girew şertnamalary baglaşylýar. *Karz şertnamasy* bu bank bilen müşderiniň arasynda kanuny tarapdan ylalaşylan şertnamadyr. Onda karzyň maksady, möçberi, möhleti, karzy bermekligiň, gaýtaryp almaklygyň tertibi, göterimiň möçberi, taraplaryň hukuklary, jogapkärçiligi we beýleki maglumatlar görkezilýär. *Girew şertnamasy* bu karz alyjynyň bankyň önündäki alan karzyny wagtynda gaýtaryp bilmedik ýagdaýynda, girewde saklanylýan emlägi satyp, karzyň öwezini doljakdygy baradaky borçnamasydyr. Girew şertnamasynda girewiň mazmuny, taraplaryň borçlary, hukuklary, jogapkärçiligi, goýlan emlägi almaga salgylanmak, aýratyn şertler, taraplaryň salgysy we görkezijileri (rekwizitleri) görkezilýär. Baglaşylan girew şertnamasy notarial edarasy tarapyndan hasaba alynýar. Karz şertnamasyna laýyklykda bankyň «karzlaşdyryş» bölümi karz bermek boýunça «Ýazmaça görkezme» resminamany düzýär. Bankyň «karzlaşdyryş» bölümüniň «Ýazmaça görkezme» resminamasy esasynda buhgalteriýa tarapyndan müşderilere berilýän karzlary hasaba almak üçin karz hasaplary açylýar. Berlen karz üçin müşderi tarapyndan «möhletli borçnama» resminamasy düzülip banka tabşyrylýar.

MHHS boýunça bankyň maliýe hasabatlylygynda karz talaplaryny görkezmegiň usulyýeti hasaba alyş syýasatyna esaslanýar. MHHS

boýunça karz talaplary babatynda bankyň hasaba alyş syýasatynyň esasy bölekleri şu meseleleri öz içine alýar:

- ◆ karzlary we karz häsiýeti bolan şertli borçnamalary toparlara bölmek;
- ◆ ilkibaşdaky ykrar etmegiň şertleri we soňundan baha bermek;
- ◆ göterim girdejilerini ykrar etmek, bazar däl göterim möçberlerini kesgitlemek;
- ◆ gymmatyň gaçmagy babatynda karz talaplarynyň barlagyny geçirmek.

MHHS boýunça karz şertnamasy maliýe gurallaryna degişlidir. «Maliýe gurallary: maglumatlary bermek» MHHS (IAS) 32-niň 11-nji bölümüne laýyklykda *maliýe guraly* bu onuň netijesinde bir wagtda kärhananyň birinde maliýe aktiwiniň, beýlekisinde bolsa maliýe borçnamasynyň ýa-da paý guralynyň ýüze çykýan islendik şertnamasydyr.

«Maliýe gurallary» MHHS (IFRS) 9-da karz boýunça esasy pul möçberi adalgasynyň mazmunyna düşündiriş berilýär. *Esasy pul möçberi* bu ilkibaşda ykrar edilende maliýe aktiwiniň adalatly gymmatydyr. Wagtyň geçmegi bilen esasy pul möçberi üýtgäp biler. Mysal üçin, karz boýunça esasy berginiň bir bölegi yzyna gaýtarylanda esasy pul möçberi azalýar.

Bankyň beren karzlary «Karzlar we debitor bergiler» hökmünde toparlanylýar. Maliýe hasabatlylygynda şeýle karzlar «Müşderilere berlen karzlar we hakujylar» atly aýratyn maddaly setirde görkezilýär.

«Maliýe gurallary» MHHS (IFRS) 9-yň 3.1.1-nji bölümüniň talaplaryna görä bank edarasy karz alyjylara berilýän karz pullary maliýe aktiwiniň hökmünde özüniň maliýe hasabatlylygynda bankyň diňe guralyň şertnama şertleriniň bir tarapy bolup duran mahalynda ykrar edýär. Karzlar karz alyjylara berlen günü bank tarapyndan ykrar edilýär.

7-nji mysal. Karzyň ykrar edilmeli senesini kesgitlemek. Bank edarasy karz alyjy bilen karz ugruny açmazdan 5000 manat möçberde karzy bermek barasynda hasabat ýylynyň 1-nji maýynda karz şertnamasyny baglaşypdyr. Karz hasabat ýylynyň 4-nji maýynda berlipdir.

Çözülişi. Bank edarasynyň buhgalterçilik hasaba alnyşynda 5000 manat möçberde berlen karz hasabat ýylynyň 4-nji maýynda ykrar edilýär. Sebäbi bu sene bankda talabyň we karz alyjyda borçnamanyň ýüze çykan senesi bolup durýar.

Berlen karzlara ilkibaşda adalatly gymmaty boýunça baha berilýär. Karzyň adalatly gymmatynyň üstüne geleşik boýunça şu aktiw bilen gönüden-göni baglanyşykly harajatlar goşulýar. Şeýle harajatlara girew emlägine bahalandyryjylaryň, hukukçylaryň, kepillendiriş edarasynyň, maslahatçylaryň hyzmatyny hem-de komission we administratiw ýygymlaryny tölemek boýunça çykadjylar degişlidir.

Karzyň adalatly gymmaty şu geleşigiň bahasyna ýa-da beýleki bazar bahalaryna baglydyr. Öwezlik töleginiň adalatly gymmaty geljekki gelip gowuşmaly ähli pul serişdeleriniň jemi hökmünde hasaplanylýar, bu hem şoňa meňzeş (pul, möhleti, göterim möçberiniň görnüşi we beýleki ýagdaýlar babatynda meňzeş) karz üçin göterimiň agdyklyk edýän bazar möçberini peýdalanmak bilen, karz şertnamasy baglaşylan pursadynda diskontirlenýär.

Karz berlen pursadynda karzy resmileşdirmek boýunça bank edarasy tarapyndan çekilen harajatlar *baýrak* hasabyna (geleşik boýunça harajatlar), karz alyjylaryň bank edarasyna tölän çykadjylary bolsa *indirim* (diskont) hasabyna (dolandyryş ýygymlary) degişli edilýär. Indirim/baýrak pul möçberi karzyň hereket edýän möhletiniň dowamynda berlen karzlar boýunça indirim/baýragyň ulanyş tutumy boýunça göterim girdejilerinden/çykadjylaryndan ulanyş tutumy hökmünde alynýar. Karz alyjy tarapyndan karzyň möhletinden öň üzülen ýa-da başga tarapa geçirilen ýagdaýynda şu karz gatnaşygy bolan, ulanyş tutumy alynmadyk indirim/baýragyň pul möçberini bank edarasy üzülen, ýa-da geçirilen senesindäki ýagdaýa görä gaýry girdeji/çykadjy hökmünde ykrar edýär.

«Maliýe gurallary» MHHS (IFRS) 9-yň 5.2.1-nji bölümüne esaslanylýp, ilkibaşda ykrar edilenden soňra berlen karzlara maliýe hasabatlylygynda ulanyş tutumy alynýan gymmaty boýunça baha berilýär.

«Maliýe gurallary» MHHS (IFRS) 9-yň 4.1.2-nji bölümüne laýyklykda ulanyş tutumy alynýan gymmaty peýdalanylýp bilner, eger-de aşakdaky iki şert ýerine ýetirilse:

✓ aktiw işewürlik-modeliniň çäklerinde saklansa, şol modelin maksady şertnamada göz önünde tutulan pul akymalaryny almak üçin aktiwi saklamak bolup durýan bolsa;

✓ maliýe aktiwiň şertnamalaýyn şertleri diňe esasy berginiň töleglerinden we üzülmedik esasy berginiň pul möçberinden hasapla-

nan göterimlerinden ybarat bolan pul serişdeleriniň akymalarynyň görkezilen möhletlerde alynmagyny şertlendirýän bolsa.

Eger karz berlen pursadynda indirim ýa-da baýrak ýüze çyksa, onda karzy ulanmaly möhletiniň dowamynda bu indrimiň ýa-da baýragyň netijeli göterim usulyny peýdalanmak bilen ulanyş tutumy hasaplanylýar. Karz boýunça esasy berginiň ulanyş tutumy hasaplanylmaýar. Indirim ýa-da baýrak ýüze çykmadyk ýagdaýynda ulanyş tutumy hem ýüze çykmaýar. Indirim (ýa-da baýrak) aktiwiň gymmatyna degişli edilýär, soňra ol aktiwiň üzülişilýän sene ýagdaýyna ulanyş tutumynyň üsti bilen nola çenli kem-kemden azaldylýar. Geleşik bilen baglanyşykly harajatlar düýpli bolan halatynda olar indrimiň ýa-da baýragyň düzümine degişli edilýär.

Hasabat ýylynyň dowamynda berilmegi we yzyna gaýtarylmagy amala aşyrylýan gysga möhletli karzlar, şeýle hem gaýtarylmaly sene-si beýleki hasabat ýylyna degişli üzülmeli möhleti bir ýyldan az bolan karzlar boýunça netijeli göterim möçberi usuly peýdalanylman bilner.

«Pullaryň çalşyk hümmetiniň üýtgemeleriniň täsiri» MHHS (IAS) 21-iň 23-nji (a) bölüminiň talaplaryna laýyklykda monetar (pul) madda hökmünde daşary ýurt pulunda berlen karzlar her bir hasabat döwrüniň ahyryndaky ýagdaýa görä ýapylyş hümmeti boýunça gaýtadan bahalandyrylmalydyr. Hümmet aratapawudy peýdanyň ýa-da ýitginiň düzümünde ykrar edilmelidir.

Banklarda karzlary bermek bilen baglanyşykly ýerine ýetirilen amallar boýunça buhgalterçilik hasaba alnyşynyň hasaplarynda aşakdaky buhgalter ýazgylary düzülýär.

◇ halkara guramalaryna berlen karzlaryň möçberine:

Dt	13201 «Halkara guramalaryna bolan talaplar – Karzlar» hasaby
Kt	11101-11102 «Aragatnaşyk hasaplary»

◇ beýleki täjirçilik banklaryna berlen karzlaryň möçberine:

Dt	13301 «Bank edaralaryna bolan talaplar – Karzlar» hasaby
Kt	11101-11102 «Aragatnaşyk hasaplary»

◇ maliýe institutlaryna berlen karzlaryň möçberine:

Dt	13401 «Maliýe institutlaryna bolan talaplar – Karzlar» hasaby
Kt	11101-11102 «Aragatnaşyk hasaplary»

◇ maliýe däl gurluşly ýuridik şahslara berlen karzlaryň möçberine:

Dt	14201-14205 «Maliýe däl gurluşly ýuridik şahslara berlen karzlary hasaba alýan karz» hasaplary
Kt	23201-23205 «Talap edilýänçä serişdeler» hasaplary (ýuridik şahslar) 11101-11102 «Aragatnaşyk hasaplary»

◇ maliýe däl gurluşly ýekebara telekeçilere berlen karzlaryň möçberine:

Dt	14206 «Ýekebara telekeçilere karzlar» hasaby
Kt	23201-23208 «Talap edilýänçä serişdeler» hasaplary 10102 «Bankyň amallar kassasyndaky nagt pul serişdeleri» hasaby 11101-11102 «Aragatnaşyk hasaplary»

◇ maliýe däl gurluşly toparlaýyn we ýekebara kärendedäki kärendeçilere berlen karzlaryň möçberine:

Dt	14207 «Toparlaýyn we ýekebara kärendedäki kärendeçilere karzlar» hasaby
Kt	23201-23208 «Talap edilýänçä serişdeler» hasaplary 10102 «Bankyň amallar kassasyndaky nagt pul serişdeleri» hasaby 11101-11102 «Aragatnaşyk hasaplary»

◇ maliýe däl gurluşly şahsy taraplara berlen karzlaryň möçberine:

Dt	14208 «Şahsy adamlara karzlar» hasaby
Kt	23201-23208 «Talap edilýänçä serişdeler» hasaplary 10102 «Bankyň amallar kassasyndaky nagt pul serişdeleri» hasaby 11101-11102 «Aragatnaşyk hasaplary»

Bank tarapyndan karz alyjylara belli bir möhlete karz ugruny açmak bilen karzlar berlen ýagdaýynda açylan karz ugry we onuň ulanylyşy balansdan daşary hasaplarda hasaba alynýar.

8-nji mysal. Bank edarasy karz alyjy bilen 30000 manat möçberde karz ugruny açmak barada 2020-nji ýylyň 31-nji ýanwarynda karz şertnamasyny baglaşypdyr. Karz şertnamasyna laýyklykda 3 aýyň dowamynda karz ugruny ulanmak göz öňünde tutulypdyr. Karz ugry şu senelerde ulanylypdyr: 2020-nji ýylyň 10-njy fewralynda 10000 manat; 2020-nji ýylyň 9-njy martynda 10000 manat; 2020-nji ýylyň 8-nji aprelinde 10000 manat.

Çözülişi.

a) 2020-nji ýylyň 31-nji ýanwarynda karz ugry açylar. Bu amal şeýle hasaba alnar:

Çykdaýy 62302 «Ulanylmadyk karz ugurlary hasaby» 30000;

b) degişli senelerde karz ugrunyň ulanylyşynyň hasaba alnyşy:

		10.02.2020 ý.	09.03.2020 ý.	08.04.2020 ý.
Girdeji	62302. «Ulanylmadyk karz ugurlary» hasaby	10000	10000	10000

Berlen karzlar üçin üpjünçilik hökmünde bank tarapyndan alnan girewler buhgalterçilik hasaba alnyşynyň hasaplarynda hasaba alynman, eýsem, memorand hasaplarda hasaba alynýar. Alnan girewler üçin şeýle buhgalterçilik ýazgylary resmileşdirilýär:

- berlen karzlar boýunça üpjünçilik hökmünde alnan gymmatly kagyzlaryň ýüzünde görkezilen bahasynyň möçberine:

Girdeji 71101 «Karz boýunça alnan girew – gymmatly kagyrlar» hasaby;

- berlen karzlar boýunça üpjünçilik hökmünde alnan esasy serişdeleriň we maddy däl aktiwleriň bahasynyň möçberine:

Girdeji 71102 «Karz boýunça alnan girew – esasy serişdeler we maddy däl aktiwler» hasaby;

- berlen karzlar boýunça üpjünçilik hökmünde alnan gaýry aktiwleriň bahasynyň möçberine:

Girdeji 71104 «Karz boýunça alnan girew – gaýry aktiwler» hasaby;

- berlen karzlar boýunça üpjünçilik hökmünde alnan kepillikleriň we zamunlyklaryň ýüzünde görkezilen bahasynyň möçberine:

Girdeji 71105 «Bank tarapyndan alnan kepillikler, zamunlyklar» hasaby.

Karz alyjylar karz şertnamasynyň şertlerine esaslanyp, karz boýunça esasy berginiň möçberini ulanmagyň möhletine gatnaşykda gyradeň, adatça, aýma-aý bank edarasyna gaýtaryp berýärler. Berlen karzlary yzyna gaýtaryp almak bilen baglanyşykly amallary hasaba almak boýunça buhgalterçilik hasaba alnyşynyň hasaplarynda aşakdaky buhgalter ýazgylary ýerine ýetirilýär.

◇ halkara guramalaryna berlen karzlaryň yzyna gaýtarylyp alnan möçberine:

Dt	11101-11102 «Aragatnaşyk hasaplary»
Kt	13201 «Halkara guramalaryna bolan talaplar – Karzlar» hasaby

◇ beýleki täjirçilik banklaryna berlen karzlaryň yzyna gaýtarylyp alnan möçberine:

Dt	11101-11102 «Aragatnaşyk hasaplary»
Kt	13301 «Bank edaralaryna bolan talaplar – Karzlar» hasaby

◇ maliýe institutlaryna berlen karzlaryň yzyna gaýtarylyp alnan möçberine:

Dt	11101-11102 «Aragatnaşyk hasaplary»
Kt	13401 «Maliýe institutlaryna bolan talaplar – Karzlar» hasaby

◇ maliýe däl gurluşly ýuridik şahslara berlen karzlaryň yzyna gaýtarylyp alnan möçberine:

Dt	23201-23205 «Talap edilýänçä serişdeler» hasaby (ýuridik şahslar) 11101-11102 «Aragatnaşyk hasaplary»
Kt	14201-14205 «Maliýe däl gurluşly ýuridik şahslara berlen karzlary hasaba alýan karz» hasaplary

◇ maliýe däl gurluşly ýekebara telekeçilere berlen karzlaryň yzyna gaýtarylyp alnan möçberine:

Dt	23206 «Ýekebara telekeçileriň hasaplary» hasaby 10102 «Bankyň amallar kassasyndaky nagt pul serişdeleri» hasaby 11101-11102 «Aragatnaşyk hasaplary»
----	---

Kt	14206 «Ýekebara telekeçilere karzlar» hasaby
----	--

◊ maliýe däl gurluşly toparlaýyn we ýekebara kärendedäki kärendeçilere berlen karzlaryň yzyna gaýtarylyp alnan möçberine:

Dt	23207 «Toparlaýyn we ýekebara kärendedäki kärendeçileriň hasaplary» 10102 «Bankyň amallar kassasyndaky nagt pul serişdeleri» hasaby 11101-11102 «Aragatnaşyk hasaplary»
Kt	14207 «Toparlaýyn we ýekebara kärendedäki kärendeçilere karzlar» hasaby

◊ maliýe däl gurluşly şahsy taraplara berlen karzlaryň yzyna gaýtarylyp alnan möçberine:

Dt	23208 «Şahsy adamlaryň hasaplary» 10102 «Bankyň amallar kassasyndaky nagt pul serişdeleri» hasaby 11101-11102 «Aragatnaşyk hasaplary»
Kt	14208 «Şahsy adamlara karzlar» hasaby

Karz alyjylara berlen karzlar doly möçberde gaýtarylyp alnandan soňra üpjünçilik hökmünde alnan girew obýektleriniň bahalary 71101, 71102, 71104, 71105 belgili memorand hasaplaryndan «Çyk-dajy» etmek arkaly hasapdan çykarylýar.

Berlen karzlar üzülmedik ýagdaýynda bank üpjünçilik hökmünde karz alyjydan girew hökmünde alnan emläkleri geljekde olary peýdalanmak babatynda degişli çözümleri kabul edip biler. Bankyň kabul eden çözümlerine baglylykda emläkler şu aşakdakylar ýaly toparlanylýar:

> öwezini dolmak hökmünde alnan aktiwler (satmak üçin niýetlenen uzak möhletli aktiwler);

> satmak üçin niýetlenen haryt-maddy ätiýaçlyklar;

> esasy serişdeler;

> gozgalmaýan emläklere maýa goýumlar.

Bank öwezini dolmak hökmünde alnan emläkleri aktiw we satmak üçin niýetlenen haryt-maddy ätiýaçlyklary (gaýry eýeçilik) hökmünde ykrar edýär, eger:

▪ girewe bolan eýeçilik hukugy banka geçen ýagdaýynda;

▪ bankyň geljekde emlägi satmak we karz boýunça ýitginiň öwezini dolmak meýli bar bolsa.

«Satom üçin niýetlenen uzak möhletli aktiwler we bes edilen iş» MHHS (IFRS) 5-e laýyklykda öwezini dolmak hökmünde alnan aktiwleri we satmak üçin niýetlenen haryt-maddy ätiýaçlyklary ilki başda ykrar etmek şu iki ululygyň in pesi boýunça amala aşyrylýar: karzyň balans gymmaty we satmak üçin çykdaýlary aýyrmak bilen emlägiň (haryt-maddy ätiýaçlyklaryň) adalatly gymmaty. Karzyň balans gymmatynyň öwezini dolmak üçin alnan emlägiň adalatly gymmatyndan ýokary bolmagy, karz boýunça ýitgi hökmünde emlägiň balans kabul edilmezinden öň şol karza degişlilikde ýörite ätiýaçlygy döretmek arkaly şöhlelendirilýär. Eger bank girew üpjünçiligini karzy bölekleýin üzülişmegiň hasabyna kabul edende öwezlik aktiwleriniň gymmaty deň ölçegli (proporsional) esasyda kesgitlenilýär.

Öwezini dolmak üçin alnan aktiwlere soňundan baha bermek «Aktiwleriň gymmatynyň gaçmagy» MHHS (IAS) 36-nyň talaplary boýunça amala aşyrylýar. Eger satmak üçin çykdaýlary aýyrmak bilen adalatly gymmaty emlägiň balansda hasaba alnan gymmatyndan pese gaçsa, onda çykdaýlaryň hasabyna eýeçilige kabul edilen aktiwleriň gymmatynyň gaçandygy üçin ätiýaçlyk döredilýär.

Esasy serişde. Bank emlägi özüniň amal işinde peýdalanmak barasynda çözgüt kabul edýär. Şu ýagdaýda girew emlägine eýeçilik hukugynyň banka geçmegi bank tarapyndan girewiň satyn alynmagynyň netijesinde, şeýle hem kazyýetiň çykan çözgüdiniň esasynda bolup biler. Bank esasy serişdeleriň toparyna degişlilikde görä satyn alnan (eýeçilige geçen) aktiwleri satyn alyş bahasy (ilkibaşdaky gymmaty) boýunça hasaba alýar, karzy bolsa hasapdan aýyrýar. Esasy serişdäniň hasaba alnyşyny «Esasy serişdeler» MHHS (IAS) 16-a we bankyň kabul eden hasaba alyş syýasatyna laýyklykda amala aşyrýar.

Gozgalmaýan emläge maýa goýumlar. Karz alyjydan karzyň öwezini dolmak üçin alnan ýa-da amaly kärendä bermek üçin satyn alnan gozgalmaýan emlägi peýdalanmak babatynda bank çözgüt kabul edýär. Gozgalmaýan emläge goýlan maýa goýumlaryň hasaba alnyşy «Maýa goýum emlägi» MHHS (IAS) 40-a we bankyň hasaba alyş syýasatyna laýyklykda alnyp barylýar.

Ýokary likwidli emläk. Eger girew emlägi ýokary likwidli (gymmatly kagyrlar, pul depozitleri, oňat hilli debitor bergi) we eýeçilik

hukugy banka geçse, onda gaýry eýeçilik emele getirilmeyär, girew karzy üzülişmek üçin gelip gowşan pul serişdeleri, gymmatly kagyzzar ýaly hasaba alynýar.

Bank maliýe hasabatlylygynyň goşundysynda berlen karzlar babatynda şu maglumatlary aýdyňlaşdyrmalydyr:

- özüniň karz töwekgelçiligine sezewar bolmagy barasynda: girew emläginiň adalatly gymmatyny hasaba almazdan, hasabat senesi ýagdaýyna has oňat nusgada iň ýokary karz töwekgelçiligi göz önünde tutulan pul möçberini; uly jemlenen karz töwekgelçiliginiň barlygyny;

- karzyň toparlanylmagy amala aşyrylýan maliýe aktiwleriniň kategoriýalaryny; olaryň adalatly gymmatyny; her bir kategoriýa üçin aýratynlykda adalatly gymmatyna baha bermek babatynda peýdalanylan usullary we möhüm ýol bermeleri;

- möhletli geçen, gymmaty gaçan bolup durmaýan karzlaryň hili, şeýle hem karzlaryň möhletiniň geçen ýa-da gymmatynyň gaçan halatynda olaryň şertlerine gaýtadan seredilmegi;

- üzülmeli senesine çenli galan döwürler boýunça karzlaryň toparlanylyşyny;

- geografik sebitler, pudaklar, sektorlar, müşderiler boýunça karzlaryň jemlenilişini;

- daşary ýurt pulundaky karzlaryň esasy möçberlerini;

- berlen karzlar boýunça göterim derejelerini;

- gaýtarylmaýan karzlary çykdaýylar hökmünde ykrar etmegiň we hasapdan aýyrmagyň esasyny;

- hasabat senesi ýagdaýyna karzlar boýunça ýitgileri ýapmak üçin döredilen ätiýaçlyklaryň jemi möçberini, hasabat döwründe şol ätiýaçlyklaryň üýtgemeleriniň sebäpleri. Aýratynlykda degişli döwürde ýitgileri ýapmak üçin çykdaýy hökmünde ykrar edilen möçberini, karzlary öçürmek üçin debetlenen möçberini, oň hasapdan öçürilen karzlaryň öwezini dolmak üçin kreditlenen möçberini görkezilýär;

- göterim hasaplanylmaýan karzlaryň möçberini, şeýle karzlaryň balans gymmatyny kesgitlemek üçin ulanylýan usulyny;

- gymmaty gaçan karzlar boýunça alynmadyk, ýöne hasaplanan göterim girdejileriniň möçberini;

- bank tarapyndan ýerlenen ýa-da gaýtadan girew goýlan, berlen karzlaryň üpjünçiligi hökmünde alnan emlägiň adalatly gymmatyny.

Bank tarapyndan şertnamada göz önünde tutulan bähbitlere gatnaşykda talaplara bolan hukugyň (karz alyjynyň karzy gaýtarmagy, karzyň üpjünçiligi hökmünde alnan emlägiň eýeçilige kabul edilmegi) amala aşyrylan, talaplara bolan hukugyň hereket edýän möhletiniň tamamlanan, talaplara bolan hukukdan ýüz öwrülen ýagdaýynda berlen karzlaryň ykrar edilmegi bes edilýär.

9.3. Banklarda alnan karzlaryň hasaba alnyşy

Töleglilik, möhletlilik we yzyna gaýtarylmak şertlerinde karzy almak boýunça karz alyjy bank edarasynyň karz berijiler (Türkmenistanyň Merkezi banky, halkara maliýe guramalary, täjirçilik banklary) bilen baglaşan karz şertnamasy maliýe gurallaryna degişlidir. Alnan karzlar karz alyjy bank edarasynyň maliýe borçnamasy bolup durýar.

«Maliýe gurallary: maglumaty bermek» MHHS (IAS) 32-niň 11-nji bölümüne laýyklykda *maliýe borçnamasy* – beýleki banka pul serişdelerini ýa-da başga maliýe aktiwini bermek, ýa-da bank üçin bolup biljek peýdaly däl şertlerde, beýleki kärhana bilen maliýe aktiwlerini, ýa-da maliýe borçnamalaryny çalyşmak hukugy bolup durýar.

«Maliýe gurallary» MHHS (IFRS) 9-yň 3.1.1-nji bölümü esasynda bank edarasy maliýe borçnamasyny ilkibaşda özüniň maliýe hasabatlylygynda kärhananyň diňe guralyň şertnama şertleriniň bir tarapy bolup duran mahalynda ykrar edýär. Şu standartyň 4.2.1-nji bölümü boýunça alnan karzy bank edarasy maliýe borçnamasy hökmünde soňundan *netijeli göterim möçberi usulyny* peýdalanmak bilen adalatly gymmaty boýunça baha berilýän hökmünde toparlara bölýär, şeýle hem 5.1.1-nji bölümüne görä ilkibaşda ykrar edilende adalatly gymmaty boýunça baha berýär.

Maliýe borçnamasynyň adalatly gymmaty karz şertnamasy bilen baglanyşykly goşmaça çykdajylary hasaba almak esasynda kesgitlenilýär. Geleşik bilen baglanyşykly çykdajylar bergidarlyk borçnamasynyň ilkibaşda ykrar edilen adalatly gymmatyndan aýrylýar we *netijeli göterim möçberi usulyny* peýdalanmak arkaly bergidarly guralynyň hereket edýän möhletiniň dowamynda harajatlara degişli edilýär, maliýe harajatlary (göterimli) hökmünde seredilýär.

Bazar möçberinden pes göterim möçberi boýunça alnan karzlaryň adalatly gymmaty göterimleriň bazar möçberi esasynda diskon-

tirlenen pul akymalarynyň geljekki garaşylýan getirilen gymmaty ýaly hasaplanylýar. Wagtyň islendik pursadynda karz beriji tarapyndan gaýtarylmagy talap edilip bilinjek göterimsiz alnan karzlaryň adalatly gymmatynyň möçberi hökmünde onuň nominal gymmatyndan pes bolmadyk ululyk çykyş edýär. Şonuň üçin şu ýagdaýda bankdan dis-kontirlemegi ulanmaklyk talap edilmeyär.

Alnan karzlar maliýe borçnamasy hökmünde ilki başda ykrar edilenden soň hasaplanan ulanyş tutumy alynýan gymmaty boýunça *netijeli göterim möçberi usulyny* peýdalanmak bilen baha berilýär. Alnan karzlar bankyň balansynda aýratyn madda hökmünde görkezilmelidir.

Bankda alnan karzlaryň möçberi buhgalterçilik hasaba alnyşynyň hasaplarynda görkezmek üçin aşakdaky buhgalter ýazgylary ýerine ýetirilýär.

◇ Türkmenistanyň Merkezi bankyndan alnan karzlaryň möçberine:

Dt	11101 «Türkmenistanyň Merkezi bankyndaky «Nostro» hasaplar» hasaby
Kt	22101 «Türkmenistanyň Merkezi bankynyň öňündäki borçlar – Karzlar» hasaby

◇ halkara guramalaryndan alnan karzlaryň möçberine:

Dt	11101-11102 «Aragatnaşyk hasaplary»
Kt	22201 «Halkara guramalarynyň öňündäki borçlar – Karzlar» hasaby

◇ beýleki bank edaralaryndan alnan karzlaryň möçberine:

Dt	11101-11102 «Aragatnaşyk hasaplary»
Kt	22301 «Bank edaralarynyň öňündäki borçlar – Karzlar» hasaby

Karz alyjy bank tarapyndan alynmaga degişli karzlar üçin berlen üpjünçilik memorand hasapda hasaba alynýar. Alnan karzlar üçin girew hökmünde berlen borçlanma namalaryň ýüzünde görkezilen bahasynyň möçberine şu ýazgy geçirilýär:

Girdeji 71201 «Karz boýunça berlen girew – borçlanma namalar» hasaby.

Karz şertnamasyna laýyklykda karzlar karz ugruny açmak arkaly alynmaga degişli bolsa, onda karz alyjy bankda açylan karz ugry we

onuň ulanylyşy balansdan daşary hasapda hasaba alynýar. Şu ýagdaý-da aşakdaky ýazgylar düzülýär:

◇ karz şertnamasy baglaşylan senede açylan karz ugrunyň möçberine:

Debet 61301 «Karz ugry boýunça bankyň talaplary (karzlary almaga)» hasaby;

◇ karzyň alnan senesinde ulanylan karz ugrunyň möçberine:

Kredit 61301 «Karz ugry boýunça bankyň talaplary (karzlary almaga)» hasaby.

Karz alyjy bank karzy gaýtarmagyň tertibine laýyklykda alnan karzy bölekleýin ýa-da möhletinden öň üzülişmäge hukugy bardyr. Alnan karzlar yzyna gaýtarylanda karz alyjy bankda aşakdaky buhgalter ýazgylary ýerine ýetirilýär.

◇ Türkmenistanyň Merkezi bankyndan alnan karzlaryň yzyna gaýtarylan möçberine:

Dt	22101 «Türkmenistanyň Merkezi bankynyň öňündäki borçlar – Karzlar» hasaby
Kt	11101 «Türkmenistanyň Merkezi bankyndaky «Nostro» hasaplar» hasaby

◇ halkara guramalaryndan alnan karzlaryň yzyna gaýtarylan möçberine:

Dt	22201 «Halkara guramalarynyň öňündäki borçlar – Karzlar» hasaby
Kt	11101-11102 «Aragatnaşyk hasaplary»

◇ beýleki bank edaralaryndan alnan karzlaryň yzyna gaýtarylan möçberine:

Dt	22301 «Bank edaralarynyň öňündäki borçlar – Karzlar» hasaby
Kt	11101-11102 «Aragatnaşyk hasaplary»

Alnan karzlar doly yzyna gaýtarylandan soňra girew hökmünde berlen borçlanma namalarynyň bahasy 71201 «Karz boýunça berlen girew – borçlanma namalar» hasabyny çykdaýjy etmek boýunça ýazgy geçirilýär.

Maliýe hasabatlylygynyň goşundysynda alnan karzlar boýunça karz alyjy bank şu maglumatlary açyklamalydyr:

> alnan karzlary gaýtarmaklygyň möhletini we ortaça ölçenen ýyllyk göterim derejesini;

> alnan karzlaryň bankyň likwidliligine edýän täsirini we göterim derejesiniň töwekgelçiligini.

«Maliýe gurallary» MHHS (IFRS) 9-yn 3.3-nji, B 3.3-nji bölümleri boýunça maliýe borçnamasy hökmünde alnan karzlar diňe onuň üzülen mahalynda, ýagny şertnamada görkezilen borçnamanyň ýerine ýetirilen ýa-da ýatyrylan ýa onuň hereket edýän möhleti tamamlanan ýagdaýynda, şeýle hem şertnamanyň şerti düýpli üýtgemegi (bergidarlyk gurallarynyň biri beýlekisine çalşylmagy) esasynda karz alyjy bankyň buhgalterçilik hasaba alnyşynda we maliýe hasabatlygynda ykrar edilmegi bes edilýär.

9.4. Banklarda karzlar boýunça göterimleriň hasaplanylşy we hasaba alnyşy

Türkmenistanyň Merkezi bankynyň Müdiriýetiniň başlygynyň 2014-nji ýylyň 8-nji awgustynda çykaran 327 iş belgili buýrugy bilen tassyklanylýan we Türkmenistanyň Adalat ministrligi tarapyndan 2014-nji ýylyň 26-njy awgustynda 793 san bilen bellige alnan «Türkmenistanda karz edaralary tarapyndan çekilen we ýerleşdirilen serişdeler boýunça göterimleri hasaplamagyň, tölemegiň we töletdirip almagyň hem-de olary buhgalterçilik hasaba alnyşynda görkezmeğiň tertibi hakynda Düzgünnama» laýyklykda berlen we alnan karz serişdeleri boýunça göterimleri hasaplamak, tölemek, töletdirip almak, olary buhgalterçilik hasaba alnyşynda beýan etmek işleri amala aşyrylýar.

Ýerleşdirilen we çekilen karzlar boýunça göterimleri hasaplamak bank edarasy bilen onuň kontragentleriniň (karz alyjylaryň we karz berijileriň) arasynda baglaşylan karz şertnamasyna laýyklykda, bank edarasy tarapyndan kesgitlenilýän tertibiň esasynda ýerine ýetirilýär. Göterim derejeleriniň möçberleri, göterimleri hasaplamagyň tertibi, döwür yzygiderliligi, möhletleri, olary tölemegiň we töletdirip almagyň düzgünleri karz şertnamada görkezilýär. Berlen karzlar boýunça talabyň we alnan karzlar boýunça borçnamanyň ýüze çykan gününden olaryň doly gaýtarylan gününe çenli aralykdaky döwür üçin göterimler hasaplanylýar.

Göterimleri hasaplamagyň möhleti hökmünde, alnan we berlen karzlar boýunça göterimleri öňki hasaplamagyň gününden soň başlanýan günden göterimleri şu hasaplamasy gününe çenli alynýar. Alnan we berlen karzlar boýunça göterimler ilkinji gezek hasaplananda bolsa karzlaryň alnan ýa-da berlen gününden başlap göterimleri hasaplanýan gününe çenli bolan döwür hasaba alynýar.

Göterimleriň hasaplanylýan günü işlenmeýän güne düşýän bolsa, alnan we berlen karzlar boýunça göterimleri hasaplamaklyk şol günden soňky iş gününde amala aşyrylýar. Göterimler hasaplanylýan kalendär günleri alynýar. Karzlaryň alnan ýa-da berlen günü we olaryň gaýtarylan günü bir gün hökmünde kabul edilýär. Berlen we alnan karzlara degişli göterimler esasy berginiň iş gününüň başyna degişli şahsy karz hasapdaky galyndysyna hasaplanýar. İşlenmeýän güne karz hasabyň galyndysy hökmünde öňki iş gününüň galyndysy alynýar.

Bank edarasý karz alyjylara ýerleşdirilen karzlardan göterim girdejilerini alýar we karz berijilerden çekilen karzlar boýunça göterim çykdajylaryny töleýär. *Göterim girdejisi* – bu karz alyja peýdalanmaga berlen pul serişdeleri üçin bankyň alýan hak-heşdegidir. *Göterim çykdajysy* peýdalanmak maksady bilen alnan karz üçin bankyň çekýän harajatlarydyr.

«Maliýe gurallary» MHHS (IFRS) 9-a laýyklykda bankyň maliýe aktiwleriniň (berlen karz pullarynyň) beýleki taraplar tarapyndan peýdalanlymagy üçin göterimler görnüşinde düşewündiň ýüze çykmagyna getirýär. Bu standarta görä maliýeleşdirmek döwrüniň dowamynda göterim görnüşindäki düşewünt netijeli göterim möçberi usulyny ulanmak bilen ykrar edilýär. Göterim görnüşindäki düşewündi hasaplamak hakykatda maliýe aktiwiniň (berlen bank pullarynyň) gymmatynyň gaçmagy bilen baglanyşdyrylýar. Bu «Maliýe gurallary» MHHS (IFRS) 9-a täze girizilen düzgündir. Eger barlag geçirmek esasynda maliýe aktiwini (berlen bank pullary) gymmaty gaçan hasaplanylýsa, onda gymmatynyň gaçandygy üçin döredilýän ätiýaçlygy aýyrmak bilen aktiwiniň gymmatyna netijeli göterim möçberi usuly ulanylýar.

Her bir bank edarasynyň karz we hasaba alyş syýasatyna laýyklykda karz şertnamasynda üýtgedilmeýän ýa-da üýtgedilýän göterim derejelerini ulanmak bilen, göterimleri hasaplamagyň şu aşakdaky usullary göz önünde tutulyp bilner:

- göterimleriň ýönekeý hasaplamasyny;
- göterimleriň çylşyrymly hasaplamasyny.

Göterimleriň ýönekeý hasaplamasy usulynda karzy ulanmagyň tutuş möhletiniň dowamynda diňe onuň esasy böleginiň galyndysy esasynda göterimleriň möçberi hasaplanylýar. Göterimleriň çylşyrymly hasaplamasy usulynda hasaplamagyň (aktiwiniň ýa-da borjuň umumy möhletiniň bir bölegi bolup durýan) birinji döwründen soň şol döwre degişli göterimler aktiwiniň ýa-da borjuň esasy bölegine goşulýar. Hasaplamagyň ikinji döwründe göterimler aktiwiniň ýa-da borjuň esasy möçberi bilen oňa hasaplamagyň birinji döwründen soňky goşulan göterimleriniň jemine hasaplanýar we şondan soňky döwürlerde hem şunuň ýaly yzygiderlik ulanylýar. Şeýlelikde, çylşyrymly göterimleri hasaplamak üçin binýatlyk möçber göterimleri hasaplamagyň ýönekeý usulyndan tapawutlylykda, hasaplamagyň her döwründen soňra şol döwre hasaplanan göterimiň möçberine köpeliýär.

Türkmenistanda karz edaralary tarapyndan çekilen we ýerleşdirilen serişdeler boýunça göterimleri hasaplamagyň, tölemegiň, töletdirip almagyň hem-de olary buhgalterçilik hasaba alnyşynda görkezmegiň tertibi hakynda Düzgünnamada göterimleri hasaplamagyň şu aşakdaky düzgünleri göz önünde tutulan:

a) üýtgedilmeyän göterim derejeleri bilen göterimleri hasaplamagyň ýönekeý usuly boýunça – hasaplama geçirilýän döwrüň degişli günlerindäki galyndylaryň umumy jemini şol döwre degişli bir günün ortaça göterim derejesine köpeldip, aşakda görkezilen formula boýunça hasaplanylýar:

$$J = (S_1 + S_2 + S_3 + \dots + S_{n-1} + S_n) \times (t/365 \text{ (366)}),$$

bu ýerde J – göterimleriň jemi möçberi;

S – galyndynyň möçberi;

1, 2, 3 – degişli döwürdäki günleriň sany;

n – degişli döwrüň soňky günü;

t – göterim derejesiniň ýyllyk möçberi bolup, birligiň ýüzdäki böleklerinde görkezilýär (mysal üçin: eger ýyllyk göterim derejesi 100-den 12 göterime deň bolsa, hasaplamada 0,12 goýulýar);

365 (366) – ýyldaky günleriň sany;

$(t/365 \text{ (366)})$ – bir günün ortaça göterim derejesi.

b) üýtgedilýän göterim derejeleri bilen göterimleri hasaplama-gyň ýönekeý usuly boýunça hasaplama geçirilýän döwürleriň degişli günlerindäki galyndylarynyň şol döwre degişli bir günüň ortaça göterim derejesine köpeldilmeginiň netijelerini goşmak bilen hasaplanylýar. Şunda indiki görnüşdäki formula ulanylýar:

$$J = [(S_1 + S_2 + S_3 + \dots + S_{n-1} + S_n) \times (t_1/365 (366))] + \\ + [(S_1 + S_2 + S_3 + \dots + S_{n-1} + S_n) \times (t_{2,3,\dots,n-1,n}/365 (366))],$$

bu ýerde $t_1, t_{2,3,\dots,n-1,n}$ – degişli döwrüň göterim derejesiniň ýyllyk möçberi;

ç) çylşyrymly göterimler üýtgedilmeyän göterim derejesi boýunça hasaplanylssa we hasaplama geçirilýän döwürleriň hemmesiniň gün sany birmeňzeş bolsa, göterimleriň ösdürilen jemi aşakdaky formula boýunça kesgitlenilýär:

$$J = P \times [(1 + j)^N - 1]/365 (366) = P \times [(1 + i/m)^{n \times m} - 1]/365 (366) \text{ deň bolar;}$$

bu ýerde $N = n \times m$; $J = i/m$; $P = (S_1 + S_2 + S_3 + \dots + S_{n-1} + S_n)$; i – hasaplama döwründäki göterim derejesiniň ýyllyk möçberi; N – aktiwiň ýa-da borjuň hereket edýän möhletiniň dowamyndaky hasaplama geçirilýän döwürleriň sany; n – aktiwiň ýa-da borjuň hereket edýän möhletiniň ýyllarda görkezilen sany; m – ýylyň dowamynda geçirilýän hasaplamalaryň sany (aýlar boýunça – 12, çärýekler boýunça – 4, ýarym ýyllar boýunça – 2); $j = i/m$ – göterimleriň ýylyň dowamynda birnäçe gezek hasaplanylýan ýagdaýynda ulanylýar we döwrüň, aýyň, çärýegiň, ýarym ýylyň degişli ýyllyk göterim derejesini görkezýär.

Eger karz şertnamasynda göterimleri hasaplamagyň usuly kesgitlenilmedik bolsa, göterimleri hasaplamaklyk, maliýe serişdeleri babatda islegi we teklibi göz önünde tutup, Türkmenistanyň Merkezi bankynyň gaýtadan maliýeleşdiriş derejesine esaslanýan, üýtgedilýän göterim derejesini ulanmak bilen ýönekeý hasaplama usuly arkaly amala aşyrylýar.

9-njy mysal. Bank edarasy gysga möhletli karzy bermek boýunça karz alyjy bilen karz şertnamasyny baglaşdy. Karz şertnamasynda görkezilen şertler aşakdakylardan ybarat:

karzyň möçberi (manat)	6000,00
karzyň berlen senesi	2018-nji ýylyň 22-nji awgusty
karzyň üzülişilmeli senesi	2019-njy ýylyň 21-nji awgusty
karz boýunça göterimiň möçberi (ýyllyk %-de)	16,00
karz boýunça göterimiň bazar möçberi (ýyllyk %-de)	16,00
göterimleri hasaplamagyň usuly	üýtgedilmeyän göterim derejeleri bilen göterimleri hasaplamagyň ýönekeý usuly
karz boýunça esasy bergini üzülişmek gyra deň töleglerde	her aýyň 21-ine
karz boýunça göterimleri hasaplamak we tölegi almak	her aýyň 21-ine
karz boýunça esasy bergini we göterimleri tölemegiň günü iş däl günü bolsa, onda	töleg şol günden soňky iş günü tölenýär

Çözülişi. Berlen karzy degişli döwürlerde peýdalanylandygy üçin göterimleriň pul möçberini degişli formula esasynda hasaplanlyşyna seredeliň we maglumatlary aýratyn tablisada ýerleşdireliň (10-njy tablisa).

◇ 2018-nji ýylyň 22-nji awgustyndan 2018-nji ýylyň 20-nji sentýabry aralygy:

$$J = (S_1 + S_2 + S_3 + \dots + S_{n-1} + S_n) \times (t/365(366)) = \\ = (6000,00 * 30) * (0,16 / 365) = 78,90;$$

◇ 2018-nji ýylyň 21-nji sentýabryndan 2018-nji ýylyň 20-nji oktýabry aralygy we ş.m.:

$$J = (S_1 + S_2 + S_3 + \dots + S_{n-1} + S_n) \times (t/365(366)) = \\ = (5500,00 * 30) * (0,16 / 365) = 72,33.$$

Gysga möhletli berlen karz boýunça hasaplanan görterimler

Döwürler	Ýönekeý görterimleri hasaplamak üçin esas (manat)	Karzyň galyndy möçberi (manat)	Göterimleri hasaplamak üçin günleriň sany (gün)	Göterimleriň pul möçberi (manat)	Esasy bergi boýunça üzülişilmäge degişli (manat)	Jemi pul akymalary (manat)
		6000,00			0,00	- 6000,00
22.08.2018 20.09.2018	6000,00	5500,00	30	78,90	500,00	578,90
21.09.2018 20.10.2018	5500,00	5000,00	30	72,33	500,00	572,33
21.10.2018 20.11.2018	5000,00	4500,00	31	67,95	500,00	567,95
21.11.2018 20.12.2018	4500,00	4000,00	30	59,18	500,00	559,18
21.12.2018 31.12.2018	4000,00	4000,00	11	19,29	0,00	19,29
01.01.2019 20.01.2019	4000,00	3500,00	20	35,07	500,00	535,07
21.01.2019 20.02.2019	3500,00	3000,00	31	47,56	500,00	547,56
21.02.2019 20.03.2019	3000,00	2500,00	28	36,82	500,00	536,82
21.03.2019 20.04.2019	2500,00	2000,00	31	33,97	500,00	533,97
21.04.2019 20.05.2019	2000,00	1500,00	30	26,30	500,00	526,30
21.05.2019 20.06.2019	1500,00	1000,00	31	20,38	500,00	520,38
21.06.2019 20.07.2019	1000,00	500,00	30	13,15	500,00	513,15
21.07.2019 21.08.2019	500,00	0,00	31	6,79	500,00	506,79
Jemi:			364	517,69	6000,00	6517,69

10-njy mysal. Bank edarasy 3 aý möhlet bilen karzy bermek barada karz alyjy bilen karz şertnamasyny baglaşdy. Karz şertnamasyndaky kesgitlenen şertler:

karzyň möçberi (manat)	12000,00
karzyň berlen senesi	2019-njy ýylyň 6-njy marty
karzyň üzülişmeli senesi	2019-njy ýylyň 5-nji iýuny
göterimleri hasaplamagyň usuly	üýtgedilýän göterim derejeleri bilen göterimleri hasaplamagyň ýönekeý usuly
karz boýunça göterimiň möçberi, 06.03.2019–17.03.2019-njy ýyl aralygy üçin, (ýyllyk %-de)	16,00
karz boýunça göterimiň möçberi, 17.03.2019–10.04.2019-njy ýyl aralygy üçin, (ýyllyk %-de)	18,00
karz boýunça göterimiň möçberi, 11.04.2019–15.05.2019-njy ýyl aralygy üçin, (ýyllyk %-de)	20,00
karz boýunça göterimiň möçberi, 16.05.2019–05.06.2019-njy ýyl aralygy üçin, (ýyllyk %-de)	22,00
karz boýunça esasy bergini üzülişmek kesgitlenen töleglerde	maý, iýun we iýul aýlarynyň 21-ine, awgust aýnyň 5-ine
karz boýunça göterimleri hasaplamak we tölegi almak	maý, iýun we iýul aýlarynyň 21-ine, awgust aýnyň 5-ine
karz boýunça esasy bergini we göterimleri tölemegiň günü iş däl günü bolsa, onda	töleg şol günden soňky iş günü tölenýär

Çözülişi. Berlen karzy peýdalanylandygy tutuş döwri üçin göterimleriň pul möçberini degişli formula esasynda hasaplanylýşyna seredeliň we maglumatlary aýratyn tablisada ýerleşdireliň (11-nji tablisa).

◊ 2019-njy ýylyň 6-njy martyndan 2019-njy ýylyň 20-nji marty aralygy:

$$\begin{aligned}
 J &= (S_1 + S_2 + S_3 + \dots + S_{n-1} + S_n) \times (t_1 / 365 (366)) + \\
 &+ [(S_1 + S_2 + S_3 + \dots + S_{n-1} + S_n) \times (t_{2,3,\dots,n-1,n} / 365 (366))] = \\
 &= [(12000,00 \times 12) \times (0,16 / 365)] + [(12000,00 \times 3) \times (0,18 / 365)] = \\
 &= 80,87 \text{ manat};
 \end{aligned}$$

◇ 2019-njy ýylyň 21-nji martyndan 2019-njy ýylyň 20-nji apreli aralygy:

$$\begin{aligned}
 J &= (S_1 + S_2 + S_3 + \dots + S_{n-1} + S_n) \times (t_1/365 (366)) + \\
 &+ [(S_1 + S_2 + S_3 + \dots + S_{n-1} + S_n) \times (t_{2,3,\dots,n-1,n}/365 (366))] = \\
 &= [(10000,00 \times 21) \times (0,18 / 365)] + [(10000,00 \times 10) \times (0,20 / 365)] = \\
 &= 158,35 \text{ manat};
 \end{aligned}$$

◇ 2019-njy ýylyň 21-nji aprelinden 2019-njy ýylyň 20-nji maýy aralygy:

$$\begin{aligned}
 J &= (S_1 + S_2 + S_3 + \dots + S_{n-1} + S_n) \times (t_1/365 (366)) + \\
 &+ [(S_1 + S_2 + S_3 + \dots + S_{n-1} + S_n) \times (t_{2,3,\dots,n-1,n}/365 (366))] = \\
 &= [(6000,00 \times 25) \times (0,20 / 365)] + [(6000,00 \times 5) \times (0,22 / 365)] = \\
 &= 100,27 \text{ manat};
 \end{aligned}$$

◇ 2019-njy ýylyň 21-nji maýyndan 2019-njy ýylyň 5-nji iýuny aralygy:

$$\begin{aligned}
 J &= [(S_1 + S_2 + S_3 + \dots + S_{n-1} + S_n) \times (t_1/365 (366))] + \\
 &+ [(S_1 + S_2 + S_3 + \dots + S_{n-1} + S_n) \times (t_{2,3,\dots,n-1,n}/365 (366))] = \\
 &= [(2000,00 \times 15) \times (0,22 / 365)] = 18,08 \text{ manat}.
 \end{aligned}$$

11-nji tablisa

Gysga möhletli berlen karz boýunça hasaplanan göterimler

Döwürler	Ýönekeý göterimleri hasaplamak üçin esas (manat)	Karzyň galyndy möçberi (manat)	Göterimleri hasaplamak üçin günleriň sany (gün)	Göterimleriň pul möçberi (manat)	Esasy bergi boýunça üzülişilmäge degişli (manat)	Jemi pul akymalary (manat)
		12000,00			0,00	- 12000,00
06.03.2019 20.03.2019	12000,00	10000,00	15	80,87	2000,00	2080,87
21.03.2019 20.04.2019	10000,00	6000,00	31	158,35	4000,00	4158,35
21.04.2019 20.05.2019	6000,00	2000,00	30	100,27	4000,00	4100,27
21.05.2019 05.06.2019	2000,00	0,00	15	18,08	2000,0	2018,08
Jemi:			91	357,57	12000,00	12357,57

11-nji mysal. Bank edarasy 6 aý möhlet bilen karzy bermek barada karz alyjy bilen karz şertnamasyny baglaşdy. Karz şertnamasynda kesgitlenen şertler:

karzyň möçberi (manat)	20000,00
karzyň berlen senesi	2019-njy ýylyň 2-nji ýanwary
karzyň üzülişilmeli senesi	2019-njy ýylyň 30-njy iýuny
göterimleri hasaplamagyň usuly	üýtgedilmeyän göterim derejeleri bilen göterimleri hasaplamagyň çylşyrymly usuly
karz boýunça göterimiň möçberini, (ýyllyk %-de)	14,00
karz boýunça esasy bergini üzülişmek	karz şertnamasynyň tamamlanýan senesinde
karz boýunça göterimleri hasaplamak we geçirmek	her aýyň 21-ine hasaplanan göterimler karzyň esasy böleginiň üstüne goşulýar we karz şertnamasynyň tamamlanýan senesinde tölenýär

Çözülişi. Berlen karzy peýdalanylandygy tutuş döwri üçin göterimleriň pul möçberini degişli formula esasynda hasaplanylşyna sere deliň we maglumatlary aýratyn tablisada ýerleşdireliň (*12-nji tablisa*).

◇ 2019-njy ýylyň 2-nji ýanwaryndan 2019-njy ýylyň 20-nji ýanwary aralygy:

$$J = P \times [(1 + j)^N - 1] / 365 \quad (366) = P \times [(1 + i/m)^{n \times m} - 1] / 365 \quad (366) = \\ = (20000,00 \times 19) \times [(1 + 0,14/6)^{0,5 \times 6} - 1] / 365 = 74,59 \text{ manat};$$

◇ 2019-njy ýylyň 21-nji ýanwaryndan 2019-njy ýylyň 20-nji fewraly aralygy:

$$J = P \times [(1 + j)^N - 1] / 365 \quad (366) = P \times [(1 + i/m)^{n \times m} - 1] / 365 \quad (366) = \\ = (20074,59 \times 31) \times [(1 + 0,14/6)^{0,5 \times 6} - 1] / 365 = 122,15 \text{ manat};$$

◇ 2019-njy ýylyň 21-nji fewralyndan 2019-njy ýylyň 20-nji marty aralygy:

$$J = P \times [(1 + j)^N - 1] / 365 \quad (366) = P \times [(1 + i/m)^{n \times m} - 1] / 365 \quad (366) = \\ = (20196,74 \times 28) \times [(1 + 0,14/6)^{0,5 \times 6} - 1] / 365 = 111,00 \text{ manat};$$

◇ 2019-njy ýylyň 21-nji martyndan 2019-njy ýylyň 20-nji apreli aralygy:

$$J = P \times [(1 + j)^N - 1] / 365 (366) = P \times [(1 + i/m)^{n \times m} - 1] / 365 (366) = (20307,74 \times 31) \times [(1 + 0,14/6)0,5 \times 6 - 1] / 365 = 123,57 \text{ manat};$$

◇ 2019-njy ýylyň 21-nji apreleden 2019-njy ýylyň 20-nji maýy aralygy:

$$J = P \times [(1 + j)^N - 1] / 365 (366) = P \times [(1 + i/m)^{n \times m} - 1] / 365 (366) = (20431,31 \times 31) \times [(1 + 0,14/6)0,5 \times 6 - 1] / 365 = 120,31 \text{ manat};$$

◇ 2019-njy ýylyň 21-nji maýyndan 2019-njy ýylyň 20-nji iýuny aralygy:

$$J = P \times [(1 + j)^N - 1] / 365 (366) = P \times [(1 + i/m)^{n \times m} - 1] / 365 (366) = (20551,62 \times 31) \times [(1 + 0,14/6)0,5 \times 6 - 1] / 365 = 125,07 \text{ manat};$$

◇ 2019-njy ýylyň 21-nji iýunyndan 2019-njy ýylyň 30-njy iýuny aralygy:

$$J = P \times [(1 + j)^N - 1] / 365 (366) = P \times [(1 + i/m)^{n \times m} - 1] / 365 (366) = (20676,69 \times 9) \times [(1 + 0,14/6)0,5 \times 6 - 1] / 365 = 36,53 \text{ manat}.$$

12-nji tablisa

Gysga möhletli berlen karz boýunça hasaplanan göterimler

Döwürler	Ýönekeý göterimleri hasaplamak üçin esas (manat)	Karzyň galyndy möçberi (manat)	Göterimleri hasaplamak üçin günleriň sany (gün)	Göterimleriň pul möçberi (manat)	Esasy bergi boýunça üzülişilmäge degişli (manat)	Jemi pul akymalary (manat)
		20000,00			0,00	- 20000,00
02.01.2019 20.01.2019	20000,00	20000,00	19	74,59	0,00	0,00
21.01.2019 20.02.2019	20074,59	20074,59	31	122,15	0,00	0,00
21.02.2019 20.03.2019	20196,74	20196,47	28	111,00	0,00	0,00
21.03.2019 20.04.2019	20307,74	20307,74	31	123,57	0,00	0,00
21.04.2019 20.05.2019	20431,31	20431,31	30	120,31	0,00	0,00
21.05.2019 20.06.2019	20551,62	20551,62	31	125,07	0,00	0,00

21.06.2019						
29.06.2019	20676,69	0,00	9	36,53	0,00	0,00
Jemi:			179	713,22	20000,00	20713,22

12-nji mysal. Bazar göterim derejesinden pes dereje boýunça berlen uzak möhletli karz.

Bank edarasy 2 ýyl möhlet bilen hususy telekeçä 18000 manat möçberinde üýtgedilmeyän ýönekeý göterim esasynda ýyllyk 16%-den karz berýär. Şeýle karzyň şol wagtdaky bazar göterim derejesi ýyllyk 18%-den ybarat. Karz boýunça esasy bergini gyradeň töleglerde we hasaplanan göterimleriň möçberinde her aýda üzülişmek kesgitlenen.

Karzy resmileşdirmek bilen baglanyşykly bank edarasynyň tölenýän harajatlary şulardan ybarat:

90 manat möçberinde kepillendiriş edarasyna tölenýän töleg;

her ýyla 1% möçberde girew emlägini ätiyaçlandyrmak üçin töleg. Ätiyaçlandyryş tölegi 2 ýyl üçin öňünden tölenýär;

girew emläginden 0,5% möçberde girew emlägini bahalandyryja töleg. Girewe goýulýan emlägiň bazar bahasy 18000 manat möçberinde bahalandyrylýar.

Karzy resmileşdirmek bilen baglanyşykly bank edarasynyň alýan komission we administratiw ýygymlary şulardan ybarat:

- berlen karzyň 1% möçberinde karzy resmileşdirmek üçin administratiw ýygym;

- berlen karzyň 5% möçberinde komission ýygym.

Çözülişi.

Karz geleşigi boýunça harajatlaryň möçberi:

$$90 + (18000 * 1\%) * 2 \text{ ýyl} + 18000 * 0,5\% = 540,00 \text{ manat.}$$

Administratiw ýygymlaryň möçberi:

$$18000 * 1\% + 18000 * 5\% = 1080,00 \text{ manat}$$

Bank edarasy berlen karzy balansda bazar göterim derejesini 18%-i ulanyp ykrar eder. Karz boýunça indirimi we netijeli göterim derejesini hasaplamak üçin şol karz bilen baglanyşykly pul akymlaryň hasaplamasy geçirilýär we ýyllyk 18%-den (ýagny 18%/12 aý = 1,5%) diskontirleýär (pul akymlaryň şu güne getirilen bahasy tapylýar). Onuň üçin şu formula ulanylýar:

$$PVF_{n,i} = FV_{n,i} \times \frac{1}{(1+i)^n},$$

bu ýerde $PVF_{n,i}$ – ýeke gezekliýin möçberini getirilen bahasy;

$FV_{n,i}$ –

n – döwürleriň sany;

i – göterim derejesi.

Değişli döwürler boýunça pul akymalarynyň şu güne getirilen (diskontirlenen) bahasynyň kesgitlenilişi:

$$PVF_{n,i} = FV_{n,i} \times \frac{1}{(1+i)^n} = 899,92 \times \frac{1}{(1+0,015)^1} = 886,62 \quad (1)$$

$$PVF_{n,i} = FV_{n,i} \times \frac{1}{(1+i)^n} = 984,41 \times \frac{1}{(1+0,015)^2} = 955,53 \quad (2)$$

$$PVF_{n,i} = FV_{n,i} \times \frac{1}{(1+i)^n} = 952,52 \times \frac{1}{(1+0,015)^3} = 910,91 \quad (3)$$

$$PVF_{n,i} = FV_{n,i} \times \frac{1}{(1+i)^n} = 964,03 \times \frac{1}{(1+0,015)^4} = 908,29 \quad (4)$$

Ýokarda görkezilen formula arkaly beýleki döwürler boýunça hem pul akymalarynyň şu güne getirilen (diskontirlenen) bahasy kesgitlenilýär. Berlen we bellenen tertipde hasaplanylýp alnan maglumatlar aýratyn tablisada ýerleşdirilýär (*13-nji tablisa*).

13-nji tablisa

**Karz şertnamasynyň şertlerine laýyklykda berlen
karz bilen baglanyşykly pul akymalarynyň we olaryň
şu güne getirilen bahasynyň hasaplamasy**

Döwürler	Ýönekeý göterimleri hasaplamak üçin esas	Karzyň galyndy bahasy	Göterimle- riň möç- beri	Esasy bergi boýunça üzülişil- mäge değişli	Jemi pul akymlary	18%/12 = 1,5% dereje boýunça pul akymalarynyň şu güne getiri- len bahasy
A	B	C	D	E	F	J
		18000,00		0,00	- 18000,00	
1	18000,00	17250,00	149,92	750,00	899,92	886,62
2	17250,00	16500,00	234,41	750,00	984,41	955,53
3	16500,00	15750,00	202,52	750,00	952,52	910,91

13-nji tablisanyň dowamy

4	15750,00	15000,00	214,03	750,00	964,03	908,29
5	15000,00	14250,00	197,26	750,00	947,26	879,30
6	14250,00	13500,00	193,64	750,00	943,64	863,00
7	13500,00	12750,00	177,53	750,00	927,53	835,73
8	12750,00	12000,00	173,26	750,00	923,26	819,59
9	12000,00	11250,00	163,07	750,00	913,07	798,56
10	11250,00	10500,00	147,95	750,00	897,95	773,73
11	10500,00	9750,00	142,68	750,00	892,68	757,83
12	9750,00	9000,00	175,23	750,00	925,23	773,85
13	9000,00	8250,00	78,90	750,00	828,90	683,04
14	8250,00	7500,00	112,11	750,00	862,11	699,90
15	7500,00	6750,00	92,05	750,00	842,05	673,51
16	6750,00	6000,00	91,73	750,00	841,73	663,31
17	6000,00	5250,00	78,90	750,00	828,90	643,55
18	5250,00	4500,00	71,34	750,00	821,34	628,25
19	4500,00	3750,00	59,18	750,00	809,18	609,80
20	3750,00	3000,00	50,96	750,00	800,96	594,69
21	3000,00	2250,00	40,77	750,00	790,77	578,45
22	2250,00	1500,00	29,59	750,00	779,59	561,84
23	1500,00	750,00	20,38	750,00	770,38	547,00
24	750,00	0,00	13,15	750,00	763,15	533,86
Jemi:			2910,56	18000,00	20910,56	17580,14

Bank edarasynyň balansynda ykrar edilmeli indirimiň möçberi 419,86 manada deň (18000,00 – 17580,14 = 419,86).

Hususy telekeçä berlen karzyň möçberi üçin buhgalterçilik hasaba alnyşynyň hasaplarynda aşakdaky buhgalter ýazgysy düzülýär:

Dt	14206 «Ýekebara telekeçilere karzlar» hasaby	18000,00
Kt	11101 «Türkmenistanyň Merkezi bankyndaky «Nostro» hasaplar» hasaby	18000,00

Bank edarasý bazar göterim derejesinden pes göterim derejeli karz berendigi bilen baglanyşkly indirimi ykrar edýär we buhgalterçilik hasaba alnyşynyň hasaplarynda indiki buhgalter ýazgysy ýerine ýetirilýär.

Dt	51902 «Gaýry göterim çykadjylar» hasaby	419,86
Kt	14209 «Maliýe däl gurluşlara berlen karz talaplar boýunça indirim» hasaby	419,86

Indirim girdejiler we çykadjylar barada hasabatda ykrar edilýär. Soňraky hasaba alyşda berlen karzlar boýunça indirim girdejilere täzeden hasaplanylýar.

Bank edarasy karzy resmileşdirende çeken harajatlaryny buhgalterçilik hasaba alnyşynyň hasaplarynda aşakdaky buhgalter ýazgylary bilen hasaba alýar.

a) karz geleşigi boýunça harajatlaryň möçberine:

Dt	19210 «Gaýry debitorlar bilen hasaplaşyklar» hasaby	540,00
Kt	11101 «Türkmenistanyň Merkezi bankyndaky «Nostro» hasaplar» hasaby	540,00

b) nagt pulda alnan administratiw (komission) ýygymlaryň möçberine:

Dt	10102 «Bankyň amallar kassasyndaky nagt pul serişdeleri» hasaby	1080,00
Kt	28210 «Gaýry kreditorlar bilen hasaplaşyklar» hasaby	1080,00

◇ bank edarasy karzy resmileşdirende çeken harajatlaryny ýapýar we buhgalter ýazgysyny geçirýär:

Dt	28210 «Gaýry kreditorlar bilen hasaplaşyklar» hasaby	540,00
Kt	19210 «Gaýry debitorlar bilen hasaplaşyklar» hasaby	540,00

◇ bank edarasy karz boýunça indrimi ykrar edýär we hasaba alyşda görkezýär:

Dt	28210 «Gaýry kreditorlar bilen hasaplaşyklar» hasaby	540,00
Kt	14209 «Maliýe däl gurluşlara berlen karz talaplar boýunça indirim» hasaby	540,00

◇ *Karzyň berlen senesine bankyň balansynda:*

Ýekebara telekeçilere karzlar	18000,00
Maliýe däl gurluşlara berlen karz talaplar boýunça indirim	(959,86)
Jemi	17040,14

◇ *Peýdalar we ýitgiler barada hasabatda:*

Gaýry göterim girdejiler (bazar göterim derejesinden pes berlen karzlar)	419,86
Jemi	419,14

Berlen karzlar ilkibaşda ykrar edilenden soňra netijeli göterim derejesini ulanmak bilen ulanyş tutumy alynýan gymmaty boýunça bahalandyrylýar. Karzyň ulanyş tutumy alynýan gymmatyny kesgitlemek (*14-nji tablisa, 6 aý geçenden soňra*).

Karzyň ulanyş tutumy alynýan (amortizirlenen) bahasy

<i>Amortizirlenen bahany kesgitlemek</i>	<i>Düşündirişler</i>
Ilkibaşda ykrar edilende karzyň bahasy	17040,14 manat (indirimi aýyrmak bilen nominal bahasy)
(–) esasy bergini üzme üçin alnan tölegler	(4500,00) manat (12-nji tablisa $C = 750,00 \cdot 6$)
(+/-) netijeli göterim derejesini ulanmak arkaly, ilkibaşdaky bahasy bilen üzülişilen ýagdaýyna bahasynyň tapawudyny	(393,86) manat netijeli göterim derejesini ulanmak arkaly tapawudyny amortizirmek (täzeden hasaplamak) 959,86 manat. Täzeden bahalandyrylandan soňra hasapda galýan möçberi 566 manat
(–) esasy berginiň bölekleýin hasapdan aýrylmagy (arzanlatmaktan ýitgiler)	(–) eger-de bar bolsa
<i>Karzyň amortizirlenen bahasy</i>	<i>12146,28 manat</i>

**Berlen karz boýunça hasaplanan göterimleriň we indirimiň
täzeden hasaplamasy (amortizasiýasy)**

Döwürler	Şertnama boýunça hasaplanan göterimler	Esasy bergi boýunça üzülişilmäge degişi	Indirimi hasaplamazdan karzyň galyndy bahasy	Jemi pul akym-lary (indirimi hasaba almak bilen)	Netijeli göterim derejesi boýunça göterimler	Indirimiň täzeden hasaplamasy (amortizasiýasy)	Karzyň amortizirlenen bahasy
A	B	C = 18000/24	D	E	F = = H* 1,8299%	J = F - B	H
Netijeli % derejesi				1,8299%			
		0,00	18000,00	-17040,14			17040,14
1	240,00	750,00	17250,00	990,00	311,82	71,82	16361,96
2	230,00	750,00	16500,00	980,00	299,41	69,41	15681,36
3	220,00	750,00	15750,00	970,00	286,95	66,95	14998,32
4	210,00	750,00	15000,00	960,00	274,45	64,45	14312,77
5	200,00	750,00	14250,00	950,00	261,91	61,91	13624,68
6	190,00	750,00	13500,00	940,00	249,32	59,32	12934,00
7	180,00	750,00	12750,00	930,00	236,68	56,68	12240,68
8	170,00	750,00	12000,00	920,00	223,99	53,99	11544,67
9	160,00	750,00	11250,00	910,00	211,26	51,26	10845,93
10	150,00	750,00	10500,00	900,00	198,47	48,47	10144,40
11	140,00	750,00	9750,00	890,00	185,63	45,63	9440,03
12	130,00	750,00	9000,00	880,00	172,74	42,74	8732,77
13	120,00	750,00	8250,00	870,00	159,80	39,80	8022,57
14	110,00	750,00	7500,00	860,00	146,81	36,81	7309,38
15	100,00	750,00	6750,00	850,00	133,75	33,75	6593,13
16	90,00	750,00	6000,00	840,00	120,65	30,65	5873,78
17	80,00	750,00	5250,00	830,00	107,48	27,48	5151,26
18	70,00	750,00	4500,00	820,00	94,26	24,26	4425,53
19	60,00	750,00	3750,00	810,00	80,98	20,98	3696,51
20	50,00	750,00	3000,00	800,00	67,64	17,64	2964,15
21	40,00	750,00	2250,00	790,00	54,24	14,24	2228,39
22	30,00	750,00	1500,00	780,00	40,78	10,78	1489,17
23	20,00	750,00	750,00	770,00	27,25	7,25	746,42
24	10,00	750,00	0,00	760,00	13,66	3,66	0,00.
Jemi:	3000,00	18000,00		21000,00	3959,86	959,86	

*- deň gelmezlik sany tegeleme bilen baglanyşykly.

Indirimi tazededen hasaplamak bilen baglanyşykly girdejiler – göterim girdejileri bolup durýar.

Berlen karzlary soňraky bahalandyrmasy bilen baglanyşykly buhgalterçilik hasaba alnyşynyň hasaplarynda aşakdaky buhgalter ýazgylary düzülýär:

◇ berlen karzlar boýunça 1-nji aý üçin göterim girdejileriniň hasaplanan möçberiniň hasaba alnyşy:

Dt	18110 «Ýekebara telekeçilere bolan talaplar boýunça alynmaga degişli hasaplanan göterimler» hasaby	240
Kt	41601 «Maliýe däl gurluşlara bolan talaplar boýunça göterim girdejiler – Karzlar» hasaby	240

◇ indirimiň 1-nji aý üçin tazededen hasaplanan möçberiniň hasaba alnyşy:

Dt	14209 «Maliýe däl gurluşlara berlen karz talaplar boýunça indirim» hasaby	71,82
Kt	41601 «Maliýe däl gurluşlara bolan talaplar boýunça göterim girdejiler – Karzlar» hasaby	71,82

◇ karz alyjydan 1-nji aý üçin hasaplanan göterimiň kabul edilen möçberiniň hasaba alnyşy:

Dt	23206 «Ýekebara telekeçileriň hasaplary» hasaby	240
Kt	18110 «Ýekebara telekeçilere bolan talaplar boýunça alynmaga degişli hasaplanan göterimler» hasaby	240

◇ karz alyjydan 1-nji aý üçin karz boýunça esasy berginiň kabul edilen möçberiniň hasaba alnyşy:

Dt	23206 «Ýekebara telekeçileriň hasaplary» hasaby	750
Kt	14206 «Ýekebara telekeçilere karzlar» hasaby	750

Buhgalter balansynda (bir ýyldan soňra – hasaplamalary ýönekeýleşdirmek üçin maliýe ýyly diýip göz önünde tutulýar):

Ýekebara telekeçilere karzlar	9000,00
Maliýe däl gurluşlara berlen karz talaplar boýunça indirim	(267,30)
Jemi	8732,27

Peýdalar we ýitgiler barada hasabatda:

Göterim girdejiler (göterimler + indirimniň täzeden hasaplamasy)	2732,70
Gaýry göterim çykdajylar (bazar göterim derejesinden pes derejede berlen karzlar)	(419,86)
Jemi	2312,84

13-nji mysal. Annuitetli karz.

Bank edarasy hususy kärhana 18000 manat möçberinde 2 ýyl möhletli ýönekeý ýyllyk göterim derejeli 18%-den karz berdi. Şeýle karzyň ýyllyk bazar göterim derejesi 18%-den ybarat. Karz boýunça esasy bergini we göterimleri her aýda gyrađeň tölegler bilen üzülişmeklige garaşylýar (annuitet tölegler). Karzy resmileşdirmek boýunça çykdajylar aşakdakylardan ybarat bolup bank edarasy tarapyndan tölenýär:

90 manat möçberinde kepillendiriş edarasyna tölenýän töleg;

girew emläginden 0,3% möçberde girew emlägini bahalandyryja töleg. Girewe goýulýan emlägiň bazar bahasy 18000 manat möçberinde bahalandyrylýar.

Çözülişi.

Geleşik boýunça harajatlar: $90,0 + (18\ 000,0 * 0,3\%) = 144,0$ manat.

Karz edaranyň her aýdaky pul akymларыnyň girdejilerini kesgitlemek üçin annuitet tölegleriň möçberleri hasaplanylýar. Bu annuite-tiň şu güne getirilen bahasyny kesgitlemek üçin şu aşakdaky formuladan peýdalanylýar:

$$PVF = S / \frac{1 - [1 / (1 + i)^n]}{i},$$

bu ýerde PVF – annuitet tölegleriň şu güne getirilen bahasy;

S – ilki başda berlen karzyň möçberi;

n – döwürleriň sany;

i – göterim derejesi.

Şu mysal boýunça $S = 18000$; $n = 24$; $i = 18\%/12 = 1,5\%/100 = 0,015$ bolýan bolsa, onda formula esasynda annuitetiň şu güne getirilen bahasy 898,63 manada deň, ýagny:

$$PVF = S / \frac{1 - \left[\frac{1}{(1 + i)^n} \right]}{i} = 18000 / \frac{1 - \left[\frac{1}{(1 + 0,015)^{24}} \right]}{0,015} = 898,63 \text{ manat.}$$

Annuitetli karz bilen baglanyşykly maglumatlar ýörite tablisada getirilýär (15-nji tablisa).

15-nji tablisa

**Berlen karz boýunça hasaplanan görerimleriň
we indiriminiň tazededen hasaplamasy (amortizasiýasy)**

Döwürler	Şertnama boýunça hasaplanan görerimler	Esasy bergi boýunça üzülişilmäge degişli	Sylagy hasaplamazdan karzynyň galyndy bahasy	Jemi pul akymlyary	Netijeli görerim derejesi boýunça görerimler	Sylagyň tazededen hasaplamasy (amortizasiýasy)	Karzynyň amortizirlenen bahasy
A	B	C = E - B	D	E	F = H * 1,43153%	J = F - B	H
Netijeli % derejesi				1,43153%			
		0,00		-18144,00			18144,00
1	270,00	628,63	17 371,37	898,63	259,74	10,26	17 505,11
2	260,57	638,06	16 733,31	898,63	250,59	9,98	16 857,07
3	251,00	647,63	16 085,68	898,63	241,31	9,69	16 199,75
4	241,29	657,35	15 428,33	898,63	231,90	9,39	15 533,02
5	231,42	667,21	14 761,12	898,63	222,36	9,06	14 856,75
6	221,42	677,22	14 083,90	898,63	212,68	8,74	14 170,78
7	211,26	687,38	13 396,52	898,63	202,86	8,40	13 475,00
8	200,95	697,69	12 698,83	898,63	192,90	8,05	12 769,26
9	190,48	708,15	11 990,68	898,63	182,80	7,68	12 053,43
10	179,86	718,77	11 271,91	898,63	172,55	7,31	11 327,35
11	169,08	729,56	10 542,35	898,63	162,15	6,93	10 590,86
12	158,14	740,50	9 801,85	898,63	151,61	6,53	9 843,83

15-nji tablisanyň dowamy

13	147,03	751,61	9 050,24	898,63	140,92	6,11	9 086,11
14	135,75	762,88	8 287,36	898,63	130,07	5,68	8 317,55
15	124,31	774,32	7 513,04	898,63	119,07	5,24	7 537,99
16	112,70	785,94	6 727,10	898,63	107,91	4,79	6 747,26
17	100,91	797,73	5 929,37	898,63	96,59	4,32	5 945,21
18	88,94	809,69	5 119,68	898,63	85,11	3,83	5 131,68
19	76,80	821,84	4 297,84	898,63	73,46	3,34	4 306,50
20	64,47	834,17	3 463,67	898,63	61,65	2,82	3 469,51
21	51,96	846,68	2 616,99	898,63	49,67	2,29	2 620,54
22	39,26	859,38	1 757,61	898,63	37,51	1,75	1 759,41
23	26,36	872,27	885,34	898,63	25,19	1,17	885,97
24	13,28	885,35	0,00	898,63	12,68	0,60	0,00
Jemi:	3 567,24	18 000,00			3 423,27	143,97	

* deň gelmezlik sany tegeleme bilen baglanyşykly.

Buhgalter balansynda karz ykrar edilen senesinde maglumatlar şeýle görkezilýär:

Hususy kärhanalara karzlar	18000,00
Maliýe däl gurluşlara berlen karz talaplar boýunça baýrak	144,00
Jemi	18144,00

Hususy kärhana karzy bermek bilen baglanyşykly buhgalterçilik hasaba alnyşynyň hasaplarynda aşakdaky buhgalter ýazgylary düzülýär:

◇ berlen karzyň pul möçberiniň hasaba alnyşy (töleg başga banka geçirilýär):

Dt	14202 «Döwlete dahylsyz pudagyň kärhanalaryna we guramalaryna karzlar» hasaby	18000,00
Kt	11101 «Türkmenistanyň Merkezi bankyndaky «Nostro» hasaplar» hasaby	18000,00

◇ karzy resmileşdirmek bilen baglanyşykly bankyň çeken çykdaýjylarynyň hasaba alnyşy:

a) üçünji tarapa tölenen töleg üçin (tölegi alyjynyň hasaby başga bankda):

Dt	19210 «Gaýry debitorlar bilen hasaplaşyklar» hasaby	144,00
Kt	11101 «Türkmenistanyň Merkezi bankyndaky «Nostro» hasaplar» hasaby	144,00

b) bankyň çeken çykdajylaryny baýragyň hasabyna eltmek:

Dt	14210 «Maliýe däl gurluşlara berlen karz talaplar boýunça sylag» hasaby	144,00
Kt	19210 «Gaýry debitorlar bilen hasaplaşyklar» hasaby	144,00

Berlen karzlary soňraky bahalandyrmak bilen baglanyşykly bankda düzülýän buhgalter ýazgylary:

◇ berlen karz üçin her aýda (1-nji aý üçin) hasaplanylýan göteri miň möçberini hasaba almak

Dt	18106 «Döwlete dahylsyz pudagyň kärhanalaryna we guramalaryna bolan talaplar boýunça alynmaga degişli hasaplanan göterimler» hasaby	270,00
Kt	41601 «Maliýe däl gurluşlara bolan talaplar boýunça göterim girdejiler – Karzlar» hasaby	270,00

◇ 1-nji aý üçin sylagyň täzeden hasaplamasy (amortizasiýasy):

Dt	51606 «Maliýe däl gurluşlara bolan talaplar boýunça sylagyň täzeden hasaplanmadyndan çykdajylar» hasaby	10,26
Kt	14210 «Maliýe däl gurluşlara berlen karz talaplar boýunça sylag» hasaby	10,26

◇ 1-nji aý üçin pul serişdelerini kabul etmek:

a) alnan pul serişdeleriň möçberi üçin:

Dt	23202 «Döwlete dahylsyz pudagyň kärhanalarynyň we guramalarynyň hasaplary» hasaby	898,63
Kt	28210 «Gaýry kreditorlar bilen hasaplaşyklar» hasaby	898,63

b) hasaplanan göterim girdejileriň möçberi üçin:

Dt	28210 «Gaýry kreditorlar bilen hasaplaşyklar» hasaby	270,00
Kt	18106 «Döwlete dahylsyz pudagyň kärhanalaryna we guramalaryna bolan talaplar boýunça alynmaga degişli hasaplanan göterimler» hasaby	270,00

ç) karz boýunça esasy berginiň möçberi üçin:

Dt	28210 «Gaýry kreditorlar bilen hasaplaşyklar» hasaby	628,63
Kt	14202 «Döwlete dahylsyz pudagyň kärhanalaryna we guramalaryna karzlar» hasaby	628,63

Berlen karzlar boýunça hasaplanan göterimleriň möçberini hasaba almak bilen baglanyşykly buhgalterçilik ýazgylary düzülýär:

a) eger-de göterimler milli pul birliginde hasaplanylýan bolsa:

◇ halkara guramalaryna berlen karzlar boýunça hasaplanan göterimleriň möçberine:

Dt	18102 «Halkara guramalaryna bolan talaplar boýunça alynmaga degişli hasaplanan göterimler» hasaby
Kt	41401 «Halkara guramalaryna bolan talaplar boýunça göterim girdejiler – Karzlar / Depozitler» hasaby

◇ bank edaralaryna berlen karzlar boýunça hasaplanan göterimleriň möçberine:

Dt	18103 «Bank edaralaryna bolan talaplar boýunça alynmaga degişli hasaplanan göterimler» hasaby
Kt	41501 «Bank edaralaryna we maliýe institutlaryna bolan talaplar boýunça göterim girdejiler – Karzlar / Depozitler» hasaby

◇ maliýe institutlaryna berlen karzlar boýunça hasaplanan göterimleriň möçberine:

Dt	18104 «Maliýe institutlaryna bolan talaplar boýunça alynmaga degişli hasaplanan göterimler» hasaby
----	--

Kt	41501 «Bank edaralaryna we maliýe institutlaryna bolan talaplar boýunça göterim girdejiler – Karzlar / Depozitler» hasaby
----	---

◇ maliýe däl gurluşly taraplara berlen karzlar boýunça hasaplanan göterimleriň möçberine:

Dt	18105-18112 «Maliýe däl gurluşly taraplardan alynmaga degişli hasaplanan göterimler» hasaplary
Kt	41601 «Maliýe däl gurluşlara bolan talaplar boýunça göterim girdejiler – Karzlar» hasaby

b) eger-de göterimler daşary ýurt pul birliginde hasaplanylýan bolsa:

Dt	18102-18112 «Degişli taraplardan alynmaga degişli hasaplanan göterimler» hasaplary
Kt	28911 «Uzyn walýuta ýagdaýy» hasaby

we

Dt	19906 «Milli pulda walýuta ýagdaýynyň garşylyklaýyn bahasy (uzyn walýuta ýagdaýynyň)» hasaby
Kt	41401, 41501, 41601 «Dürli taraplara bolan talaplar boýunça alynmaga degişli hasaplanan göterim girdejiler – Karzlar» hasaplary

Karz şertnamasynda göz önünde tutulan möhletlerde berlen karzlar boýunça hasaplanan göterim tölegleri alynýar. Bu amal şu buhgalter ýazgylary bilen resmileşdirilýär:

◇ halkara guramalaryna berlen karzlar boýunça hasaplanan göterimleriň gelip gowşan möçberine:

Dt	11101 «Türkmenistanyň Merkezi bankyndaky «Nostro» hasaplar» hasaby
Kt	18102 «Halkara guramalaryna bolan talaplar boýunça alynmaga degişli hasaplanan göterimler» hasaby

◇ bank edaralaryna berlen karzlar boýunça hasaplanan göterimleriň gelip gowşan möçberine:

Dt	11101-11102 «Aragatnaşyk hasaplary»
Kt	18103 «Bank edaralaryna bolan talaplar boýunça alynmaga degişli hasaplanan göterimler» hasaby

◇ maliýe institutlaryna berlen karzlar boýunça hasaplanan göterimleriň gelip gowşan möçberine:

Dt	11101-11102 «Aragatnaşyk hasaplary»
Kt	18104 «Maliýe institutlaryna bolan talaplar boýunça alynmaga degişli hasaplanan göterimler» hasaby

◇ maliýe däl gurluşly taraplara berlen karzlar boýunça hasaplanan göterimleriň gelip gowşan möçberine:

Dt	23201-23208 «Talap edilýänçä serişdeler» hasaplary 10102 «Bankyň amallar kassasyndaky nagt pul serişdeleri» hasaby 28210 «Gaýry kreditorlar bilen hasaplaşyklar» hasaby 11101-11102 «Aragatnaşyk hasaplary»
Kt	18105-18112 «Maliýe däl gurluşly taraplardan alynmaga degişli hasaplanan göterimler» hasaplary

Berlen karzlar boýunça göterim tölegleriň olaryň hasaplanylmany möhletinden öň karz alyjylar tarapyndan geçirilen halatynda gelip gowşan pul serişdeleriň möçberi buhgalterçilik hasaba alnyşynyň hasaplarynda aşakdaky buhgalter ýazgyny düzmek bilen resmileşdirilýär.

Dt	10102 «Bankyn amallar kassasyndaky nagt pul serişdeleri» hasaby 11101-11102 «Aragatnasyk hasaplary» 23201-23208 «Talap edilýänçä serişdeler» hasaplary
Kt	28301 «Geljekki döwrüň girdejileri» hasaby

Berlen karzlar üçin göterimleriň hasaplanylmany döwri gelip ýetende, öň alnan pul serişdeleriň möçberi buhgalterçilik hasaba alnyşynyň hasaplarynda aşakdaky buhgalter ýazgylary bilen görkezilýär.

a) milli pul birliginde gelen göterim tölegler üçin:

Dt	28301 «Geljekki döwrüň girdejileri» hasaby
Kt	41401, 41501, 41601 Dürli taraplara bolan talaplar boýunça alynmaga degişli hasaplanan göterim girdejiler – Karzlar hasaplary

b) daşary ýurt pul birliginde gelen göterim tölegler üçin:

Dt	28301 «Geljekki döwrüň girdejileri» hasaby
Kt	28911 «Uzyn walýuta ýagdaýy» hasaby

we

Dt	19906 «Milli pulda walýuta ýagdaýynyn garsylyk-laýyn bahasy (uzyn walýuta ýagdaýynyn)» hasaby
Kt	41401, 41501, 41601 «Dürli taraplara bolan talaplar boýunça alynmaga degişli hasaplanan göterim girdejiler – Karzlar» hasaplary

Alnan karzlar boýunça hasaplanan göterimleriň möçberi karz alyjy bankyň çykadjylaryna degişli edilýär. Hasaplanan göterimleriň möçberini hasaba almak boýunça buhgalterçilik hasaba alnyşynyň hasaplarynda aşakdaky buhgalter ýazgylary geçirilýär:

a) eger-de göterimler milli pul birliginde hasaplanylýan bolsa:

◇ Türkmenistanyň Merkezi bankyndan alnan karzlar boýunça hasaplanan göterimleriň möçberine:

Dt	51301 «Türkmenistanyň Merkezi bankynyň öňündäki borçlar boýunça göterim çykadjylar – Karzlar we möhletli hasaplar boýunça» hasaby
Kt	25101 «Türkmenistanyň Merkezi bankynyň öňündäki borçlar boýunça tölege degişli hasaplanan göterimler» hasaby

◇ halkara guramalaryndan alnan karzlar boýunça hasaplanan göterimleriň möçberine:

Dt	51401 «Halkara guramalarynyň öňündäki borçlar boýunça göterim çykadjylar – Karzlar we möhletli hasaplar boýunça» hasaby
Kt	25102 «Halkara guramalarynyň öňündäki borçlar boýunça tölege degişli hasaplanan göterimler» hasaby

◇ beýleki bank edaralaryndan alnan karzlar boýunça hasaplanan göterimleriň möçberine:

Dt	51501 «Bank edaralarynyň we maliýe institutlarynyň öňündäki borçlar boýunça göterim çykadjylar – Karzlar we möhletli hasaplar boýunça» hasaby
Kt	25103 «Bank edaralarynyň öňündäki borçlar boýunça tölege degişli hasaplanan göterimler» hasaby

◇ maliýe institutlaryndan alnan karzlar boýunça hasaplanan göterimleriň möçberine:

Dt	51501 «Bank edaralarynyň we maliýe institutlarynyň öňündäki borçlar boýunça göterim çykadjylar – Karzlar we möhletli hasaplar boýunça» hasaby
Kt	25104 «Maliýe institutlarynyň öňündäki borçlar boýunça tölege degişli hasaplanan göterimler» hasaby

b) eger-de göterimler daşary ýurt pul birliginde hasaplanylýan bolsa:

Dt	19905 «Gysga walýuta ýagdaýy» hasaby
Kt	25101-25104 «Dürli taraplaryň öňündäki borçlar boýunça tölege degişli hasaplanan göterimler» hasaplary

we

Dt	51301, 51401, 51501 «Degişli taraplaryň öňündäki borçlar boýunça göterim çykadjylar – Karzlar we möhletli hasaplar» hasaplary
Kt	28912 «Milli pulda walýuta ýagdaýynyň garşylyklaýyn bahasy (gysga walýuta ýagdaýynyň)» hasaby

Alnan karzlar boýunça hasaplanan göterimleriň tölenmeli möhletini gelip ýetmegi bilen geçirilen tölegleriň möçberi üçin buhgalterçilik hasaba alnysynyň hasaplarynda aşakdaky buhgalter ýazgysy düzülýär.

Dt	25101-25104 «Dürli taraplaryň öňündäki borçlar boýunça tölege degişli hasaplanan göterimler» hasaby
Kt	10102 «Bankyn amallar kassasyndaky nagt pul serisdeleri» hasaby 11101-11102 «Aragatnasyk hasaplary» 23201-23208 «Talap edilýänça serişdeler» hasaplary

Berlen we alnan karzlar boýunça hasaplanan göterimleri tölemek, töletdirip almak nagt hem-de nagt däl pul serişdeleri görnüşinde

amala aşyrylýar. Göterimleri tölemek we töletdirip almak töleg tabşyrygy, töleg talapnamasy, memorial orderi, nagt pullary tabşyrmak üçin bildiriş ýaly resminamalar hem-de plastik kartlar esasynda geçirilýär.

9.5. Banklarda karzlar boýunça bolup biljek ýitgilere ätiýaçlyklaryň döredilişiniň tertibi we hasaba alnyşy

Ätiýaçlyk belli bir karz alyja berlen anyk karz boýunça ýüze çykan karz töwekgelçiligi bilen bagly maksatlar üçin döredilýär. «Maliýe gurallary: maglumatlary açmak» MHHS (IFRS) 7-niň *A* gosundysynda karz töwekgelçiliginiň manysy şeýle mazmunda beýan edilýär: «Maliýe guruly boýunça taraplaryň biriniň beýleki tarapa öz borçnamalaryny ýerine ýetirmezlik arkaly maliýe ýitgilerini ýetirmek töwekgelçiligidir».

«Maliýe gurallary» MHHS (IFRS) 9 herekete girizilenden soňra aktiw hökmünde berlen karzlar babatynda ätiýaçlygy emele getirmek boýunça düýpli özgermeler bolup geçdi. Güýjüni ýitiren «Maliýe gurallary: ykrar etmek we ölçemek» MHHS (IAS) 39-yň we täze güýje girizilen «Maliýe gurallary» MHHS (IFRS) 9-yň modelleriniň esasy aratapawudyny şeýle häsiýetlendirmek bolar (*16-njy tablisa*).

16-njy tablisa

MHHS (IAS) 39-yň we MHHS (IFRS) 9-yň modelleriniň esasy aratapawudy

T/b	Görkezijiler	MHHS (IAS) 39	MHHS (IFRS) 9
1	Ätiýaçlyklaryň derejesi	Pes	Ýokary
2	Hasaplama modeli	Ýitgileriň çekilen pul möçberi	Hasabat senesinden soň 12 aýyň dowamynda bergidarlyk borçnamalary boýunça esasy bergileri we göterimleri öz wagtynda tölöp bilmezlik (defolt) ýüze çykanda

16-njy tablisanyň dowamy

3	Çaklama bolan çemeleşme	Hünärmenlik garaýyşlar	Hünärmenlik + bahalandyryş garaýyşlar
4	Bergidarlyk borçnamalary boýunça tölegleri öz watynda tölöp bilmezligiň (defoltyň) ähtimallygy	100%	12 aýyň dowamynda ýa-da karzyň möhletiniň tutuş dowamynda
5	Ýitgiler	Karzyň üpjünçiliginiň esasynda	Bazeliň esasynda, netijeli göterim möçberiniň esasynda
6	Karz talaplarynyň möçberi	Bahalandyrmak pursadynda kesgitlenilýär	Maliýe guralynyň tutuş dowamynda üznüksiz seljerme geçirmegiň esasynda kesgitlenilýär
7	Töwekgelçilikleri hasaba almak	Hakyky çekilen ýitgiler boýunça töwekgelçilikler	Karz töwekgelçiligi
8	Bergidarlyk borçnamalary boýunça tölegleri öz watynda tölöp bilmezligi (defolty) kesgitlemek	Çekilen ýitgileriň ýagdaýy boýunça	90 günden köp bolmadyk möhletinde üzülmezlik (yzyna gaýtarylmaslyk) barasynda ýol bermeleri hasaba almak bilen karz töwekgelçiligi dolandyrmak boýunça bankyň syýasatyna laýyklykda

«Maliýe gurallary» MHHS (IFRS) 9-a laýyklykda banklar çekilen ýitgileri hasaba alman, eýsem, garaşylýan ýitgileri hasaba almalydyrlar. Täze model aktiwleriň gymmatynyň gaçmagynyň üç tapgyryny tapawutlandyryýar. Banklar aktiw hökmünde berlen karzy (1-nji tapgyr) ykrar edýän pursadyndan 12 aýyň çäginde garaşylýan ýitgileri göz önüne tutmalydyrlar. Eger karzyň hili hakyky peselen ýagdaýynda (2-nji we 3-nji tapgyrlar), onda banklar karzyň hereketiniň tutuş dowamynda garaşylýan ýitgileri hasaba almalydyrlar (27-nji we 28-nji suratlar).

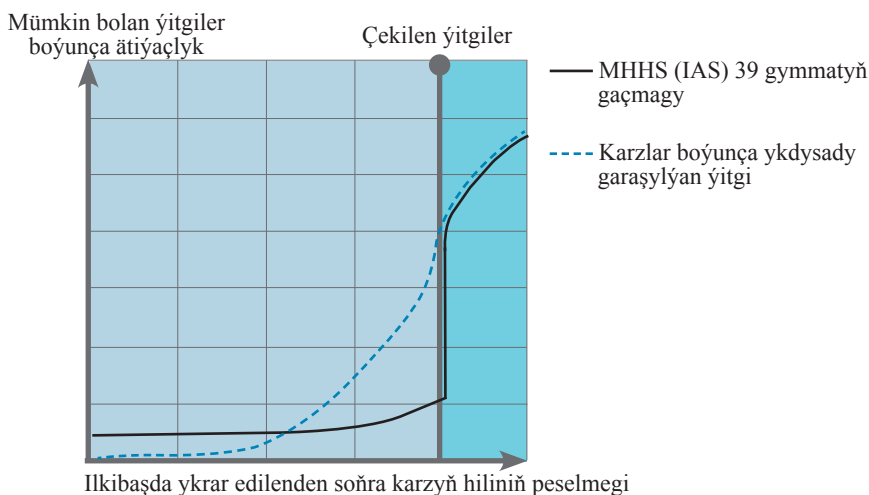

27-nji surat. MHHS (IAS) 39 boýunça çekilen ýitgileriň modeli

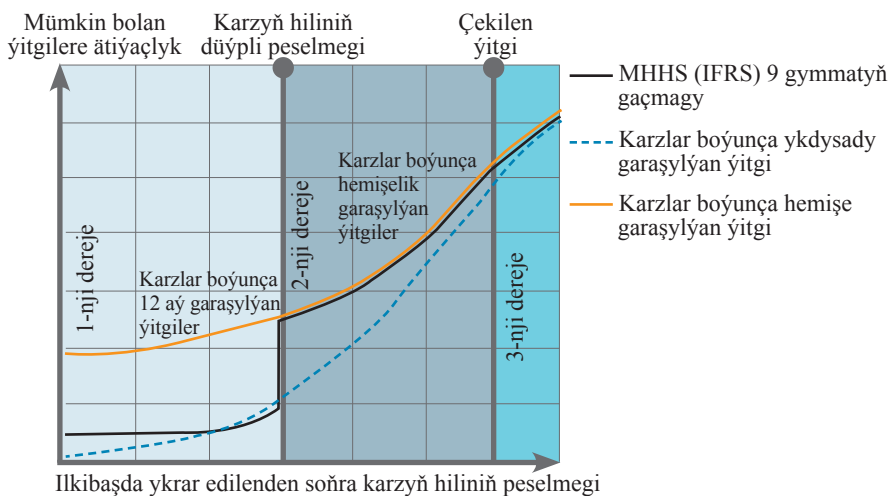

28-nji surat. MHHS (IFRS) 9 boýunça garaşylýan ýitgileriň modeli

Karzyň hiline baha bermek üçin esasy ölçeg hökmünde 12 aýyň ýa-da aktiwiň tutuş möhletiniň dowamynda (töwekgelçiligiň derejelerine baglylykda) karz alyjynyň tölegleri öz watynda tölöp bilmezlik ýagdaýynyň (defoltyň) ýüze çykmak ähtimallygyny, şeýle hem dürli reýting we bal bahalandyrmalaryny, makroykdysady görkezijilerini, gaýry üýtgeýän ululyklary peýdalanmak teklip edilýär.

«Maliýe gurallary» MHHS (IFRS) 9-ýň herekete girizilmegi, öz gezeginde, banklaryň karz bukjasyňyň düzümine we hiline baglylykda olaryň ätiýaçlyklarynyň artmagyna getirdi. Bu bolsa banklaryň maýasyna öz täsirini ýetirýär. Şol bir wagtda banklaryň ätiýaçlyklarynyň möçberine maliýe aktiwleriniň hereket edýän möhleti hem täsir edýär, çünki karzyň hiliniň peselen ýagdaýynda uzak möhletli aktiwler boýunça garaşylýan karz ýitgileri has ýokary bolar.

Türkmenistanyň Merkezi bankynyň Müdiriýetiniň başlygynyň 2012-nji ýylyň 17-nji awgustynda çykaran № 226-ö buýrugy bilen tassyklanylýan «Karz edaralaryň karzlar boýunça, karz we olara deňleşdirilen bergiler boýunça bolup biljek ýitgilere ätiýaçlyklary döretmegiň tertibi hakynda Düzgünnama» esaslanyp, bank edarasy karzyň gymmaty gaçan ýagdaýynda, ýagny karz alyjynyň karz şertnamasynyň şertlerine laýyklykda bankyň önündäki borçnamasyny ýerine ýetirmedik ýa-da ýeterlikli däl ýerine ýetirende, şeýle ýerine ýetirmezligi (ýeterlikli däl ýerine ýetirmezligi) bilen baglanyşykly hakyky howpuň barlygynda karzyň gymmaty ýitirilende, karzlar boýunça mümkin bolan ýitgileriň ätiýaçlygyny döredýär. Haçan-da karzyň balans gymmatynyň onuň bahalandyrylan pursadyndaky adalatly (öwez dolunýan) gymmatyndan ýokary bolan ýagdaýynda karzyň gymmaty gaçan diýlip hasap edilýär.

Ýokarda agzalan Düzgünnamanyň 9-njy bölümünde berlen karzlaryň karz töwekgelçiliginiň ýagdaýlarynyň hereketi bilen bagly hasaplanylýan ätiýaçlygyň möçberini kesgitlemek maksady bilen, baş ölçegli hilleriniň birine bahalandyrmak esasynda toparlanylýar:

I (ýokary) ölçegli hil (standart karzlar) – karz töwekgelçiliginiň bolmazlygy (karz alyjynyň karzy boýunça borçnamasyny ýerine ýetirmedik ýa-da ýeterlikli däl ýerine ýetiren ýagdaýynda bolup biljek maliýe ýitgileriň ähtimallygy nola deň bolmagy);

II ölçegli hil (standart däl karzlar) – aram karz töwekgelçilikli (karz alyjynyň karzy boýunça borçnamasyny ýerine ýetirmedik ýa-da ýeterlikli däl ýerine ýetiren ýagdaýynda bolup biljek maliýe ýitgileriň ähtimallygy onuň gymmatynyň gaçmagynyň möçberini 1-den 20 göterime çenli şertlendirýär);

III ölçegli hil (şübheli karzlar) – ähmiýetli karz töwekgelçilikli (karz alyjynyň karzy boýunça borçnamasyny ýerine ýetirmedik ýa-da ýeterlikli däl ýerine ýetiren ýagdaýynda bolup biljek maliýe ýitgile-

riniň ähtimallygy onuň gymmatynyň gaçmagynyň möçberini 21-den 50 göterime çenli şertlendirýär);

IV ölçegli hil (meseleli karzlar) – ýokary karz töwekgelçilikli (karz alyjynyň karzy boýunça borçnamasyny ýerine ýetirmedik ýa-da ýeterlikli däl ýerine ýetiren ýagdaýynda bolup biljek maliýe ýitgileriniň ähtimallygy onuň gymmatynyň gaçmagynyň möçberini 51-den 100 göterime çenli şertlendirýär);

V (pes) ölçegli hil (ygtybarsyz karzlar) – karz alyjynyň karz boýunça ukybynyň ýoklygy netijesinde karzy gaýtarmak ähtimallygynyň bolmazlygy ýa-da borçnamalaryny ýerine ýetirmeklikden boýun gaçyrmagy karzlaryň doly (100 göterim möçberinde) gymmatynyň gaçanlygyny şertlendirýär.

II–V ölçegli hile degişli edilen karzlar gymmatyny gaçyranlardyr.

Şeýlelikde, karzlaryň hil ölçeglerine laýyklykda ätiýaçlyklaryň döredilişini şeýle häsiýetlendirmek bolar (*17-nji tablisa*).

17-nji tablisa

**Toparlara bölünen karzlar boýunça
hasaplanan ätiýaçlyklaryň ululygy**

Hil ölçegi	Atlary	Karz boýunça esasy berginiň jeminden hasaplanylýan ätiýaçlygynyň möçberi göterimde
I ölçegli hil (ýokary)	Standart	0%
II ölçegli hil	Standart däl	1-den 20%-e çenli
III ölçegli hil	Şübheli	21-den 50%-e çenli
IV ölçegli hil	Meseleli	51-den 100%-e çenli
V ölçegli hil (pes)	Ygtybarsyz	100%

Karzlar boýunça bolup biljek ýitgilere ätiýaçlyklar degişli karzyň esasy bergisiniň möçberiniň (karzyň balans gymmatynyň) çäklerinde döredilýär. Alynmaly göterim girdeji boýunça talaba ätiýaçlygynyň möçberi degişli karz boýunça döredilen ätiýaçlygynyň möçberiniň mynasybetine deň bolan möçberde emele getirilýär. Berlen karzyň walýutasyna bagly bolmazdan ätiýaçlyklar milli pul birliginde döredilýär.

«Karz edaralaryň karzlar boýunça, karz we olara deňleşdirilen bergiler boýunça bolup biljek ýitgilere ätiýaçlyklary döretmegiň tertibi hakynda Düzgünnamanyň» talaplaryna görä karz töwekgelçiligine

baha bermek, karzlary toparlara bölmek, bahalandyrmak, ätiýaçlygyň hasaplanylýan möçberini hem-de ätiýaçlygy kesgitlemek bu resminamada göz önünde tutulan esaslar döwürde amala aşyrylýar, emma hasabat senesinde aýda bir sapaýdan az bolmaly däl.

Karz talaplarynyň gymmatynyň gaçandygyny anyklamak üçin geçirilýän testler iki basgançakdan ybarat:

birinji basgançak – anyk karzlaryň gymmatynyň gaçandygyna obýektiw subutnamalaryň barlygyna baha bermek. Eger şeýle subutnamalar ýüze çykarylsa, bank mümkin bolan ýitgilere ätiýaçlygy döretmek boýunça içerki kadalaşdyryjy resminamalara laýyklykda gymmatyny gaçyrmakdan ýitgileri bahalandyrylar. Eger anyk karz boýunça şeýle subutnamalar ýüze çykarylmasa, onda ikinji basgançaga geçilýär;

ikinci basgançak – gymmatynyň gaçandygy ýüze çykarylmandy anyk karz şoňa meňzeş häsiýetli karz töwekgelçilikli aktiwleriň toparyna goşulýar. Soňra karzlaryň toparynyň gymmatynyň gaçandygyna umumy test amala aşyrylýar. Karzlaryň toparlary mümkin bolan ýitgilere ätiýaçlygy döretmek boýunça içerki kadalaşdyryjy resminamalara laýyklykda birmeňzeş häsiýetli karz töwekgelçiliginden (karz alyjynyň tölenmäge degişli ähli tölegleri töläp bilmek ukyby, aktiwleriň görnüşleri, karz alyjynyň pudaga degişliligi, ýerleşýän ýeri, üpjünçiligiň görnüşi we ş.m. görkezijilerden) ugur alnyp döredilýär. Gymmatynyň gaçandygyna test geçirilýän karzlaryň toparlaryndan garaşylýan geljekki pul akymalaryny bahalandyrmakda bankyň şolara meňzeş aktiwler baradaky öňki tejribesi ulanylýp bilner.

Karz talaplarynyň gymmatynyň gaçandygyna test geçirilen ýagdaýynda şu faktorlar seljerilýär:

- karz alyjynyň düýpli maliýe kynçylyklarynyň barlygy;
- karz şertnamasynyň şertleriniň ýerine ýetirilmezligi, ýagny şertnamada kesgitlenen senelerde tölenmäge degişli göterimleriň we esasy berginiň möçberiniň doly ýa-da bölekleyin tölenmezligi;
- bank tarapyndan karz alyja onuň maliýe ýagdaýlary bilen baglanyşykly ykdysady ýa-da hukuk taýdan ýeňillikleriň berilmegi, olaryň bolmandy ýagdaýynda bank tarapyndan karz şertnamasynyň şertleriniň üýtgedilmän bilinmegi;
- karz alyjynyň batmak mümkinçiligi ýa-da işini üýtgetmek ähtimallygy;

- geçen döwürde seredilýän karz babatynda gymmatyny gaçyrmakdan dörän ýitgileriň ykrar edilmegi;
- karz boýunça esasy berginiň we hasaplanylýan göterimleriň möçberlerini alyp boljakdygyna esasy şübhäniň barlygy;
- karz bazaryndaky düýpli üýtgemeler (mysal üçin, hasabat döwüründe bolup geçen bazar göterim derejeleriniň düýpli üýtgemeleri).

Karz alyjynyň hukuk resminamalary, maliýe, salgyt, statistika we gaýry hasabatlary, goşmaça berýän maglumatlary, şeýle hem bankyň özbaşdak kesgitleýän beýleki çeşmeleri esasynda karz alyjynyň töwekgelçiligi barada zerur maglumatlar alynýar. Degişli çeşmeleriň esasynda toplanan maglumatlar karz alyjynyň maliýe ýagdaýyny jikme-jik seljermek üçin ulanylýar.

«Karz edaralaryň karzlar boýunça, karz we olara deňleşdirilen bergiler boýunça bolup biljek ýitgilere ätiýaçlyklary döretmegiň tertibi hakynda Düzgünnamada» karz alyjynyň maliýe ýagdaýyny we bergä hyzmat edişiniň hilini hasaba almak bilen karzyň hil ölçeginiň kesgitlenişi aýratyn tablisada görkezilendir (*18-nji tablisa*).

18-nji tablisa

Karz alyjynyň maliýe ýagdaýyny we bergä hyzmat edişiniň hilini hasaba almak bilen karzyň hil ölçeginiň kesgitlenişi

Bergä hyzmat edişi	Gowy	Aralyk	Erbet
Maliýe ýagdaýy			
Gowy	Standart (I ölçegli hil)	Standart däl (II ölçegli hil)	Şübheli (III ölçegli hil)
Aralyk	Standart däl (II ölçegli hil)	Şübheli (III ölçegli hil)	Meseleli (IV ölçegli hil)
Erbet	Şübheli (III ölçegli hil)	Meseleli (IV ölçegli hil)	Ygtybarsyz (V ölçegli hil)

Berlen karzlar üzülişmeli möhletinde gaýtarylyp alynmadyk ýagdaýynda şeýle karzlar möhleti geçen karzlaryň düzüminde hasaba alynýar. Möhletli karzlary möhleti geçen karzlaryň düzümine geçirmek bilen baglanyşykly buhgalterçilik hasaba alnyşynyň hasaplarynda indiki buhgalter ýazgylary düzülýär.

◇ halkara guramalaryna berlen karzlaryň möhleti geçen bergi diýlip ykrar edilen möçberine:

Dt	13205 «Halkara guramalaryna bolan talaplar boýunça möhleti geçen esasy bergi» hasaby
Kt	13201 «Halkara guramalaryna bolan talaplar – Karzlar» hasaby

◇ beýleki täjirçilik banklaryna berlen karzlaryň möhleti geçen bergi diýlip ykrar edilen möçberine:

Dt	13305 «Bank edaralaryna bolan talaplar boýunça möhleti geçen esasy bergi» hasaby
Kt	13301 «Bank edaralaryna bolan talaplar – Karzlar» hasaby

◇ maliýe institutlaryna berlen karzlaryň möhleti geçen bergi diýlip ykrar edilen möçberine:

Dt	13405 «Maliýe institutlaryna bolan talaplar boýunça möhleti geçen esasy bergi» hasaby
Kt	13401 «Maliýe institutlaryna bolan talaplar – Karzlar» hasaby

◇ maliýe däl gurluşly ýuridik şahslara berlen karzlaryň möhleti geçen bergi diýlip ykrar edilen möçberine:

Dt	14701-14705 «Maliýe däl gurluşly ýuridik şahslara berlen karzlaryň möhleti geçen esasy bergi» hasaplary
Kt	14201-14205 «Maliýe däl gurluşly ýuridik şahslara berlen karzlar» hasaplary

◇ maliýe däl gurluşly ýekebara telekeçilere berlen karzlaryň möhleti geçen bergi diýlip ykrar edilen möçberine:

Dt	14706 «Ýekebara telekeçilere bolan talaplar boýunça möhleti geçen bergi» hasaby
Kt	14206 «Ýekebara telekeçilere karzlar» hasaby

◇ maliýe däl gurluşly toparlaýyn we ýekebara kärendedäki kärendeçilere berlen karzlaryň möhleti geçen bergi diýlip ykrar edilen möçberine:

Dt	14707 «Toparlaýyn we ýekebara kärendedäki kärendeçilere bolan talaplar boýunça möhleti geçen bergi» hasaby
Kt	14207 «Toparlaýyn we ýekebara kärendedäki kärendeçilere karzlar» hasaby

◇ maliýe däl gurluşly şahsy taraplara berlen karzlaryň möhleti geçen bergi diýlip ykrar edilen möçberine:

Dt	14708 «Şahsy adamlara bolan talaplar boýunça möhleti geçen bergi» hasaby
Kt	14208 «Şahsy adamlara karzlar» hasaby

Berlen karzlar boýunça hasaplanan göterimler möhletinde alynmasa, onda şeýle göterimler möhleti geçen diýlip hasap edilýär. Möhleti geçen göterimleri hasaba almak bilen baglanyşykly buhgalterçilik hasaba alnyşynyň hasaplarynda aşakdaky buhgalter ýazgylary düzülýär:

◇ halkara guramalaryna berlen karzlar boýunça hasaplanan göterimleriň möhleti geçen diýlip ykrar edilen möçberine:

Dt	13206 «Halkara guramalaryna bolan talaplar boýunça möhleti geçen göterimler» hasaby
Kt	18102 «Halkara guramalaryna bolan talaplar boýunça alynmaga degişli hasaplanan göterimler» hasaby

◇ bank edaralaryna berlen karzlar boýunça hasaplanan göterimleriň möhleti geçen diýlip ykrar edilen möçberine:

Dt	13306 «Bank edaralaryna bolan talaplar boýunça möhleti geçen göterimler» hasaby
Kt	18103 «Bank edaralaryna bolan talaplar boýunça alynmaga degişli hasaplanan göterimler» hasaby

◇ maliýe institutlaryna berlen karzlar boýunça hasaplanan göterimleriň möhleti geçen diýlip ykrar edilen möçberine:

Dt	13406 «Maliýe institutlaryna bolan talaplar boýunça möhleti geçen göterimler» hasaby
Kt	18104 «Maliýe institutlaryna bolan talaplar boýunça alynmaga degişli hasaplanan göterimler» hasaby

◇ maliýe däl gurluşly taraplara berlen karzlar boýunça hasaplanan göterimleriň möhleti geçen diýlip ykrar edilen möçberine:

Dt	14801-14808 «Maliýe däl gurluşly taraplara bolan talaplar boýunça möhleti geçen göterimler» hasaplary
Kt	18105-18112 «Maliýe däl gurluşly taraplardan alynmaga degişli hasaplanan göterimler» hasaplary

Karz talaby boýunça karz töwekgelçiliginiň ýüze çykan wagtynda bolup biljek ýitgiler üçin ätiýaçlyk gornary bankyň çykdaýjalaryna degişli edilýän geçirmeleriň hasabyna döredilýär. Ätiýaçlyk gornarynyň hasaba alnyşy şu aşakdaky aktiwe garşylyklaýyn hasaplarda hasaba alnýar.

13999 «Bolup biljek ýitgiler üçin ätiýaçlyk gory – Maliýe gurluşlara bolan talaplar boýunça (kontraktiw / aktiwe garşylyklaýyn)»;

14999 «Bolup biljek ýitgiler üçin ätiýaçlyk gory – Maliýe däl gurluşlara bolan talaplar boýunça (kontraktiw / aktiwe garşylyklaýyn)».

Bellenen kadalara laýyklykda bolup biljek ýitgiler üçin ätiýaçlyk gornaryny döretmek bilen baglanyşykly amallary hasaba almak boýunça buhgalterçilik hasaba alnyşynyň hasaplarynda aşakdaky buhgalter ýazgylary resmileşdirilýär:

◇ maliýe gurluşlara karz talaplary boýunça bolup biljek ýitgilere ätiýaçlyk gorunyň döredilýän möçberlerine:

Dt	56401 «Maliýe gurluşlara bolan talaplar boýunça bolup biljek ýitgilere ätiýaçlyk gory döretmek üçin çykdaýjalar» hasaby
Kt	13999 «Bolup biljek ýitgiler üçin ätiýaçlyk gory – Maliýe gurluşlara bolan talaplar boýunça (kontraktiw / aktiwe garşylyklaýyn)» hasaby

◇ maliýe däl gurluşlara karz talaplary boýunça bolup biljek ýitgilere ätiýaçlyk gorunyň döredilýän möçberlerine:

Dt	56402 «Maliýe däl gurluşlara bolan talaplar boýunça bolup biljek ýitgilere ätiýaçlyk gory döretmek üçin çykdaýjalar» hasaby
Kt	14999 «Bolup biljek ýitgiler üçin ätiýaçlyk gory – Maliýe däl gurluşlara bolan talaplar boýunça (kontraktiw / aktiwe garşylyklaýyn)» hasaby

Ätiýaçlygyň umumy möçberi (bolup biljek ýitgiler üçin ätiýaçlyk gornary hasaplaryndaky galyndylar) karz talaplarynyň hakyky

möçberine baglylykda, şeýle hem milli pul birliginiň daşary ýurt pul birligine bolan hümmetiniň üýtgemegi netijesinde daşary ýurt pulunda berlen karz boýunça esasy berginiň möçberiniň üýtgemegini hasaba almak bilen hasabat senesi ýagdaýyna her aýda kadalaşdyrylýar. Bolup biljek ýitgiler üçin ätiýaçlygyň möçberini kadalaşdyrmak babatynda düzülmeli buhgalter ýazgylary hasabat aýynyň iň soňky iş gününden gijä galyňman resmileşdirilmelidir.

Eger hasaplanan ätiýaçlygyň möçberini artdyrmak zerur bolsa, onda ýokarda görkezilen buhgalter ýazgyny ulanmak arkaly onuň möçberi ýokarlandyrylýar. Eger hasaplanan ätiýaçlygyň möçberi döredilen ätiýaçlygyň hakyky möçberinden az bolmaly ýagdaýynda, onda artykmaç hasaplanan ätiýaçlygy sazlamak we bankyň pul däl girdejilerine degişli etmek boýunça buhgalterçilik hasaba alnyşynyň hasaplarynda şu buhgalter ýazgylary geçirilýär:

Dt	13999 «Bolup biljek ýitgiler üçin ätiýaçlyk gory – Maliýe gurluşlara bolan talaplar boýunça (kontraktiw / aktiwe garşylyklaýyn)» hasaby
Kt	46401 «Maliýe gurluşlara bolan talaplar boýunça bolup biljek ýitgilere ätiýaçlyklaryň ulanylmadyk möçberiniň yzyna gaýtarylmagy» hasaby

we/ýa-da

Dt	14999 «Bolup biljek ýitgiler üçin ätiýaçlyk gory – Maliýe däl gurluşlara bolan talaplar boýunça (kontraktiw / aktiwe garşylyklaýyn)» hasaby
Kt	46402 «Maliýe däl gurluşlara bolan talaplar boýunça bolup biljek ýitgilere ätiýaçlyklaryň ulanylmadyk möçberiniň yzyna gaýtarylmagy» hasaby

Bank edarasý karz talaplary boýunça möhleti geçen esasy bergini we göterimleri töletdirip almak babatynda karz alyjy-kontagentler bilen zerur işleri geçirýär. Karz alyjylaryň pul serişdeleriniň bankyň karz talaplary boýunça esasy berginiň, hasaplanylýan göterimleriň möhletli töleglerini, esasy berginiň we hasaplanylýan göterimleriň möhleti geçen töleglerini üzmek üçin ýeterlik bolmadyk ýagdaýynda bergileri tölemeklik şu zygiderlikde amala aşyrylýar:

- birinji nobatda, kazyýet çykdaýjylary üzülýär;
- ikinji nobatda, esasy bergi boýunça möhleti geçen töleg üzülýär;
- üçünji nobatda, göterimler boýunça möhleti geçen töleg üzülýär.

Berlen karz boýunça möhleti geçen esasy bergini karz alyjylardan kabul etmek amalary buhgalterçilik hasaba alnyşynyň hasaplandynda şeýle şöhlendirilýär:

◇ halkara guramalaryndan berlen karzlaryň möhleti geçen berginiň kabul edilen möçberine:

Dt	11101-11102 «Aragatnasyk hasaplary» hasaplar
Kt	13205 «Halkara guramalaryna bolan talaplar boýunça möhleti geçen esasy bergi» hasaby

◇ beýleki täjirçilik banklaryndan berlen karzlaryň möhleti geçen berginiň kabul edilen möçberine:

Dt	11101-11102 «Aragatnasyk hasaplary»
Kt	13305 «Bank edaralaryna bolan talaplar boýunça möhleti geçen esasy bergi» hasaby

◇ maliýe institutlaryndan berlen karzlaryň möhleti geçen berginiň kabul edilen möçberine:

Dt	11101-11102 «Aragatnasyk hasaplary»
Kt	13405 «Maliýe institutlaryna bolan talaplar boýunça möhleti geçen esasy bergi» hasaby

◇ maliýe däl gurluşly taraplardan berlen karzlaryň möhleti geçen berginiň kabul edilen möçberine:

Dt	23201-23208 «Talap edilýänçä serişdeler» hasaplary 11101-11102 «Aragatnasyk hasaplary» 10102 «Bankyn amallar kassasyndaky nagt pul serişdeleri» hasaby
Kt	14701-14708 «Maliýe däl taraplara berlen karzlaryň möhleti geçen esasy bergi» hasaplary

Bankyň beren karzlary boýunça möhleti geçen göterimleri karz alyjylardan kabul edilen möçberleri üçin buhgalterçilik hasaba alnyşynyň hasaplarynda aşakdaky buhgalter ýazgylary düzülýär:

◇ halkara guramalaryndan berlen karzlar boýunça hasaplanan göterimleriň möhleti geçen bergileriniň kabul edilen möçberine:

Dt	11101-11102 «Aragatnasyk hasaplary» hasaplar
Kt	13206 «Halkara guramalaryna bolan talaplar boýunça möhleti geçen göterimler» hasaby

◇ bank edaralaryndan berlen karzlar boýunça hasaplanan göterimleriň möhleti geçen bergileriniň kabul edilen möçberine:

Dt	11101-11102 «Aragatnasyk hasaplary»
Kt	13306 «Bank edaralaryna bolan talaplar boýunça möhleti geçen göterimler» hasaby

◇ maliýe institutlaryndan berlen karzlar boýunça hasaplanan göterimleriň möhleti geçen bergileriniň kabul edilen möçberine:

Dt	11101-11102 «Aragatnasyk hasaplary»
Kt	13406 «Maliýe institutlaryna bolan talaplar boýunça möhleti geçen göterimler» hasaby

◇ maliýe däl gurluşly taraplardan berlen karzlar boýunça hasaplanan göterimleriň möhleti geçen bergileriniň kabul edilen möçberine:

Dt	23201-23208 «Talap edilýänçä serişdeler» hasaplary 11101-11102 «Aragatnasyk hasaplary» 10102 «Bankyn amallar kassasyndaky nagt pul serişdeleri» hasaby
Kt	14801-14808 «Maliýe däl gurluşly taraplara bolan talaplar boýunça möhleti geçen göterimler» hasaplary

Bank edarasynyn karz syýasatynda göz önünde tutulan möhlet tamamlanandan soň almak mümkinçiligi bolmadyk möhleti geçen esasy berginiň we göterimlerin möçberleri çykarylan çözügiň esasynda bolup biljek ýitgiler üçin döredilen ätiýaçlyklaryň hasabyna bankyň balansyndan aýrylýar. Bu amallar buhgalterçilik hasaba alnyşynyň hasaplarynda şeýle görkezilýär:

a) möhleti geçen esasy bergini balansdan aýyrmak:

◇ maliýe gurluşly taraplaryň möhleti geçen esasy bergileri üçin:

Dt	13999 «Bolup biljek ýitgiler üçin ätiýaçlyk gory – Maliýe gurluşlara bolan talaplar boýunça (kontraktiw / aktiwe garşylyklaýyn)» hasaby
----	---

Kt	13205, 13305, 13405 «Maliýe gurluşly talaplaryň möhleti geçen esasy bergi» hasaplary
----	--

◇ maliýe däl gurluşly taraplaryň möhleti geçen esasy bergileri üçin:

Dt	14999 «Bolup biljek ýitgiler üçin ätiýaçlyk gory – Maliýe däl gurluşlara bolan talaplar boýunça (kontraktiw / aktiwe garşylyklaýyn)» hasaby
Kt	14701-14708 Maliýe däl taraplara berlen karzlaryň möhleti geçen esasy bergini hasaba alýan degişli hasaplar

b) möhleti geçen göterimleri balansdan aýyrmak:

◇ maliýe gurluşly taraplaryň möhleti geçen göterimleri üçin:

Dt	13999 «Bolup biljek ýitgiler üçin ätiýaçlyk gory – Maliýe gurluşlara bolan talaplar boýunça (kontraktiw / aktiwe garşylyklaýyn)» hasaby
Kt	13206, 13306, 13406 «Maliýe gurluşly talaplaryň möhleti geçen göterimler» hasaplary

◇ maliýe däl gurluşly taraplaryň möhleti geçen göterimleri üçin:

Dt	14999 «Bolup biljek ýitgiler üçin ätiýaçlyk gory – Maliýe däl gurluşlara bolan talaplar boýunça (kontraktiw / aktiwe garşylyklaýyn)» hasaby
Kt	14801-14808 «Maliýe däl gurluşly taraplara bolan talaplar boýunça möhleti geçen göterimler» hasaplary

Bankyň balansyndan aýrylan möhleti geçen esasy berginiň we göterimleriň möçberleri şu memorand hasaplarda hasaba alynýar:

a) balansdan aýrylan möhleti geçen karz boýunça esasy berginiň möçberi:

Girdeji 71301 «Ýitgä eltilip hasapdan aýrylan bergiler» hasaby;

b) balansdan aýrylan möhleti geçen karz boýunça göterimleriň möçberi:

Girdeji 71302 «Bankyň karzlary boýunça hasaplanylýan, ýöne alynmadyk (möhleti geçen) göterimler» hasaby.

Bankyň balansyndan aýrylan möhleti geçen karzyň esasy bergisi we hasaplanylýan göterimleri karz alyjylardan alnan ýa-da ygtyýarly döwlet edaralarynyň delilnamalary, çözgütleri esasynda öçürilen ýagdaýynda olaryň möçberleri 71301, 71302 memorand hasaplardan çykdaýj edilýär.

X BAP. BANKLARDA DAŞARY ÝURT PULUNDAKY AMALLARYŇ GURALYŞY WE HASABA ALNYŞY

10.1. Banklarda daşary ýurt pulundaky amallar barada düşünje

Türkmenistanyň dünýä ykdysadyýetine işjeň goşulmagy ýurdumyzda daşary ykdysady işiň zygiderli ösmegine täsir edýär. «Daşary ykdysady iş hakynda» Türkmenistanyň Kanunynda daşary ykdysady işiň manysyna şeýle düşünje berilýär: «Daşary ykdysady iş diýlip Türkmenistanyň döwlet häkimiýet we dolandyryş edaralarynyň, beýleki ýuridik şahslaryň, fiziki şahslarynyň daşary ýurt döwletleri, olaryň ýuridik, fiziki şahslary, halkara guramalary bilen özara bähbitli ykdysady gatnaşyklarynyň ýola goýulmagyna hem-de ösdürilmegine gönükdirilen iş ýüzündäki hereketleriniň jemine düşünilýär». Daşary ykdysady işiň ýaýbaňlanmagy bilen bank edaralarynyň üsti bilen geçirilýän daşary ýurt pulundaky amallaryň göwrümi artýar. Bu öz gezeginde milli puly daşary ýurt pullaryna çalyşmak zerurlygyny ýüze çykarýar. Şeýle zerurlyk Türkmenistanyň Bankara walýuta biržasynyň üsti bilen amala aşyrylýar. Bu birža Türkmenistanyň Merkezi bankynyň düzüm birligi bolup durýar. Ýurdumyzda hasaba alnan we daşary yurt pulunda amallary geçirmek üçin, Türkmenistanyň Merkezi banky tarapyndan berlen ygtyýarnamasy bolan ygtyýarly edilen banklar daşary ýurt pulundaky amallary ýerine ýetirýär.

«Daşary ykdysady gatnaşyklarynda puly kadalaşdyrmak we pula gözegçilik etmek hakynda» Türkmenistanyň Kanuny, şeýle hem beýleki käbir kadalaşdyryjy hukuk namalary daşary ýurt pulunda geçirilýän amallary düzgünleşdirýär. Ýokarda ady agzalan resminamalarda getirilen adalgalaryň käbirleriniň manysy aşakdakylardan ybarat:

- *daşary ýurt puly* – daşary ýurt döwletiniň puly, şeýle hem halkara pul ýa-da hasaplaşyk birlikleri;
- *puluň hümmeti* – bir döwletiň (döwletler toparynyň) pul birliginiň başga döwletiň (döwletler toparynyň) pul birliklerinde aňladylýan bahasy, şol sanda:

a) Türkmenistanyň Merkezi banky tarapyndan bellenilýän puluň resmi hümmeti;

b) islegiň we teklibiň esasynda pul bazarynyň gatnaşyjylary tarapyndan bellenilýän puluň bazar hümmeti;

- *ätiýaçlyk pul* – Türkmenistanyň daşary söwda işinde ulanylýan erkin ýörgünli pulunyň (halkara amallarynda çäklendirilmesiz çalşylýan) esasy görnüşi (esasy görnüşleri);

- *alyş-çalyş amallary* – bir puluň başga bir pula çalşylmagy, ýagny daşary ýurt pulunyň milli pula konwertirlenmegi, özleri babatda alyş-çalyş deňeçerligi bahalandyrmagyň ýa-da puluň hümmetiniň üsti bilen bellenilýän başga daşary ýurt pullaryna (konwersiýa) satyn alynmagy we satylmagy;

- *alyş-çalyş nokady* – daşary ýurt nagt puly bilen alyş-çalyş amallaryny geçirmek üçin ýörite enjamlaşdyrylan ýer;

- *pul ýagdaýy* – dileriň belli bir pul boýunça talaplarynyň, borçlarynyň deňliginde – ýapyk, olaryň deň gelmezliginde bolsa – aýyk hasaplanylýan, balansdan daşary amallaryny goşmak bilen, daşary ýurt pulundaky talaplarynyň (satyn alnan we (ýa-da) gazanylan puluň möçberi) we borçlarynyň (satylan we (ýa-da) harç edilen puluň jemi) gatnaşygy:

a) *aýyk gysga pul ýagdaýy* – satylan we (ýa-da) harç edilen pul boýunça passiwleriň we borçlaryň aktiwlerden we oňa bolan talaplardan ýokarlanmagy (şol pul boýunça ýetmezçiligiň emele gelmegi);

b) *aýyk uzyn pul ýagdaýy* – satyn alnan we (ýa-da) gazanylan pul boýunça aktiwleriň we talaplaryň passiwlerden we borçlardan ýokarlanmagy (puluň gelýän akymynyň onuň gidýän akymyndan ýokarlanmagy, puluň satyn alnyşynyň we (ýa-da) gazanylyşynyň onuň satylyşyndan we (ýa-da) harç edilişinden ýokarlanmagy);

- *walýuta amallary* – bu eýeçilik hukugynyň we beýleki hukuklaryň walýuta gymmatlyklaryna geçmegi bilen baglanyşykly amallar, şeýle hem walýuta gymmatlyklarynyň töleg serişdesi hökmünde ulanylmagy, pul gymmatlyklarynyň getirilmegi we alnyp gidilmegi, hem-de pul gymmatlyklarynyň hasapdan hasaba geçirilmegi;

- *walýuta hümmeti* – bu bir pul birliginiň, başga bir pul birliginiň belli bir möçberinde görkezilen bahasy;

- *walýuta bahakesmesi* – bu walýuta bazarynyň gatnaşyjylary tarapyndan ähli wagtyň her bir pursady üçin bellenilýän hümmeti;

- *kros-hümmet* – bu üçünji walýutanyň bahasyny kesgitlemek üçin manadyň resmi hümmetiniň ABŞ-nyň dollaryna bolan gatnaşygy;
- *hasaplaşyk senesi* – bu geleşik boýunça walýuta kontragentiň hasabyna we ygtyýaryna geçen pursadyny kesgitleýän sene;
- *möhletli walýuta geleşik* – töleg geçen senesi geleşigiň baglaşylan senesinden iki iş gününden köp yza galýan geleşik;
- *naht geleşik* – bu hasaplaşyk senesi boýunça hasaplaşyklar geçirilmedik geleşik.

Daşary ýurt pulundaky amallar her bir döwletiň walýuta kanunçylygy bilen düzgünleşdirilýär. Walýuta kanunçylygy halkara hasaplaşyklary we walýuta gymmatlyklary bilen amallary amala aşyrmagyň, şeýle hem walýuta kanunçylygynyň berjaý edilişine gözegçilik etmegiň tertibini kesgitleýän hukuk kadalarynyň toplumyny öz içine alýar. Türkmenistanyň walýuta kanunçylygyna, esasan, Türkmenistanyň Konstitusiyasy, Türkmenistanyň Raýat Kodeksi, «Türkmenistanyň Merkezi banky hakynda» Türkmenistanyň Kanuny, «Karz edaralary we bank işi hakynda» Türkmenistanyň Kanuny, «Daşary ykdysady gatnaşyklarynda puly kadalaşdyrmak we pula gözegçilik etmek hakynda» Türkmenistanyň Kanuny, «Daşary ykdysady iş hakynda» Türkmenistanyň Kanuny we beýlekiler degişlidir. Şeýle hem daşary ýurt pulundaky amallary düzgünleşdirmek üçin, Türkmenistanyň Merkezi banky tarapyndan kadalaşdyryjy hukuk namalary işlenilip düzülýär.

Walýuta kanunçylygynyň düzümine girýän hukuk namalarynyň maksady döwletiň walýuta syýasatyny amala aşyrmagy, milli ykdysadyýetiň oňyn ösüşiniň, halkara ykdysady gatnaşyklary ýaýbaňlandyrmagyň möhüm faktorlary bolan Türkmenistanyň pul birliginiň hümmetini we içkerki walýuta bazarynyň durnuklylygyny üpjün etmekden ybarat.

Türkmenistanyň çäginde dahyllylaryň arasyndaky, dahyllylar bilen dahylsyzlaryň arasyndaky harytlaryň ýerlenilmegi, işleriň ýerine ýetirilmegi we hyzmatlaryň edilmegi babatynda baglaşylan geleşikler boýunça hasaplaşyklar, tölegler milli pulda amala aşyrylýar. Muňa garamazdan dahyllylaryň arasynda käbir amallar boýunça hasaplaşyklar daşary ýurt pulunda geçirilip bilner. Bu hasaplaşyklara ýurduň daşynda bolan işgärleriň iş sapary, wekilçilik we gaýry çykdaýylaryň öwezini dolmak; dahylly-ýuridik şahsyň ýurdumyzyň çäginde da-

şynda ýerleşýän şahamçalarynyň we wekilhanalarynyň işini üpjün etmek bilen baglanyşykly çykdajylarynyň öwezini dolmak, şolarda işleýän dahylly-fiziki şahslaryň zähmet haklaryny tölemek; dahylly-ygtyýarly bank edaralarynyň üsti bilen Türkmenistanyň Merkezi bankynyň Bankara walýuta biržasyndan daşary ýurt puluny satyn almak we beýleki amallar boýunça hasaplaşyklary degişli etmek bolar. Eksport-import amallary boýunça dahyllylar bilen dahylsyzlaryň arasyndaky hasaplaşyklar baglaşylan geleşikleriň esasynda milli we (ýa-da) daşary ýurt pulunda geçirilip bilner.

Milli puluň daşary ýurt puluna bolan gatnaşykda puluň hümmetini kesgitlemek möhüm ähmiýete eýedir. Puluň hümmetini kesgitlemegiň iki usuly bar: göni we gytaklaýyn. Dünýäniň aglaba ýurtlary göni usuly ulanýarlar. Şunda daşary ýurt pulunyň birliginiň gymmaty milli pul birliginde aňladylýar. Gytaklaýyn usulda pul birligi hökmünde milli pul kabul edilýär we onuň hümmeti daşary ýurt pulunyň belli möçberinde aňladylýar. Halkara tejribesinde puluň hümmetini kesgitlemekde kross-hümmeti giňden ulanylýar. *Kross-hümmeti* bu iki walýutanyň arasyndaky gatnaşyk bolup, şol hümmetleriň üçünji walýuta bolan gatnaşygy boýunça önümidir. Şunlukda walýutalaryň arasyndaky gatnaşygy haçan-da olaryň arasyndaky hümmet gönüden-göni kesgitlenmedik ýa-da olar babatynda hiç bir maglumat bolmadyk halatynda hem almaklyga mümkinçilik döreýär. Köplenç, degişli walýutalaryň hümmetini kesgitlemekde ABŞ-nyň dollaryna esaslanýlyp, kross-hümmeti hasaplamaklyk amala aşyrylýar. Türkmenistanyň Merkezi bankynyň Bankara walýuta biržasynda her bir walýuta boýunça hödürlemäni we hyrydarlygy deňeşdirmek arkaly puluň resmi hümmeti kesgitlenilýär, bellige alynýar. Bankara walýuta biržasyndaky söwdalaryň netijesi esasynda belli bir seneden güýje girýän daşary ýurt pullarynyň gatnaşyklarynyň sanawy çap edilýär. Puluň resmi hümmetine esaslanýlyp, daşary ýurt pulunyň alyş-çalyş hümmeti belleniýär. Alyş-çalyş hümmet aratapawutlary bankyň girdejisiniň bir çeşmesi bolup durýar. Onuň hasabyna geleşikleri amala aşyrmak boýunça harajatlaryň üsti ýapylýar. Puluň hümmetine şu faktorlar täsir edýär: hümmetsizlenmäniň derejesi, töleg balansynyň ýagdaýy, dürli ýurtlardaky göterim derejeleriniň tapawutlary, walýuta bazarynyň işjeňligi we daşary ýurt pulundaky spekulýatiw amallar,

dünýä bazarlarynda, halkara hasaplaşyklarynda belli bir walýutanyň ulanyş derejesi, halkara hasaplaşyklaryň tizligi, pula bolan ynam, walýuta syýasaty.

Türkmenistanyň banklary üçin niýetlenen buhgalterçilik hasaba alnyşynyň hasaplar meýilnamasynda daşary ýurt pulundaky amallary hasaba almak boýunça aýratyn topar göz önünde tutulmadyk. Daşary ýurt pulundaky hasaplar ähli hasaplaryň (hasaplaşyk, kassa, karz, depozit we ş.m.) binýadynda açylyp bilner we şol hasaplaryň üsti bilen bellenen tertipde daşary ýurt amallarynyň hasaba alnyşy guralýar. Daşary ýurt pullarynyň jikme-jik hasaba alnyşy degişli puluň nominalynda we Türkmenistanyň Merkezi bankynyň belleýän resmi hümmeti boýunça milli pulda ýöredilýär. Bankyň balansynda daşary ýurt pullaryndaky hasaplaryň galyndylary diňe manatda görkezilýär.

Eksport-import amallaryny ýerine ýetirýän her bir ýuridik şahs we hususy telekeçi ygtyýarly bank edarasynada hasaplaşyk hasabýndan başga-da daşary ýurt pulundaky gündelik hasaby açyp bilýar. Eger müşderi hasaplaşyk hasaby açylan bankda daşary ýurt pulundaky gündelik hasaby açmakçy bolan ýagdaýynda, onda ol bank edarasyna diňe hasaby açmak üçin arzany we daşary ykdysady işe gatnaşyjynyň göçürmesiniň nusgasyny tabşyrýar. Beýleki halatlarda ady agzalan hasaby açmak üçin «Bank hasaby hakynda Düzgünnamada» bellenen ähli resminamalar tabşyrylmalydyr.

Bankda eksport amallaryny amala aşyrýan Türkmenistanyň da-hyllylary-eýeçiligiň döwlete degişli görnüşdäki ýuridik şahslar üçin daşary ýurt pulunda tranzit hasaby açylýar. Tranzit hasaby hereket edýän düzgüne laýyklykda eksport amallaryndan alnan daşary ýurt pulundaky düşewüندیň bir böleginiň hökmany satylmaly möçberini hasaba almak üçin ulanylýar.

Daşary ýurt pullarynyň hasaba alnyşy «Pul serişdeleriniň hereketi barada hasabat» MHHS (IAS) 7-ä we «Pullaryň çalşyk hümmetiniň üýtgemeleriniň täsiri» MHHS (IAS) 21-e laýyklykda alnyp barylýar. Pul serişdeleri olaryň alnan (gelip gowşan) pursadynda maliýe hasabatlylygynda ykrar edilýär. Pul serişdeleri hasaba alýan hasaplarda oňyn däl (otrisatel) galyndynyň bolmagyna ýol berilmeli däldir. Daşary ýurt pullary ilki başda ykrar edilende olaryň hasaby kabul edilen möçberinde hasaba alnýar.

«Pul serişdeleriniň hereketi barada hasabat» MHHS (IAS) 7-de daşary ýurt pulunda geçirilen amallaryň netijesinde ýüze çykýan pul serişdeleriniň hereketi kärhananyň ulanýan pulunda, daşary ýurt pulundaky pul möçberine degişlilikde pul serişdeleriniň hereket eden senesindäki ýagdaýa görä, kärhananyň ulanýan puly bilen daşary ýurt pulunyň arasyndaky çalşyk hümmetini ulanmak ýoly bilen görkezilmelidir diýlip bellenilýär. Bu standarta laýyklykda bankyň daşary ýurtdaky golçur kärhanasynyň pul serişdeleriniň hereketi pul serişdeleriniň hereket eden senesindäki ýagdaýa görä, bankyň ulanýan puly bilen daşary ýurt pulunyň arasyndaky degişli çalşyk hümmeti boýunça gaýtadan hasaplanylýar.

«Pullaryň çalşyk hümmetiniň üýtgemeleriniň täsiri» MHHS (IAS) 21-de daşary ýurt pulundaky amallar bilen baglanyşykly adalgalara berilýän düşüňjeleriň käbiri şulardan ybarat:

- *ýapylyş hümmeti* – hasabat döwrüniň ahyryndaky ýagdaýa görä gündelik çalşyk hümmeti;

- *hümmet tapawudy* – bir puldaky birlikleriň belli bir möçberi pullaryň dürli çalşyk hümmetini peýdalanmak bilen beýleki pula geçirilende ýüze çykýan tapawut;

- *pullaryň çalşyk hümmeti* – bir puly beýleki pula çalşylandaky gatnaşyk;

- *daşary ýurt puly* – kärhananyň ulanýan pulundan tapawutlanýan islendik pul;

- *ulanýlýan pul* – kärhananyň öz işini amala aşyryýan ykdysady gurşawynda peýdalanylýan pul;

- *hasabatly görkezilýän puly* – maliýe hasabatlylygynyň tabşyrylýan puly;

- *gündelik çalşyk hümmeti* – haýal etmän iberilen mahalynda pullaryň çalşyk hümmeti.

Bankyň daşary ýurt pulundaky amallary pul serişdeleriniň gelip gowşan senesindäki Türkmenistanyň Merkezi bankynyň gündelik çalşyk hümmeti boýunça gaýtadan baha bermek esasynda ulanylýan pula (manada) geçirilýär. Bankyň balansyndaky daşary ýurt pulundaky maddalara soňundan baha berilýär. Şeýle maddalar ýapylyş hümmeti boýunça gaýtadan bahalandyrylýar.

10.2. Banklarda nagt daşary ýurt puly bilen amallaryň hasaba alnyşy

Ygtyýarly täjirçilik banklary nagt daşary ýurt puly bilen amallary geçirýärler. Şeýle amallar Türkmenistanyň Merkezi bankynyň Müdiriýetiniň başlygynyň 2012-nji ýylyň 27-nji fewralynda çykaran 19-ö belgili buýrugy bilen tassyklanandan we Türkmenistanyň Adalat ministrligi tarapyndan 2012-nji ýylyň 12-nji martynda 635 belgi bilen bellige alnan «Ygtyýarly karz edaralary tarapyndan fiziki şahslar üçin nagt we nagt däl görnüşinde daşary ýurt puly bilen alyş-çalyş amallaryny geçirmegiň Düzgünleri» esasynda ýerine ýetirilýär.

Täjirçilik banklarynda nagt daşary ýurt puly bilen amallar aşakdakylary öz içine alýar:

- nagt daşary ýurt puluny milli pula satmak we satyn almak amallaryny;
- nagt daşary ýurt puly bilen alyş-çalyş amallaryny;
- nagt däl daşary ýurt puluny nagt daşary ýurt puluna öwürmek amallaryny.

Nagt daşary ýurt puluny milli pula satmak we satyn almak amallary. Täjirçilik banklarynda bu amallary buhgalterçilik hasaba alnyşynyň hasaplarynda görkezmek üçin aşakdaky buhgalter ýazgylary ýerine ýetirilýär:

◇ fiziki şahslardan milli pula satyn alnan ABŞ-nyň 10000 dollary möçberine:

Dt	10102 «Bankyň amallar kassasyndaky nagt pul serişdeleri» hasaby	\$10000,00
Kt	28911 «Uzyn walýuta ýagdaýy» hasaby	\$10000,00

◇ daşary ýurt puluny satyn almak hümmeti boýunça manat örtügininiň möçberine, ýagny 34800 manat (\$1 = 3,48 manat, resmi hümmetinden pes; \$10000 * 3,48 manat):

Dt	19906 «Milli pulda walýuta ýagdaýynyň garşylyklaýyn bahasy (uzyn walýuta ýagdaýynyň)» hasaby	34800,00
Kt	10102 «Bankyň amallar kassasyndaky nagt pul serişdeleri» hasaby	34800,00

we

Dt	19906 «Milli pulda walýuta ýagdaýynyň garşylyklaýyn bahasy (uzyn walýuta ýagdaýynyň)» hasaby	200,00
Kt	42201 «Daşary ýurt puluny alyp-satmak boýunça girdejiler» hasaby	200,00

◇ fiziki şahslara milli pula satylan ABŞ-nyň 10000 dollary möçberine:

Dt	19905 «Gysga walýuta ýagdaýy» hasaby	\$10000,00
Kt	10102 «Bankyň amallar kassasyndaky nagt pul serişdeleri» hasaby	\$10000,00

◇ daşary ýurt puluny satmak hümmeti boýunça alnan milli puluň möçberine, ýagny 35200 manat ($\$1 = 3,52$ manat, resmi hümmetinden ýokary; $\$10000 * 3,52$ manat):

Dt	10102 «Bankyň amallar kassasyndaky nagt pul serişdeleri» hasaby	35200,00
Kt	28912 «Milli pulda walýuta ýagdaýynyň garşylyklaýyn bahasy (gysga walýuta ýagdaýynyň)» hasaby	35200,00

we

Dt	28912 «Milli pulda walýuta ýagdaýynyň garşylyklaýyn bahasy (gysga walýuta ýagdaýynyň)» hasaby	200,00
Kt	42201 «Daşary ýurt puluny alyp-satmak boýunça girdejiler» hasaby	200,00

◇ walýuta ýagdaýynyň ABŞ-nyň dollary hasaplarynda az galyndysynyň möçberine:

Dt	28911 «Uzyn walýuta ýagdaýy» hasaby	\$10000,00
Kt	19905 «Gysga walýuta ýagdaýy» hasaby	\$10000,00

◇ walýuta ýagdaýynyň garşylyklaýyn bahasynyň hasaplarynda az galyndysynyň möçberine:

Dt	28912 «Milli pulda walýuta ýagdaýynyň garşylyklaýyn bahasy (gysga walýuta ýagdaýynyň)» hasaby	35000,00
----	---	----------

Kt	19906 «Milli pulda walýuta ýagdaýynyň garşylyklaýyn bahasy (uzyn walýuta ýagdaýynyň)» hasaby	35000,00
----	--	----------

Nagt daşary ýurt puly bilen alyş-çalyş amallary. Alyş-çalyş amallary ygtyýarly täjirçilik banklarynyň öz binalarynda we (ýa-da) öz binalarynyň daşynda döredilen alyş-çalyş nokatlarynyň üsti bilen alnyp barylýar. *Alyş-çalyş nokady* – daşary ýurt nagt puly bilen alyş-çalyş amallaryny geçirmek üçin ýörite enjamlaşdyrylan ýer. Her bir aýratyn alyş-çalyş nokadyny döretmek üçin, täjirçilik bankynyň dolandyryş edarasynyň çözügi bilen, Türkmenistanyň Merkezi bankyndan rugsatnama alynýar. Bu rugsatnamany almak üçin, ygtyýarly täjirçilik banklary şu aşakdaky resminamalary Türkmenistanyň Merkezi bankyna tabşyrmalydyrlar:

- alyş-çalyş nokadyny döretmäge rugsat bermek barada ýüzlenme haty;

- kärende şertnamasynyň ýa-da ygtyýarly karz edarasynyň alyş-çalyş nokadynyň jaýyna eýeçilik hukugyny tassyklaýan resminamanyň göçürme nusgasy, şu ýagdaýda kärende şertnamasynyň göçürme nusgasynda kärendä alynýan jaýy ulanmagyň maksady görkezilen bolmalydyr;

- alyş-çalyş nokadynyň jaýynyň tehniki ýagdaýynyň Türkmenistanyň Merkezi banky tarapyndan bellenen talaplara laýyk gelýändigini barada geçirilen barlagyň delilnamasy;

- alyş-çalyş nokadynyň jaýynyň gorag we ýangyn duýdurjy serişdeleriniň bardygyny tassyklaýan resminamalaryň göçürme nusgasy;

- alyş-çalyş nokadynyň jaýyny goramak barada degişli ýaragly gorag gulluklary bilen baglaşylan şertnamanyň göçürme nusgasy.

Bellenilen düzgüne laýyklykda her bir döredilen alyş-çalyş nokadyna hasaba alyş tertip belgisi dakylýar. Türkmenistanyň Merkezi bankyndan alnan rugsatnamanyň esasynda ygtyýarly täjirçilik bankynyň ýolbaşçysy alyş-çalyş nokadyny döretmek barada buýruk çykarýar. Onda şular görkezilýär: alyş-çalyş nokadynyň ady we hasaba alyş tertip bilgisi; alyş-çalyş nokadynyň salgysy we onuň döredilen wagty; işgärleriň bellenen wezipe birlikleriniň sany; alyş-çalyş nokadyna ýolbaşçylyk, gözegçilik we gündelik işini üpjün etmek wezipeleri üstüne ýüklenilýän bank edarasynyň wezipeli adamlary; alyş-çalyş nokadynyň iş wagty we iş tertibi.

Her bir alyş-çalyş nokadynda bir çalyşykda işlemek üçin azyndan iki adam işe çekilýär. Olaryň biri pulhanaçynyň we beýlekisi gözegçiniň wezipesini ýerine ýetirýär. Alyş-çalyş nokatlarynda işleýän işgärler bilen maddy jogapkärçilik hakynda şertnama baglaşylýar. Bu nokatlarda işleýän işgärlere özlerine tabşyrylan işleri başga bir adama ynanmaklyga rugsat berilmeýär. Alyş-çalyş nokadynyň her bir işgärine işde ulanmak üçin ýörite kitapda gol çekdirilip, şular berilýär: ygtyýarly bank edarasynyň (şahamçasynyň) ady, alyş-çalyş nokadynyň ady we hasaba alyş tertip belgisi görkezilen möhürçe; gymmatlyklary salmaga niýetlenen torbalary beklemek (plombalamak) üçin ýüz tarapy degişli ýagdaýda belgilenen plombir; şahsyýetini tassyklaýan hökmany ýanynda bolmaly resminama; banknot görnüşindäki pul belgileriniň hakykylygyny barlamak üçin gollanma maglumatlar, testerler, detektorlar, ultramelewşe şöhlesi we beýlekiler.

Alyş-çalyş nokadynda fiziki şahslara amaly iş gününü dowamlynda hyzmat edilýär. Käbir alyş-çalyş nokatlary fiziki şahslar üçin gije-gündiziň dowamynda alyş-çalyş amallaryny ýerine ýetirýär. Alyş-çalyş nokatlary işe başlamazyndan öň ygtyýarly bank edarasy tarapyndan olara pul berkitmesi (hakuji) berilýär. Öňünden pul berkitmesini (hakuji) almak üçin degişli alyş-çalyş nokadynyň pulhanaçysy ygtyýarly bank edarasynyň (şahamçasynyň) ýolbaşçysynyň adyna resmileşdirilen bellenen görnüşdäki arza berýär. Bu arza alyş-çalyş nokadynyň pulhanaçysy we gözegçisi gollaryny çekýär. Pul berkitmesini (hakuji) bermek boýunça ygtyýarly bank edarasynyň ýolbaşçysy ýa-da onuň orunbasary tarapyndan arza tassyklanandan soňra çykdaýj pulhana orderi resmileşdirilýär. Alyş-çalyş nokadyna pul berkitmesini (hakuji) eltme Türkmenistanyň Merkezi bankynyň Inkassasiýa müdirliگی tarapyndan ýa-da inkassatorlaryň ugratmagynda alyş-çalyş nokadynyň pulhanaçysy tarapyndan amala aşyrylýar.

Inkassatorlar tarapyndan alyş-çalyş nokadyna pul berkitmesi (hakuji) eltilip berlen ýagdaýynda ygtyýarly bank edarasynyň amallar pulhanasynyň müdiri şol nokadyň arzasy we çykdaýj pulhana orderi esasynda bellenen görnüşde gymmatlyklaryň sanawyny üç nusgada düzýär. Sanawyň her bir nusgasyna bankyň maddy jogapkär işgärleri öz gollaryny çekýär. Sanawyň üçünji nusgasy alyş-çalyş nokadyna iberilmeli gymmatlyklar bilen bilelikde inkassator torbasyna salynýar we soňra şol torba beklenilýär (plombalanýar). Alyş-çalyş nokatlary

Türkmenistanyň Merkezi bankynyň kabul eden tertibine laýyklykda bellige alynýar.

Daşary ýurt puly bilen alyş-çalyş amallary buhgalterçilik hasaba alyşyňyň hasaplarynda aşakdaky buhgalter ýazgylary bilen hasaba alynýar:

◊ satyn alnan daşary ýurt pulunyň möçberine:

Dt	19905 «Gysga walýuta ýagdaýy» hasaby
Kt	10102 «Bankyň amallar kassasyndaky nagt pul serişdeleri» hasaby

◊ satylan daşary ýurt pulunyň möçberine:

Dt	10102 «Bankyň amallar kassasyndaky nagt pul serişdeleri» hasaby
Kt	28911 «Uzyn walýuta ýagdaýy» hasaby

Iş gününüň soňunda walýuta ýagdaýynyň garşylyklaýyn bahasy hasaplary sazlaşdyrylanda hümmet tapawudynyň möçberi degişlilikde girdejileriň ýa-da çykdaýjylaryň hasaplaryna eltilyär.

Aşakda daşary ýurt puly bilen alyş-çalyş amallarynyň hasaba alyşyna şertli mysallar arkaly seredilýär.

21-nji mysal. ABŞ-nyň 500 dollaryny ýewro çalyşmak. ABŞ-nyň dollarynyň ýewro bolan gatnaşygynda hümmeti: $1\$ = 1,0612€$. ABŞ-nyň dollarynyň manada bolan gatnaşygynda hümmeti: $1\$ = 3,5000$ manat. Ýewronyň manada bolan gatnaşygynda hümmeti: $1€ = 3,7142$. Alyş-çalyş hümmeti: $1\$ = 0,9374€$.

Çözülişi:

Dt	Kt	Walýutanyň kody	Walýutanyň möçberi	Manat ekwiwalenti	
19905 «Gysga walýuta ýagdaýy» hasaby	10102 «Bankyň amallar kassasyndaky nagt pul serişdeleri» hasaby	840	500,00	1750,00	TMB-niň resmi hümmeti boýunça
10102 «Bankyň amallar kassasyndaky nagt pul serişdeleri» hasaby	28911 «Uzyn walýuta ýagdaýy» hasaby	978	468,70	1740,85	Satýş hümmeti boýunça

Walýuta ýagdaýynyň garşylyklaýyn bahasy hasaplary sazlaşdyrylanda hümmet tapawudynyň 9,15 manat (1750 manat – 1740,85 manat) möçberi 52106-njy «Hyzmat haky çykdaýylar – Daşary ýurt puluny alyp-satmak boýunça hyzmatlar üçin» hasabyna eltilmelidir.

22-nji mysal. ABŞ-nyň 500 dollaryny ýewro çalyşmak. ABŞ-nyň dollarynyň ýewro bolan gatnaşygynda hümmeti: 1\$ = 1,0612€. ABŞ-nyň dollarynyň manada bolan gatnaşygynda hümmeti: 1\$ = 3,5000 manat. Ýewronyň manada bolan gatnaşygynda hümmeti: 1€ = 3,7142. Alyş-çalyş hümmeti: 1\$ = 0,9456€.

Çözülişi:

Dt	Kt	Walýutanyň kody	Walýutanyň möçberi	Manat ekwiwalenti	
19905 «Gysga walýuta ýagdaýy» hasaby	10102 «Bankyň amallar kassasyndaky nagt pul serişdeleri» hasaby	840	500,00	1750,00	TMB-nyň resmi hümmeti boýunça
10102 «Bankyň amallar kassasyndaky nagt pul serişdeleri» hasaby	28911 «Uzyn walýuta ýagdaýy» hasaby	978	472,80	1756,07	Satýş hümmeti boýunça

Walýuta ýagdaýynyň garşylyklaýyn bahasy hasaplary sazlaşdyrylanda hümmet tapawudynyň 6,07 manat (1756,07 manat – 1750 manat) möçberi 42106-njy «Daşary ýurt puluny alyp-satmak boýunça hyzmatlar üçin hyzmat haky girdejileri» hasabyna eltilmelidir.

23-nji mysal. ABŞ-nyň 500 dollaryny ýewro çalyşmak. ABŞ-nyň dollarynyň ýewro bolan gatnaşygynda hümmeti: 1\$ = 1,0612€. ABŞ-nyň dollarynyň manada bolan gatnaşygynda hümmeti: 1\$ = 3,5000 manat. Ýewronyň manada bolan gatnaşygynda hümmeti: 1€ = 3,7142. Alyş-çalyş hümmeti: 1\$ = 0,9423€.

Çözülişi:

Dt	Kt	Walýutanyň kody	Walýutanyň möçberi	Manat ekwiwalenti	
19905 «Gysga walýuta ýagdaýy» hasaby	10102 «Bankyň amallar kassasyndaky nagt pul serişdeleri» hasaby	840	500,00	1750,00	TMB-niň resmi hümmeti boýunça

10102 «Bankyň amallar kassasyndaky nagt pul serişdeleri» hasaby	28911 «Uzyn walýuta ýagdaýy» hasaby	978	471,15	1750,00	Satýş hümmeti boýunça
---	-------------------------------------	-----	--------	---------	-----------------------

Nagt däl daşary ýurt puluny nagt daşary ýurt puluna öwürmek amallary. Bu amallar buhgalterçilik hasaba alnyşynyň hasaplarynda aşakdaky buhgalter ýazgylary bilen hasaba alynýar:

◇ nagt däl tertipde geçirilýän daşary ýurt pulunyň möçberine:

Dt	19210 «Gaýry debitorlar bilen hasaplaşyklar» hasaby
Kt	11101-11102 «Aragatnaşyk hasaplary»

◇ alnan nagt daşary ýurt pulunyň möçberine:

Dt	10101 «Merkezi bankyň dolanyşyk kassasyndaky nagt serişdeleri» hasaby 10102 «Bankyň amallar kassasyndaky nagt pul serişdeleri» hasaby
Kt	19210 «Gaýry debitorlar bilen hasaplaşyklar» hasaby

◇ hyzmat haky boýunça çykdajylaryň möçberine:

Dt	52201 «Daşary ýurt puluny alyp-satmak boýunça çykdajylar» hasaby
Kt	28912 «Milli pulda walýuta ýagdaýynyň garşylyklaýyn bahasy (gysga walýuta ýagdaýy)» hasaby

we

Dt	19905 «Gysga walýuta ýagdaýy» hasaby
Kt	11101-11102 «Aragatnaşyk hasaplary»

10.3. Banklarda daşary ýurt pulundaky eksport we import amallarynyň hasaba alnyşy

Eksport we import amallarynda daşary ýurt pullary giňden ulanylýar. Şeýle amallary geçirmek üçin Türkmenistanyň dahylly we dahylsyz taraplarynyň arasynda baglaşylan şertnamalarda hasaplaşyklaryň görnüşi görkezilýär: akkreditiw, inkasso, bank geçirmesi.

Dahyllylar bilen dahylsyzlaryň arasynda daşary söwda geleşikleri, onuň gatnaşmagynda degişli hasaplaşyklar amala aşyrylýan we (ýa-da) eksport (import) edijilere bank hyzmaty amala aşyrylýan Türkmenistanyň bank ulgamynyň üsti bilen pasportlaşdyrylýar. Daşary söwda geleşikleri, eksportyň we importyň bank hem-de gümrük pul gozegçiliginiň maksatlary üçin pasportlaşdyrylýar, şol sanda:

- dahylsyzlaryň dahyllylaryň öňündäki borçlarynyň doly we öz wagtynda ýerine ýetirilmeginiň üpjün edilmegi;

- dahyllylaryň milli we daşary ýurt puluny öz ýurduna gaýtarmak talaplaryny berjaý etmekleri üçin.

Geleşigiň pasportynda eksport/import ediji (dahylly), daşary ýurt kontragenti (dahylsyz), onuň ýurdy, geleşigiň belgisi, senesi, Türkmenistanyň Döwlet haryt-çig mal biržasynda geleşigiň hasaba alnan belgisi, pul birliginiň belgisi, geleşigiň pul möçberi, geleşik boýunça ýöriteleşme (eksporta iberilýän ýa-da import edilýän harytlaryň, işleriň, hyzmatlaryň ady, ölçeg birligi, sany, möçberi), tölegiň şerti, geleşigiň möhleti, hasaplaşyklaryň statistikasy we beýleki maglumatlar görkezilýär.

Hasaplaşyklaryň görnüşine garamazdan, möçberi erkin aýlanýan puluň çäginde ýokary geçýän, ähli daşary söwda geleşikleri üçin geleşigiň pasporty hökmany resmileşdirilmelidir. Türkmenistanyň Adalat ministrligi tarapyndan 2015-nji ýylyň 26-njy ýanwarynda 831 san bilen bellige alnan «Erkin aýlanýan puluň çäginde bellemek barada» Türkmenistanyň Merkezi bankynyň Müdiriýetiniň başlygynyň 2015-nji ýylyň 23-nji ýanwarynda çykaran 25 iş belgili buýrugyna laýyklykda erkin aýlanýan puluň çägi ABŞ-nyň 10 000 (on muň) dollary (ýa-da oňa barabar derejede milli, ýa-da beýleki daşary ýurt pulunda resmi hümmeti boýunça) möçberinde bellenendir.

Daşary söwda geleşikleriniň pasportlaşdyrylmagy Türkmenistanyň Merkezi banky we (ýa-da) pul gymmatlyklary bilen bank amallaryny ýerine ýetirmeklige Türkmenistanyň Merkezi bankynyň ygtyýarnamasy bolan ygtyýarly bank edarasy tarapyndan amala aşyrylýar. Her bir daşary söwda geleşigi üçin aýratyn geleşigiň pasporty resmileşdirilýär. Daşary söwda geleşiginiň möhleti bilen geleşigiň pasportynyň möhleti biri-birine deň gelyär. Geleşigiň pasportyny resmileşdirmek üçin eksport/import edijiden şu resminamalar talap edilip bilner:

- eksport/import edijiniň ýazmaça ýüzlenmesi;
- daşary söwda geleşiginiň göçürme nusgasy;
- eger-de şeýle taraplar Türkmenistanyň kanunçylygynda bellenen bolsa, daşary söwda geleşiginiň baglaşylmagyna esas bolup durýan Türkmenistanyň Ministrler Kabinetiniň ýa-da ygtyýarly döwlet edaralarynyň namalarynyň göçürme nusgalary;
- eger-de geleşigiň pasportynyň resmileşdirilýän pursadyna çenli söwda geleşiginiň degişli bölegi amala aşyrylan bolsa, onda dahyllynyň dahylsyzyň öňündäki we (ýa-da) dahylsyzynyň dahyllynyň öňündäki borçlarynyň ýerine ýetirilişi barada resminamalaryň göçürme nusgalary.

Geleşigiň pasportynda görkezilen daşary söwda geleşiginiň görkezijileriniň üýtgedilmegi (goşulmagy) öz gezeginde şol geleşigiň pasportyna zerur bolan üýtgetmeleri (goşulmalary) girizmek arkaly resmileşdirilmegine getirýär. Onuň üçin eksport/import edijiden daşary söwda geleşiginiň görkezijileriniň üýtgedilmegine (goşulmalaryň girizilmegine) esas döredýän degişli resminamalar alynýar.

Daşary söwda geleşigi boýunça dahylly we dahylsyz taraplaryň arasynda hasaplaşyklar geçirilýär. Şol hasaplaşyklar bilen baglanyşykly maglumatlary geleşigiň pasportynda resmileşdirmek üçin eksport/import edijiden şu resminamalar kabul edilip bilner:

- eksport/import edijiniň ýazmaça ýüzlenmesi;
- dahylsyzynyň dahyllynyň öňündäki we (ýa-da) dahyllynyň dahylsyzynyň öňündäki borçlarynyň ýerine ýetirilişi barada resminamalaryň göçürme nusgalary (pulhana ýa-da hasaplaşyk resminamasy; bank kepilnamasy; ýerine ýetirilen işleriň, hyzmatlaryň kabul edilendigi, tabşyrylandygy ýa-da kabul edilendigi barada delilnama; getirilen ýa-da ýüklenilip ugradylan harytlaryň kabul edilendigi, tabşyrylandygy, ýa-da kabul edilendigi barada delilnama; Türkmenistanyň Gümrük gullugy edarasynyň harydyň ýük gümrük deklarasiýasy ýa-da Türkmenistanyň Gümrük serhedinden geçirilen harytlar barada kepilnamasy; beýleki resminamalar);
- dahyllydan dahylsyz üpjünçiliksiz söwda karzyny bermek üçin esas bolýan, ygtyýar beriji häsiýetli resminamalaryň göçürme nusgalary (dahyllylar-eýeçiligi döwlete degişli görnüşdäki ýuridik şahslar üçin – Türkmenistanyň Ministrler Kabinetiniň çözgüdi; dahyllylar-eýeçiligi döwlete degişli bolmadyk görnüşdäki ýuridik şahslar üçin – dahyllylar-ýuridik şahslaryň eýeleriniň çözgüdi);

- dahyllydan dahylsyza üpjünçiliksiz söwda karzyny bermek üçin esas bolýan, üpjünçilik häsiýetli resminamalaryň göçürme nusgalary (daşary ýurt karz edarasynyň dahyllynyň haýryna beren bank kepilnamasy; ygtyýarly bankyň ýa-da daşary ýurt karz edarasynyň ýerine ýetiriji bank bolup durýan şertinde, güwälandiriş hasaplar boýunça töleýjiniň hasabyna üpjün edilen yzyna gaýtarylmaýan güwälandiriş hasaplar; dahylsyz tarapyndan dahylla berlen, daşary ýurt karz edarasy tarapyndan kepillendirilen weksel; dahyllynyň adyna ýazylan ätiýaçlandyryş polisi ýa-da güwänamasy).

Daşary söwda geleşigi boýunça dahylly tarapyndan dahylsyza söwda karzyny bermegiň bellenen möhletleri şu aşakdakylardan ybarat:

- 90 (togsan) gün dahyllylar eýeçiligi döwlete degişli görnüşdäki ýuridik şahslar üçin;

- 365 (üç ýüz altмыш baş) gün dahyllylar-eýeçiligi döwlete degişli bolmadyk görnüşdäki şahslar üçin.

Geleşigiň pasporty bellenen teripde resmileşdirilenden soňra ygtyýarly bank edarasy onuň esasynda daşary söwda geleşigi boýunça hasaplaşyk hyzmatyny ýerine ýetirýär we pula gözegçilik etmek babatynda agentniň wezipesini amala aşyrýar.

Eksport amallary boýunça eksport ediji şahslaryň bank hasaplaryna daşary ýurt pulunda gelip gowuşýan girdejileriň möçberi buhgalterçilik hasaba alnyşynyň hasaplarynda şu buhgalter ýazgylary bilen hasaba alynýar:

◇ «Nostro» aragatnaşyk hasabyna daşary ýurt pulundaky girdejileriň kabul edilmegi:

Dt	11101-11102 «Aragatnaşyk hasaplary»
Kt	23201-23208 «Talap edilýänçä serişdeler» hasaplary 28902 «Hökmany satuwa degişli daşary ýurt pulunyň geçirmeleri üçin üstaşyr hasap»

◇ «Loro» hasabyny debetlemek:

Dt	21101 «Türkmenistanyň Merkezi bankyndaky «Loro» hasaplar (MB üçin)» hasaby
Kt	23201-23208 «Talap edilýänçä serişdeler» hasaplary

◇ daşary ýurt pulunda gelen girdejiden hökmany geçirimleriň möçberini degişli hasaplara paýlamak (hökmany satuwa degişli möçberine):

Dt	28902 «Hökmany satuwa degişli daşary ýurt pulunyň geçirmeleri üçin üstaşyr hasap»
Kt	28909 «Walýuta aukSIONyNYň hasaplary (TMB)» hasaby

we

Dt	19904 «Walýuta ýagdaýy (TMB) – walýuta aukSIONyNYň hasaplary»
Kt	21101 «Türkmenistanyň Merkezi bankyndaky «Loro» hasaplar (MB üçin)» hasaby 23201-23204 «Talap edilýança serişdeler» hasaplary

◇ beýleki hökmany geçirmeleriň möçberine:

Dt	28902 «Hökmany satuwa degişli daşary ýurt pulunyň geçirmeleri üçin üstaşyr hasap»
Kt	23201 «Döwlet kärhanalarynyň we guramalarynyň hasaplary»

◇ daşary ýurt pulunda gelen girdejileriň galan bölegini eksport edijiniň hasabyna geçirmek:

Dt	28902 «Hökmany satuwa degişli daşary ýurt pulunyň geçirmeleri üçin üstaşyr hasap»
Kt	23201-23204 «Talap edilýança serişdeler» hasaplary

Tölemek üçin talaba laýyk gelmeýän (düşüniksiz awizoly ýa-da olaryň tölege ukyplylygyna şübhe döreyän bolsa) töleg resminamalaryň, çekleriň gowuşmagy buhgalterçilik hasaba alnyşynyň hasaplarýnda şu buhgalter ýazgysy bilen hasaba alynýar:

Girdeji 71603 «Dürli gymmatlyklar we resminamalar» hasaby.

Tertibe laýyklykda töleg resminamalaryny, çekleri tölemek üçin aragatnaşyk bankyna ugradylmagy buhgalterçilik hasaba alnyşyň hasaplarýnda şu buhgalter ýazgylary bilen hasaba alynýar:

Çykdayjy 71603 «Dürli gymmatlyklar we resminamalar» hasaby;

Girdeji 71503 «Inkasso iberilen gymmatlyklar we resminamalar» hasaby.

Ugradylan töleg resminamalar, çekler üçin serişdeleriň aragatnaşyk hasabyna gelmegi buhgalterçilik hasaba alnyşynyň hasaplarynda şu buhgalter ýazgylary bilen hasaba alynýar:

Dt	11101-11102 «Aragatnaşyk hasaplary»
Kt	23201-23208 «Talap edilýänçä serişdeler» hasaplary

Çykdayj 71503 «Inkasso iberilen gymmatlyklar we resminamalar» hasaby.

Gelip gowşan töleg resminamalar, çekler tölenmäge degişli bolanda, onda bu resminamalar, çekler tölenilýär we buhgalterçilik hasaba alnyşynyň hasaplarynda şu buhgalter ýazgylary bilen hasaba alynýar:

◇ töleg resminamalaryny kabul etmek:

Dt	10107 «Kassadaky çekler we beýleki töleg resminamalar» hasaby
Kt	23201-23208 «Talap edilýänçä serişdeler» hasaplary

◇ resminamalary aragatnaşyk bankyna ugratmak:

Dt	10109 «Ýoldaky çekler we beýleki töleg resminamalary» hasaby
Kt	10107 «Kassadaky çekler we beýleki töleg resminamalar» hasaby

◇ ugradylan töleg resminama boýunça serişdeleriň gelmegi:

Dt	11101-11102 «Aragatnaşyk hasaplary»
Kt	10109 «Ýoldaky çekler we beýleki töleg resminamalary» hasaby

Import ediji şahslar satyn alnan harytlar, kabul edilen işler we hyzmatlar üçin daşary ýurt pulunda töleg geçirýärler. Import amallary boýunça import ediji müşderiniň arzasy esasynda hyzmat hakyny eksport edijiniň hasabyna almak şerti bilen aragatnaşyk bankyna serişdeleri geçirmek buhgalterçilik hasaba alnyşynyň hasaplarynda şu buhgalter ýazgylary bilen hasaba alynýar:

◇ töleg tabşyrygynyň umumy möçberine:

Dt	23201-23208 «Talap edilýänçä serişdeler» hasaplary
Kt	28906 «Gaýry üstaşyr hasaplar»

◇ saklanylýan hyzmat hakynyň möçberine:

Dt	28906 «Gaýry üstaşyr hasaplar»
Kt	28911 «Uzyn walýuta ýagdaýy» hasaby

we

Dt	19906 «Milli pulda walýuta ýagdaýynyň garşylyklaýyn bahasy (uzyn walýuta ýagdaýynyň)» hasaby
Kt	42102 «Bankara we geçirim amallary boýunça hyzmatlar üçin hyzmat haky girdejileri» hasaby

◇ tölegiň möçberine:

Dt	28906 «Gaýry üstaşyr hasaplar»
Kt	11101-11102 «Aragatnaşyk hasaplary»

Import amallary boýunça import ediji müşderiniň arzasy esasynda hyzmat hakyny import edijiniň (karz edarasynyň müşderisiniň) hasabyna almak şerti bilen aragatnaşyk bankyna serişdeleri geçirmek buhgalterçilik hasaba alnyşynyň hasaplarynda şu buhgalter ýazgylary bilen hasaba alynýar:

◇ töleg tabşyrygynyň umumy möçberine:

Dt	23201-23208 «Talap edilýänçä serişdeler» hasaplary
Kt	11101-11102 «Aragatnaşyk hasaplary»

◇ saklanylýan hyzmat hakynyň möçberine:

Dt	23201-23208 «Talap edilýänçä serişdeler» hasaplary
Kt	28911 «Uzyn walýuta ýagdaýy» hasaby

we

Dt	19906 «Milli pulda walýuta ýagdaýynyň garşylyklaýyn bahasy (uzyn walýuta ýagdaýynyň)» hasaby
Kt	42102 «Bankara we geçirim amallary boýunça hyzmatlar üçin hyzmat haky girdejileri» hasaby

Inkasso görnüşindäki hasaplaşyklarda gelip gowşan töleg we haryt resminamalarynyň, akseptlenen trattalaryň, wekselleriň möçberleri buhgalterçilik hasaba alnyşynyň memorand hasabynda şu buhgalter ýazgysy bilen hasaba alynýar:

Girdeji 71504 «Kabul edilen we inkasso iberilen resminamalar we gymmatlyklar» hasaby.

Inkasso görnüşindäki hasaplaşyklarda eksport amallary boýunça alnan tölegiň möçberi buhgalterçilik hasaba alnyşynyň hasaplarynda şu buhgalter ýazgysy bilen hasaba alynýar:

Dt	11101-11102 «Aragatnaşyk hasaplary»
Kt	23201-23208 «Talap edilýänçä serişdeler» hasaplary

Import edijä söwda karzy şertinde berlen haryt üçin hasaplaşyklarda tratta töleg möhleti boýunça buhgalterçilik hasaba alnyşynyň memorand hasabynda şu buhgalter ýazgysy bilen hasaba alynýar:

Girdeji 71504 «Kabul edilen we inkasso iberilen resminamalar we gymmatlyklar» hasaby.

Trattalar boýunça serişdeleriň gelmegi memorand 71504 «Kabul edilen we inkasso iberilen resminamalar we gymmatlyklar» hasabynyň çykdajysy boýunça hasapdan aýrylýar:

Çykdajy 71504 «Kabul edilen we inkasso iberilen resminamalar we gymmatlyklar» hasaby.

Import amallary boýunça import edijiniň hasabyna hyzmat hakyny almak şertli inkasso resminamalaryny tölemek buhgalterçilik hasaba alnyşynyň hasaplarynda şu buhgalter ýazgylary bilen hasaba alynýar:

◇ tölenen resminamalaryň möçberine:

Dt	23201-23208 «Talap edilýänçä serişdeler» hasaplary
Kt	11101-11102 «Aragatnaşyk hasaplary»

◇ hyzmat hakynyň möçberine:

Dt	23201-23208 «Talap edilýänçä serişdeler» hasaplary
Kt	28911 «Uzyn walýuta ýagdaýy» hasaby

we

Dt	19906 «Milli pulda walýuta ýagdaýynyň garşylyklaýyn bahasy (uzyn walýuta ýagdaýynyň)» hasaby
Kt	42102 «Bankara we geçirim amallary boýunça hyzmatlar üçin hyzmat haky girdejileri» hasaby

Tölenen inkasso resminamalarynyň (tölenen trattanyň) möçberi memorand 71504 «Inkasso kabul edilen we iberilen resminamalar we gymmatlyklar» hasabynyň çykdajysy boýunça hasapdan aýrylýar:

Çykdaýy 71504 «Inkasso kabul edilen we iberilen resminamalar we gymmatlyklar» hasaby.

Import amallary boýunça eksport edijiniň hasabyna hyzmat hakyny almak şertli inkasso resminamalaryny tölemek buhgalterçilik hasaba alnyşynyň hasaplarynda şu buhgalter ýazgylary bilen hasaba alynýar:

◇ töleg tabşyrygynyň umumy möçberine:

Dt	23201-23208 «Talap edilýänçä serişdeler» hasaplary
Kt	28906 «Gaýry üstaşyr hasaplar»

◇ hyzmat hakynyň möçberine:

Dt	28906 «Gaýry üstaşyr hasaplar»
Kt	28911 «Uzyn walýuta ýagdaýy» hasaby

we

Dt	19906 «Milli pulda walýuta ýagdaýynyň garşylyklaýyn bahasy (uzyn walýuta ýagdaýynyň)» hasaby
Kt	42102 «Bankara we geçirim amallary boýunça hyzmatlar üçin hyzmat haky girdejileri» hasaby

◇ tölegiň möçberine:

Dt	28906 «Gaýry üstaşyr hasaplar»
Kt	11101-11102 «Aragatnaşyk hasaplary»

Tölenen inkasso resminamalarynyň (tölenen trattanyň) möçberi memorand 71504 «Inkasso kabul edilen we iberilen resminamalar we gymmatlyklar» hasabynyň çykdaýysy boýunça hasapdan aýrylýar:

Çykdaýy 71504 «Inkasso kabul edilen we iberilen resminamalar we gymmatlyklar» hasaby.

Ýuridik şahslar we hususy telekeçiler ygtyýarly bank edaralarynyň üsti bilen Türkmenistanyň Merkezi bankynyň Bankara walýuta biržasyndan daşary ýurt puluny satyn almak we ony satmak amallaryny amala aşyryp bilýärler.

Türkmenistanyň Merkezi bankynyň Bankara walýuta biržasynyň söwdalaryna gatnaşmak üçin müşderiler ygtyýarly banka zerur bolan şu resminamalary tabşyrmalydyr:

• daşary ýurt puluny satyn alyjynyň, satyjynyň döwlet bellige alyş resminamalary we şahadatnamalar: Türkmenistanyň edarala-

rynyň ýeke-täk döwlet sanawyndan göçürmesi; hususy telekeçiniň bellige alyş şahadatnamasy; hususy telekeçi tarapyndan bellenen patent töleginiň tölenendigine şaýatlyk edýän patent (daşary ykdysady işini amala aşyrmak hukugy bilen); Türkmenistanyň Daşary ykdysady aragatnaşyklara gatnaşyjysynyň şahadatnamasy;

- Türkmenistanyň hereket edýän kanunçylygyna laýyklykda aýratyn işleriň görnüşlerini ygtyýarlandyrmaga, sertifikasiýalaşdyrmaga degişli bolsa, şol işi amala aşyrmaga hukuk berýän ygtyýarnamanyň, sertifikatyň göçürme nusgalary, şol sanda Türkmenistanyň Maliýe we ykdysadyýet ministrliginiň maýa goýumly şertnamalary boýunça netijesi (gurluşyk şertnamalaryna degişli); taslama işleri boýunça Türkmenistanyň Gurluşyk we binägärlik ministrliginiň Baş döwlet seljeriş müdirliginiň kanagatlandyryjy netijenamasy (gurluşyk şertnamalara degişli);

- şertnamalar ýa-da satyn alynjak pul serişdelerini peýdalanmaga esas bolýan beýleki töleg resminamalary: Türkmenistanyň Döwlet haryt-çig mal biržasynda bellige alnan daşary ykdysady şertnama we oňa goşmaçalar; maýa goýumly maksatnamalaryň çäklerinde baglanyşylan we Türkmenistanyň Maliýe we ykdysadyýet ministrligi tarapyndan bellige alnan şertnama (gurluşyk şertnamalaryna degişli); hasap sypatnamalar, beýleki şertnamalar we resminamalar; önümçilik we sosial maksatly binalary gurmak barada baglaşylan şertnamalaryň bahasynyň 30 göteriminden az bolmadyk gurluşyk işlerini ýerine ýetirmek barada daşary ýurtly potratçy bilen ýerli gurluşyk guramalarynyň arasynda baglaşylan şertnama (gurluşyk şertnamalara degişli); işleriň ýerine ýetirilendigi barada buýrujynyň we potratçynyň ygtyýarlandyrylan şahsiýetleri tarapyndan gol çekilen, möhür basylan delnamanyň asyl nysgasy;

- Türkmenistanyň çäklerine harytlaryň getirilendigi barada tassyklaýjy we rugsat beriji resminamalar: Türkmenistanyň Gümrük gullugynyň gümrük yük jarnamasy; «Türkmenstandartlary» baş döwlet gullugynyň laýyklyk sertifikaty; Türkmenistanyň çäklerine harytlary getirmek üçin zerur bolan ygtyýarnamalar we sertifikatlar;

- arza berlen wagtyndaky gurluşyk desganyň ýagdaýy barada foto maglumatlary.

- manat serişdeleriniň gelip çykyşy hakynda hyzmat edýän bankyň güwänamasy (daşary ýurt maýa goýujylara peýdany we maýany daşary ýurda geçirmek üçin niýetlenen arzalara degişli).

Ygtyýarly banklar tarapyndan kabul edilýän ähli resminamalar arza berlen wagtynda möhletiniň güýjünde bolmaly. Müşderilerden resminamalary kabul edilen mahaly ähli resminamalaryň asyl nusgasyny we olaryň müşderi tarapyndan goly, möhüri bilen kepillendirilen göçürmesi talap edilýär, resminamanyň asyl nusgasy bilen göçürmesi deňeşdirilenden soňra asyl nusgalar müşderilere yzyna gaýtarylyp berilýär.

Satyn alynýan daşary ýurt pullary ýuridik şahslaryň we hususy telekeçileriň daşary ýurt pulundaky gündelik hasaplaryna geçirilýär. Şu aşakdakylary amala aşyrmak üçin daşary ýurt pullary satyn alynýar:

- gündelik daşary ýurt pulundaky amallary;
- maýanyň hereketi bilen baglanyşykly daşary ýurt pulundaky amallary;
- daşary ýurt pulunda alnan bank karzyny yzyna gaýtarmagy we onuň göterimini tölemegi;
- daşary ýurtlara gulluk iş saparlaryna iberilýän işgärleriň harajatlaryny tölemegi;
- dahylly ýuridik şahslary daşary ýurtlardaky şahamçalarynyň we wekillikleriniň çykadjylaryny maliýeleşdirmegi.

Müşderileriň manat serişdelerine bolan zerurlyklary ýüze çykan halatynda olar bank hasaplarynda bar bolan daşary ýurt puluny satyp bilýärler. Müşderileriň satan daşary ýurt pulunyň ýerine alnan manat serişdeleri olaryň bank hasabyna geçirilýär.

10.4. Pullaryň hümmet tapawudynyň hasaba alnyşy

«Pullaryň çalşyk hümmetiniň üýtgemeleriniň täsiri» MHHS (IAS) 21-in 9-njy bölümüniň talaplaryna laýyklykda ýurdumyzda hereket edýän bank edaralarynyň ulanýan puly Türkmenistanyň puludyr. Çünki banklar öz işini amala aşyran esasy ykdysady gurşawynda türkmen manadyny ulanýarlar. Şoňa garamazdan, bank edaralary daşary ýurt pulunda denominirlenen geleşikleri hem baglaýarlar. Şeýle geleşikleriň esasynda banklar degişli amallary we hyzmatlary daşary ýurt pulunda ýerine ýetirýärler.

Daşary ýurt pulundaky amal bu daşary ýurt pulunda görkezilen ýa-da daşary ýurt pulunda hasaplaşyklary göz önünde tutýan amaldyr. Ilkibaşda ykrar edilende daşary ýurt pulundaky amal onuň geçirilen

senesindäki ýagdaýa görä daşary ýurt pulunyň ulanylýan pul babatyn-da Türkmenistanyň Merkezi bankynyň çalşyk hümmetini daşary ýurt pulundaky möçbere degişli ulanmak bilen hasaba alynýar.

24-nji mysal. Bank edarasy Türkmenistanyň dahylly eýeçiligi döwlete degişli görnüşdäki ýuridik şahs bilen baglaşan karz şertnamasyna laýyklykda 2020-nji ýylyň 11-nji fewralynda 3000 (üç müň) amerikan dollary möçberinde import edilen enjamyň bahasyny dahylsyzyň hasabyna töleg geçirdi.

Cözülişi. *Daşary ýurt pulundaky amaly ilkibaşda ykrar etmek.* 2020-nji ýylyň 11-nji fewralynda Türkmenistanyň Merkezi bankynyň çalşyk hümmeti: \$1 = 3,50 manat. Daşary ýurt puluny ulanylýan pula geçirmegiň tertibi: \$3000 * 3,50 = 10500 manat.

Iş ýüzünde, köplenç halatda, amalyň geçirilen senesindäki ýagdaýa görä hakyky hümmete takmynan deň bolan çalşyk hümmeti ulanylýar. Mysal üçin, bir hepdedäki ýa-da bir aýdaky ortaça hümmet degişli döwrüň dowamynda ähli daşary ýurt pulunda geçirilen ähli amallar babatynda ulanylyp bilner. MHHS özünde daşary ýurt pulunyň ortaça hümmetini hasaplamagyň usulyýetini saklamaýar. Şonuň üçin bank daşary ýurt pulunyň ortaça hümmetini hasaplamakda hünärmenlik garaýyşlaryna esaslanmalydyr.

25-nji mysal. Bir hepdedäki (01.04.2020 – 06.04.2020 ý.) daşary ýurt pulunyň ortaça hümmetini hasaplamak. Daşary ýurt puly – ýewro; ulanylýan pul – manat.

Türkmenistanyň bankara walýuta biržasyndaky söwdalaryň netijesi boýunça 2020-nji ýylyň 1 – 6-njy apreli aralygynda daşary ýurt pullarynyň gatnaşyklary (*19-njy tablisa*).

19-njy tablisa

	SENE	USD	MANAT
ABŞ-nyň dollary (01.04.2020 – 06.04.2020 ý.)	01.04.2020 ý.	–	3,5000
Ýewro/ABŞ-nyň dollary	01.04.2020 ý.	1,0831	3,7909
Ýewro/ABŞ-nyň dollary	02.04.2020 ý.	1,0844	3,7954
Ýewro/ABŞ-nyň dollary	03.04.2020 ý.	1,0913	3,8196
Ýewro/ABŞ-nyň dollary	04.04.2020 ý.	1,0906	3,8171
Ýewro/ABŞ-nyň dollary	05.04.2020 ý.	1,1159	3,9057
Ýewro/ABŞ-nyň dollary	06.04.2020 ý.	1,1187	3,9155

Cözülişi. Daşary ýurt pulunyň ulanylýan pul babatynda bir hepdedäki ortaça hümmetiniň hasaplanylşy:

$$(3,7909 + 3,7954 + 3,8196 + 3,8171 + 3,9057 + 3,9155) / 6 = \\ = 3,8407 \text{ manat.}$$

Eger-de pullaryň çalşyk hümmeti düýpli üýtgäp durýan bolsa, şol döwürdäki ortaça hümmeti ulanmak maksadalaýyk hasaplanylmaýar. Bu ýagdaýda gündelik çalşyk hümmeti ulanylmalydyr.

«Pullaryň çalşyk hümmetiniň üýtgemeleriniň täsiri» MHHS (IAS) 21-iň 23-nji bölümünde beýan edilen düzgünlere laýyklykda her bir hasabat döwrüniň ahyryndaky ýagdaýa görä:

a) daşary ýurt pulundaky monetar maddalar ýapylyş hümmeti boýunça geçirilýär;

b) daşary ýurt pulunda taryhy gymmaty boýunça baha berilýän monetar däl maddalar, amalyň geçirilen senesindäki ýagdaýa görä daşary ýurt pulunyň çalşyk hümmeti boýunça geçirilýär;

c) daşary ýurt pulunda adalatly gymmaty boýunça baha berilýän monetar däl maddalar, adalatly gymmatyň kesgitlenen senesindäki ýagdaýa görä çalşyk hümmeti boýunça geçirilýär.

Monetar madda bu daşary ýurt pulundaky birlikleriň kesgitli ýa-da kesgitlenilýän möçberini almak hukugydyr, ýa-da bermek borçnamasydyr. Monetar maddalara bankyň pulhanasyndaky, aragatnaşyk hasaplaryndaky daşary ýurt pullary, daşary ýurt pulunda berlen, alnan karzlar, daşary ýurt pulundaky debitor algylar, daşary ýurt pulundaky kreditor bergiler, bankyň işgärlerine daşary ýurt pulunda tölenmäge degişli hak-heşdekler, daşary ýurt pul serişdeleri bilen üzülmäge degişli ätiýaçlyk gorralary we beýlekiler degişlidir. Monetar däl madda pul birlikleriniň kesgitli ýa-da ölçenilýän möçberini almaga hukugyň (ýa-da bermek borçnamasynyň) bolmazlygy bilen häsiýetlendirilýär. Monetar däl maddalara esasy serişdeler, maddy däl aktiwler, gudwil, ätiýaçlyklar, alnan we berlen hakujy tölegler (mysal üçin, öňünden geçirilen kärende tölegi), şeýle hem monetar däl aktiw bermek ýoly bilen hasaplaşyklaryň geçirilmeli hasaplama borçnamalary degişlidir.

26-njy mysal. Monetar aktiw. Täjirçilik banky depozit şertnamasyna laýyklykda 2019-njy ýylyň 23-nji dekabrynda başga bir bank edarasyna 3 (üç) aý möhlet bilen 5000 (bäs müň) ýewro möçberinde depozite pul goýdy. Şol gün ýewronyň ABŞ-nyň dollaryna bolan gatnaşygynda kesgitli ulanylýan pul babatynda hümmeti 3,6397 manat.

Hasabat döwrüniň ahyryndaky ýagdaýa görä (31.12.2019 ý.) ýewronyň ABŞ-nyň dollaryna bolan gatnaşygynda kesgitli ulanylýan pul babatynda hümmeti 3,6943 manat. Daşary ýurt pulundaky monetar maddany ýapylyş hümmeti boýunça bahalandyrmaly.

Cözülişi. Monetar aktiw. 2019-njy ýylyň 23-nji dekabrynda täjirçilik banky daşary ýurt pulunda goýan depozitini çalşyk hümmeti boýunça ulanylýan pula geçirýär: $5000 \text{ €} \times 3,6397 \text{ manat} = 18198,50 \text{ manat}$. 2019-njy ýylyň 31-nji dekabrynda bolsa, goýlan depozit ýapylyş hümmeti boýunça bahalandyrylýar: $5000 \text{ €} \times 3,6943 \text{ manat} = 18471,50 \text{ manat}$. Şeýlelikde, ilkibaşda amalyň geçirilen we hasabat döwrüniň ahyryndaky senelerde çalşyk hümmetleriniň üýtgemegi netijesinde 273 manat ($18471,50 - 18198,50$) aratapawut emele geldi. Bu monetar aktiwiniň hümmet tapawudy bolup durýar.

27-nji mysal. Monetar borçnama. Täjirçilik banky goýum şertnamasyna laýyklykda 2019-njy ýylyň 20-nji dekabrynda fiziki şahsdan 6 (alty) aý möhlet bilen 1000 (bir müň) ýewro möçberinde goýum kabul etdi. Şol gün ýewronyň ABŞ-nyň dollaryna bolan gatnaşykda kesgitlenip ulanylýan pul babatynda hümmeti 3,6358 manat. Hasabat döwrüniň ahyryndaky ýagdaýa görä (31.12.2019 ý.) ýewronyň ABŞ-nyň dollaryna bolan gatnaşykda kesgitlenip ulanylýan pul babatynda hümmeti 3,6943 manat. Daşary ýurt pulundaky monetar borçnamany ýapylyş hümmeti boýunça bahalandyrmaly.

Cözülişi. Monetar borçnama. 2019-njy ýylyň 20-nji dekabrynda täjirçilik banky daşary ýurt pulunda kabul eden goýumy çalşyk hümmeti boýunça ulanylýan pula geçirýär: $1000 \text{ €} \times 3,6358 \text{ manat} = 3635,80 \text{ manat}$. 2019-njy ýylyň 31-nji dekabrynda bolsa, alnan goýum ýapylyş hümmeti boýunça bahalandyrylýar: $1000 \text{ €} \times 3,6943 \text{ manat} = 3694,30 \text{ manat}$. Şeýlelikde, ilkibaşda amalyň geçirilen we hasabat döwrüniň ahyryndaky senelerde çalşyk hümmetleriniň üýtgemegi netijesinde 58,50 manat ($3694,30 - 3635,80$) tapawut emele geldi. Bu monetar borçnamanyň hümmet tapawudy bolup durýar.

Hümmet tapawudy bu bir puldaky birlikleriň belli bir möçberiniň pullaryň dürli çalşyk hümmetini peýdalanmak bilen beýleki pula geçirilende ýüze çykýan tapawudydyr. Bu tapawut peýda (oňyn) we ýitgi (oňyn däl) görnüşde bolýar. Ulanylýan puluň daşary ýurt puluna görä üýtgemegi bankyň monetar aktiwlerine we borçnamalaryna täsir edýär (*20-nji tablisa*).

Pullaryň çalşyk hümmetiniň üýgemeleriniň täsiri

Görkezijiler	Daşary ýurt pulunyň hümmetiniň ýokarlanmagy	Daşary ýurt pulunyň hümmetiniň peselmegi
Daşary ýurt pulundaky monetar aktiwler	peýda	ýitgi
Daşary ýurt pulundaky monetar borçnamalar	ýitgi	peýda

Daşary ýurt pulundaky monetar däl aktiwleri we borçnamalary bahalandyrmagyň şu tertibi bardyr:

- ilki başda ykrar edilende olar monetar maddalar ýaly amalyň geçirilen senesindäki çalşyk hümmeti boýunça bahalandyrylýar;

- soňundan ykrar edilende:

a) taryhy gymmaty boýunça baha berilýän monetar däl maddalar satyn alnan senesindäki çalşyk hümmeti boýunça hasaba alynýar. Soňra ulanylýan pulda (manatda) monetar däl maddalaryň gymmaty üýtgemeyär we olar boýunça hümmet tapawudy ýüze çykmaýar;

b) adalatly gymmaty boýunça daşary ýurt pulunda baha berilýän monetar däl maddalar olaryň her gezekde adalatly gymmaty gaýtadan kesgitlenen senesindäki çalşyk hümmeti boýunça ulanylýan pula (manada) geçirilip hasaba alynýar. Şeýle maddalaryň hümmet tapawudy ýüze çykýar.

Daşary ýurt pulundaky monetar maddalar we daşary ýurt pulunda adalatly gymmaty boýunça baha berlen monetar däl maddalar babatynda ýüze çykýan hümmet tapawutlary peýdanyň ýa-da ýitginiň, şeýle hem gaýry jemi peýdanyň düzümine degişli edilýär (21-nji tablisa).

Hümmet tapawudynyň ykrar edilişi

Balansyň maddalary	Hümmet tapawudy
Monetar maddalar	peýdanyň we ýitginiň düzüminde ykrar edilýär
Monetar däl maddalar – taryhy gymmaty	ýok
Monetar däl maddalar – adalatly gymmaty	peýdanyň we ýitginiň düzüminde ýa-da gaýry jemi peýdanyň düzümine ykrar edilýär

Bank edaralarynda daşary ýurt pulundaky aktiwleriň täzedan bahalandyrmasy buhgalterçilik hasaba alnyşynyň hasaplarynda şu buhgalter ýazgylary bilen hasaba alynýar:

◇ oňyn hümmet tapawudynyň möçberine:

Dt	daşary ýurt pulundaky degişli aktiw hasaplary
Kt	28911 «Uzyn walýuta ýagdaýy» hasaby

we

Dt	19906 «Milli pulda walýuta ýagdaýynyň garşylyklaýyn bahasy (uzyn walýuta ýagdaýynyň)» hasaby
Kt	46101-46104 «Täzeden bahalandyrmak boýunça girdejiler» hasaplary

◇ oňyn däl hümmet tapawudynyň möçberine:

Dt	19905 «Gysga walýuta ýagdaýy» hasaby
Kt	daşary ýurt pulundaky degişli aktiw hasaplary

we

Dt	56101-56104 «Täzeden bahalandyrmak boýunça çyk-dajylar» hasaplary
Kt	28912 «Milli pulda walýuta ýagdaýynyň garşylyklaýyn bahasy (gysga walýuta ýagdaýynyň)» hasaby

Bank edaralarynda daşary ýurt pulundaky borçnamalaryň täzeden bahalandyrmasy buhgalterçilik hasaba alnyşynyň hasaplarynda şu buhgalter ýazgylary bilen hasaba alynýar:

◇ oňyn hümmet tapawudynyň möçberine:

Dt	daşary ýurt pulundaky degişli passiw hasaplary
Kt	28911 «Uzyn walýuta ýagdaýy» hasaby

we

Dt	19906 «Milli pulda walýuta ýagdaýynyň garşylyklaýyn bahasy (uzyn walýuta ýagdaýynyň)» hasaby
Kt	46101-46104 «Täzeden bahalandyrmak boýunça girdejiler» hasaplary

◇ oňyn däl hümmet tapawudynyň möçberine:

Dt	19905 «Gysga walýuta ýagdaýy» hasaby
Kt	daşary ýurt pulundaky degişli passiw hasaplary

we

Dt	56101-56104 «Täzeden bahalandyrmak boýunça çyk-dajylar» hasaplary
Kt	28912 «Milli pulda walýuta ýagdaýynyň garşylyklaýyn bahasy (gysga walýuta ýagdaýynyň)» hasaby

Bank edarasý «Pullaryň çalşyk hümmetiniň üytgemeleriniň täsiri» MHHS (IAS) 21-in 52-nji bölüminiň talaplaryna laýyklykda maliýe hasabatlylygynda şulary açmalydyr:

a) hümmet tapawutlarynyň peýdanyň ýa-da ýitgileriň düzümünde ykrar edilen pul möçberini;

b) gaýry jemi peýdanyň düzümünde ykrar edilen we maýanyň aýratyn bölegi hökmünde topara bölünen arassa hümmet tapawutlaryny, şeýle hem şunuň ýaly hümmet tapawutlarynyň döwrüň başyndaky we ahyryndaky möçberleriniň deňşdirmesini.

Bank edarasynyň işiniň netijeleri we maliýe ýagdaýy beýleki pula geçirilende ýüze çykýan, daşary ýurt pulundaky amallardan alynýan gaýry girdejileriň we ýitgileriň salgyt netijeleri bolup biler. Şunuň ýaly salgyt netijeleri babatynda «Peýdadan alynýan salgytlar» MHHS (IAS) 12 we «Salgytlar hakynda» Türkmenistanyň bitewi Kanuny ulanylýar.

XI BAP. BANKLARDA FAKTORING WE FORFEÝTING AMALLARYNYŇ HASABA ALNYŞY

11.1. Faktoring amallary we olaryň görnüşleri

Factoring («*factoring*», «*factor*» iňlis sözleri bolup, onuň terjimesi *araçy*, *söwda agenti* diýmekligi aňladýar) – bu üpjün edijiden (harytlary satyjydan, işleri we hyzmatlary ýerine ýetirijiden) töleg talapnamalarynyň satyn alynmagyny aňladýar. Faktoring amaly ýöriteleşen faktor edaralary ýa-da täjirçilik banklary tarapyndan amala aşyrylýan maliýe araçylyk amaly bolup, üpjün edijiniň iberen harytlary (ýerine ýetiren işleri, hyzmatlary) üçin tölegleri almak babatynda satyn alyja bildirýän talaplary bilen baglanyşykly hukugy maliýe araçy (banka ýa-da faktor edara) geçýär.

Factoring söwda maliýeleşdirmesiniň gadymy görnüşleriniň biridir. Onuň käbir görnüşleri Hammurapi şanyň (Wawilonyň şasy, takmynan biziň eýýamymyzdan öňki 1793–1750-nji ýyllar, I Wawilon (amoreý) dinastiýasyndan) döwründe söwdagärler tarapyndan ulanylypdyr. XIX asyrdan Angliýada faktoring işjeň ulanylyp başlanýar we bu hadysa gönüden-göni dokma senagatynyň ösüşi bilen baglanyşyklydyr. Şol wagtlar önümleri ýerlemegiň bazary önümçiligiň ýerleşýän yerinden uzakda bolupdyr we *faktorlar* önümçilik kärhanalary bilen satyn alyjylaryň arasynda baglaşdyryjy zwenonyň roluny ýerine ýetiripdiler. Haryt bazaryny, satyn alyjylaryň tölege ukyplylygyny, şol ýurduň söwda kanunlaryny, düzgünlerini kämil bilýän faktoryň önünde ygtybarly satyn alyjylary kesgitlemek, harytlary saklamak we ýerlemegi amala aşyrmak, şeýle hem söwda pul girdejilerini inkassirlemek boýunça möhüm wezipeler goýlupdyr. Ilkibaşdaky we häzirki döwürdäki faktoringiň esasy aýratynlygy *faktor* harytlaryň distribýuteri bolup durmaýandygyndan ybarat.

XIX asyryň ahyrynda ABŞ-da köp sanly faktoring kompaniýalary döreýär. Olar germaniýaly we angliýaly dokma hem-de egin-eşik önümleriniň üpjün edijileriniň *delkredere agentleri* bolupdyrlar.

«*Delkredere*» nemes sözünden gelip çykyp, *güwä geçme, kepillik, kepil bolmaklyk, zamunlyk, zamun bolmaklyk* diýen manylary, «*del credere*» italýan sözünden terjime edilende *ynam bildirilýän* diýen many aňladýar. Şol kompaniýalar ähli harytlaryň bahasynyň tölenjekdigine kepil geçipdirler. Tölegiň tölenmezliginiň töwekgelçiligi hökmünde goşmaça komission hak alypdyrlar. Faktoring kompaniýalarynyň ösmegi bilen ýerine ýetirilýän hyzmatlaryň düzümine üpjün edijileri maliýeleşdirmeklik girizilipdir.

Ýewropada XX asyryň 50-nji ýyllarynda faktoring ikinji gezek özüniň ösüşine eýe bolupdyr. Üpjün ediji kärhanalar iberen harytlary üçin satyn alyjylardan alynmaly tölegleri yza süýşürmekligi has işjeň ulanyp başlapdyrlar. Şeýle tejribe, esasan, iki sebäp bilen şertlendirilipdir. Bir tarapdan, haryt bazarlarynyň köpüsünde satyn alyjylaryň tutýan orny görnetin ýokarlanylýar we olar satyjylara söwda geleşikleriniň esasy şertleri hem-de tölegleri yza süýşürmek babatynda talaplary bildiripdirler. Beýleki tarapdan, şol satyn alyjylar peýdalanylman duran pul serişdeleriniň ýetmezçiligine, köplenç, sezewar bolupdyrlar we ilki bilen harytlary ahyrky satyn alyjylara satmagy, ondan soňra özleriniň üpjün edijileri bilen hasaplaşmagy ileri tutupdyrlar.

Häzirki döwürde dünýäniň köp döwletlerinde we kontinentlerinde ençeme faktoring kompaniýalary hereket edýär. Faktoring amallarynyň iri bazary hökmünde Ýewropa, soňra Amerika we Aziýa çykyş edýär. Türkmenistanda faktoring amallary täjirçilik banklary tarapyndan amala aşyrylýar.

Factoring satyn alyja tölegi yza süýşürmäge, üpjün edijä bolsa haryt iberilenden soňra onuň töleginiň esasy bölegini almaga mümkinçilik berýär. Özüniň mazmuny boýunça faktoring dolanyşyk serişdeleriniň üstüni ýetirmek boýunça karzlaşdyrmagyň alternatiw görnüşi bolup durýar. Karzlaşdyrmadan tapawutlylykda faktoring girewi we resminamalaryň uly toplumyny resmileşdirmegi talap etmeýär. Faktoring söwda karzyny maliýeleşdirmegi we maliýeleşdirilen puluň möçberiniň satyn alyjy tarapyndan gaýtarylmagyny göz önünde tutýar.

Factoring amallarynyň amala aşyrylyşyny dünýä derejesinde kadalaşdyrmak maksady bilen, Ottawa şäherinde (Kanada) 1988-nji ýylyň 28-nji maýynda Halkara faktoringi hakynda Konwensiýa (Convention on International Factoring) kabul edilýär. Bu Konwen-

siýa faktoring işiniň ösmeginde wajyp ähmiýeti eýeledi. Çünki şol döwürde köp döwletleriň milli kanunçylygynda faktoringi kadalaşdyrýan hiç bir kadalar bolmandyr. Halkara faktoringi hakynda Konwensiýa kabul edilenden soň birnäçe döwletler özleriniň raýat hukuk ulgamyna faktoringi girizýärler hem-de onuň esasynda bu ugurda milli kanunçylygy işläp taýýarlaýarlar.

Faktoring amallarynyň birnäçe görnüşi bolup, olar degişli almatlar boýunça toparlanylýar:

1. Faktora geçirilýän töwekgelçiligiň göwrümüne baglylykda:

- *regresli faktoring (recourse factoring)*, faktoringiň bu görnüşinde faktoring kompaniýasy ýa-da täjirçiik banky satyn alyjydan tölegi alyp bilmedik ýagdaýynda belli bir möhletden (faktoring şertnamasynyň möhleti tamamlanandan) soňra üpjün edijiden öň berlen tölegi yzyna gaýtarmagy talap etmäge hukugy bardyr. Şunda faktoring kompaniýasy ýa-da täjirçiik banky öz üstüne likwidlilik töwekgelçiligini alýar, ýöne karz töwekgelçiligi üpjün edijä degişli edilýär. Regresli faktoringde pul talaplary gysga möhletli maliýeleşdirmegi üpjün edýän bolup çykyş edýär;

- *regressiz faktoring (nonrecourse factoring)* – faktoringiň bu görnüşinde faktoring kompaniýasy ýa-da täjirçiik banky müşderä (üpjün edijä) maliýeleşdirmek, karz töwekgelçiligini ätiýaçlandyrmak, debitor algylary dolandyrmak we almak boýunça hyzmatlary edýär. Debitoran doly möçberde algylary almak mümkinçiligi bolmadyk halatynda maliýe agenti (faktoring kompaniýasy ýa-da täjirçiik banky) ýitgi çekýär.

2. Söwda geleşigine gatnaşyjylaryň ýerleşýän ýurtlaryna baglylykda:

- *içerki faktoring (domestic factoring)* – faktoringiň bu görnüşinde harytlary satmak–satyn almak şertnamasyna gatnaşýan taraplar (üpjün ediji we satyn alyjy), şeýle hem faktoring kompaniýasy ýa-da täjirçiik banky haýsy-da bolsa bir ýurduň çäginde ýerleşýär;

- *halkara faktoringi (international factoring)*, *käbir ýagdaýlarda daşarky faktoring hem diýlip atlandyrylýar* – faktoringiň bu görnüşinde üpjün ediji we satyn alyjy dürli ýurtlaryň dahyllylary bolup durýarlar. Şeýle taraplaryň arasynda baglaşylan geleşiklerde faktoring kompaniýalarynyň (ýa-da täjirçiik bankynyň) arasynda borçnamalar

paýlanylýar, ýagny üpjün edijiniň ýurdundaky faktoring kompaniýasy (ýa-da täjirçiik banky) öz üstüne eksporty maliýeleşdirmegi, satyn alyjynyň ýurdundaky faktoring kompaniýasy (ýa-da täjirçiik banky) bolsa karz töwegelçiligini we debitor algyalarynyň inkassasiýasyny öz üstlerine alýarlar.

3. Faktoryň (faktoring kompaniýasynyň ýa-da täjirçilik bankynyň) geleşige gatnaşýandygy barasynda satyn alyjynyň habardarlygyna baglylykda:

- *açyk faktoring (disclosed factoring)* – faktoringiň bu görnüşinde geleşige faktoringiň gatnaşýandygy barasynda satyn alyjy habardar edilýär. Satyn alyjy tölegi faktoryň hasabyna geçirýär we geleşik babatynda öz borçnamasyny ýerine ýetirýär;

- *ýapyk faktoring (undisclosed factoring)* – faktoringiň bu görnüşinde baglaşylan geleşige faktoring hyzmatynyň ýerine ýetirilýändigini barasynda satyn alyjy habardar edilmeyär we ol tölegi üpjün edijä geçirýär. Soňra üpjün ediji hem tölegi faktora (faktoring kompaniýasyna ýa-da täjirçilik bankyna) geçirýär. Dünýä tejribesinde regressiz faktoring, adaty, açyk bolýar, regresli faktoring bolsa açyk hem-de ýapyk görnüşlerinde bolup bilýär.

Şeýlelikde, faktoring amallarynyň esasy ykdysady artykmaçlygy aşakdakylardan ybaratdyr:

- likwidliligi we düşewüntliligi ýokarlandyrýar;
- üpjün edijiler tölegi yza süýşürmekligi inkär eden ýagdaýlarynda olardan has amatly bahalar boýunça harytlary satyn almaklyga mümkinçilik berýär;
- debitor algyalarynyň pul serişdelerine öwrülmeğine ýardam edýär;
- dolanyşygy giňeltmeklige mümkinçilik döredýär;
- hususy maýany tygşytlamaklygy üpjün edýär;
- maliýe durnuklylygyny üpjün etmeklige şert döredýär.

Faktoring amallary kiçi we orta telekeçiligiň subýektleri üçin has-da netijeli hasaplanylýar. Sebäbi bu subýektler debitor algyalarynyň öz wagtynda tölenmeýändigini üçin, köplenç, maliýe kynçylygyny çekýärler. Şeýle kynçylygy faktoring amallary aradan aýyrýar.

11.2. Forfeýting amallary we olaryň aýratynlyklary

Forfeýting («*a forfai*») fransuz sözünden gelip çykan we onuň terjimesi *bütinleýin, umumy möçberde* diýmekligi aňladýar), adatça, eksport edijiden yzyna talap etmek hukuksyz (regressiz) import edijiniň bankynyň kepillendiren we harytlaryň iberilmeginden ýa-da hyzmatlaryň ýerine ýetirilmeginden gelip çykýan eksport edijiniň import edijä bildiren pul talaplarynyň forfeýter tarapyndan satyn alynmagydyr. Forfeýting amalynda bergini satyn alyjy (forfeýter) öz üstüne bergidardan algyny almak mümkinçiligi bolmadyk ýagdaýynda ony kreditordan talap etmek hukugyndan ýüz öwürmek barasynda borçnama alýar. Forfeýter bergini indirimli satyn alýar. Forfeýting, esasan, regres hukuksyz wekseli hasaba almak arkaly müşderiniň daşary ykdysady amallaryny maliýeleşdirmegiň bir görnüşidir.

Forfeýting Ikinji jahan urşundan soň ýüze çykýar. Halkara söwdasyny maliýeleşdirmekde ýeterlik tejribesi bolan Sýurihiň birnäçe banklary forfeýtingi ABŞ-dan Günbatar Ýewropa ýurtlarynyň satyn alan däne önümleri üçin ulanyp başlapdyrlar. Şol döwürler üpjün edijileriň arasynda önümleri ýükläp ibermek we bäsleşik örän ýokarlanyndyr, satyn alyjylar berilýän söwda karzynyň möhletini 90 günden 180 güne çenli uzaltmagy talap edipdirler. Ondan başga-da, möhleti uly önümçiligi bolan gymmat bahaly harytlaryň haýryna halkara söwdasynyň düzümünde hem üýtgeşmeler bolupdyr. Şeýlelikde, halkara ykdysady alyş-çalşy ösdürmekde karzyň orny ýokarlanyndyr we üpjün edijiler özleriniň geleşiklerini maliýeleşdirmekligiň täze görnüşlerini gözlemeli bolupdyrlar.

Ilkibaşda forfeýting amallary täjirçilik banklary tarapyndan amala aşyrylypdyr, ýöne bu amallaryň göwrüminiň artmagy bilen ýöriteleşdirilen institutlary döredip başlapdyrlar. Häzirki wagtda forfeýting amallary Beýik Britaniýada, Şweýsariýada we Germaniýada jemlenendir.

1999-njy ýylda Sýurihde (Şweýsariýa) Halkara forfeýting assosiasiyasy döredilýär. Häzirki wagtda köp sanly döwletleriň iri banklary bu assosiasiyanyň agzalarydyr. Halkara forfeýting assosiasiyasynyň esasy wezipesi forfeýting amallaryny ýerine ýetirmegiň düzgünlerini bir nusga getirmeklige ýardam bermekden we daşary ykdy-

sady geleşiklerine gatnaşyjylar üçin amatly maglumatlar gurşawyny döretmekden ybaratdyr. Bu guramanyň esasy maksady ösen we ösüp barýan ýurtlaryň maliýe-bank institutlarynyň, söwda araçylarynyň arasynda forfeýtingi ösdürmeklige hem-de düzgünleşdirmeklige gönükdirilendir. Assosiasiýanyň agzalygyna girmek degişli agza tarap üçin maliýe bazarlarynda eýeleýän ornuny berkitmäge, beýleki agza bolan iri forfeýting kompaniýalaryndan maliýe serişdelerini çekmeklige mümkinçilik berýär.

Şeýlelikde, forfeýting amallary geleşigiň aşakdaky iki görnüşinde ulanylýar:

- *maliýe geleşiginde* – uzak möhletli maliýe borçnamalaryny çalt ýerlemek maksady bilen;

- *eksport-import geleşiklerinde* – import edijä söwda karzyny beren eksport edijiniň haýryna pul serişdeleriniň gelip gowuşmagyna ýardam etmek maksady bilen.

Forfeýting amallary ilki bilen import edijä gönükdirilendir. Eksport ediji harydy (iş, hyzmaty) satmaklyga we onuň tölegini dessine almaklyga, import ediji bolsa bergini belli bir möhletden soň tölemek esasynda harydy (iş, hyzmaty) satyn almaklyga gyzyklanma bildirýar. Forfeýtingde import edijiniň banky tölege kepil geçýän (ýa-da akkreditiviň emitenti) bolup çykyş edýär we şonuň üçin ol bellenen möçberde hak-heşdek alýar. Eksport ediji import edijiniň bergi borçnamasyny import edijiniň bankyna (forfeýtere) geçirmek esasynda dessine harydyň (iş, hyzmatyň) puluny alýar, import ediji geljekde forfeýter bilen hasaplaşýar. Şunda forfeýtere geleşik bilen baglanyşykly ähli töwekgelçilikler degişli bolýar, ýagny ýurt, walýuta, göterim, batyp galmak we beýleki töwekgelçilikler.

Forfetirlemegiň gurallaryna şulary degişli etmek bolar: ýönekeý we geçirilýän wekselleri, dokumentar akkreditiwleri, töleg kepilnamalarynyň dürli görnüşlerini. Forfeýting amallarynda weksel has amatly we netijeli gural hasaplanylýar. Import edijiniň banky üçin hususy wekseli dolanyşyga girizmek zerurlygy ýokdur. Ol import edijiniň wekselini awal edýär. Awal – bu weksel boýunça kepil bermegi aňladýar. Weksele töleýjiniň özünden başga islendik tarap awal goýup bilýär.

Eger bergidar (import ediji) has ygtybarly bolup durmaýan bolsa, onda forfeýter belli bir üpjünçiligi, ýagny awaly ýa-da ýokary derejeli

bankyň kepilligini almagyň tarapdary bolar. Kepillik borçnamasyny kepil geçýän tarap algydara (forfeýtere) bergidardan alynmaga degişli tölegleriň öz wagtynda üpjün ediljekdigi hökmünde berýär. Kepilligiň birnäçe görnüşi bolup, kepillik borçnamasynyň subýektleri, kepilligi resmileşdirmegiň tertibi, kepillik tölegleri üçin ulanylýan serişdeleriň çeşmeleri boýunça tapawutlandyrylýar. Forfeýting geleşiklerinde kepillik borçnamasyny berýän subýektler hökmünde maliýe taýdan durnukly kärhanalar ýa-da ýeterlik serişdeleri bolan ýöriteleşdirilen edaralar çykyş edýärler. Köplenç, şeýle edaralara başga banklar degişlidir. Adatça, halkara banklarynyň import edijiniň ýurtda ýerleşýän wekillikleri bank kepilligini berýärler. Import edijiniň banky forfeýter bolup durýan bolsa, onda kepillik borçnamalary şol bankda saklanylýar.

Forfeýting amallarynyň özüne mahsus artykmaçlyklary we ýetmezçilikleri bardyr.

Forfeýting amallarynyň artykmaçlyklary:

eksport ediji üçin:

- kesgitlenen göterim derejesi esasynda forfeýting amallarynyň ýerine ýetirilmegi;
- regres hukugy ulanmazdan forfeýteriň hasabyna eksport edijiniň maliýeleşdirilmegi;
- eksport edijiniň likwidliligine oňyn täsir edilmegi;
- bergini dolandyrmak bilen baglanyşykly çykdajylaryň aradan aýrylmany;
- geleşik bilen baglanyşykly ähli töwegelçilikleriň forfeýtere geçirilmegi;
- resminamalaryň yöneýligi we weksel bergi borçnama guraly-ny çalt resmileşdirmek mümkinçiligi;
- kesgitlenen göterim derejesi boýunça maliýeleşdirmek baba-tynda forfeýterden opsiýony öňünden almak mümkinçiligi, bu bolsa eksport edijä deslapdan özüniň çykdajylaryny hasaplamaklyga we geleşigiň bahasyna goşmaklyga şert döredýär.

Import ediji üçin:

- daşary ykdysady şertnamasyny baglaşmagyň tizleşmegi;
- resminamalary resmileşdirmegiň çaltlygy we yöneýligi;
- bankyň karz ugruny ulanmak mümkinçiligi.

Forfeýter üçin:

- resminamalary resmileşdirmegiň çaltlygy we ýönekeýligi;
- ikinji bazarda satyn alnan bergi borçnamany (wekseli) ýerlemek mümkinçiligi;
- adaty täjirçilik karzy bilen deňeşdirilende forfeýting maržasynyň ýokary bolmagy.

Kepil geçýän üçin:

- geleşigi resmileşdirmegiň ýönekeýligi;
- ýerine ýetiren hyzmaty üçin hyzmat hakynyň alynmagy.

Forfeýting amallarynyň ýetmezçilikleri:

eksport ediji üçin:

- kepil geçijiniň batyp galan ýagdaýynda eksport edijiniň garşysyna regres hukugy ulanmaz ýaly resminamalary taýýarlamagyň zerurlygy;
- import ediji tarapyndan forfeýteri kanagatlandyрмаýan talaplaryň edilen ýagdaýynda kynçylyklaryň döremek mümkinçiligi;
- adaty täjirçilik karzy bilen deňeşdirilende forfeýtingde göterim derejesiniň ýokary bolmagy (forfeýteriň maržasynyň köp bolmagy).

Import ediji üçin:

- bank kepilligi ulanylan ýagdaýynda bank karzyny almak mümkinçiliginiň peselmegi;
- kepillik üçin komission töleginiň hökmanylygy;
- forfeýtingiň maržasynyň ýokary bolmagy;
- eksport ediji tarapyndan hili pes harytlaryň ýüklenip iberilen ýa-da şertnamanyň beýleki bir şertleriniň ýerine ýetirilmedik ýagdaýynda wekseli tölemek babatynda kynçylygyň ýüze çykmak mümkinçiligi.

Forfeýter üçin:

- bergi tölenmedik ýagdaýynda regres hukugy ulanmak mümkinçiliginiň bolmazlygy;
- import edijiniň ýurdunyň weksel babatynda kanunçylygy öwrenmegiň zerurlygy;
- kepil geçijiniň karza ukyplylygyny barlamak boýunça jogapkärçiligiň bolmagy;
- wekseliň möhletiniň tamamlanýan pursadyna çenli ähli göterim töwekgelçiligini çekmegiň zerurlygy;

• tölegi möhletinden öň amala aşyrmak mümkinçiliginiň bolmazlygy.

Kepil geçýän üçin:

• kepil geçilen weksel üçin üýtgeşsiz borçnamanyň kabul edilmegi.

Umuman, daşary söwda şertnamalaryny maliýeleşdirmekde forfeýting amallary uly ähmiýete eýedir.

11.3. Faktoring we forfeýting amallarynyň hasaba alnyşy

Içerki faktoringde (domestic factoring) geleşige azyndan üç sany tarap gatnaşýar:

- *üpjün ediji* – harytlary (işleri, hyzmatlary) satyjy;
- *satyn alyjy* – harytlary (işleri, hyzmatlary) sargyt ediji;
- *faktor* – bank edarasy ýa-da faktoring kompaniýasy.

Içerki faktoring amallary şu tertipde amala aşyrylýar (29-njy surat). Faktoring amallarynda bank tarapyndan üpjün edijä ilkibaşda hasap-fakturada görkezilen tölegiň 80-90% bölegi geçirilýär. Satyn alyjydan bergiler doly alnandan soňra üpjün edijä tölegiň galan 10–20% bölegini bank edarasy töleýär.

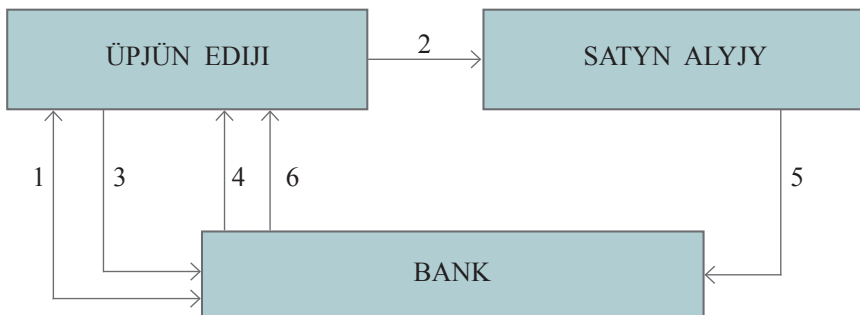

29-njy surat. Içerki faktoring amallary boýunça hasaplaşyklaryň resminama dolanyşygy

Bu ýerde:

1. Faktoring şertnamasynyň baglaşylmagy;
2. Tölegi yza süýşürmek şerti bilen, harytlaryň (işleriň, hyzmatlaryň) satylmagy;

3. Harytlar (işler, hyzmatlar) boýunça algyny talap etmek hukugynyň berilmegi;
4. Ylalaşylan möhletde tölegiň geçirilmegi;
5. Harytlar (işler, hyzmatlar) boýunça berginiň tölenilmegi;
6. Tölegiň galan möçberiniň geçirilmegi.

Halkara faktoring (international factoring) amallaryna eksport ediji, import ediji, eksport edijä hyzmat edýän bank edarasy (faktoring kompaniýasy) we import edijä hyzmat edýän bank edarasy (faktoring kompaniýasy) gatnaşýarlar. Halkara faktoring amallary aşakdaky görnüşde amala aşyrylýar (*30-njy surat*).

Faktoring amallaryny ýerine ýetirmek bilen baglanyşykly işleri üç tapgyra bölmek bolar:

- *birinji tapgyr* – deslapky işler;
- *ikinji tapgyr* – resminamalary resmileşdirmek boýunça işler;
- *üçünji tapgyr* – faktoring geleşiginiň monitoringi.

Birinji tapgyrda faktoring amalyny ýerine ýetirmek boýunça çözüdi kabul etmek üçin müşderileriň (üpjün edijileriň) debitor algylary saýlanyp alynýar. Çözüdi kabul edilmezinden öň deslapky işler geçirilýär. Ol öz içine şulary alýar:

- müşderiler bilen söhbetdeşlik geçirmegi;
- müşderiler barada maglumatlary toplamagy we ony seljermegi;
- töwekgelçiligiň derejesini seljermegi.

Deslapky işleri geçirmegiň netijesinde saýlanyp alnan müşderiler bankyň faktoring bölüminiň talaplary, faktoring amallarynyň şertleri we tertibi bilen tanyşdyrylýar. Faktoringiň subýekti bolup biljek müşderi (üpjün ediji) özüniň debitor algylary barada zerur bolan ähli resminamalary bank edarasyna tabşyrýar. Bank hünärmenleri tarapyndan müşderiniň resminamalary seljerilýär we geljekde amala aşyrylmagy göz önünde tutulýan faktoring amalynyň töwekgelçilik derejesi kesgitlenilýär. Bu amala degişli töwekgelçilik satyn alyjy tarapyndan berginiň öz wagtynda tölenmezligi bilen baglanyşyklydyr.

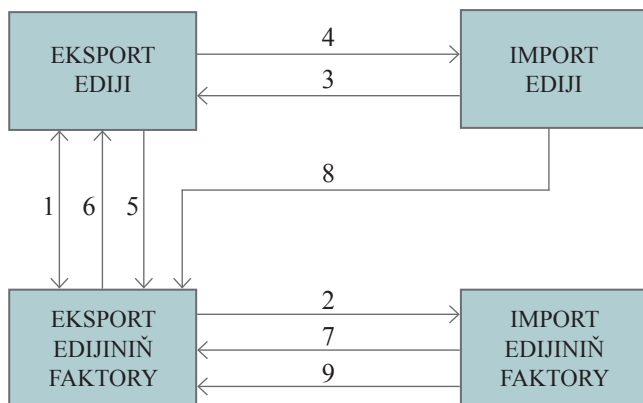

30-njy surat. Halkara faktoring amallary boýunça hasaplaşyklaryň resminama dolanyşygy

Bu ýerde:

1. Eksport faktoring şertnamasynyň baglaşylmagy;
2. Import edijiniň faktorynyň habardar edilmegi;
3. Harytlary (işleri, hyzmatlary) satmak-satyn almak şertnamasynyň baglaşylmagy;
4. Harytlaryň ýüklenip iberilmegi, işleriň we hyzmatlaryň ýerine ýetirilmegi;
5. Haryt we ulag resminamalarynyň berilmegi;
6. Şertnamada göz önünde tutulan möçberde tölegiň geçirilmegi;
7. Import edijiniň karza ukyplylygynyň tassyklanylmagy;
8. Harytlar, işler we hyzmatlar üçin tölegiň alynmagy;
9. Import ediji bergisini tölemedik ýagdaýynda import edijiniň banky (faktory) tarapyndan berginiň doly möçberde tölenilmegi.

Ikinji tapgyrda faktoring amalyňy ýerine ýetirmek barada oňyn çözügüt kabul edilen müşderi (üpjün ediji) bilen faktoring şertnamasy baglaşylýar. Bu şertnama göz önünde tutulmaly hukuk kadalarynyň girizilmegi faktoring amalyňyň netijeli amala aşyrylmagyny üpjün edýär. Faktoring şertnamasynda şu bölümler bolup biler: şertnamanyň predmeti; pul talaplaryna bolan hukugyň geçirilmegi; maliýeleşdirmegi amala aşyrmagyň tertibi we şertleri; taraplaryň borçlary, hukuklary we jogapkärçiligi; fors-mažor ýagdaýlar; faktoring hyzmatynyň bahasy; hasaplaşyklary geçirmegiň tertibi; şertnamanyň hereket edýän möhleti we gaýry düzgünler.

Üçünji tapgyrda müşderiniň (üpjün edijiniň) we bergidaryň (satyn alyjynyň) öz üstüne alan borçlarynyň ýerine ýetirilişine bank tarapyndan gözegçilik edilýär. Bu faktoring amalyň guralyşynyň möhüm tapgyry bolup, ol faktoring şertnamasynyň baglaşylan pursadyndan tä möhleti tamamlanýan döwre çenli dowam edýär. Faktoring amalyň monitoringi aşakdakylary öz içine alýar:

- bankyň faktoring amallaryny düzgünleşdirýän içerki düzgün-namalarda, şeýle hem degişli guramalar tarapyndan işlenip düzülen faktoring amallaryny kadalaşdyrýan standartlarda göz önünde tutulan talaplara we şertlere faktoring şertnamasynyň çäklerinde ýerleşdirilen aktiwleriň laýyk gelýändigine yzygiderli baha bermegi;

- müşderileriň (üpjün edijileriň) gündelik maliýe ýagdaýyna, şeýle hem bergidarlaryň (satyn alyjylaryň) maliýe ýagdaýyna we töleg düzgünlerini berjaý edişlerine baha bermegi;

- ykdysadyýetiň meseleli pudaklaryna degişli bolan geleşikleriň ýerine ýetirilişine, müşderileriň (üpjün edijileriň) we bergidarlaryň (satyn alyjylaryň) işleriniň gidişine gözegçilik etmegi.

Bank edarasy ýa-da forfeýter kompaniýasy tarapyndan forfeýting amallarynyň esasynda eksport edijiniň maliýeleşdirilmegi şu tertipde amala aşyrylýar (31-nji surat).

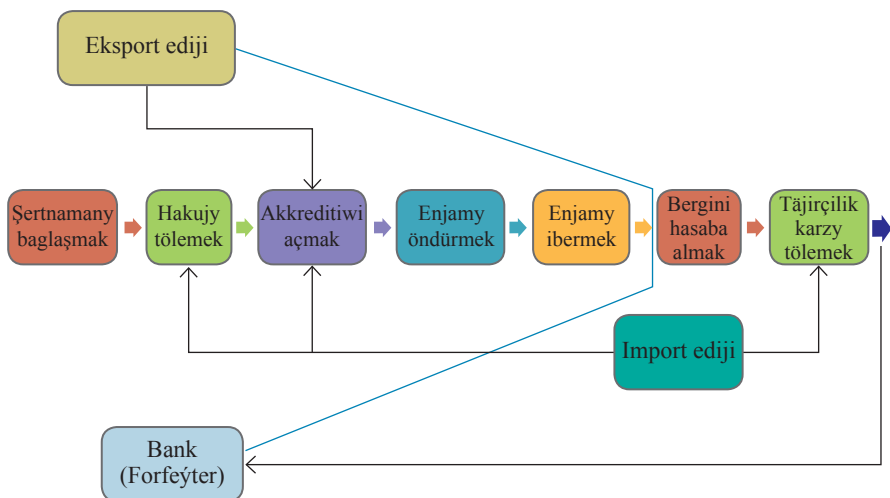

31-nji surat. Eksport edijiniň forfeýting maliýeleşdirmesiniň tertibi

Eksport ediji bilen import edijiniň arasynda (mysal üçin, enjamy ýa-da tehnikany satmak-satyn almak) barada şertnama baglaşylýar. Import ediji eksport edijiniň haýryna hakuju tölegi geçirýär we şol bir wagtda akkreditivi açýar. Eksport ediji şertnama laýyklykda import edijiniň adyna enjamy iberýär. Soňra forfeýting şertnamasy esasynda bank edarasy (forfeýter) bilen eksport edijiniň arasynda özara hasaplaşyklar geçirilýär. Forfeýting şertinde eksport geleşiginiň amala aşyrylmagyny aşakdaky tapgyrlara bölmek bolar:

- *birinji tapgyr* – bank (forfeýter) bilen söhbetdeşlik;
- *ikinji tapgyr* – eksport ediji bilen import edijiniň arasynda söwda geleşigini baglaşmak boýunça taýýarlyk işlerini geçirmek;
- *üçünji tapgyr* – forfeýting şertnamasyny baglaşmak;
- *dördünji tapgyr* – eksport geleşigini baglaşmak;
- *bäşinji tapgyr* – eksport girdejisini kabul etmek.

Birinji tapgyrda anyk ýurt boýunça maliýeleşdirmegiň mümkinçilikleri bank edarasy (forfeýter) bilen ylalaşylýar (*32-nji surat*).

Bank edarasynyň (forfeýteriň) adyna eksport ediji arza berýär. Onda maliýeleşdirmegi peýdalanmak maksady bilen, söwda geleşiginiň esasy maglumatlary görkezilýär. Maliýeleşdirmek barada oňyn çözügüt kabul edilse, onda bank edarasy (forfeýter) forfeýter geleşiginiň şertleri (maliýeleşdirmegiň tertibi, gurallary, çykdaýylar we hyzmat hakynyň möçberi) bilen eksport edijini tanyşdyrýar. Bank (forfeýter) maliýeleşdirmegiň möhletini hasaplada import edijiniň ýurdunyň töwekgelçiligini hem göz önünde tutýar.

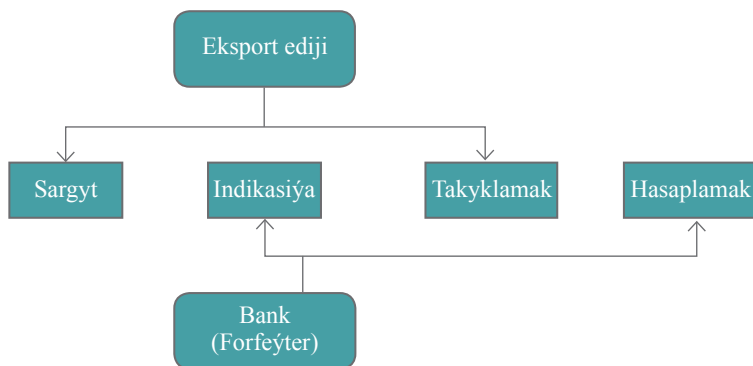

32-nji surat. Bank (forfeýter) bilen söhbetdeşlik

Söwda geleşiginiň ähli görkezijileri takyklandan soňra eksport ediji bank edarasyna (forfeýtere) şu maglumatlary berýär: göz önünde tutulýan geleşik boýunça enjamlaryň ýa-da tehnikalaryň sany, bahasy, öndürmeli, ýükläp ibermeli we akkreditiw boýunça resminamalaryň doly bukjasyň berilmeli möhleti. Bank edarasy (forfeýter) takyklandan maglumatlara esaslanyp, forfeýting boýunça maliýeleşdirmegiň gymmatyny hasaplaýar. Maliýeleşdirmegiň gymmaty öz içine şulary alýar:

- möhletinden öň töleg üçin ýa-da forfeýting hyzmat haky;
- borçnama üçin hyzmat haky;
- grasion günler;
- ýerine ýetiriji bankyň hyzmat haky.

Möhletinden öň töleg üçin ýa-da forfeýting hyzmat haky (discount rate) – dünýä tejribesinde orta möhletli bergi borçnamasy ýa-da bergini üzmegiň her bir döwrüniň tertibi üçin *LIBOR* derejesine esaslanyp hasaplanylýar. *LIBOR (London Interbank Offer Rate)* – dereje (stawka), onuň esasynda Londonyň banklary biri-birine özleriniň gündelik likwidligini saklamak üçin karz berýär. *LIBOR* – Beýik Britaniýanyň bankara bazarynyň görkezijileriniň biridir. *LIBOR* derejesi 1984-nji ýyldan bäri kesgitlenilýär. Türkmenistanda forfeýting hyzmat hakynyň binýadynda gysga möhletli karzlar boýunça ulanylýan göterimiň derejesi durýar we onuň üstüne 2–5% goşulýar. Forfeýting amallarynda maliýeleşdirilen serişdeleriň yzyna gaýtarylmagy onuň ulanmak möhletiniň dowamlylygyna baglylykda deň möçberde amala aşyrylýar.

Borçnama üçin hyzmat haky (commitment fee) – göz önünde tutulan dereje (stawka) boýunça ylalaşylan şertlerde forfeýter tarapyndan belli bir döwre maliýeleşdirilen borçnama üçin şertnamanyň umumy möçberinden ýyllyk göterimde hasaplanylýar.

Grasion günler (days of grace) ýeňillikli günler diýen manyny aňladýar we käbir döwletleriň weksel kanunçylygynda göz önünde tutulandyr. Mysal üçin, Angliýanyň kanunçylygynda wekseliň möhleti tamamlanandan soň grasion gün hökmünde 3 gün berilýär. Resminamalary barlamak maksady bilen, berginiň üzülmeli her bir nesiniň üstüne goşmaça gün sany goşulýar.

Ýerine ýetiriji bankyň hyzmat haky – öz içine akkreditiviň awizasy, akkreditiw boýunça töleg, akkreditive üýtgetme girizmek, telekommunikasiýa we poçta çykdajylary üçin hyzmat haklaryny alýar.

Ikinji tapgyrda eksport ediji söwda karzy şertlerinde enjamlary ýa-da tehnikalary satmak barada import edijä täjirçilik hödürlemesini edýär. Eksport ediji we import ediji eksport şertnamasynyň şertlerini gutarnykly ylalaşýar hem-de oňa gol çekmegiň senesini belleýär. Forfeýtingi ulanmak bilen täjirçilik hödürlemesi ylalaşylan ýagdaýynda eksport ediji kreditoryň ornunda çykyş edýär we import edijini maliýeleşdirmek boýunça taýýar çözüdi tekliplige borçly bolýar. Import edijiniň ýeke-täk wezipesi, ol hem akkreditiw açmakdyr. Forfeýter, öz gezeginde, eksport ediji üçin şertnamada bellenen tölegiň şertleri boýunça ähli resminamalary taýýarlaýar we ylalaşýar. Eksport edijä maliýeleşdirmegiň dürli görnüşleri hödürlenilýär, import edijiniň ýurdunda bank-emitentleriň birnäçesi görkezilýär hem-de import edijiniň isleglerine baglylykda söwda karzyny üzmeğiň tertibi berilýär.

Üçünji tapgyrda forfeýteriň we eksport edijiniň borçlary, hukuklary olaryň arasynda baglaşylýan forfeýting şertnamada beýan edilýär. Eksport ediji akkreditiwiniň mazmunyny ylalaşmak üçin forfeýtere iberýär. Onuň daşyndan bu resminama import ediji we import edijiniň banky bilen ylalaşylmalydyr. Soňra şol ylalaşylan akkreditiw eksport geleşiginiň we forfeýter şertnamasynyň aýrylmaz goşundysy bolup çykyş edýär. Forfeýter (ýerine ýetiriji bank) hyzmat etmegiň şertleri barada şertnamany we akkreditiw boýunça resminamalary möhletinden öň tölemek – forfeýting şertnamany taýýarlaýar hem-de gol çekmek üçin eksport edijä iberýär. Şertnama eksport edijiniň ygtyýarly adamlary gollaryny çekýärler, möhüri basylýar we forfeýtere gaýtarylýar. Forfeýting şertnamasy Halkara forfeýting assosiasiyasynyň işläp düzen düzgünlerine laýyk gelmelidir.

Dördünji tapgyrda eksport edijiniň we forfeýteriň arasynda forfeýting şertnamasy baglaşylandan soňra eksport ediji bilen import edijiniň arasynda eksport şertnamany baglaşmak mümkinçiligi döreýär. Import ediji şertnamanyň goşundysyna laýyklykda tölegi yza süýşürmek şerti bilen ýerine ýetiriji bankyň (forfeýteriň) adyna akkreditiwiniň açylmagyny üpjün edýär. Forfeýter akkreditiwiniň açylandygy barasynda eksport edijiniň bankyny habardar edýär. Eksport edijiniň banky bolsa akkreditiwiniň açylandygy barasynda eksport edijini habardar edýär. Ondan soňra eksport ediji önümleri ýükläp iberýär (*33-nji surat*).

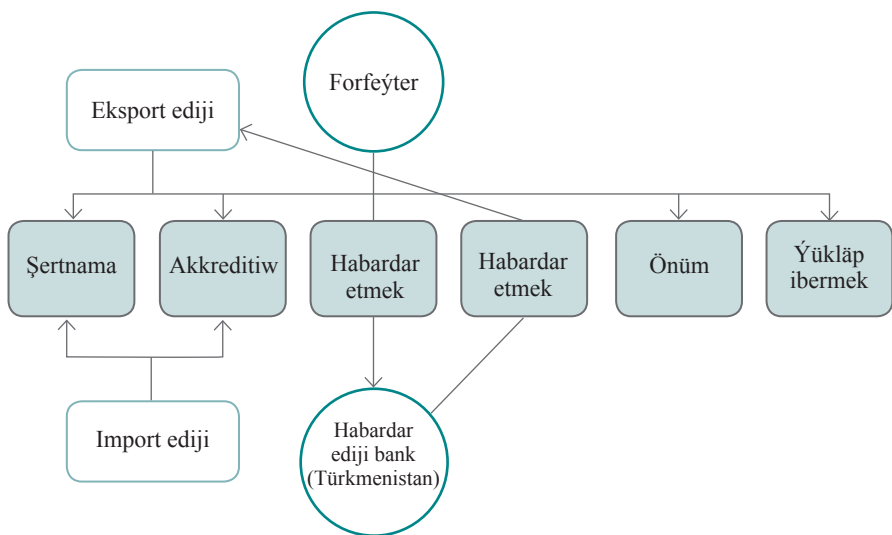

33-nji surat. Eksport geleşigi

Bäşinji tapgyrda forfeýting şertnamasyna laýyklykda eksport ediji önümleri ýükläp iberenden soňra akkreditiw boýunça resminamalaryň doly bukjasyny forfeýtere berýär. Habardar ediji bank SWIFT arkaly iberilýän maglumatyň üsti bilen eksport edijiden alnan resminamalardaky çekilen gollaryň hakykydygyny tassyklaýar.

Akkreditiwň emitenti – bank tarapyndan resminamalara aksept (razylyk) alnandan soňra forfeýter hyzmat hakynyň we çykdaýlaryň hasaplamalary barasynda habarnamany eksport edijiniň adyna iberýär. Eksport ediji hyzmat hakyny töleýär, ondan soňra forfeýter 100% möçberde eksport girdejini eksport edijiniň bank hasabyna geçirýär (34-nji surat).

Faktoring we forfeýting amallarynyň deňeşdirme häsiýetnamasy berilýär (22-nji tablisa).

Bank edaralarynda faktoring, forfeýting amallarynyň buhgalterçilik hasaba alnyşy Türkmenistanyň banklarynda buhgalter hasabynyň hasaplarynyň meýilnamasyna we ony ulanmak boýunça görkezmelere laýyklykda alnyp barylýar. Müşderiden (üpjün edijiden) kabul edilen hasaplaşyk resminamalaryny (hasap-fakturalary, töleg talapnamalary, wekselleri) hasaba almak üçin 71505 belgili «Faktoring we forfeýting amallary boýunça bellenilen tertipde satyn al-

nan hasaplaşyk resminamalary» atly memorand hasabynda aýratyn şahsy hasaplar açylýar. Faktoring we forfeýting amallary boýunça üpjün edijileriň satyn alyjylara bildirýän talap etmek hukuklarynyň bank tarapyndan satyn alynmagy 14401–14408 belgili aktiw balans hasaplarda hasaba alynýar. Bu hasaplarda her bir müşderi üçin aýratyn şahsy hasap açylýar.

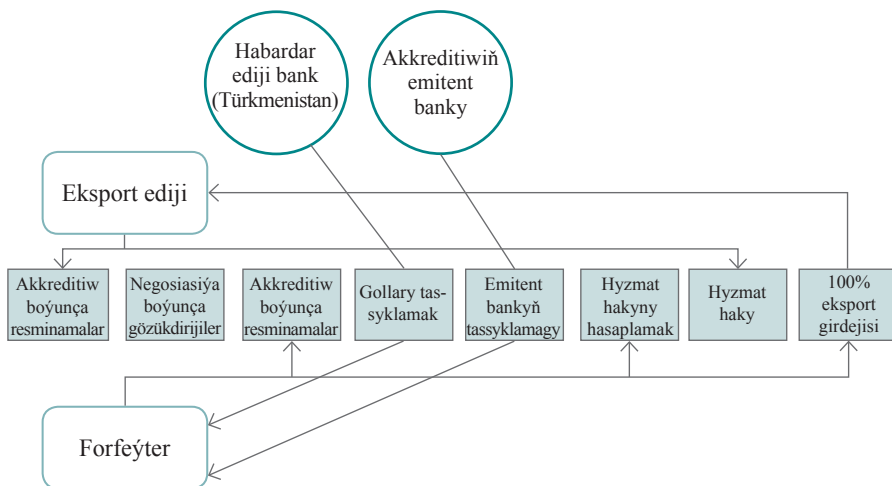

34-nji surat. Eksport girdeji kabul etmek

22-nji tablisa

Faktoring we forfeýting amallarynyň deňeşdirme häsiýetnamasy

t/b	Görkezijiler	Faktoring	Forfeýting
1	Amalaryň resminamasy	Aglaba hasap-faktura	Aýlanyşyk borçnamalary (wekseller we akkreditiwler)
2	Karzlaşdyrmagyň möhleti	Gysga möhletli karzlaşdyrma (180 güne çenli)	Orta we uzak möhletli karzlaşdyrma (180 günden 10 ýyla çenli)
3	Maliýeleşdirmegiň möçberi	Faktoring kompaniýanyň mümkinçilikleri bilen çäklenen	Birleşmegi ulanmak mümkinçiligi mynasybetli has ýokary bolup biler (adatça, \$100 müňden \$200 mln çenli we ýokary)

4	Maliýeleşdirmekden başga-da goşmaça hyzmatlar	Müşderiniň (üpjün edijiniň) isleglerine baglylykda goşmaça hyzmatlary ýerine ýetirmek hödürlenilýär	Goşmaça hyzmatlary ýerine ýetirmek hödürlenilmeýär
5	Eksport edijä (üpjün edijä) bolan regres	Regres hukukly we regres hukuksyz bolup bilýär	Forfeýter bergi borçnamany eksport edijä regres hukuksyz satyn alýar
6	Tölemegiň tertibi	Faktoring kompaniýasy önüm iberilenden we resminamalar kabul edilenden soňra berginiň 90%-ini dessine töleýär. Tölegiň galan bölegi satyn alyjydan bergi alnandan soňra hyzmat haky saklanylyp, üpjün edijiniň bank hasabyna geçirilýär	Forfeýter zerur resminamalary alandan soňra diskonty aýryp, tölegi bir wagtyň özünde eksport edijiniň bank hasabyna geçirýär
7	Ikinji aýlanmasy	Talap hukuklarynyň alyp satma mümkinçiligi göz önünde tutulmadyk	Ikinji bazarda forfeýting aktiwiniň alyp satylmagy mümkindir
8	Üpjünçilik (zamanlyk)	Üçünji tarapdan zamanlyk talap edilmeýär	Birinji derejeli bankyň kepilnamasy ýa-da awaly talap edilýär

Bank edaralarynda faktoring we forfeýting amallary buhgalterçilik hasaba alnyşynyň hasaplarynda şu buhgalter ýazgylary bilen hasaba alynýar:

- faktoring we forfeýting şertnamalary boýunça müşderilerden (üpjün edijilerden) kabul edilen hasaplaşyk resminamalaryny (hasap-fakturalary, töleg talapnamalary, wekselleri) hasaba almak:

Girdeji 71505 «Faktoring we forfeýting amallary boýunça bellenen tertipde satyn alnan hasaplaşyk resminamalary» hasaby;

◇ faktoring we forfeýting şertnamalaryna laýyklykda üpjün edijileriň bank hasabynda geçirilen pul serişdelerini hasaba almak:

a) üpjün edijileriň hasaby şu bankda açylan bolsa:

Dt	14401-14408 «Maliýe däl gurluşlara bolan beýleki talaplar» hasaplary
Kt	23201-23208 «Talap edilýänçä serişdeler» hasaplary

b) üpjün edijileriň hasaby başga bankda açylan bolsa:

Dt	14401-14408 «Maliýe däl gurluşlara bolan beýleki talaplar» hasaplary
Kt	11101-11102, 21101-21102 «Aragatnaşyk hasaplary»

◇ faktoring we forfeýting şertnamalary esasynda satyn alyjylardan kabul edilen tölegi hasaba almak:

a) satyn alyjylaryň hasaby şu bankda ýerleşen bolsa:

Dt	23201-23208 «Talap edilýänçä serişdeler» hasaplary
Kt	14401-14408 «Maliýe däl gurluşlara bolan beýleki talaplar» hasaplary

b) satyn alyjylaryň hasaby başga bankda ýerleşen bolsa:

Dt	11101-11102, 21101-21102 «Aragatnaşyk hasaplary»
Kt	14401-14408 «Maliýe däl gurluşlara bolan beýleki talaplar» hasaplary

◇ faktoring we forfeýting şertnamalary boýunça bank tarapyndan hasaplanan, alynmaga degişli girdejileri hasaba almak:

Dt	18105-18112 «Bankyň talaplary boýunça alynmaga degişli hasaplanan göterimler» hasaplary
Kt	41603 «Maliýe däl gurluşlara bolan beýleki talaplar boýunça göterim girdejiler» hasaby

◇ faktoring we forfeýting şertnamalary boýunça satyn alyjylardan tölegler doly kabul edilenden soňra hasaplaşyk resminamalary (hasap-fakturalar, töleg talapnamalary, wekseller) memorand hasabyndan aýrylýar hem-de iş günüň resminamalaryna çatylýar:

Çykdaýy 71505 «Faktoring we forfeýting amallary boýunça bellenilen tertipde satyn alnan hasaplaşyk resminamalary» hasaby;

◇ faktoring we forfeýting amallary boýunça satyn alyjylardan möhletinde alynmadyk tölegleri hasaba almak:

Dt	14701-14708 «Maliýe däl gurluşlaryň möhleti geçen bergileri» hasaplary
Kt	14401-14408 «Maliýe däl gurluşlara bolan beýleki talaplar» hasaplary

◇ faktoring we forfeýting amallary boýunça satyn alyjylardan möhletinde alynmadyk tölegler bilen baglanyşykly bolup biljek ýitgiler üçin döredilýän ätiýaçlyk goruna geçirilýän serişdeleri hasaba almak:

Dt	56402 «Maliýe däl gurluşlara bolan talaplar boýunça ätiýaçlyk goryny döretmek üçin çykdaýylar» hasaby
Kt	14999 «Bolup biljek ýitgiler üçin ätiýaçlyk gory – Maliýe däl gurluşlara bolan talaplar» hasaby

◇ faktoring we forfeýting amallary boýunça satyn alyjylardan möhleti geçen bergileriň alnan möçberlerini hasaba almak:

Dt	11101-11102, 21101-21102 «Aragatnaşyk hasaplary» 23201-23208 «Talap edilýänçä serişdeler» hasaplary
Kt	14701-14708 «Maliýe däl gurluşlaryň möhleti geçen bergileri» hasaplary

◇ regres hukukly faktoring boýunça satyn alyjylardan möhleti geçen bergileri alyp bolmadyk ýagdaýynda üpjün edijilerden şol serişdeleriň gaýtarylyp alnan möçberlerini hasaba almak:

Dt	11101-11102, 21101-21102 «Aragatnaşyk hasaplary» 23201-23208 «Talap edilýänçä serişdeler» hasaplary
Kt	14701-14708 «Maliýe däl gurluşlaryň möhleti geçen bergileri» hasaplary

◇ faktoring we forfeýting amallary boýunça satyn alyjylardan möhleti geçen bergileri almak mümkinçiligi bolmadyk möçberlerini ätiýaçlyk gorunyň serişdeleriniň hasabyna üstüni ýapmak:

Dt	14999 «Bolup biljek ýitgiler üçin ätiýaçlyk gory – Maliýe däl gurluşlara bolan talaplar» hasaby
Kt	14701-14708 «Maliýe däl gurluşlaryň möhleti geçen bergileri» hasaplary

Ynamsyz bergileriň möçberi bankyň balansyndan öçürilýär we aýratyn memorand hasabynda hasaba alynýar. Bu amal üçin şu buhgalter ýazgysy düzülýär:

Girdeji 71301 «Ýitgä eltilip hasapdan aýrylan bergiler» hasaby.

Soňra bank tarapyndan geljek 5 ýylyň dowamynda bergidaryň maliýe ýagdaýy gözegçilikde saklanylýar. Ynamsyz bergileri almak mümkinçiligi dörän pursadynda olar töletdirilip alynýar.

Faktoring we forfeýting amallary boýunça ätiýaçlyk gorunyň serişdeleriniň hasabyna öçürilen ynamsyz bergiler töletdirilip alnan ýagdaýynda şol serişdeler bankyň girdejisine degişli edilýär.

XII BAP. BANKLARDA MAÝA GOÝUM EMLÄGINIŇ HASABA ALNYŞY

12.1. Banklarda maýa goýum emläginiň görnüşleri, ykrar edilişi, bahalandyrylyşy we hasaba alnyşy

Maýa goýum emlägi bu bankyň dolandyryş maksatlary üçin ulanylmaýan we kärende töleglerini almak ýa-da maýanyň ýokarlanmagyny gazanmak, ýa-da ikisini birlikde gazanmak üçin niýetlenen gozgalmaýan emläkdir. Maýa goýum emläkleriniň hasaba alnyşy «Maýa goýum emlägi» MHHS (IAS) 40-a laýyklykda alnyp barylýar. Maýa goýum emläkleri gozgalmaýan aktiwler hökmünde aşakdaky ýaly görnüşlere bölünýär:

- ýer;
- bina;
- binanyň bölegi;
- ýer we bina.

Maýa goýum emläginiň mysallary aşakdakylardan ybaratdyr:

✓ adaty işiň barşynda satmak üçin däl-de, uzak möhletli geljekde maýanyň gymmatynyň artmagyndan peýda almak üçin niýetlenen ýer;

✓ geljekde haýsy maksatlar üçin peýdalanyljakdygy kesgitlenilmedik ýer;

✓ bank edarasyna degişli (ýa-da maliýe şertnamasy boýunça onuň eýeçiliginde bolan) we bir ýa-da birnäçe amal kärendesi şertnamalary boýunça kärendä berlen bina;

✓ häzirki wagtda ulanylmaýan, ýöne bir ýa-da birnäçe amal kärendesi şertnamalary boýunça kärendä bermek üçin niýetlenen bina;

✓ geljekde maýa goýum emlägi hökmünde ulanmak üçin gurulýan ýa-da durky täzelenilýän gozgalmaýan emläk.

Aşakda maýa goýum emlägi bolup durmaýan obýektleriň mysallary görkezilýär:

> ýokarda görkezilen emläkler harytlary öndürmek ýa-da ibermek, hyzmat etmek, edara ediş maksatlary üçin peýdalanylýan bolsa,

onda olar babatynda «Esasy serişdeler» MHHS (IAS) 16-nyň düzgünleri ulanylýar;

> ýokarda görkezilen emläkler adaty hojalyk işiniň barşynda satmak üçin niýetlenen bolsa, onda olar babatynda «Ätiýaçlyklar» MHHS (IAS) 2-niň düzgünleri ulanylýar;

> beýleki kompaniýa maliýe kärendesine tabşyrylýan emläk.

Bank edarasynyň gozgalmaýan emlägi hökmünde saklanylýan obýektler şol bir wagtda kärendesine tabşyrmakdan girdeji almak, maýanyň gymmatyny artdyrmak, şeýle hem harytlary, önümleri öndürmek, işleri, hyzmatlary ýerine ýetirmek ýa-da dolandyryş maksatlary üçin niýetlenilip bilner. Dürli maksatlar üçin (kärendesine bermek üçin, öz zerurlyklary üçin) ulanylýan obýektler aýratynlykda hasaba alynmaga degişlidir. Mysal üçin, bank edarasynyň 12 gatdan ybarat bolan binasy bar. Onuň diňe 1-nji gaty baş bankyň edara ediş binasy hökmünde ulanylýar we galan 11 gaty bolsa kärendesine berilýär. Şu ýagdaýda binanyň 1-nji gaty esasy serişde we 11 gaty maýa goýum emlägi hökmünde ykrar edilmelidir.

Maýa goýum emlägi aktiw hökmünde diňe şu ýagdaýlarda ykrar edilýär:

- maýa goýum emläginiň geljekde ykdysady peýdalary getirmek ähtimallygy bar bolanda;

- maýa goýum emläginiň gymmatyna ygtybarly baha bermek mümkinçiligi bar bolanda.

Maýa goýum emläginiň gymmaty satyn almak üçin ilkibaşdaky çykdaýlaryň, şeýle hem obýekti giňeltmek, durkuny täzelemek, hyzmat etmek üçin harajatlary, hukuk hyzmatlarynyň tölegi üçin çykdaýlary, ähli ýüze çykýan salgytlary we beýleki amal çykdaýlaryny öz içine alýar.

Maýa goýum emläginiň bahasyna goşulmaýan (maýalaşdyrylmaýan) we hasabat döwrüniň çykdaýlary hökmünde ykrar edilýän harajatlara aşakdakylar degişlidir:

- ◆ obýekti işe girizmek (ulanmaga bermek) boýunça harajatlar (obýektiň ýolbaşçylyk tarapyndan bellenen maksat boýunça işlemäge taýýar ýagdaýa getirmek zerurlygy bar bolan ýagdaýlar muňa girmeyär);

- ◆ maýa goýum emlägi bellenen ulanyş häsiýetlerine ýetýän wagtyna çenli ýüze çykan çykdaýlar;

♦ maddy  ykdaýylaryň, z hmet hakyny t lemek u in  ykdaýylaryň, gozgalmaýan eml k obýektlerini gurmakda we olaryň durkuny t zelemekde ulanylýan beýleki serişdeleriň kadadan ýokary m  beri.

Eger satyjy maýa goýum eml giniň bahasyny b leklere b l p t lemeklige rugsat beren ýagdaýynda, onda bank edarasy onuň ilki-başdaky gymmatyny haýal etm n t leg ge irilend ki bahasyna barabar m  berde ykrar etmelidir. T legleriň umumy m  beri bilen haýal etm n t leg ge irilend ki bahanyň arasyndaky tapawut t legiň m hletlere b l n p t lenilý n d wr niň dowamynda g terimleri t lemek u in  ykdaýylar h km nde ykrar edilý r.

Bank edarasynnda maýa goýum eml giniň buhgalter ilik hasaba alnyşynyň hasaplarynda Őhhlendirilişine k bir mysallaryň  sti bilen seredeliň.

Mysal u in, bank edarasy geljekde satmak maksady bilen bahasy 25 000 000 manat m  berden ybarat binany satyn alýar. Bank edarasynyň binanyň durkuny t zelemek boýun a  eken  ykdaýylarynyň m  beri 3 000 000 manat. Bank edarasy binanyň durkuny t zelemek boýun a gurluşyk iřleri tamamlanandan soň belli bir wagtyň ge međi bilen ony k rendesine bermek baradaky karara gelý r. Őol aralykda bina satmak u in niýetlenen  tiya lyk h km nde hasaba alynýar. K rendesine bermekden alynjak girdejiler bilen binanyň adalatly gymmaty 28 900 000 manat m  berde kesgitlenilý r. Maýa goýum eml gi bolan bina bank edarasynyň balansynda adalatly gymmaty boýun a hasaba alynýar. Binany saklamak boýun a  ykdaýylary bank edarasy  z  st ne alýar. Her hasabat d wr nde Őeýle  ykdaýylaryň m  beri 6 000 manat.

Hasaba alnyşy:

  satyn alnan binanyň m  berine:

Dt	19203 «D�ýpli maýa goýumlar boýun�a debitorlar» hasaby	25 000 000,00
Kt	11101-11102 «Aragatnaşyk hasaplary» 21101-21103 «Aragatnaşyk hasaplary» 23201-23208 «Talap edilý�n�a serişdeler» hasaplary 28210 «Gaýry kreditorlar bilen hasaplaşyklar» hasaby	25 000 000,00

  binanyň durkuny t zelemek boýun a  ykdaýylaryň m  berine:

Dt	19203 «Düýpli maýa goýumlar boýunça debitorlar» hasaby	3 000 000,00
Kt	11101-11102 «Aragatnaşyk hasaplary» 21101-21103 «Aragatnaşyk hasaplary» 23201-23208 «Talap edilýänçä serişdeler» hasaplary 28210 «Gaýry kreditorlar bilen hasaplaşyklar» hasaby	3 000 000,00

◇ durkuny täzelemek boýunça çykdajylaryň binanyň gymmatyna goşulmagy:

Dt	19203 «Düýpli maýa goýumlar boýunça debitorlar» hasaby (binanyň gymmaty)	3 000 000,00
Kt	19203 «Düýpli maýa goýumlar boýunça debitorlar» hasaby (durkuny täzelemek boýunça çykdajylar)	3 000 000,00

◇ satyn alnan binanyň haryt-material ätiýaçlyklaryň düzüminde hasaba alynmagy:

Dt	19602 «Gurluşyk şertnamalary boýunça uzak möhletli aktiwler» hasaby	28 000 000,00
Kt	19203 «Düýpli maýa goýumlar boýunça debitorlar» hasaby (binanyň gymmaty)	28 000 000,00

◇ binanyň gymmatynyň maýa goýum emlägi hökmünde ykrar edilmegi:

Dt	16201 «Maýa goýumy görnüşindäki gozgalmaýan emläk» hasaby	28 000 000,00
Kt	19602 «Gurluşyk şertnamalary boýunça uzak möhletli aktiwler» hasaby	28 000 000,00

◇ maýa goýum emlägi bolan binany saklamak üçin çykdajylaryň möçberine:

Dt	54103 «Jaýlary saklamak üçin çykdajylar» hasaby	6 000,00
Kt	19602 «Gurluşyk şertnamalary boýunça uzak möhletli aktiwler» hasaby	6 000,00

Binany saklamak bilen baglansykly ähli çykdaýjylar, olaryň ýüze çykan döwründe peýda ýa-da ýitgiler we gaýry jemlenen girdeji barada hasabatda görkezilýär.

Maýa goýum emläginden gelip gowuşýan kärende girdejileriniň möçberini hasaba almak boýunça buhgalterçilik hasaba alnyşynyň hasaplarynda aşakdaky buhgalter ýazgysy düzülýär:

Dt	11101-11102 «Aragatnaşyk hasaplary» 21101-21103 «Aragatnaşyk hasaplary» 23201-23208 «Talap edilýänçä serişdeler» hasaplary	XXX
Kt	45208 «Bank işinden gaýry girdejiler»	XXX

Mysal üçin, maýa goýum emläginiň tölegini böleklere bölüp geçirmek şerti bilen satyn almak. Tölegi bir gezekleýin geçirmek şerti bilen satyn alnan ýagdaýynda binanyň bahasy 16 000 000 manat. Tölegleri 1,5 ýylda tölemek şerti bilen satyn alnan binanyň bahasy 16300000 manat. Her aýda tölegler deň möçberlere bölünip geçirilýär we göterim çykdaýjylary ykrar edilýär.

Hasaba alnyşy:

◊ satyn alnan binanyň bahasynyň möçberine:

Dt	16201 «Maýa goýumy görnüşindäki gozgalmaýan emläk» hasaby	16 000 000,00
Kt	28210 «Gaýry kreditorlar bilen hasaplaşyklar» hasaby (binanyň bahasy)	16 000 000,00

◊ birinji aý üçin göterim çykdaýjylarynyň hasaplanylmagy:

Dt	51902 «Gaýry göterim çykdaýjylar» hasaby	16 666,67
Kt	28210 «Gaýry kreditorlar bilen hasaplaşyklar» hasaby (göterim tölegleri)	16 666,67

$$16\ 666,67 \text{ manat} = 300\ 000 \text{ manat} / 18 \text{ aý};$$

◊ birinji aý üçin binanyň bahasynyň degişli bölegi tölendi:

Dt	28210 «Gaýry kreditorlar bilen hasaplaşyklar» hasaby (binanyň bahasy)	888 888,89
----	---	------------

Kt	11101-11102 «Aragatnaşyk hasaplary» 21101-21103 «Aragatnaşyk hasaplary» 23201-23208 «Talap edilýänçä serişde- ler» hasaplary	888 888,89
----	---	------------

888 888,89 manat = 16 000 000 manat / 18 aý;

◇ birinji aý üçin göterim tölegi geçirildi:

Dt	28210 «Gaýry kreditorlar bilen hasap- laşyklar» hasaby (göterim tölegleri)	16 666,67
Kt	11101-11102 «Aragatnaşyk hasaplary» 21101-21103 «Aragatnaşyk hasaplary» 23201-23208 «Talap edilýänçä serişde- ler» hasaplary	16 666,67

Maýa goýum eýeçiligi hökmünde toparlanan kärendesine alnan obýektler boýunça göterimleri tölemek boýunça ilkişadaky harajatlar «Kärende» MHHS (IFRS) 16-a laýyklykda maliýe kärendesi bilen baglanyşykly harajatlar ýaly hasaba alynýar. Şeýle obýektler baha bermegiň iki görnüşiniň, ýagny adalatly gymmatynyň we iň pes kärende tölegleriniň haýsýsý pes bolsa şol boýunça ykrar edilmelidir. Obýekte baha bermegiň ekwiwalent möçberi borçnama hökmünde hasaba alynmalydyr.

Pul däl ýa-da pul we pul däl aktiwe çalyşmak esasynda alnan maýa goýum emläginiň obýektiniň gymmatyna berlen aktiwiň adalatly gymmaty boýunça baha berilýär, aşakdakylar muňa girmeyär:

- obýekti bermek muzdsuz esasyda amala aşyrylsa;
- alnan/berlen aktiwiň adalatly gymmatyna ygtybarly baha berip bolmasa.

12.2. Banklarda maýa goýum emläginiň soňky bahalandyrylyşy, gaýtadan toparlanylşy we hasaba alnyşy

Maýa goýum emlägi ilkişadaky ykrar edilenden soň şeýle obýektleriň soňky bahalandyrmasy babatynda bank edarasynyň hasaba alyş syýasatynda iki modeliň haýsýsý bolsa biri saýlanyp alynmalydyr: adalatly gymmaty boýunça hasaba alyş modeli ýa-da ilkişadaky gymmaty boýunça hasaba alyş modeli. Saýlanyp alnan model maýa goýum emläkleriniň ählisine baha bermek üçin ulanylmaladyr.

Adalatly gymmaty boýunça hasaba alyş modeli. Maýa goýum emläginiň obýektlerini satyn almak (gurmak) üçin harajatlaryň möçberinde ilkibaşda ykrar edilenden soň, adalatly gymmaty boýunça hasaba alyş modelini peýdalanýan bank edarasy, maýa goýum emläginiň ähli obýektlerine adalatly gymmaty boýunça baha berýär. Bu obýektlere adalatly gymmaty boýunça baha bermek üçin aşakdaky usullar ulanylyp bilner:

◆ *meňzeş satuw usuly.* Seredilýän obýekt bazarda satylýan meňzeş ýa-da biri-biriniň derejesini tutýan gozgalmaýan emläk bilen deňşdirilýär. Ýerlemegiň bahasy deňşdirilýär we seredilýän obýektiň hem-de bazar maglumatlarynyň arasyndaky tapawuda düzediş girizmek bilen, deňşdirmäniň degişli ölçegleri arkaly seljerilýär. Bu usul ýeterlikli bazar maglumatlarynyň bar şertlerinde ynanarly diýlip hasaplanylýar we giňden peýdalanylýar;

◆ *girdejileri maýalaşdyrmak usuly.* Bazar gymmaty öz gezeginde degişli obýektiň emele getirýän pul akymalary görnüşündäki garaşylýan geljekki girdejileriň esasynda hasaplanylýar. Bu usul gozgalmaýan emlägiň obýektiniň gymmatyny kesgitlemek maksady bilen, maýalaşdyrylýan deňşdirilýän gözgalmaýan emlägiň emele getirýän arassa girdejilerine esaslanýar. Girdejileri maýalaşdyrmak usuly, köplenç, maliýe lizinge berilýän gozgalmaýan emlägiň obýektine paýly gatnaşmagyň gymmatyny kesgitlemek üçin ulanylýar;

◆ *harajatlar usuly.* Ol meňzeş obýektiň gurluşygyna harajatlary degişli etmek arkaly gozgalmaýan emlägiň gymmatyny kesgitleýär. Harajatlar usuly, köplenç, täze ýa-da ýaňy-ýakynda gurlan bina, teklipe edilýän, gurlup gutarylmalý, ýa-da abatlanylmalý obýekte baha bermek üçin peýdalanylýar.

Ýokarda görkezilen usullara obýektiň geljekki ýagdaýyny gowulandyrmaga ýa-da abatlamaga gönükdirilmeli düýpli çykdajylar goşulmaýar hem-de olarda geljekde amala aşyrylmaly harajatlardan garaşylýan geljekki peýdalar şöhlelendirilmeýär. Kärendeçi amal kärende şertnamasyna laýyklykda alnan maýa goýum eýeçiligi babatyn-da adalatly gymmaty boýunça baha bermegi ulanmalydyr.

Maýa goýum emläginiň adalatly gymmaty bu maýa goýum emläginiň gowy habarly, şunuň ýaly geleşigi amala aşyrmaga isleg bildirýän garaşsyz taraplaryň arasyndaky geleşik boýunça gymmatydyr.

Maýa goýum emläginiň adalatly gymmaty belli bir hasabat senesi ýagdaýyna bazar bahasynyň ýagdaýyny häsiýetlendirýär. Çünki bazar

şertleri üýtgäp biler, şol sebäpli adalatly gymmaty hökmünde görkezilen pul möçberi hem üýtgedilmäge degişlidir. Adalatly gymmatynyň üýtgemeginden alnan peýda/ýitgi olaryň ýüze çykan döwründe peýda ýa-da ýitgiler we gaýry jemlenen girdeji barada hasabatda görkezilýär. Maýa goýum emläginiň adalatly gymmaty ony kärendesine bermekden alynmaly häzirkir girdejini, şeýle hem kärende girdejileriniň möçberi barasynda ykdysady esaslandyrmalary we geljekki kärendesine bermek bilen baglanyşykly göz önünde tutulýan tölegleri görkezýär. *Adalatly gymmaty kesgitlemek* – bu satyn alyjynyň we satyjynyň aşakdakylar barasynda habarlydygyny aňladýar:

- maýa goýum emläginiň obýektleriniň tehniki häsiýetleri;
- obýekti peýdalanmagyň bar bolan we bolup biljek mümkinçilikleri;

- hasabat senesi ýagdaýyna meňzeş obýektleriň bazar bahalary.

Şol bir wagtda gowy habarly satyn alyjy obýekti bazar bahasyndan ýokary satyn almaz diýlip pikir edilýär. Adalatly gymmaty kesgitlemek üçin satyjy belli bir täsirleriň astynda bolmaly däl we obýekti islendik bahadan satmaklyga ymtylmaýar, ýöne satuwy kabul ederlikli bazar bahasyndan amala aşyrmaga taýýar bolmalydyr. Işjeň bazarda gündelik bahalaryň bolmadyk halatynda bank edarasy zerur maglumaty dürli çeşmelerden öwrenýär.

Mysal üçin, bankyň maýa goýum emläginiň adalatly gymmaty barasynda maglumatlar berlen: 1-nji hasabat ýylynyň 1-nji ýanwary ýagdaýyna 24 000 000 manat; 1-nji hasabat ýylynyň 31-nji dekabry ýagdaýyna 24 000 000 manat; 2-nji hasabat ýylynyň 31-nji dekabry ýagdaýyna 26 000 000 manat; 3-nji hasabat ýylynyň 31-nji dekabry ýagdaýyna 25 000 000 manat.

Maýa goýum emläginiň adalatly gymmatyna gaýtadan baha bermegiň netijeleriniň hasaba alnyşy.

◊ 2-nji hasabat ýylynyň 31-nji dekabry ýagdaýyna bankyň maýa goýum emläginiň adalatly gymmatynyň üýtgemeginiň (ýokarlanmagynyň) hasaba alnyşy:

Dt	16201 «Maýa goýumy görnüşindäki gozgalmaýan emläk» hasaby	2 000 000,00
Kt	32203 «Gaýry täzedan bahalandyrmalarynyň ätiýaçlyk gory» hasaby	2 000 000,00

◇ 3-nji hasabat ýylynyň 31-nji dekabry ýagdaýyna bankyň maýa goýum emläginiň adalatly gymmatynyň üýtgemeginiň (peselmeginiň) hasaba alnyşy:

Dt	32203 «Gaýry täzedan bahalandyrmanyň ätiýaçlyk gory» hasaby	1 000 000,00
Kt	16201 «Maýa goýumy görnüşindäki gozgalmaýan emläk» hasaby	1 000 000,00

Adalatly gymmat we peýdalanmagyň gymmaty. Bu gymmatlar biri-birinden tapawutlanýar. Olar «Aktiwleriň gymmatynyň gaçmagy» MHHS (IAS) 36-da beýan edilýär. Adalatly gymmat açyk bazarda maýa goýum emläginiň bahasyny görkezýär. Peýdalanmagyň gymmaty maýa goýum emlägine degişlilikde bankyň hasaplamasynyň şöhlendirýär. Bu gymmat açyk bazaryň bar bolan ýagdaýynda ulanylyp bilinmez. Şunuň bilen baglanyşykda adalatly gymmat habarly, geleşigi amala aşyrmaga islegi bolan satyn alyja we satyja elýeterli bolmadyk şu faktorlary görkezmeýär, ýagny:

◇ ýerleşýän ýeri dürli bolan maýa goýum eýeçiligi bukjasyň emele gelmeginiň netijesinde döredilen goşmaça gymmaty;

◇ maýa goýum eýeçiliginiň we başga emlägi goşmak bilen beýleki aktiwleriň birleşmesini;

◇ eýeçiligiň diňe degişli eýesi üçin häsiýetli ýuridik hukuklary ýa-da ýuridik çäklendirmeleri;

◇ degişli eýesi üçin häsiýetli salgyt ýeňillikleri ýa-da salgyt çykadjylary.

Bu elementler peýdalanylýan gymmata goşulýandyr.

Käbir ýagdaýlarda maýa goýum emläginiň adalatly gymmatyna ygtybarly baha bermek mümkinçiligi bolmaýar. Eger bank edarasy ilkinji gezek maýa goýum emlägini satyn alan halatynda şeýle ýagdaý ýüze çyksa, onda ony «Esasy serişdeler» MHHS (IAS) 16-a laýyklykda ilkibaşdaky gymmaty boýunça hasaba alyş modeli boýunça bahalandyrmak zerurdyr. Şu ýagdaýa degişlilikde maýa goýum emläginiň ýatyrş gymmaty nola deň bolar diýlip çaklama edilýär. Şeýlelikde, maýa goýum emläginiň gymmatynyň doly möçberinden onuň peýdaly ulanylýan möhletiniň dowamynda ulanyş tutumlary hasaplanylýar.

«Esasy serişdeler» MHHS (IAS) 16-a laýyklykda, eger aýratyn obýekt üçin degişli bazar bolmasa we ilkibaşdaky gymmaty boýunça

hasaba alyş modeli peýdalanylsa, onda maýa goýum emläginiň galan ähli obýektlerine bank tarapyndan adalatly gymmaty boýunça baha berilmelidir. Eger-de bank maýa goýum emläginiň anyk görnüşleri üçin adalatly gymmaty boýunça baha bermegi ulanan bolsa, onda obýekt çykyp gidýän pursadyna çenli adalatly gymmaty boýunça baha bermegi ulanmaklyk, haçan-da bazarda maýa goýum emlägi bilen geçirilýän geleşikleriň seýrekdigine ýa-da meňzeş obýektleriň bazar bahalarynyň az durnukly häsiýete eýe bolýandygyna garamazdan, dowam edilýär.

Ilkibaşdaky gymmaty boýunça hasaba alyş modeli. Eger bank bu usuly saýlap alan ýagdaýynda maýa goýum emläginiň ählisine toplanan ulanyş tutumlaryny we gymmatyny gaçyrmakdan dörän toplanan ýitgileri aýyrmak bilen hakyky satyn alnan gymmaty boýunça baha bermelidir. Mysal üçin, gymmatynyň gaçmagyndan dörän ýitgileri ykrar etmek. Ilkibaşdaky gymmaty boýunça hasaba alyş modeline laýyklykda maýa goýum emläginiň balans gymmaty 12 000 000 manat. Hasabat senesi ýagdaýynda gündelik bazar gymmaty 11 900 000 manat. Bankyň peýda ýa-da ýitgiler we gaýry jemlenen girdejisi barada hasabatynda maýa goýum emläginiň gymmatynyň gaçmagyndan 100 000 manat möçberde dörän ýitgiler çykdaýjy hökmünde ykrar edilýär.

Maýa goýum emläginiň gymmatynyň gaçmagyndan dörän ýitgileriň bankyň maliýe hasabatlylygynda görkezilişi:

	PÝGGH/MÝBH	Dt	Kt
Maýa goýum emläginiň gymmatynyň gaçmagy	MÝBH		100 000,00
Maýa goýum emläginiň gymmatynyň gaçmagyndan dörän çykdaýjylar (ýitgiler)	PÝGGH	100 000,00	

bu ýerde:

MÝBH – maliýe ýagdaýy barada hasabat (balans);

PÝGGH – peýda ýa-da ýitgiler we gaýry jemlenen girdeji barada hasabat.

Maýa goýum emläginiň obýektlerini täzedan bahalandyrmagyň netijelerini hasaba almak üçin buhgalterçilik hasaba alnyşynyň hasaplarynda ýerine ýetirilýän buhgalter ýazgylary:

◇ obýektiň adalatly gymmatynyň peselmegi:

Dt	56303 «Beýleki aktiwleriň arzanlamagyndan çykdajylar» hasaby	XXX
Kt	16201 «Maýa goýumy görnüşindäki gozgalmaýan emläk» hasaby	XXX

◇ öň ätiýaçlyklar döredilen obýektiň adalatly bahasynyň peselmegi:

Dt	32203 «Gaýry täzeden bahalandyrmanyň ätiýaçlyk gory» hasaby	100 000,00
Kt	16201 «Maýa goýumy görnüşindäki gozgalmaýan emläk» hasaby	100 000,00

◇ öň ykrar edilen arzanlamakdan çykdajylardan ýokary geçýän bölegine:

Dt	16201 «Maýa goýumy görnüşindäki gozgalmaýan emläk» hasaby	XXX
Kt	46303 «Beýleki aktiwleriň arzanlamagyndan çekilen ýitgileriň dikeldilmeginden alnan girdejiler» hasaby 32203 «Gaýry täzeden bahalandyrmanyň ätiýaçlyk gory» hasaby	XXX

Peýdaly ulanylýan möhletiniň dowamynda maýa goýum emläginiň ulanyş tutumlary hasaplanylýar. Degişli aýda 50 000 manat möçberde hasaplanan ulanyş tutumlaryny hasaba almak üçin buhgalterçilik hasaba alnyşynyň hasaplarynda aşakdaky buhgalter ýazgysy düzülýär:

Dt	56501 «Maýa goýumy görnüşindäki gozgalmaýan emlägiň dikeldiş geçirmeleri» hasaby	50 000,00
Kt	16601 «Maýa goýumy görnüşindäki gozgalmaýan emlägiň toplanan dikeldiş geçirimleri» hasaby	50 000,00

Maýa goýum emläginiň obýektiniň her biriniň galyndy gymmatyna we peýdaly ulanylýan möhletine iň bolmanda her hasabat döwrüniň ahyrynda gaýtadan seredilmelidir.

Şeýlelikde, ýokarda beýan edilenlere laýyklykda maýa goýum emläginiň hasaba alyş modelleriniň esasy häsiýetnamalary aşakdakylardan ybarat (23-nji tablisa).

**Maýa goýum emläginiň hasaba alyş modelleriniň
esasy häsiýetnamalary**

Görkezijiler	Adalatly gymmaty boýunça hasaba alyş modeli	Ilkibaşdaky gymmaty boýunça hasaba alyş modeli
Ilkibaşda baha bermek	Satyn almak üçin edilen hakyky harajatlar boýunça	
Soňundan baha bermek	Aýratyn ýagdaýlardan başgasynda, ähli obýektler adalatly gymmaty boýunça hasaba alynýar	Toplanan ulanyş tutumlaryny we toplanan gymmatynyň gaçmagyndan dörän ýitgileri aýyrmak bilen, ähli obýektler ilkibaşdaky gymmaty boýunça hasaba alynýar (MHHS (IAS) 16-a laýyklykda ilkibaşdaky gymmaty boýunça hasaba alyş modeli)
Adalatly gymmatyň üýtgemeginiň hasaba alnyşy	Adalatly gymmatyň üýtgemeginden dörän peýda (ýitgiler) haýsy döwürde ýüze çyksa şol döwürde hasaba alynýar, ýagny peýda ýa-da ýitgiler we gaýry jemlenen girdeji barada hasabatda görkezilýär	-
Ulanyş tutumlary	Ulanyş tutumlary hasaplanylmaýar	MHHS (IAS) 16-a laýyklykda esasy serişdelere hasaplanylşyna meňzeşlikde ulanyş tutumlary hasaplanylýar. Şol bir wagtda maýa goýum emlägi hökmünde ýer böleginiň ulanyş tutumy hasaplanylmaýar

<p>Kadadan çykma</p>	<p>Käbir ýagdaýlarda, haçan-da gozgalmaýan maýa goýum obýektlerini hasaba almak üçin adalatly gymmaty kesgitlemek mümkin bolmasa, ilkibaşdaky gymmaty boýunça hasaba alyş modeli ulanylýar, ýatryş gymmaty nola deň diýlip hasaplanylýar</p>	
<p>Gymmatynyň gaçmagy</p>	<p>MHHS (IAS) 36-nyň düzgünleri ulanylmayar (eýýäm onuň düzgünleri ýerine ýetirildi, çünki adalatly gymmaty boýunça hasaba alyş modeli ulanylýar)</p>	<p>MHHS (IAS) 16-a we MHHS (IAS) 36-a laýyklykda peýda ýa-da ýitgiler we gaýry jemlenen girdeji barada hasabatda görkezme üçin gymmatynyň gaçmagynda dörän ýitgiler ykrar edilyär</p>
<p>Maglumaty açmak</p>	<p>Aýratyn ýagdaýlarda, haçan-da MHHS (IAS) 16-a laýyklykda hasaba alnysyň esasy usulyny ulanmak bilen, gozgalmaýan maýa goýum obýektiniň hasaba alnysyny alyp barýan bank edarasy adalatly gymmaty boýunça hasaba alnysy ýöretmegiň mümkin dälginä sebäplerini düşündirýän maglumaty açmalydyr</p>	<p>Maliýe hasabatlylygynda adalatly gymmaty ýa-da ol boýunça bahany kesgitlep bolmaýandygy barasynda maglumatyň açylmagy hökmanydyr</p>

Gozgalmaýan maýa goýum emläginiň hasaba alnyşynyň bir modelinden beýleki modeline geçmek. Hasaba alnyşyň bir modelinden beýleki modeline geçilmegine hasaba alyş syýasatynyň üýtgemesi hökmünde seredilýär. «Hasaba alyş syýasaty, buhgalterçilik bahalandyrmalarydaky üýtgetmeler we ýalňyşlyklar» MHHS (IAS) 8-e laýyklykda hasaba alyş syýasatynyň üýtgedilmegine diňe şeýle ýagdaýda ýol berilýär: eger-de şeýle zerurlyk bankyň maliýe hasabatlylygynda amallaryň ýa-da hadysalaryň has takyky açylyp görkezilmegini üpjün edýän bolsa. Adalatly gymmaty boýunça hasaba alyş modelinden ilki başdaky gymmaty boýunça hasaba alyş modeline geçilmegi maglumatlaryň berilmeginiň hiliniň has ýokarlanmagyny üpjün eder diýlip pikir edilmegi gumanly hasaplanylýar.

Maýa goýum emläginiň obýektlerini gaýtadan toparla bölmek. Obýekti maýa goýum emläginiň düzümine geçirmek ýa-da onuň düzüminden çykarmak diňe şol obýekti peýdalanmagyň usuly üýtgedilen ýagdaýynda amala aşyrylýar. Bu ýagdaýlar aşakdaky amallaryň (wakalaryň) esasynda ýüze çykýar (24-nji tablisa).

24-nji tablisa

Maýa goýum emläginiň obýektleriniň gaýtadan toparlara bölünmegi

Amallar	Gaýtadan toparlanlymagy	
Obýektiň eýesiniň özi tarapyndan peýdalanylýp başlanmagy	Obýekti maýa goýum emläginiň (MHHS (IAS) 40) düzüminden eýesiniň öz zerurlyklary üçin peýdalanylýan emläkleriň (MHHS (IAS) 16) düzümine geçirmek	MGE → ES
Obýekti eýesiniň özi tarapyndan peýdalanylýan döwrüniň tamamlanmagy	Obýekti eýesiniň öz zerurlyklary üçin peýdalanylýan emläkleriň (MHHS (IAS) 16) düzüminden maýa goýum emläginiň (MHHS (IAS) 40) düzümine geçirmek	ES ← MGE
Obýekti satmak üçin taýýarlanylýp başlanmagy	Obýekti maýa goýum emläginiň (MHHS (IAS) 40) düzüminden ätiýaçlyklaryň (MHHS (IAS) 2) düzümine geçirmek	MGE → Ä
Obýekti üçünji tarapa amal kärendesine tabşyrmagyň başlanmagy	Obýekti ätiýaçlyklaryň (MHHS (IAS) 2) düzüminden maýa goýum emläginiň (MHHS (IAS) 40) düzümine geçirmek	Ä → MGE

Bellik: MGE – maýa goýum emlägi;

ES – esasy serişdeler;

Ä – ätiýaçlyklar;

→ (←) – obýektiň bir topardan beýleki topara geçmeginiň ugurlary.

Eger maýa goýum emläginiň obýektini, onuň durkuny täzelemek boýunça goşmaça işleri geçirmezden satmak barada karara gelnen ýagdaýynda, bank bu obýekti balansdan öçürilýän wagtyna çenli ätiýaçlyk hökmünde däl-de, maýa goýum emlägi hökmünde topara bölmegi dowam etmelidir. Eger ilkibaşdaky gymmaty boýunça hasaba alyş modeli ulanylýan bolsa, onda maýa goýum emlägini beýleki toparlara we tersine geçirilende maliýe netijesi (peýda ýa-da ýitgi) ýüze çykmaýar. Maýa goýum emlägine baha bermekde adalatly gymmaty boýunça hasaba alyş modeli ulanylanda maliýe netijesi (peýda ýa-da ýitgi) ýüze çykýar.

Bank edarasy öz zerurlyklary üçin ulanylýan emlägi adalatly gymmaty boýunça hasaba alynýan maýa goýum emlägine geçirilende şol obýekti peýdalanmagyň usuly üýtgeýän senesine çenli «Esasy serişdeler» MHHS (IAS) 16 ulanylmalydyr. Obýekti peýdalanmagyň usuly üýtgeýän senesinde onuň balans gymmatynyň we adalatly gymmatynyň arasyndaky bar bolan islendik tapawut «Esasy serişdeler» MHHS (IAS) 16-a laýyklykda gaýtadan baha bermegiň netijesinde balans gymmatynyň artmagy ýa-da azalmagy hökmünde ykrar edilýär. «Esasy serişdeler» MHHS (IAS) 16-nyň düzgünleri esasynda bank öz zerurlyklary üçin ulanylýan emlägiň ulanyş tutumlaryny hasaplaýar we gymmatyny gaçyrmakdan dörän ýitgileri ykrar edýär.

Şunda gaýtadan baha bermegiň netijesinde islendik balans gymmatynyň azalmagy haýal etmän peýda ýa-da ýitgiler we gaýry jemlenen girdeji barada hasabatda görkezilýär. Şol bir wagtda obýektiň balans gymmatynyň azalmagy gaýtadan baha bermek esasynda oň döredilen ätiýaçlyk gorundan ýokary geçmeýän möçberde şol ätiýaçlyk gory kemeldilýär.

Gaýtadan baha bermek esasynda obýektiň balans gymmatynyň islendik artmagy aşakdaky ýaly hasaba alynýar:

✓ artan möçberi peýda ýa-da ýitgi we gaýry jemlenen girdeji barada hasabatda şol aktiwiň gymmatynyň gaçmagyndan ozal çekilen ýitginiň öwezini dolýan derejesinde ykrar edilýär;

✓ artan möçberiniň galan bölegi gaýtadan baha bermegiň ätiýaçlyk gory hökmünde maýanyň hasabynyň kredit tarapyna degişli edilýär;

✓ maýa goýum emläginiň obýekti soňundan çykyp gidende maýa goşulan gaýtadan baha bermegiň ätiýaçlyk gory paýlanylmadyk peýdanyň hasabyna goşulyp bilner. Gaýtadan baha bermegiň ätiýaçlyk goruny paýlanylmadyk peýdanyň düzümine geçirmek göni amala aşyrylýar hem-de peýda ýa-da ýitgiler we gaýry jemlenen girdeji barada hasabatda görkezilmeyär.

Esasy serişdeler maýa goýum emlägine adalatly gymmaty boýunça geçirilse, geçirilen senede adalatly gymmatynyň we gaýtadan baha berilmезinden öňki balans gymmatynyň arasyndaky tapawut peýda ýa-da ýitgiler, gaýry jemlenen girdeji barada hasabatda ykrar edilýär. Obýekti ätiýaçlyklardan maýa goýum emlägine adalatly gymmaty boýunça geçirmek ätiýaçlyklaryň satylyşynyň hasaba alnyşyna meňzeş usul bilen hasaba alynýar. Adalatly gymmaty boýunça hasaba alynmaly maýa goýum emläginiň obýektiniň gurluşygy tamamlanmagy bilen, baha berilýän senede bu obýektiň adalatly gymmatynyň we onuň balans gymmatynyň arasyndaky tapawut peýda ýa-da ýitgiler, gaýry jemlenen girdeji barada hasabatda ykrar edilýär.

12.3. Banklarda maýa goýum emlägini ykrar etmegi bes etmek

Maýa goýum emläginiň obýektleriniň çykyp gitmegi olaryň satylmagy, maliýe kärendesine berilmegi ýa-da mundan beýläk olar bilen baglanyşykly ykdysady peýdalary almagyň göz önünde tutulmandygy sebäpli ulanmagy bes etmek görnüşinde amala aşyrylýar. Maýa goýum emläkleriniň obýektleriniň çykyp gidýän senesini kesgitlemek üçin «Satyn alyjylar bilen baglaşylan şertnamalar boýunça düşewünt» MHHS (IFRS) 15-de göz önünde tutulan ölçeglerden ugur alynmagy zerurdyr. Bu obýektler çykyp giden halatynda bankyň balansyndan aýrylýar. Şeýlelikde, maýa goýum emläginiň ykrar edilmegi bes edilýär.

Maýa goýum emläginiň çykyp gitmegi bilen baglanyşykly ýüze çykýan peýda (ýitgi) obýektiň çykyp gitmeginden gelip gowşan arassa girdejileriň we onuň balans gymmatynyň arasyndaky tapawut hökmünde kesgitlenilýär. Maliýe netijesi (peýda ýa-da ýitgi) amal (waka) haýsy döwürde bolup geçen bolsa, şol döwrüň peýda ýa-da ýitgiler we gaýry jemlenen girdeji barada hasabatynda (eger yzyna kärendä almak bilen satmak amalyňy hasaba almak üçin «Kärende» MHHS (IFRS) 16-da başgaça talap edilmeyän halatynda) görkezilýär.

Mysal üçin, bank edarasy tarapyndan maýa goýum emläginiň obýekti satyldy. Şol obýektiň balans gymmaty 9 000 000 manat we ony satmakdan alnan girdeji 10 000 000 manat.

Hasaba alnyşy:

◇ gelip gowşan pul serişdeleriň möçberine:

Dt	11101-11102 «Aragatnaşyk hasaplary» 23201-23208 «Talap edilýänçä serişde- ler» hasaplary	10 000 000,00
Kt	28210 «Gaýry kreditorlar bilen hasap- laşyklar» hasaby	10 000 000,00

◇ maýa goýum emläginiň balans gymmatynyň möçberine:

Dt	28210 «Gaýry kreditorlar bilen hasap- laşyklar» hasaby	9 000 000,00
Kt	16201 «Maýa goýumy görnüşindäki gozgalmaýan emläk» hasaby	9 000 000,00

◇ maýa goýum emläginiň satylmagyndan alnan girdejileriň möçberine:

Dt	28210 «Gaýry kreditorlar bilen hasap- laşyklar» hasaby	1 000 000,00
Kt	42404 «Gaýry aktiwleri ýerlemekden alnan girdejiler» hasaby	1 000 000,00

Maýa goýum emläginiň obýektlerine baha bermegiň ilkibaşdaky gymmaty boýunça hasaba alyş modelinde degişli maýa goýum emläginiň obýektleri çykyp gidende olaryň (ýer böleginden başgalarynyň) toplanan ulanyş tutumlary hasapdan öçürilýär. Şeýle ýagdaýda aşakdaky buhgalter ýazgysy düzülýär.

Dt	16601 «Maýa goýumy görnüşindäki gozgalmaýan emlägiň toplanan dikel- diş geçirimleri» hasaby	XXX
Kt	16201 «Maýa goýumy görnüşindäki gozgalmaýan emläk» hasaby	XXX

«Maýa goýum emlägi» MHHS (IAS) 40-a laýyklykda bank edarasy maliýe hasabatlylygynda maýa goýum emlägi bilen baglanyşykly zerur maglumatlary açmalydyrlar.

Peýdalanylan edebiýatlar

1. *Gurbanguly Berdimuhamedow*. Döwlet adam üçindir! – Aşgabat, Türkmen döwlet neşirýat gullugy, 2008.

2. *Gurbanguly Berdimuhamedow*. Türkmenistanyň ykdysady strategiýasy: halka daýanyp, halkyň hatyrasyna. – Aşgabat, Türkmen döwlet neşirýat gullugy, 2010.

3. *Gurbanguly Berdimuhamedow*. Türkmenistanyň durmuş-ykdysady ösüşiniň döwlet kadalaşdyrylyşy. Ýokary okuw mekdepleriniň talyplary üçin okuw gollanmasy. I tom. – Aşgabat, Türkmen döwlet neşirýat gullugy, 2010.

4. *Gurbanguly Berdimuhamedow*. Türkmenistanyň durmuş-ykdysady ösüşiniň döwlet kadalaşdyrylyşy. Ýokary okuw mekdepleriniň talyplary üçin okuw gollanmasy. II tom. – Aşgabat, Türkmen döwlet neşirýat gullugy, 2010.

5. *Gurbanguly Berdimuhamedow*. Türkmenistan Durnukly ösüşiň maksatlaryna ýetmegiň ýolunda. – Aşgabat, Türkmen döwlet neşirýat gullugy, 2018.

6. Türkmenistanyň Konstitusiyasy (rejelenen görnüşi). – Aşgabat, 2016.

7. Türkmenistanyň bitewi kanuny. Salgytlar hakynda. (Soňky goşmaçalary we üýtgetmeleri hasaba almak bilen). – Aşgabat, 2004.

8. TÜRKMENISTANYŇ ZÄHMET KODEKSI. (Soňky goşmaçalary we üýtgetmeleri hasaba almak bilen). Aşgabat, 2009.

9. TÜRKMENISTANYŇ ILATY DURMUŞ TAÝDAN GORAMAK HAKYNDÄ KODEKSI. (Soňky goşmaçalary we üýtgetmeleri hasaba almak bilen). – Aşgabat, 2012.

10. Türkmenistanyň. Buhgalterçilik hasaba alnyşy we maliýe hasabatlylygy hakynda Kanuny. Aşgabat, 2010.

11. Türkmenistanyň Kanuny. Auditorçylyk işi hakynda. Aşgabat, 2014.

12. Türkmenistanyň «Türkmenistanyň Merkezi banky hakynda» Kanuny. Aşgabat, 2011.

13. Türkmenistanyň. «Karz edaralary we bank işi hakynda» Kanuny. Aşgabat, 2011.

14. Türkmenistanyň Daşary ykdysady gatnaşyklarynda puly kadalaşdyrmak we pula gözegçilik etmek hakynda Kanuny. – Aşgabat, 2011.

15. Türkmenistanyň Fiziki şahslaryň goýumlarynyň hökmany kepilligi hakynda Kanuny. – Aşgabat, 2016.

16. Türkmenistanyň Döwlet pensiýa ätiýaçlandyrmasy hakynda Kanuny. (Soňky goşmaçalary we üýtgetmeleri hasaba almak bilen). – Aşgabat, 2012

17. Türkmenistanyň Gymmatly kagyzzar bazary hakynda Kanuny. – Aşgabat, 2014.

18. Türkmenistanyň Daşary ykdysady iş hakynda Kanuny. – Aşgabat, 2014.

19. Türkmenistanyň Kärende hakynda Kanuny – Aşgabat, 2017.

20. Türkmenistanyň Prezidentiniň ýurdumyzy 2019–2025-nji ýyllarda durmuş-ykdysady taýdan ösdürmegiň Maksatnamasy. – Aşgabat, 2019.

21. Türkmenistanyň Ykdysady, maliýe we bank ulgamlaryny ösdürmegiň 2019–2025-nji ýyllar üçin Maksatnamasy. – Aşgabat, 2019.

22. Türkmenistanda Bilim, ylym, saglygy goraýyş, sport we arhiw ulgamlaryny ösdürmegiň 2019–2025-nji ýyllar üçin Maksatnamasy. – Aşgabat, 2019.

23. Türkmenistanyň durmuş-ykdysady ösüşiniň 2011–2030-njy ýyllar üçin Milli maksatnamasy. – Aşgabat, 2010.

24. Türkmenistanyň Prezidentiniň obalaryň, säherçeleriň, etraplardaky şäherleriň we etrap merkezleriniň ilatynyň ýaşayyş-durmuş şertlerini özgertmek boýunça 2020-nji ýyla çenli döwür üçin rejelenen görnüşdäki milli Maksatnamasy. – Aşgabat, 2015.

25. Türkmenistanyň bank ulgamyny ösdürmegiň 2011–2030-njy ýyllar üçin Döwlet maksatnamasy. Türkmenistanyň Prezidentiniň 2011-nji ýylyň 28--nji ýanwarynda çykaran 11498-nji Karary bilen tassyklandy. – Aşgabat, 2011.

26. Türkmenistanda 2019–2025-nji ýyllarda sanly ykdysadyýeti ösdürmegiň Konsepsiýasy. Türkmenistanyň Prezidentiniň 2018-nji ýylyň 30-njy noýabrynda çykaran 984-nji Karary bilen tassyklandy. – Aşgabat, 2018.

27. Türkmenistanda sanly bilim ulgamyny ösdürmegiň Konsepsiýasy. Türkmenistanyň Prezidentiniň 2017-nji ýylyň 15-nji sentýabrynda çykaran 340-njy Karary bilen tassyklandy. – Aşgabat, 2017.

28. Türkmenistanyň Prezidentiniň 2013-nji ýylyň 18-nji oktyabrynda Buhgalterçilik hasaba alnyşynda hasaba almak üçin esasy serişdeleriň gymmatyny bellemek hakynda 13265 belgili Karary. – Aşgabat, 2013.

29. MHHS (IAS) 1 «Maliýe hasabatlylygyny bermek». – Aşgabat, 2011.
30. MHHS (IAS) 2 «Ätiýaçlyklar». – Aşgabat, 2011.
31. MHHS (IFRS) 5 «Satmak üçin niýetlenen uzak möhletli aktiwler we bes edilen iş». – Aşgabat, 2013.
32. MHHS (IAS) 7 «Pul serişdeleriniň hereketi barada hasabat». – Aşgabat, 2011.
33. MHHS (IFRS) 7 «Maliýe gurallary: maglumatlary açmak». – Aşgabat, 2013.
34. MHHS (IAS) 8 «Hasaba alyş syýasaty, buhgalterçilik bahalandyrmalardaky üýtgetmeler we ýalňyşlyklar». – Aşgabat, 2011.
35. MHHS (IFRS) 9 «Maliýe gurallary». – Aşgabat, 2014.
36. MHHS (IFRS) 10 «Jebislendirilen (konsolidirlenen) maliýe hasabatlylygy». – Aşgabat, 2013.
37. MHHS (IFRS) 13 «Adalatly gymmatyna baha bermek». – Aşgabat, 2011.
38. MHHS (IFRS) 15 «Satyn alyjylyk bilen baglaşylan şertnamalar boýunça düşewünt». – Aşgabat, 2014.
39. MHHS (IAS) 16 «Esasy serişdeler». – Aşgabat, 2011.
40. MHHS (IFRS) 16 «Kärende». – Aşgabat, 2016.
41. MHHS (IAS) 20 «Döwlet subsidiýalaryny hasaba almak we döwlet kömegi hakyndaky maglumaty açmak». – Aşgabat, 2011.
42. MHHS (IAS) 21 «Pullaryň çalşyk hümmetiniň üýtgemeleriniň täsiri». – Aşgabat, 2011.
43. MHHS (IAS) 23 «Karzlar boýunça harajatlar». – Aşgabat, 2011.
44. MHHS (IAS) 27 «Jebislendirilen we aýratyn maliýe hasabatlylygy». – Aşgabat, 2011.
45. MHHS (IAS) 29 «Hümmetsizlenme derejesi ýokary bolan ykdysadyýetde maliýe hasabatlylygy». – Aşgabat, 2011.
46. MHHS (IAS) 32 «Maliýe gurallary: maglumaty bermek». – Aşgabat, 2011.
47. MHHS (IAS) 34 «Aralyk maliýe hasabatlylygy». – Aşgabat, 2011.
48. MHHS (IAS) 36 «Aktiwleriň gymmatynyň gaçmagy». – Aşgabat, 2011.
49. MHHS (IAS) 37 «Ätiýaçlyk gorlar, şertli borçnamalar we şertli aktiwler». – Aşgabat, 2011.
50. MHHS (IAS) 38 «Maddy däl aktiwler». – Aşgabat, 2011.
51. MHHS (IAS) 40 «Maýa goýum emlägi». – Aşgabat, 2011.
52. Karz edaralaryny bellige almagyň we bellikden aýyrmagyň tertibi hakynada Düzgünnama. Türkmenistanyň Merkezi bankynyň Müdiriýetiniň

başlygynyň 2016-njy ýylyň 26-njy fewralyndaky 59 iş belgili buýrugy bilen tassyklan.

53. Türkmenistanyň karz edaralarynda maliýe hasabatlylygynyň halkara standartlaryny ulanmak boýunça Gollanma. Türkmenistanyň Merkezi bankynyň Müdiriýetiniň başlygynyň 2013-nji ýylyň 4-nji iýunynda çykaran 173-ö belgili buýrugy bilen tassyklandy, Türkmenistanyň Adalat ministrligi tarapyndan 2013-nji ýylyň 2-nji iýunynda 692 san belgi bilen bellige alyndy.

54. Karz edaralarynda pulhana amallaryny ýöretmegiň tertibi barada Düzgünnama. Türkmenistanyň Merkezi bankynyň Müdiriýetiniň başlygynyň 2014-nji ýylyň 4-nji iýulynda çykaran 281 iş belgili buýrugy bilen tassyklandy, Türkmenistanyň Adalat ministrligi tarapyndan 2014-nji ýylyň 4-nji awgustynda 785 san bilen bellige alyndy.

55. Türkmenistanda karz edaralary tarapyndan çekilen we ýerleşdirilen serişdeler boýunça göterimleri hasaplamagyň, tölemegiň we töletdirip almagyň hem-de olary buhgalterçilik hasaba alnyşynda görkezmeğiň tertibi hakynda Düzgünnama. Türkmenistanyň Merkezi bankynyň Müdiriýetiniň başlygynyň 2014-nji ýylyň 8-nji awgustynda çykaran 327 iş belgili buýrugy bilen tassyklandy, Türkmenistanyň Adalat ministrligi tarapyndan 2014-nji ýylyň 26-njy awgustynda 793 san belgi bilen bellige alyndy.

56. Karz edaralaryň karzlar boýunça, karz we olara deňleşdirilen bergiler boýunça bolup biljek ýitgilere ätiýaçlyklary döretmegiň tertibi hakynda Düzgünnama. Türkmenistanyň Merkezi bankynyň Müdiriýetiniň başlygynyň 2012-nji ýylyň 17-nji awgustynda çykaran № 226-ö buýrugy bilen tassyklanyldy.

57. Ygtyýarly karz edaralary tarapyndan fiziki şahslar üçin nagt we nagt däl görnüşinde daşary ýurt puly bilen alyş-çalyş amallaryny geçirmeğiň Düzgünleri. Türkmenistanyň Merkezi bankynyň Müdiriýetiniň başlygynyň 2012-nji ýylyň 27-nji fewralynda çykaran 19-ö belgili buýrugy bilen tassyklan we Türkmenistanyň Adalat ministrligi tarapyndan 2012-nji ýylyň 12-nji martynda 635 belgi bilen bellige alnan.

58. Eksport we import geleşikleri boýunça dahyllylar bilen dahylsyzlaryň arasynda hasaplaşyklar geçirilende geleşigiň pasportyny resmileşdirmegiň Tertibi. Türkmenistanyň Merkezi bankynyň Müdiriýetiniň başlygynyň 2014-nji ýylyň 24-nji noýabrynda çykaran 524 iş belgili buýrugy bilen tassyklandy, Türkmenistanyň Adalat ministrligi tarapyndan 2014-nji ýylyň 16-njy dekabrynda 817 san bilen bellige alyndy.

59. Erkin aýlanýan puluň çäginin bellemek barada. Türkmenistanyň Merkezi bankynyň Müdiriýetiniň başlygynyň 2015-nji ýylyň 23-nji ýanwarynda çykaran 25 iş belgili buýrugy bilen tassyklandy, Türkmenistanyň Adalat ministrligi tarapyndan 2015-nji ýylyň 26-njy ýanwarynda 831 san bilen bellige alyndy.

60. Karz edaralarynda esasy serişdeleri buhgalterçilik hasaba alnyşy-nyň Tertibi. Türkmenistanyň Merkezi bankynyň Müdiriýetiniň başlygynyň 2014-nji ýylyň 11-nji dekabrynda çykaran 549 iş buýrugy bilen tassyklandy, Türkmenistanyň Adalat ministrligi tarapyndan 2014-nji ýylyň 26-njy dekabrynda 820 san bilen bellige alyndy.

61. Türkmenistanyň karz edaralarynda debitorlar we kreditorlar bilen amallaryň hasaba alnyşy boýunça Teklipleri. Türkmenistanyň Merkezi bankynyň Müdiriýetiniň başlygynyň 2015-nji ýylyň 24-nji fewralynda çykaran 79 iş belgili buýrugy bilen tassyklan.

62. Karz edaralarynyň ýyllyk maliýe hasabatlary hakynda Düzgünna- ma. Türkmenistanyň Merkezi bankynyň Müdiriýetiniň başlygynyň 2012- -nji ýylyň 9-njy martynda çykaran 46-ö buýrugy bilen tassyklandy, Türkme- nistanyň Adalat ministrligi tarapyndan 2012-nji ýylyň 14-nji martynda 636 san bilen bellige alyndy.

63. Türkmenistanyň Oba hojalygyny ösdürmegiň döwlet gaznasy- na peýdadan geçirilýän serişdeleri hasaplamagyň we tölemegiň Tertibi. Türkmenistanyň oba hojalyk kärhanalarynyň maliýe ýagdaýyny durnuklaş- dyrmak hakynda Türkmenistanyň Prezidentiniň 1996-njy ýylyň 9-njy okt- ýabrynda çykaran № 2812, Türkmenistanyň oba hojalyk kärhanalarynyň maliýe ýagdaýyny durnuklaşdyrmak hakynda Türkmenistanyň Prezidenti- niň 1996-njy ýylyň 9-njy oktýabrynda çykaran № 2812 Kararyna uýtget- me girizmek hakynda Türkmenistanyň Prezidentiniň 2001-nji ýylyň 28-nji fewralynda çykaran № 5124 we Türkmenistanyň Oba hojalygyny ösdür- megiň döwlet gaznasynyň işini gowulandyrmak hakynda Türkmenistanyň Prezidentiniň 2001-nji ýylyň 4-nji aprelinde çykaran № 5201 Kararlaryna laýyklykda işlenilip düzülen.

64. Aşgabat şäheriniň häkimliginiň maksatlaýyn ýörite hasabyna geçi- rilýän maksatlaýyn ýygymlary hasaplamagyň we tölemegiň Tertibi. Türk- menistanyň Prezidentiniň 2016-njy ýylyň 8-nji aprelinde çykaran, Aşgabat şäheriniň häkimliginiň maksatlaýyn ýörite hasabyna ýygymlary geçirmegiň tertibini kämilleşdirmek hakynda № 14709 Karary bilen tassyklan.

65. Türkmenistanyň Sport baradaky döwlet komitetiniň ýörite maksat- laýyn hasabyna geçirimleri tölemegiň, meýilleşdirmegiň we harçlamagyň Tertibi. Türkmenistanyň Maliýe ministriň 2014-nji ýylyň 21-nji noýab- ryndaky çykaran 139-Ö belgili buýrugy bilen tassyklandy, Türkmenistanyň Adalat ministrligi tarapyndan 2014-nji ýylyň 10-njy dekabrynda 814 san bilen bellige alyndy.

66. Geldimuhammedowa O.M., Geldiyewa H.Ç. Banklarda buhgalter- çilik hasaba alnyşy. Ýokary okuw mekdepleri üçin okuw kitaby. – Aşgabat, Türkmen döwlet neşirýat gullugy, 2016.

67. Agamyradow P. we başg. Halkara hasap we hasabat. Ýokary okuw mekdepleri üçin okuw kitaby. – Aşgabat, Türkmen döwlet neşirýat gullugy, 2015.
68. Babaýew G. we başg. Bank menejmenti. Ýokary okuw mekdepleri üçin okuw kitaby. – Aşgabat, Türkmen döwlet neşirýat gullugy, 2016.
69. Türkmenistanyň Merkezi banky. Bank habarlary. 2019-njy ýylyň 1-nji noýabry ýagdaýyna.
70. Концептуальные основы финансовой отчетности. 2010. <http://minfin.ru>
71. Аверчев И.В. МСФО-2013. Комментарии и практика применения. – Москва, Бухгалтерский учет, 2013.
72. Бабаев Ю.А., Петров А.М. Международные стандарты финансовой отчетности. Учебник. – Москва: ИНФРА-М, 2012.
73. Бабаш Л.П. Бухгалтерский учет в банках. – Москва: Высшая школа, 2010.
74. Вахрушина М.А., Мельникова Л.А. Международные стандарты финансовой отчетности. Учеб. пособие. – Москва, Омега-Л, 2014.
75. Гвелесиани Т. В. Бухгалтерский учет и отчетность в банках. – Москва, ГУ ВШЭ, 2011.
76. Гетман В.Г. Международные стандарты финансовой отчетности. Учебник. – Москва, ИНФРА-М, 2013.
77. Даллакян А.Л. Применение МСФО в коммерческих банках. – Москва, Изд-во Бухгалтерия и банки, 2006.
78. Золотова Е.А. Учет и операционная деятельность в коммерческих банках. – Москва, Финансы и статистика, 2010.
79. Каспина Р. Г. Международная система финансовой отчетности. – Москва, Изд-во Бухгалтерский учет, 2003.
80. Куликова Л.И. Международные стандарты финансовой отчетности. Нефинансовые активы организации. – Москва, ИНФРА-М, 2012.
81. Мерцалова А.И. Учет и операционная деятельность в кредитных организациях. – Москва, ИНФРА-М, 2011.
82. Мизиковский Е.А., Дружиловская Т.Ю. Международные стандарты финансовой отчетности и бухгалтерский учет в России. Учебное пособие. – Москва, Бухгалтерский учет, 2006.
83. Мощенко Н.П. Международные стандарты учета и отчетности. Учебное пособие. – Москва, Финансы и статистика, 2007.
84. Палий В.Ф. Международные стандарты учета и финансовой отчетности. Учебник для Вузов. – Москва, Финансы и статистика, 2009.

85. Соловьева О.В. МСФО и ГААП: учет и отчетность. – Москва, Изд-во ФБК-ПРЕСС, 2003.

86. Терехова В.А. Международные и национальные стандарты учета и отчетности. – СПб, Питер, 2002.

87. Чая В.Т., Чая Т.В. Международные стандарты финансовой отчетности. Учебное пособие для Вузов. – Москва, КНОРУС, 2011.

MAZMUNY

Giriş.....	7
I bap. BANKLARDA BUHGALTERÇİLİK HASABA ALNYŞYNYŇ DERSI WE USULY.....	9
1.1. Türkmenistanda bank edaralaryny we olaryň şahamçalaryny (wekilliklerini, gulluklaryny) bellige almagyň tertibi	9
1.2. Türkmenistanyň bank ulgamyna umumy häsiýetnama	16
1.3. Banklarda buhgalterçilik hasaba alnyşyň dersi	22
1.4. Banklarda buhgalterçilik hasaba alnyşyň usuly.....	26
1.5. Maliýe hasabatlylygynyň halkara standartlarynyň ýüze çykmagynyň sebäpleri. Daşary ýurtlarda we Türkmenistanda maliýe hasabatlylygynyň halkara standartlarynyň ulanylmagy.....	37
1.6. Banklarda buhgalterçilik hasaba alnyşyň guralyşy	67
II bap. BANKLARDA BUHGALTERÇİLİK HASABA ALNYŞYNYŇ HASAPLAR MEÝILNAMASY. JIKME-JIK (ANALITIK) WE JEMLENEN (SINTETIK) HASABA ALNYŞYNYŇ ÝÖREDILIŞI.....	73
2.1. Banklarda buhgalterçilik hasaba alnyşyň hasaplar meýilnamasynyň gurluşy	73
2.2. Banklarda jikme-jik (analitik), jemlenen (sintetik) hasaba alnyşyň maksady we wezipeleri.....	76
2.3. Banklarda jikme-jik (analitik) hasaba alnyşy	77
2.4. Banklarda jemlenen (sintetik) hasaba alnyşy.....	80
III bap. BANKLARDA ULANYLYAN RESMINAMALAR, IÇERKI GÖZEGÇILIK WE AUDIT	82
3.1. Banklarda ulanylyan resminamalar we olaryň görnüşleri	82
3.2. Banklarda resminama aýlanyşygy	85
3.3. Banklarda içerki gözegçilik	87
3.4. Banklarda içerki audit	91
3.5. Resminamalaryň saklanylyşy.....	95

IV bap. BANKLARDA PULHANA AMALLARYNYŇ GURALYŞY WE HASABA ALNYŞY	98
4.1. Banklarda pulhana amallarynyň guralyşy	98
4.2. Banklarda nagt pullar bilen geçirilýän amallaryň hasaba alnyşy. . .	103
4.3. Banklarda amallar pulhanasynyň jemlenilişi.	114
4.4. Banklarda banknotlaryň we şaýy pullaryň gaplanylyşy	115
4.5. Türkmenistanyň Merkezi banky tarapyndan täjirçilik banklaryna edilýän pulhana hyzmaty	117
4.6. Nagt pullary we gymmatlyklary inkassirmek, eltip bermek, daşamak	120
4.7. Banklarda nagt pullaryň we beýleki gymmatlyklaryň saklanylyşy . .	125
4.8. Banklaryň pul gaznalaryndaky we pulhanalaryndaky gymmatlyklaryň barlagy	129
V bap. BANKLARDA MÜŞDERILERE HASAPLARY AÇMAGYŇ WE OLARYŇ HASAPLARYNY ÝAPMAGYŇ TERTIBI	133
5.1. Banklarda müşderilere açylýan hasaplar we olaryň resmileşdirilişi	133
5.2. Banklarda müşderileriň hasaplary boýunça amallaryň geçirilişi . .	137
5.3. Banklarda müşderilere açylan hasaplaryň ýapylyşy	141
VI bap. BANKLARDA NAGT DÄL HASAPLAŞYKLARYŇ GURALYŞY WE HASABA ALNYŞY	143
6.1. Banklarda töleg tabşyryklary bilen hasaplaşyklaryň resmileşdirilişi we hasaba alnyşy	143
6.2. Banklarda töleg talapnamalary bilen hasaplaşyklaryň resmileşdirilişi we hasaba alnyşy	149
6.3. Banklarda inkasso tabşyryklary bilen hasaplaşyklaryň resmileşdirilişi we hasaba alnyşy	157
6.4. Banklarda töleg talapnama-tabşyrygy bilen hasaplaşyklaryň resmileşdirilişi we hasaba alnyşy	159
6.5. Banklarda çekler bilen hasaplaşyklaryň resmileşdirilişi we hasaba alnyşy	161
6.6. Banklarda dokumentar akkreditiwler boýunça hasaplaşyklaryň hasaba alnyşy	168
6.7. Bank kartlary bilen hasaplaşyklaryň resmileşdirilişi we hasaba alnyşy.	182

VII bap. BANKARA HASAPLAŞYKLARYNYŇ GURALYŞY WE HASABA ALNYŞY	195
7.1. Bankara aragatnaşyk gatnaşyklary barasynda düşünje	195
7.2. Banklaryň aragatnaşyk hasaplarynyň açylyşynyň we ýapylyşynyň tertibi	197
7.3. Banklaryň aragatnaşyk hasaplary boýunça geçirilýän hasaplaşyk amallarynyň resmileşdirilişi we hasaba alnyşy	199
VIII bap. BANKLARDA GOÝUM (DEPOZIT) AMALLARYNYŇ GURALYŞY WE HASABA ALNYŞY	210
8.1. Banklarda goýum (depozit) amallary barada düşünje	210
8.2. Banklarda goýumlaryň (depozitleriň) hasaba alnyşy	214
8.3. Banklarda goýumlar (depozitler) boýunça göterimleriň hasaplanylyşy we hasaba alnyşy	227
IX bap. BANKLARDA KARZ AMALLARYNYŇ GURALYŞY WE HASABA ALNYŞY	238
9.1. Bank karzy barada düşünje	238
9.2. Banklarda berlen karzlaryň resmileşdirilişi we hasaba alnyşy ...	246
9.3. Banklarda alnan karzlaryň hasaba alnyşy	261
9.4. Banklarda karzlar boýunça göterimleriň hasaplanylyşy we hasaba alnyşy	264
9.5. Banklarda karzlar boýunça bolup biljek ýitgilere ätiýaçlyklaryň döredilişiniň tertibi we hasaba alnyşy	290
X bap. BANKLARDA DAŞARY ÝURT PULUNDAKY AMALLARYŇ GURALYŞY WE HASABA ALNYŞY ...	304
10.1. Banklarda daşary ýurt pulundaky amallar barada düşünje	304
10.2. Banklarda nagt daşary ýurt puly bilen amallaryň hasaba alnyşy. ...	310
10.3. Banklarda daşary ýurt pulundaky eksport we import amallarynyň hasaba alnyşy	316
10.4. Pullaryň hümmet tapawudynyň hasaba alnyşy	326
XI bap. BANKLARDA FAKTORING WE FORFEÝTING AMALLARYNYŇ HASABA ALNYŞY	333
11.1. Faktoring amallary we olaryň görnüşleri	333
11.2. Forfeýting amallary we olaryň aýratynlyklary.	337
11.3. Faktoring we forfeýting amallarynyň hasaba alnyşy	341

XII bap. BANKLARDA MAÝA GOÝUM EMLÄGINIŇ HASABA ALNYŞY	354
12.1. Banklarda maýa goýum emläginiň görnüşleri, ykrar edilişi, bahalandyrylyşy we hasaba alnyşy.	354
12.2. Banklarda maýa goýum emläginiň soňky bahalandyrylyşy, gaýtadan toparlanylyşy we hasaba alnyşy	359
12.3. Banklarda maýa goýum emlägini ykrar etmegi bes etmek	369
Peýdalanylan edebiýatlar	371

Gulbeşer Babayew

**BANKLARDA BUHGALTERÇILIK
HASABA ALNYŞY**

I kitap

Ýokary okuw mekdepleri üçin okuw kitaby

Redaktor
Surat redaktory
Teh. redaktor
Kompýuter bezegi
Neşir üçin jogapkär

*D. Hallygylyjow
O. Çerkezowa
O. Nurýagdyýewa
O. Çudina, B. Mämmetgurbanow
Ý. Mämmedowa*

Çap etmäge rugsat edildi 21.10.2020. Ölçegi 60x90^{1/16}.
Şertli çap listi 24,0. Şertli reňkli ottiski 62,38.
Çap listi 24,0. Hasap-neşir listi 22,91.
Sargyt № 1263. Sany 1000.

Türkmen döwlet neşirýat gullugy.
744000. Aşgabat, Garaşsyzlyk şaýoly, 100.

Türkmen döwlet neşirýat gullugynyň Metbugat merkezi.
744015. Aşgabat, 2127-nji (G.Gulyýew) köçe, 51/1.