

A.Ýollybaýew, M.Allamyradowa,
O.Nazarowa, M.Piriýew

GENETIKADAN MESELELER ÝYGINDYSY

II kitap

Ýokary okuw mekdepleri üçin okuw gollanmasy

*Türkmenistanyň Bilim ministrligi
tarapyndan hödürlenildi*



Aşgabat
Türkmen döwlet neşirýat gullugy
2017

Ýollybaýew A. we başg.

Ý 83 Genetikadan meseleler ýgyndysy. II kitap. Ýokary okuw mekdepleri üçin okuw gollanmasy. – A.: Türkmen döwlet neşirýat gullugy, 2017.

Bu okuw gollanmasynyň ikinji kitabynda organizmlerde sitoplazmatiki neslegeçijilik, jyns bilen bagly alamatlaryň neslegeçijiligi, tirkelen genler, hromosom kartalary, organizmlerde garyndaşlyk seljermeleriniň geçiriliş kanunalaýyklyklary, populýasiýanyň genetikasy barada degişli maglumatlar berildi. Şeýle-de, her bir tema meseleleriň üsti bilen berkidilip, meseleleriň çözülişi görkezilýär hem-de barlag meseleleri hödürlenilýär.

Okuw gollanmasy ýokary okuw mekdepleriniň talyplary üçin niýetlenildi. Ondan orta, orta hünär okuw mekdepleriniň okuwçylary, aspirantlar, mugallymlar, biologlar, ekologlar, lukmanlar, oba hojalyk ekinleriniň we haýwanlaryň seçgiçiligi bilen meşgullanýan hünärmenler peýdalanyp bilerler.



**TÜRKMENISTANYŇ PREZIDENTI
GURBANGULY BERDIMUHAMEDOW**



TÜRKMENISTANYŇ DÖWLET TUGRASY

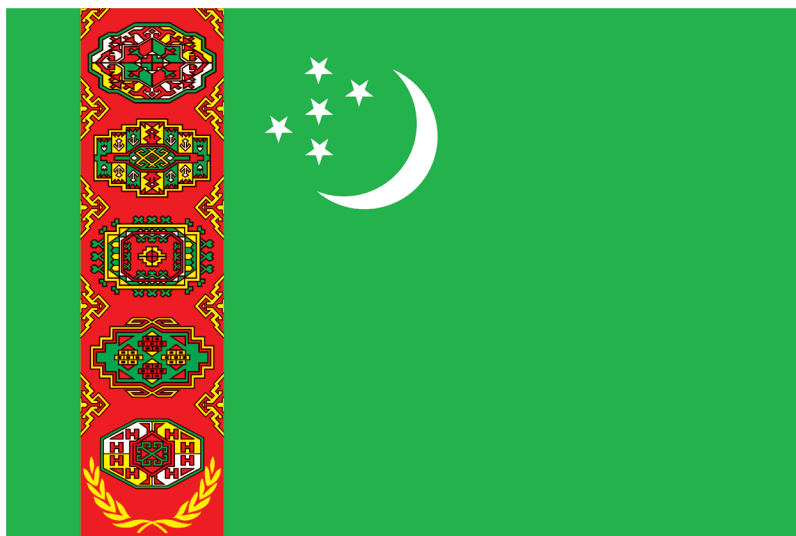

TÜRKMENISTANYŇ DÖWLET BAÝDAGY

TÜRKMENISTANYŇ DÖWLET SENASY

Janym gurban saňa, erkana ýurdum,
Mert pederleň ruhy bardyr köňülde.
Bitarap, garaşsyz topragyň nurdur,
Baýdagyň belentdir dünýäň öňünde.

Gaytalama:

Halkyň guran Baky beýik binasy,
Berkarar döwletim, jigerim-janym.
Başlaryň täji sen, diller senasy,
Dünýä dursun, sen dur, Türkmenistanym!

Gardaşdyr tireler, amandyr iller,
Owal-ahyr birdir biziň ganymyz.
Harasatlar almaz, syndyrmaz siller,
Nesiller döş gerip gorar şanymyz.

Gaytalama:

Halkyň guran Baky beýik binasy,
Berkarar döwletim, jigerim-janym.
Başlaryň täji sen, diller senasy,
Dünýä dursun, sen dur, Türkmenistanym!

GIRIŞ

Genetika organizmleriň alamatlarynyň neslegeçijiligini we üýtgeýjiligini öwredýär. Neslegeçijiligiň we üýtgeýjiligiň kanunlaryny bilmek organizmlerde nesle geçýän agyr keselleriň ýüze çykmagynyň sebäplerini anyklamaga we önüni almaga hem-de bu keseller ýüze çykan ýagdaýynda olary bejermegiň netijeli usullaryny işläp düzmäge ýardam edýär. Şeýle hem, genetikanyň kanunlary we düzgünleri seleksiýa ylmynyň esasy hökmünde oba hojalyk ekinleriniň täze sortlaryny, mallaryň täze tohumlaryny döretmekde giňden ulanylýar.

Iki kitapdan ybarat bolan «Genetikadan meseleler ýgyndysy» atly okuw gollanmasynda organizmleriň neslegeçijiliginiň we üýtgeýjiligiň ylmy esaslary, genleriň özara täsirleri, alamatlaryň ýüze çykyşy, genetiki seljermelerde genealogik usulyň ulanylyşy barada gymmatly maglumatlar berilýär. Gollanmada bu maglumatlar degişli temalarda beýan edilip, her bir tema meseleleriň üsti bilen aýdyň düşündirilýär.

Okuw gollanmasynyň birinji kitabynda organizmleriň neslegeçijiligi we üýtgeýjiligi, monogibrid, digibrid, poligibrid çaknyşdyrmalar, allel hem-de allel däl genleriň özara täsirleri baradaky maglumatlar hem-de olara degişli meseleler berildi.

Gollanmanyň ikinji kitabynda sitoplazmatiki neslegeçijilik, jyns bilen bagly we jyns bilen çäklenen alamatlaryň neslegeçijiligi, tirkele genler, krossingower hadysasy, hromosom kartalarynyň düzülişi, organizmlerde garyndaşlyk seljermeleriniň geçiriliş kanunalaýyklyklary, organizmleriň üýtgeýjiliginiň görnüşleri, populýasiýanyň genetikasy, öz-özünden tohumlanýan hem-de panmiktik populýasiýanyň genetiki gurluşynyň kesgitleniş aýratynlyklary barada maglumatlar hem-de olara degişli meseleler berilýär. Gollanmada öýjügiň sitoplazmasynyň we käbir organoidleriniň hususy ýadroсында sak-



lanýan alamatlaryň neslegeçijiliginiň esaslary, jyns bilen çäklenen alamatlaryň nesillerde ýüze çykmagynyň kanunalaýyklyklary, gomologik hromosomlarda ýerleşýän genleriň ylalaşykly nesle geçijiligini üpjün edýän şertler, şeýle hem modifikasion üýtgeýjilikde daşky gurşawyň orny baradaky maglumatlar uly orun eýeleýär.

Okuw gollanmasynda genetika dersiniň ähli bölümlerine degişli ýazylyp beýan edilen nazary maglumatlary, amaly häsiýetli mysallary özleşdirmek, şeýle hem degişli meseleleri çözmek talyplara we mekdep okuwçylaryna dersi çuňňur öwrenmäge ýardam eder.



VII BAP

SITOPLAZMATIKI NESLEGEÇIJILIK

1909-njy ýylda inlis alymy K.Korens we amerikan alymy E.Baur şol bir wagtda, ýöne bir-birinden habarsyz ýagdaýda ösümlüklerde käbir alamatlaryň sitoplazmanyň üsti bilen neslegeçijiligini bellediler.

Ähli genetiki materiallar genom we plazmon geçirijiler arkaly nesilden nesle geçýärler (*1-nji surat*). Genom geçirijä hromosomlar, plazmon geçirijä plastidler, mitohondriýalar we sitoplazmatiki neslegeçijilik degişli bolup durýar.

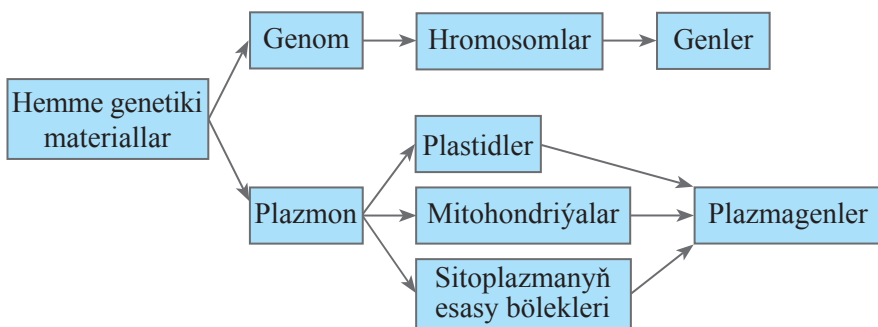

1-nji surat. Öýjügiň neslegeçijiligini üpjün edijiler

Sitoplazmatiki neslegeçijilik diýlip, öýjükde ýadrodan daşary bolan ýerlerde (sitoplazma, organoidler) bar bolan genleriň jogap berýän alamatlarynyň neslegeçijiligine aýdylýar. Sitoplazmanyň organoidleri neslegeçijiligiň esasy bolup bilerler. Alamatlaryň şunuň ýaly nesle geçmegine *sitoplazmatik neslegeçijilik* diýilýär.

Sitoplazmanyň alamatlaryny nesle geçiriji materiallarynyň toplumyna **plazmonlar**, nesle geçirijileriň özlerine bolsa **plazmagenler** diýilýär. Plazmagenler 2 topara bölünýär:

1. Öýjügiň organellalarynda saklanýan DNK-nyň genleri (plastidler, mitohondriýalar);
2. Infekсион agentler ýa-da öýjügiň simbiiontlary (wiruslar, plazmidalar).



Mitohondriýalaryň genlerine **hondriogenler**, plastidleriň genlerine **plastogenler** diýilýär.

Ýadro genleri tarapyndan gözegçilikde saklanýan alamatlar ressi-prok çaknyşdyrmada alnan gibridlerde, düzgün bolşy ýaly, birmeňzeş ýüze çykmak häsiýetine eýe bolýar. Eger öwrenilýän alamat sitoplazma tarapyndan gözegçilikde saklanýan bolsa, onda alamat nesle ýumurtga öýjügiň sitoplazmasy arkaly geçýär, sebäbi spermatozoidde (ösümlüklerde spermiý) sitoplazma bolmaýar ýa-da örän az bolýar. Şonuň üçin ressi-prok çaknyşdyrmada alnan nesillerdäki tapawut sitoplazmatiki neslegeçijilik bilen bagly bolýar.

Şeýlelikde, sitoplazmatiki neslegeçijiligiň şu aýratynlyklary bardyr:

1. Sitoplazmadaky genler arkaly gözegçilikde saklanýan alamatlar we häsiýetler diňe enelik şekil arkaly nesle geçýär;
2. Sitoplazmanyň organoidleri ýaş öýjüklerde deň paýlanmaýar, şonuň üçin F_2 -däki dargama Mendeliň kanunlaryna boýun egmeýär;
3. Alamatyň ýüze çykyş derejesini kesgitleýän sitoplazmanyň organoidleriniň sany hemişelik däl, bu bolsa gibridlerde alamatyň ýüze çykmak häsiýetine öz täsirini ýetirýär;
4. Plazmagenler şol bir alamaty gözegçilikde saklaýan homosomdaky genler bilen täsirleşip, alamatyň ýüze çykmagyny kesgitleýär.

Sitoplazmatiki nesle geçijilige sitoplazmadaky durnukly iRNK-nyň üýtgemegi hem degişlidir. Häzirki wagta çenli sitoplazmatiki neslegeçijiligiň üç görnüşi – plastid, mitohondriýa arkaly alamatlaryň neslegeçijiligi we sitoplazmatiki erkek sterilligi has doly öwrenildi.

Plastid arkaly neslegeçijilik

Möhüm öýjük organoidi bolan plastidler ösümlük organizminde uglewodlaryň sintezine gatnaşýar. Plastidleriň düzüminde hususy DNK-sy bolýar we olar bölünmek ýoly bilen köpeliýär. Ösümlük öýjüginde nesil baradaky habary geçirýän plastidleriň toplumyna **plastom** diýilýär (2-nji surat).

K.Korens gije gözeli ösümliginde (*Mirabilis jalapa*) ala ýapraklygyň neslegeçijiligini öwrendi. Bu görnüşiň ala ýapraklylarynyň ösüş nokadynda öýjükleriň iki topary: kadaly plastidleri we hlorofill emele getirmäge ukypsyz plastidleri duş gelýär.





2-nji surat. Ösümliklerde ala ýapraklaryň ýa-da dürli reňkli gül ýapraklarynyň bolmagy plastidleriň DNK-daky neslegeçijilik maglumatyna bagly

Şunuň netijesinde gije gözeline kähallatlarda arassa ýaşyl ýa-da sap ak reňkli şahalar we ýapraklar emele gelýär. Tejribelerde ak reňkli ýapragy bolan şahalardan alnan tohumlar ekilende gögermeyär, sebäbi olarda fotosintez geçmeyär. Ýaşyl plastidleri bolan öýjükler ýaşyl reňkli dokumalary emele getirýär, reňksiz plastidleri saklaýan öýjüklerden bolsa ak reňkli ösümlük synalary döreyär.

Eger-de plastidleriň iki hilisini saklaýan öýjük AB çyzyk boýunça bölünse, onda olar ak we ala reňkli dokumalary emele getirýärler. Eger öýjük ÇD çyzyk boýunça bölünse, ýaşyl we ala reňkli dokumaly ýapraklar alynýar (3-nji surat).

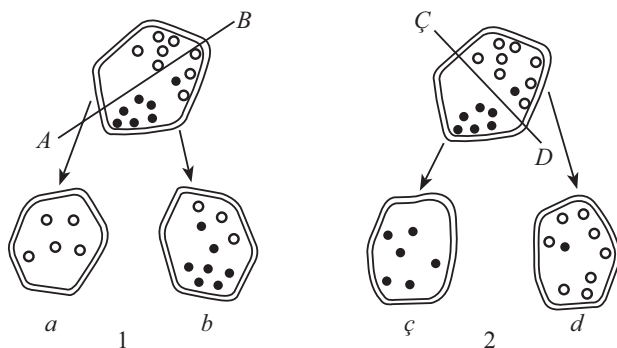

3-nji surat. Mitochondriýa arkaly alamatlaryň neslegeçijiligi



Mitochondriýalar öýjükde dem alşa gatnaşýar we ATF öndürýär. Olar bölünmek arkaly köpeliýärler. Elektron mikroskopynda mitohondriýalarda hususy DNK-nyň bardygy anyklanyldy. Bölünmek netijesinde ýaş öýjükler ene öýjügiň mitohondriýalarynyň ýarysyny alýarlar (4-nji surat).

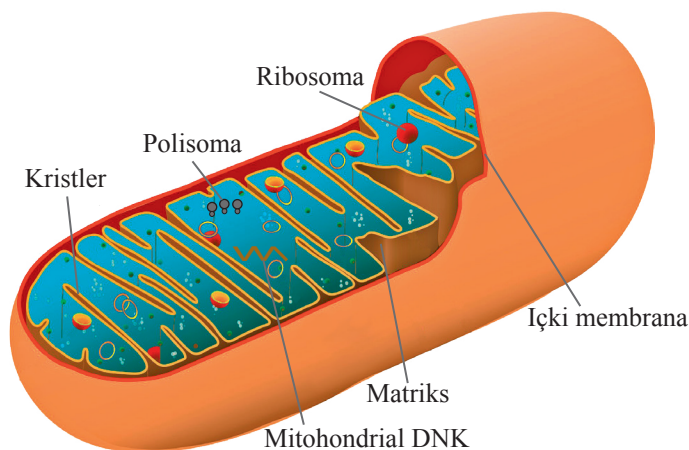

4-nji surat. Mitohondriýanyň gurluşy

Mitohondriýanyň gurluşy ribosomadan, tRNK-dan (4–30 sany), oksidlendiriji-dikeldiji täsirleşmeleri katalizleýän 9 sany subbirlilik NADH gidrogenazadan, III kompleksden IV komplekse elektronlary geçiriji sitohromyň biogeneze gatnaşýan 5 sany belokdan, 3 sany subbirlilik sitohromoksidazadan (IV kompleks), ADF we P-dan ATF-i emele getirmek üçin elektronlaryň akymyny amala aşyryýan 4 sany subbirlilik ATF-aza fermentinden ybaratdyr.

Sitoplazmatiki erkek sterilligi

Sitoplazmatiki neslegeçijiligiň bir görnüşini **sitoplazmatiki erkek sterilligi (SES)** bolup durýar. Ösümlüklerde ýüze çykýan erkek sterilligini ilki K.Korens 1904-nji ýylyň tomsunda çaberi atly bakja ekininde öwrendi. 1921-nji ýylda B.Betson zygyrda, 1924-nji ýylda amerikaly genetik D.Jonson soganda, 1929-njy ýylda A.I.Kupsow günebakarda, 1932-nji ýylda M.I. Hadjinow we amerikaly alym M.Rods mekgejowende öwrendiler.



Erkek sterilliginiň iki görnüşi tapawutlandyrylýar:

- 1) ýadroly ýa-da genli erkek sterilligi;
- 2) sitoplazmatiki erkek sterilligi.

Käbir ösümlüklerde tozanlyklar we tozan haltajyklary doly ýe-tişmeýär ýa-da tozan haltajyklarynda steril (nesilsiz) tozanlyklar emele gelýär. Bu güller beýleki bir ösümlükleriň gülleriniň fertil (nesil berýän) tozanlyklary bilen tozanlandyrylanda, alnan hibridleriň tozanlyklary hem steril bolýar. Eger tozanlygyň sterilligi plazmagenler arkaly kes-gitlenýän bolsa, onda bu alamat enelik ugurdan geçýär. Sitoplazmatiki erkek sterilligi SIT^S plazmagenler, fertillik bolsa SIT^N plazmagenler arkaly kesgitlenýär. Emma ösümlükleriň fertilligine (**Rf**) we sterilligine (**rf**) jogap berýän ýadro genleri hem bardyr. Steril tozanlyklar sitop-lazmasynda SIT^S plazmagenleri we ýadrosynda **rfrf** genleri saklaýan halatynda ýüze çykýar. Beýle ösümligiň genotipi SIT^S **rfrf** görnüşde ýazylýar. Eger genotipde ýadronyň dominant **Rf** geni saklanýan bolsa, onda tozanlyk fertil bolýar. Ýadronyň dominant **Rf** geni SIT^S geniniň gurluşyny üýtgetmeýär, diňe ony basyp ýatyrýar. Şeýlelikde, SIT^N **rfrf**, SIT^N **Rf**_, SIT^S **Rf**_ genotipi bolan ösümlükler fertil, SIT^S **rfrf** genotipli-leri bolsa steril bolýar.

Rf geni üçin köp allellik hem mahsus bolup biler. Şeýle hem tozanlygyň fertilligi özara koplementarlyk bilen täsirleşýän birnäçe dominant genler arkaly kesgitlenip bilýär. Şonuň üçin ösümlüklerdäki fertil gülleriň sany we fertillik derejesi üýtgäp durýan alamatdyr (5-nji surat).

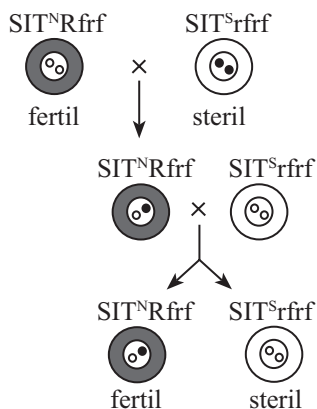

5-nji surat. Sitoplazmatiki erkek sterilliginiň ýüze çykyşy



Sitoplazmatiki erkek sterilligi aşakdaky halatlarda ýüze çykyş biler:

1. Atalyk generatiw synalary (tyçinkalar) ösüp ýetişmeýär (temmäki);
2. Tyçinkalarda tozan haltajyklary ösüp ýetişýär, emma olardaky tozan däneleri ýaşayşa ukypsyz bolýar (mekgejöwen);
3. Tyçinkanyň tozan haltajyklarynda kadaly tozan däneleri ösüp ýetişýär, emma olar miweligiň tumşujagyna düşüp bilmeyär. Beýle ýagdaý seýrek duş gelýär (pomidor).

Barlag soraglary we ýumuşlar

1. Sitoplazmatiki neslegeçijilik diýip nämä aýdylýar?
2. Haýsy genleriň gözegçiliginde sitoplazmatiki neslegeçijilik amala aşýar?
3. Plazmon diýip nämä aýdylýar?
4. Plazmagen diýip nämä aýdylýar?
5. Hondriogenler diýip nämä aýdylýar?
6. Plastogenler diýip nämä aýdylýar?
7. Ýadro genleri sitoplazmatiki neslegeçijilikde nähili orny eýeleýär?
8. Nämä üçin sitoplazma tarapyndan gözegçilikde saklanýan alamatlaryň neslegeçijiligi diňe ýumurtga öýjüginin sitoplazmasy tarapyndan amala aşyrylýar?
9. Sitoplazmatiki neslegeçijiligiň aýratynlygy nämeden ybarat?
10. Nämä üçin sitoplazmatiki neslegeçijilikde nesillerdäki dargama Mendeliň kanunlaryna boýun egmeýär?
11. Plazmagenler tarapyndan gözegçilikde saklanýan alamatlaryň gibridlerde ýüze çykyş häsiýeti nämä bagly bolup durýar?
12. Sitoplazmatiki erkek sterilliginiň ýüze çykmagynyň manysy nämeden ybarat?
13. Nämä üçin öz-özünden tozanlanýan ýetişmedik tozanjyklary bolan gülleriň miweligi beýleki gülleriň fertil tozanjyklary bilen tozanlandyrylyp alnan gibrideriň tozanjyklary steril bolýar?
14. Nähili plazmagenler tozanjygyň fertilligini gözegçilikde saklaýar?
15. Nähili ýadro genleri tozanjygyň fertilligine jogap berýär?
16. Plazmagenleriň we ýadro genleriniň nähili gatnaşygy steril tozanlyklaryň emele gelmegini kesgitleýär?



17. Plazmagenleriň we ýadro genleriniň nähili gatnaşygy fertil tozanlyklaryň emele gelmegini kesgitleýär?

18. Ösümlikleriň berlen genotipi esasynda olaryň fertilligini ýa-da sterilligini kesgitleň.

1) $SIT^S rfrf$

4) $SIT^N rfrf$

2) $SIT^S RfRf$

5) $SIT^N Rffr$

3) $SIT^S Rfrf$

6) $SIT^N RfRf$

19. Aşakdaky ösümlikleriň genotipini kesgitleň.

1) steril;

2) gomozigot steril;

3) geterozigot fertil.

Meseleleri çözmek endiklerini berkitmek

1. Meseläni üns bilen okaň we genetiki belgileri ulanyp, meseläniň şertini ýazyň. Plazmagenleriň we ýadro genleriniň allelleriniň fenotipini görkezip ýazyň. **Ýatda saklaň, fertil tozanlygy kesgitleýän plazmagenler SIT^N , sterilleriňki SIT^S , fertil tozanlygy kesgitleýän ýadro genleri dominant gen Rf , sterilleriňki resessiw gen rf bilen belgilenýär.**

2. Enelik we atalyk şekilleriň çaknyşdyrma çyzygyny ýazyň. Eger meselede çaknyşdyrylýan osoblaryň fenotipleri berlen bolsa, meseläniň şertine baglylykda olaryň genotipini kesgitleň. Ýatda saklaň: 1) gomozigot osob plazmageni (SIT^N , SIT^S) we iki sany meňzeş ýadro allellerini ($RfRf$, $rfrf$) saklaýar. Geterozigot osob bolsa plazmageni (SIT^N , SIT^S) we dürli allelleri ($Rfrf$) saklaýar; 2) çep tarapda enelik şekiliň genotipi, sag tarapda atalyk şekiliň genotipi ýazylýar. Enelik we atalyk şekilleriň genotipiniň aşagynda fenotipiň ýazylymagy hökmanydyr.

3. Eger çaknyşdyrylýan osoblaryň genotipi berilmedik bolsa, nesillere seljerme berip, enelik we atalyk şekilleriň genotipini kesgitleň. Şonuň bilen baglylykda fertilligiň we sterilligiň plazmagenler we ýadro genleriniň özara baglanyşygy arkaly kesgitleýändigini unutmaň.

4. Enelik we atalyk şekilleriň emele getirip biljek gametalaryny kesgitleň. **Ýatda saklaň: 1) gomozigot osob bir dürli, geterozigot osob iki dürli gameta emele getirýär; 2) atalyk gametalar diňe ýadro genleriniň allellerini saklaýarlar; 3) enelik osobyň gameta-**



lary plazmageni we ýadro genini saklaýar; 4) geterozigot enelik osobda gametalar biri-birinden diňe ýadro genleriniň allelleri bilen tapawutlanýarlar (SIT^SRf, SIT^Srf). Enelik we atalyk şekilleriň gametalaryny ýazyň.

5. Çaknyşdyrma geçirilende atalyk şekiliň jyns öýjüklerinde sitoplazmanyň mukdarynyň az bolýandygyny hem nazarda tutmaly.

6. F₁-däki nesillerde nähili genotipleriň emele gelýändigini kesgitläň. Ýatda saklaň, tohumlanma hadysasy deň hukukly häsiýete eýedir. Ýagny, islendik spermatozoid islendik ýumurtga öýjüginu tohumlandyryp bilýär.

7. F₁-iň nesillerine seljerme beriň. Olaryň genotipini we fenotipini kesgitläň.

8. Eger meseläniň şerti talap edýän bolsa, F₁-däki nesilleri özarasynda çaknyşdyryň. Nesilleriň fenotiplerini ýazyň. Ýatda saklaň, F₂-däki dargama Mendeliň kanunlaryna boýun egmeýär.

9. Meseläniň soraglaryna jogap beriň.

Meseleler we olaryň çözülişi

1. Mekgejoweniň sitoplazmatiki erkek sterilligi SIT^S plazmageni we **rfrf** resessiw ýadro genleri tarapyndan kesgitlenýär. **Rf** dominant allel SIT^N, şeýle hem SIT^S plazmagenleriň bolmagy bilen tozanjyklaryň fertilligine jogap berýär. Eger ösümlükler SIT^N plazmageni saklaýan bolsalar, onda genotipde **Rf** geniň dominant, şeýle hem resessiw **rfrf** allelleri bolanda tozanjygyň fertilligine jogap berýär. **SIT^SRfrf** x **SIT^NRfrf** osoblary çaknyşdyrmak bilen fertil we steril ösümlükleriň ýüze çykyş ähtimallygyny kesgitläň.

Berlen:

SIT^N – fertil

SIT^S – steril

Rf – fertil

rf – steril

P ♀ SIT^SRfrf x ♂ SIT^NRfrf
fertil fertil

Fertil we steril ösümlükleriň ýüze çykmak ähtimallygy – ?

Çözülişi:

1. Çaknyşdyrmanyň çyzgydyny ýazyň:

P ♀ SIT^SRfrf x ♂ SIT^NRfrf
fertil fertil

2. Çaknyşdyrylýan osoblaryň gametalaryny kesgitleýäris:



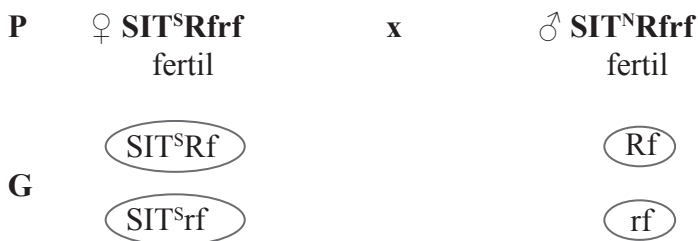

3. F_1 nesilleri alyarys:

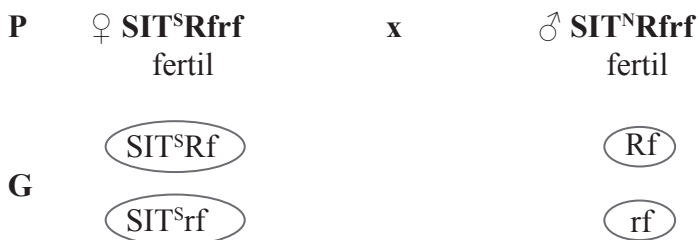

4. Çaknyşdyrma seljerme berýäris: F_1 -de 3 (fertil) : 1 (steril) gatnaşykda ösümlükler emele geldi.

Meseläniň gysgaça çözülişi

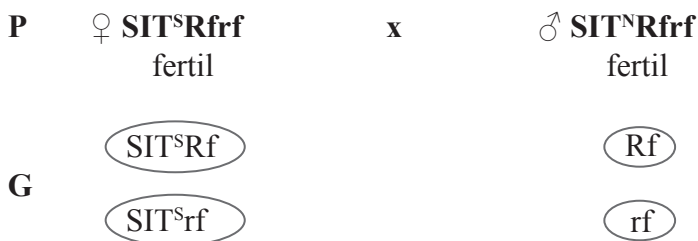

Jogaby: Nesilleriň 3 (fertil) : 1 (steril) gatnaşygy bolýar.



2. Soganyň sitoplazmatiki erkek sterilligi SIT^s plazmageni we $msms$ resessiw ýadro genleri tarapyndan kesgitlenýär. Ms dominant ýadro geni gomozigot we heterozigot ýagdaýda ösümlüklerde fertil tozanjyklaryň emele gelmegini üpjün edýär. SIT^N plazmageni ýadro genleriniň islendigi genotipde bolanda hem fertil tozanjyklaryň bolmagyny üpjün edýär. Soganyň steril ösümlükleri bilen fertil ösümlüklerini çaknyşdyranlarynda ähli nesiller fertil boldy. Çaknyşdyrylýan ösümlükleriň genotipini kesgitläň.

| | |
|--|--|
| <p>Berlen: SIT^N – fertil SIT^s – steril Ms – fertil ms – steril P ♀ steril x ♂ fertil F_1 – fertil</p> | <p>Çözülişi: 1. Çaknyşdyrmanyň çyzgydy-ny ýazýarys:</p> <p>P ♀ steril x ♂ fertil F_1 fertil</p> |
| P genotipleri – ? | |

2. Nesillere seljerme berip, çaknyşdyrylýan ösümlükleriň genotipini kesgitleýäris:

| | | | |
|-------|----------|---|----------|
| P | ♀ steril | x | ♂ fertil |
| F_1 | fertil | | |

Enelik ösümlük steril, diýmek, ol resessiw ýadro genleri we SIT^s plazmageni saklaýar. Onuň genotipi SIT^smsms . Nesilleriň fertil bolmagy atalyk ösümlükleriň hasabyna üpjün edilýär (sebäbi enelik ösümlükler steril). Atalyk ösümlükleri plazmagenleri saklamaýar. Şol esasyda nesilleriň fertilligi diňe ýadro genleriniň hasabyna üpjün edilýär. Ähli nesilleriň birmeňzeşligini nazarda tutsak, onda atalyk ösümlükler iki dominant alleli saklaýarlar. Diýmek, ol plazmageniň nähili görnüşdedigine bagly bolmazdan fertil bolýar. Şonuň üçin atalyk ösümlükleriň genotipi SIT^sMsms , SIT^NMsms .

3. Kesgitlenen genotipleri goýmak bilen çaknyşdyrmanyň çyzgydyny ýazýarys: Atalyk ösümligiň plazmagenleri saklamaýandygyny göz önünde tutsak, genotipiň diňe bir wariantyny hem ulanyp biliris



Jogaby: P-niň genotipi ♀ – SIT^Smsms , ♂ – SIT^NMsMs ýa-da SIT^SMsms bolar.

Barlag meseleleri

1. Mekgejäweniň fertil tozanjygy kadaly sitoplazma (SIT^N) bolanda, steril tozanjygy bolsa steril sitoplazmasy (SIT^S) bolanda emele gelyär. Dominant **Rf** gen fertillige, **rf** resessiw gen bolsa sterillige jogap berýär. Aşakdaky çaknyşdyrmalardan alnan nesillerde fertil we steril ösümlikleriň gatnaşygyny kesgitläň:

- 1) $SIT^Srf rf \times SIT^SRfRf$
- 2) $SIT^Srf rf \times SIT^NRf rf$
- 3) $SIT^Srf rf \times SIT^Nrf rf$
- 4) $SIT^Nrf rf \times SIT^NRf rf$

2. Mekgejäweniň fertil tozanjygy kadaly sitoplazma (SIT^N) bolanda, steril tozanjygy bolsa steril sitoplazmasy (SIT^S) bolanda emele gelyär. Dominant **Rf** gen fertillige, **rf** resessiw gen bolsa sterillige jogap berýär. Steril ösümligi fertil ösümlikler bilen çaknyşdyrdylar. Alnan nesilleriň 1/2 bölegi fertil, 1/2 bölegi steril boldy. Çaknyşdyrylýan ösümlikleriň genotipini kesgitläň.

3. Mekgejäweniň fertil tozanlygy kadaly sitoplazma (SIT^N) bolanda, steril tozanlygy bolsa steril sitoplazmasy (SIT^S) bolanda emele gelyär. Dominant **Rf** gen fertillige, **rf** resessiw gen bolsa sterillige jogap berýär. Steril ösümlikler bilen fertil ösümlikler çaknyşdyrylanda nesilleriň ählisi fertil boldy. 1. Çaknyşdyrylýan ösümlikleriň genotipini; 2. F_1 -däki gibridleri özarasynda çaknyşdyryp, alnan nesilleriň genotipini kesgitläň.

4. Mekgejäweniň fertil tozanlygy kadaly sitoplazma (SIT^N) bolanda, steril tozanlygy bolsa steril sitoplazmasy (SIT^S) bolanda emele gelyär. Dominant **Rf** gen fertillige, **rf** resessiw gen bolsa sterillige jogap berýär.

- 1) $SIT^Srf rf$ genotipli steril ösümligiň fertilligini dikeltmek üçin;
- 2) $SIT^Srf rf$ genotipli steril ösümligiň sterilligini berkitmek üçin nähili genotipli ösümlikler bilen çaknyşdyrmaly?

5. Soganyň sitoplazmatiki erkek sterilligi plazmagen SIT^S we ýadrodaky **msms** resessiw genler bilen kesgitlenýär. Dominant ýad-



ro **Ms** geni gomozigot we geterozigot ýagdaýda ösümlüklerde fertil tozanjygyň bolmagyna getirýär. **SIT^N** plazmageni genotipde ýadro genleriniň islendigi bilen fertil tozanjyga jogap berýär. Aşakdaky çaknyşdyrmalarda fertil nesilleriň ýüze çykyş ähtimallygyny kesgitläň:

- 1) **SIT^Smsms x SIT^NMsms**
- 2) **SIT^NMsms x SIT^Nmsms**

6. Mekgejöweniň fertil tozanlygy kadaly sitoplazma (**SIT^N**) bolanda, steril tozanlygy bolsa steril sitoplazmasy (**SIT^S**) bolanda emele gelýär. Dominant **Rf** gen fertillige, **rf** resessiw gen bolsa sterillige jogap berýär. Aşakdaky çaknyşdyrmalarda steril nesilleriň ýüze çykyş ähtimallygyny kesgitläň:

- 1) **SIT^Srfrf x SIT^NRfRf**
- 2) **SIT^NRfrf x SIT^NRfRf**

7. Bugdaýda sitoplazmanyň sterillik alamaty iki jübüt genler arkaly kesgitlenýär. Ýadrodaky iki sany dominant **Rf₁**, **Rf₂** geniň täsirinde (komplementar täsir) fertillik, sitoplazmadaky **SIT^S** geniň täsirinde sterillik ýüze çykyar. Bir dominant genli (**Rf₁** ýa-da **Rf₂**) gomozigot ýa-da geterozigot ösümlükler ýarym steril bolýar. Şu aşakdaky genotipli ösümlükler öz-özünden çaknyşdyrylanda, sterillik we fertillik boýunça alnan nesillerde nähili gatnaşyklar ýüze çykar?

- | | |
|---|---|
| 1) SIT^SRf₁rf₁rf₂rf₂ | 4) SIT^SRf₁Rf₁Rf₂rf₂ |
| 2) SIT^SRf₁Rf₁rf₂rf₂ | 5) SIT^SRf₁Rf₁Rf₂Rf₂ |
| 3) SIT^SRf₁rf₁Rf₂rf₂ | 6) SIT^Srf₁rf₁rf₂rf₂ |

8. Bugdaýyň sitoplazmatiki erkek sterilligi **SIT^S** we resessiw **rf₁**, **rf₂** komplementar ýadro genleri arkaly kesgitlenýär. Dominant **SIT^N** gen we ýadrodaky komplementar **Rf₁**, **Rf₂** genler gomozigot ýa-da geterozigot ýagdaýda fertilligi kesgitleýär. Genotipinde **SIT^S** plazmageni we komplementar dominant genleriň birisini saklaýan ösümlükler ýarym steril bolýar. Bu ösümlükleriň tozan däneleriniň ýarysy fertil bolýar. Aşakdaky çaknyşdyrmalardan nähili nesillere garaşmak bolar:



- | | | |
|--------------------------------|---|-----------------------------|
| 1) $SIT^S rf_1 rf_1 rf_2 rf_2$ | x | $SIT^S Rf_1 rf_1 rf_2 rf_2$ |
| 2) $SIT^S rf_1 rf_1 rf_2 rf_2$ | x | $SIT^S Rf_1 Rf_1 rf_2 rf_2$ |
| 3) $SIT^S rf_1 rf_1 rf_2 rf_2$ | x | $SIT^S Rf_1 Rf_1 Rf_2 rf_2$ |
| 4) $SIT^S rf_1 rf_1 rf_2 rf_2$ | x | $SIT^S Rf_1 Rf_1 Rf_2 Rf_2$ |

9. Bugdaýyň sitoplazmatiki erkek sterilligi SIT^S we resessiw rf_1 , rf_2 komplementar ýadro genleri arkaly kesgitlenýär. Dominant SIT^N gen we ýadrodaki komplementar Rf_1 , Rf_2 genler gomozigot ýa-da geterozigot ýagdaýda fertilligi kesgitleýär. Genotipinde SIT^S plazmageni we komplementar dominant genleriň birisini saklaýan ösümlükler ýarym steril bolýar. Dolulygyna fertil ösümlükler haçan-da genotipde SIT^N we dominant komplementar Rf_1 , Rf_2 genleriň ikisi hem bolanda ýüze çykýar. Aşakdaky çaknyşdyrmalarda steril nesilleriň ýüze çykmak ähtimallygyny kesgitläň:

- | | | |
|--------------------------------|---|-----------------------------|
| 1) $SIT^S Rf_1 rf_1 rf_2 rf_2$ | x | $SIT^N Rf_1 rf_1 Rf_2 rf_2$ |
| 2) $SIT^N rf_1 rf_1 Rf_2 rf_2$ | x | $SIT^S Rf_1 Rf_1 rf_2 rf_2$ |

10. Bugdaýyň sitoplazmatiki erkek sterilligi SIT^S we resessiw rf_1 , rf_2 komplementar ýadro genleri arkaly kesgitlenýär. Dominant SIT^N gen we ýadrodaki komplementar Rf_1 , Rf_2 genler gomozigot ýa-da geterozigot ýagdaýda fertilligi kesgitleýär. Genotipinde SIT^S plazmageni we komplementar dominant genleriň birisini saklaýan ösümlükler ýarym steril bolýar. Dolulygyna fertil ösümlükler haçan-da genotipde SIT^N we dominant komplementar Rf_1 , Rf_2 genleriň ikisi hem bolanda ýüze çykýar. Aşakdaky çaknyşdyrmalarda fertil nesilleriň ýüze çykmak ähtimallygyny kesgitläň:

- | | | |
|--------------------------------|---|-----------------------------|
| 1) $SIT^S Rf_1 rf_1 rf_2 rf_2$ | x | $SIT^N Rf_1 Rf_1 Rf_2 rf_2$ |
| 2) $SIT^S rf_1 rf_1 rf_2 rf_2$ | x | $SIT^S rf_1 rf_1 rf_2 rf_2$ |





VIII BAP

JYNS BILEN BAGLANÝŞYKLY ALAMATLARYŇ NESLE GEÇIJILIGI. JYNS GENETIKASY

Häzirki zaman biologiýanyň we seleksiýanyň esasy ylmy ugry jyns genetikasyny, populýasiýalarda jynsyň kesgitlenmegine daşky gurşawyň täsirlerini, jynsy aýratynlyklaryň ýüze çykmagynyň sebäplerini öwrenmekden ybarat bolup durýar.

Jynsy köpeliş janly nesil baradaky maglumatlaryň çalşygyny üpjün etmek bilen organizmleriň üýtgäp durýan daşky gurşawyň şertlerine uýgunlaşmagyny ýüze çykarýar.

Jyns diýen düşüňjä organizmiň bir alamaty hökmünde seredip bolar. Alamatlaryň neslegeçijiligi, belli bolşy ýaly, genler arkaly üpjün edilýär, jyns bolsa jynsy hromosomlaryň zigotadaky goşulyşmagy netijesinde ýüze çykýar. Jyns, esasanam, tohumlanma wagtynda kesgitlenilýär.

Organizmlerde köplenç tohumlanma hadysasynyň geçmegi iki sany aýry jynsly organizmleriň üsti bilen amala aşyrylýar. Ýagny aýry jynslylyk duş gelip, enelik we atalyk osoblar özbaşdak ýaşaýarlar. Ýöne kähallatlarda ösümlüklerde we haýwanlarda, iki jyns bilelikde bir osobda hem duş gelýär. Biologiýada bir osobda iki jynsyň bolmagyna **germafroditizm** diýilýär. Jyns bu organizmiň nesil öndürmekligini we nesillik maglumatlaryny (informasiýany) bermekligini üpjün edýän alamatlaryň we häsiýetleriň jemidir.

Jynsy köpeliş nesil baradaky maglumatyň çalşygyny amala aşyrýar we janly bedenleriň daşky gurşawyň üýtgeşmelerine bolan uýgunlaşmasyny üpjün edýär.

8.1. Jyns bilen baglanyşykly neslegeçijilik

Haçan-da, autosom genler haýsydyr bir alamatyň ýüze çykmagyna jogap berýän bolsalar, ene-atanyň haýsynyň görerijidigine garamazdan, olar nesle geçýärler. Emma jynsy hromosomlarda saklanýan



genleriň jogap berýän alamatlarynyň ýüze çykmagy başgaça bolýar, ýagny jyns hromosomlar bilen baglanyşykly bolýar.

X we **Y** hromosomlar gomologikdirler, ýagny olar allel genleriň lokuslaryndan düzülen meňzeş ülüşlere eýedirler. Ýöne bu hromosomlar öz morfologiki gurluşy boýunça tapawutlanýarlar. Meňzeş ülüşlerden başga-da olarda birnäçe tapawutly genler hem bardyr. **X** hromosomda **Y** hromosomda ýok bolan genler ýatandyr. Käbir **Y** hromosomda bar bolan genler **X** hromosomda ýokdur. Erkekleriň jyns hromosomlarynda gomologik hromosomdaky käbir genleriň ikinji alleli ýokdur. Şeýle ýagdaýda alamat iki jübüt alleliň hasabyna dälde, diňe bir alleliň hasabyna ýüze çykýar. Geniň şeýle ýagdaýyna **gemizigotlyk** diýilýär.

X we **Y** hromosomlarda ýerleşen (lokallaşan) genleriň nesle geçmegine **jyns bilen baglanyşykly neslegeçijilik** diýilýär. Jyns bilen bagly alamatlar bolsa diňe bir jynsda ýüze çykýar ýa-da atalyk we enelik osoblarda dürli ýagdaýda ýüze çykýar. Köp organizmlerde genetiki taýdan **X** hromosom işjeňdir, emma şol bir **Y** hromosom inerdir. Sebäbi bu ýagdaýda **Y** hromosom organizmiň haýsydyr bir alamatlaryna jogap berýän genleri saklamaýar. Jyns bilen bagly doly tirkelme diňe **Y** hromosom genetiki taýdan inert bolan ýagdaýynda ýüze çykýar. **Y** hromosomda ýerleşen genler kakasyndan diňe ogluna geçýär. Eger **Y** hromosomda bolan genleriň allelleri **X** hromosomda hem saklanýan bolsalar, onda oňa **jyns bilen bagly bölekleyin tirkelme** diýilýär.

X hromosom bilen baglanyşykly genler hem dominant, hem resessiw bolup bilýärler. Resessiw alamatlara görüş nerwiň atrofiýasy, gemofiliýa, daltonizm (gyzyl we ýaşyl reňki saýgarmazlyk) degişlidir. Dominant alamatlara bolsa rahat, dişleriň garalmagy degişlidir.

Jyns bilen baglanyşykly nesle geçijilige resessiw alamat bolan gemofiliýa keseliniň mysalynda seredeliň. Erkeklerde gemofiliýa geni **X** hromosomda ýerleşýär we onuň **Y** hromosomda beýleki jübüt alleli ýok, ýagny gemizigot ýagdaýda ýerleşýär.

Alamatyň resessiw ýagdaýda ýerleşýändigine garamazdan, erkeklerde ol ýüze çykýar:

H – ganyň kadaly lagtalanmagynyň geni;

h – gemofiliýa geni;



X^hY – gemofiliýaly erkek;

X^HY – sagdyn erkek.

Aýallarda bu alamat jynsy **XX** hromosomlarda ýerleşen iki jübüt allel tarapyndan kesgitlenilýär. Şol sebäpli gemofiliýa diňe gomozi-got ýagdaýda ýüze çykyp bilýär.

X^HX^H – sagdyn aýal;

X^HX^h – geterozigot, kesel geni göteriji sagdyn aýal;

X^hX^h – gemofiliýaly aýal.

X jyns hromosomy bilen baglanyşykly resessiw alamatlaryň nes-legeçijiligi şu aşakdaky ýaly bolup bilýär:

– köplenç bu keseller erkeklerde ýüze çykýar;

– fenotipiki sagdyn aýallar geterozigot ýagdaýda geni göteriji bolup durýar.

| | | | | | |
|----|---|-------------------------------|---|---|-------------------------|
| P | ♀ | X^HX^h | x | ♂ | X^HY |
| | | sagdyn | | | sagdyn |
| F1 | | X^HX^H, X^HY^h | : | | X^HY, X^hY |
| | | sagdyn we göteriji sagdyn gyz | : | | sagdyn we kesel ogullar |

Ýa-da daltonizm (reňk saýgarmazlyk) keseli **X** hromosom-da ýerleşýän resessiw gen arkaly nesle geçýär. Eger daltonizm geni boýunça geterozigot aýal sagdyn erkek adam bilen nikalaşsa, çagalary nähili bolar?

A – kadaly görmeklik, **a** – daltonizm

Onda hromosomlary görkezmek arkaly çaknyşdyrmany ýaz-ýarys:

| | | | | | |
|------------|--|-------------------|---|--|---------------|
| P | | X^AX^a | x | | X^AY |
| Gametalar: | | X^A X^a | | | X^A Y |
| F1 | | X^AX^A X^AX^a | | | X^AY X^aY |

Bu ýerde gyzlar sagdyn (X^AX^A, X^AX^a), oganlaryň ýarysý sagdyn (X^AY), ýarysý bolsa daltonik (X^aY) bolýar. Daltonik oganlarda bir sany resessiw geniň (gemizigot) bardygyna seretmezden, ol öz täsiri-



ni ýüze çykarýar. Gyzlaryň resessiw geni saklaýanlaryna ($X^A X^a$) görterijiler diýilýär. Jyns bilen baglanyşykly genleriň köpüsi atanaklaýyn nesle geçýär, ýagny alamatlar ejesinden ogullaryna, kakasyndan gyzlaryna geçýär.

Neslegeçijiligiň bu görnüşine «**kriss-kross**» ýa-da «**atanaklaýyn**» neslegeçijilik diýilýär. Ýagny ogullary käbir fenotipiki alamatlary eneden, gyzlar bolsa atadan alýar.

Alamatlaryň jyns bilen baglanyşykly neslegeçijiligi ilkinji gezek T.Morgan tarapyndan öwrenilýär.

Erkeklerde **Y** hromosom bilen baglanyşykly nesle geçiş hem bolýar. Şeýle nesle geçijilige **golandrik** diýilýär we bu genler diňe **Y** hromosomda bolup, diňe erkeklerde ýüze çykýar hem-de atadan ogullaryna geçýär. Golandrik alamatlara gulagyň tüýlüligi, ihtioz (derisi oýuk çyzykly bolýar), aýaklaryň barmaklarynyň arasy perdeli bolmak alamatlary degişlidir.

Allel genler bilen baglanyşykly alamatlar **X** we **Y** hromosomlarda ýerleşip, ol alamatlar G.Mendeliň kanunlary esasynda nesle geçýär.

8.2. Jynsy kesgitlemegiň usullary

Jynsyň kesgitlenişi, köplenç, genotipde urkaçy jynsy erkek jynsdan tapawutlandyran bir sany jübüt hromosomyň bolmagy bilen şertlenýär. Olara **jynsy hromosomlar** diýilýär.

Osobyň ösüş döwründe onuň jynsynyň kemala gelmegi bolup geçýär. Jynsy ýöriteleşmede bedende birlenji we ikilenji jyns alamatlary emele gelýär.

Aýry jynsly organizmlerde jynsyň kesgitlenişiniň esasy usullaryna seredeliň (1-nji tablisa).

1. Kolowratkalarda, şirejelerde, ilkinji halkalylarda jynsyň kesgitlenişi tohumlanmadan öň, ýumurtga öýjükleriniň ýetişiş döwründe bolýar. Bu organizmlerde ýumurtga öýjükleriniň iki görnüşi – uly we kiçi görnüşi emele gelýär. Uly ýumurtga öýjüklerinden urkaçy jynsly, kiçi ýumurtga öýjüklerinden erkek jynsly bedenler emele gelýär. Jynsyň kesgitlenişiniň şu görnüşine **progam** (gametalaryň goşulyşmagyndan, tohumlanmadan öň) kesgitleniş diýilýär.



2. Deňiz gurçugy *Bonellia viridis* we beýleki organizmlerde jynsnyň kesgitlenişi tohumlanmadan soň bolýar. Bularyň urkaçylary ep-esli uly bolýar. Olar ikilenen holtumly bolup, oturymly ýaşayşy alyp barýar. Erkek organizmleri bolsa örän ownuk bolýar. Ontogeneziň dowamynda bu gurçuklaryň ýumurtgalaryndan liçinkalar çykyp, daşky gurşawyň şertlerine görä olar ýa erkek, ýa-da urkaçy osoba öwürülýär. Eger liçinka holtumjyga düşse, ondan erkek osob, eger substrata ýapyşsa, enelik osob emele gelýär. Jynsnyň kesgitlenişiniň bu görnüşine **epigam** (tohumlanmadan soň, ýagny gametalaryň goşulýşmagyndan soň) jynsnyň kesgitlenişi diýilýär.

3. Jynsy köpeliş mahsus bolan janly organizmleriň köpüsinde jynsnyň kesgitlenilişi **singam** (tohumlanma wagty) jyns kesgitleniş usuly görnüşinde ýüze çykýar. Jynsnyň genetiki kesgitlenişiniň bu görnüşü hromosomlaryň deňagramlylygyna bagly bolup durýar. Şonuň üçin ony **hromosom jyns kesgitlenişi** diýip atlandyryýarlar.

4. Köp öýjüklü jandarlaryň aglaba böleginde jynsnyň kesgitlenişi tohumlanma bilen baglanyşmazdan bolup geçýär. Ýumurtgalar ýa-da ýumurtga öýjükleri tohumlanmazdan önüp-ösüp başlaýar. Organizmleriň bu köpelişine **partenogenez** diýilýär. Oňa dafniýalary mysal getirse bolar. Amatly şertlerde dafniýalar partenogenez usuly bilen köpeliş, diňe urkaçy jynslary döredýärler. Amatsyz şertler döwründe bolsa adaty partenogenezde emele gelen urkaçy jynslardan hem urkaçy, hem atalyk osoblar emele gelýär.

Jynsnyň hromosom kesgitlenişi. Täze dogulýan osoblaryň öwrenilmegi erkek we urkaçy jynslaryň dogulmak ähtimallygyndaky gatnaşygyň deňdigini görkezdi. Ýagny jyns alamatlary boýunça dargama 1 : 1 deň. Onda erkek we enelik osoblaryň emele gelmegi nämä bagly bolup durýar?

Köp organizmlerde jynsnyň tohumlanma wagty kesgitlenýändigini nazara alsak, onda jynsnyň genetiki kesgitlenişinde zigotanyň hromosom toplumy möhüm orny eýeleýär.

Meselem, adamyň hromosom toplumy (kariotipi) erkeklerde we aýallarda birmeňzeş bolan 22 jübüt hromosom hem-de bir jübüt jynsy tapawutlandyryan hromosom saklaýar (*6-njy surat*). Iki jynsda-da meňzeş bolan hromosomlara **autosomlar** diýilýär. Atalyk we enelik osoblary tapawutlandyryan jübüt hromosomlara **gererohromosomlar** diýilýär.



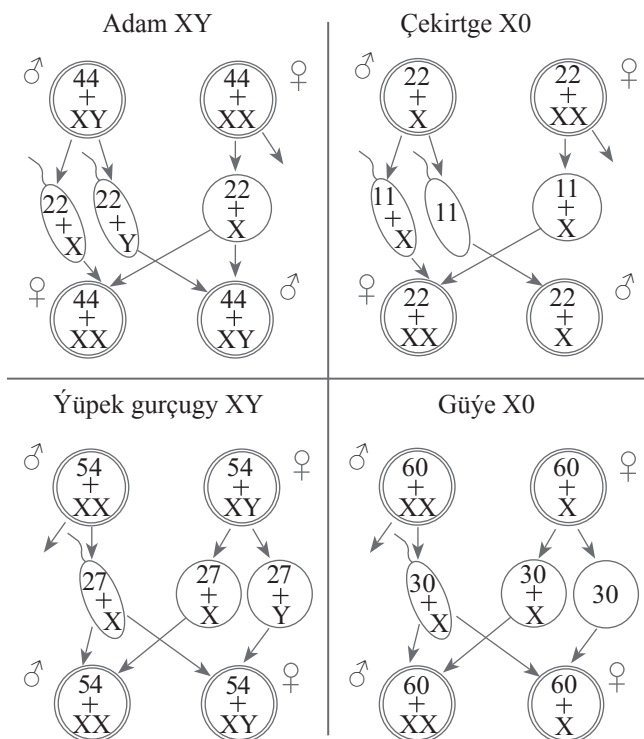

6-njy surat. Jynsň hromosom arkaly kesgitleşiniň esasy görnüşleri

Aýallarda jyns hromosomlary birmeňzeşdir, olara **X** hromosomlar diýilýär. Aýallaryň diploid (somatiki) öýjükleri iki sany **X** hromosom saklaýar we ol **X** hromosomlaryň her biri oogeneziň dowamynda ýumurtga öýjükleriniň her birine düşýär. Şeýlelikde, ýumurtga öýjükleri emele gelýär. Jyns kesgitleýän hromosomlar bu öýjüklerde meňzeş bolýar, ýagny olar **XX** bilen belgilenýär. Erkeklerde diploid öýjüklerde bir sany **X** we bir sany **Y** hromosom bolýar. Spermatogenezde gametalaryň iki dürlüsi emele gelýär. Olaryň birisi **X**, beýlekisi **Y** gametany alýar. Onda adamyň hromosom toplumu şu aşakdaky ýaly bolýar:

Aýallarda – $2 \times 22 + \mathbf{XX}$

Erkeklerde – $2 \times 22 + \mathbf{XY}$

Bu ýerde 2×22 – 22 sany autosom, **XX** we **XY** – geterohromosom ýa-da jyns hromosomlar.



Eger organizmiň somatiki öýjükleri iki sany meňzeş jyns hromosomyny saklaýan bolsa, olara **gomogametalar** (gametalaryň bir görnüşini emele getirýär – **XX**) diýilýär. Eger dürli jyns hromosomyny saklaýan bolsa, onda **geterogametalar (iki dürli gametany emele getirýär – XY)** diýilýär.

Nesillerde jynslaryň 1:1 gatnaşygy bolýar, bu gatnaşyk seljeriji çaknyşdyrmakda hem ýüze çykýar. Jynsy hromosom arkaly kesgitlemegiň, esasan, 4 görnüşini bellidir:

1) Atalyk jyns geterogametdir: 50% **X** hromosomyny, 50% **Y** hromosomyny saklaýar;

2) Atalyk jyns geterogametdir: 50% **X** hromosomyny, 50% jyns hromosomyny saklamaýar;

3) Enelik jyns geterogametdir: 50% **X** hromosomyny, 50% **Y** hromosomyny saklaýar;

4) Enelik jyns geterogametdir: 50% **X** hromosomyny, 50% jyns hromosomyny saklamaýar.

Häzirki wagtda jynsy genetiki taýdan kesgitlemegiň 5 görnüşini bar.

1-nji tablisa

Jynsy kesgitlemegiň genetiki görnüşleri

| Organizmleriň toparlary | Jynsyň kesgitlenişi | | |
|---|---------------------|--------|---------------------------------|
| | Enelik | Atalyk | Tip |
| 1 | 2 | 3 | 4 |
| Mör-möjekleriň käbir görnüşleri (siňekler we beýlekiler) | XX | XO | XO (atalyk) |
| Mör-möjekleriň käbir otrýadlary, süýdemdirijiler (şol sanda adam), balyklar, ösümlikler | XX | XY | XY (atalyk) |
| Kebelekler, guşlar, süýrenijiler, ösümlikleriň käbir görnüşleri | ZW | ZZ | ZW (enelik) |
| Mör-möjekleriň käbir görnüşleri | ZO | ZZ | ZO (enelik) |
| Deňganatlylar (ary we beýlekiler) | 2n | N | n – 2n (hem atalyk, hem enelik) |



Getirilen mysallarda adamda-da, drozofila siňeklerinde-de we beýleki birnäçe jandarlaryň enelik jynsy gomogametalydyr, emma kebeleklerde, guşlarda bolsa atalyk jynsy gomogametadyr. Emma bu jandarlarda **X** hromosom **Z** harpy bilen, **Y** hromosom **W** harpy bilen belgilenýär. Deňganatlylarda (ary) atalyk osoblary tohumlanmadyk ýumurtga öýjüginde emele gelýärler (**partenogenez**), bularda hromosomlaryň gaploid – n toplumy bolýar. Emma enelik jynsynda diploid – $2n$ hromosom toplumy bolup, olar tohumlanan ýumurtga öýjüginde emele gelýärler. Ýene bir bellemeli zat, ol hem somatiki öýjükler bölünende hromosomlaryň sany esseleýin köpeliýär, emma gonadalar (jyns mäsleri) gaploid gametalary emele getirýärler.

Adamda (drozofilada) geterogameta erkeklerde, gomogameta aýallarda bolýar (7-nji surat).

Meýozda her bir emele gelen spermatozoide bir sany **X** ýa-da bir sany **Y** hromosom düşýär. Ýumurtga öýjüginde bolsa bir sany **X** hromosom düşýär, ýagny birmeňzeş gametalar emele gelýär.

Jynsy alamatlaryň 1:1 gatnaşykda ýüze çykmagynyň sebäbi erkeklerde **X** we **Y** jynsy hromosomlaryň bolmagydyr.

| | | | |
|-----------|-----------------|---|-----------------|
| P | ♀ XX | x | ♂ XY |
| | aýal | | erkek |
| Gametalar | X X | | X Y |
| F1 | XX, XY | : | XX, XY |
| | gyz, oglan | | gyz, oglan |
| | gyzjagazlar 1/2 | : | oglanjyklar 1/2 |

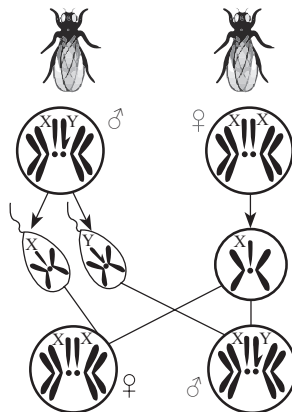

7-nji surat. Drozofilada jynsyň hromosom arkaly kesgitlenişi



Barlag soraglary:

1. Jynsy kesgitlemegiň nähili mehanizmi bolýar?
2. Jynsyň ilkinji kesgitlenişi haçan bolýar?
3. Nähili jynsa gomogamet diýilýär?
4. Nähili jynsa geterogamet diýilýär?
5. Nähili nesle geçijilige jyns bilen bagly neslegeçijilik diýilýär?
6. Haýsy ýagdaýda jyns bilen bagly doly tirkelme ýüze çykýar?
7. Tablisany dolduryň.

| Organizmler | Gametalar | | Zigota | | Geterogamet jyns | |
|-------------|-----------|--------|--------|--------|------------------|--------|
| | Enelik | Atalyk | Enelik | Atalyk | Enelik | Atalyk |
| 1 | 2 | 3 | 4 | 5 | 6 | 7 |
| Adam | X we X | X we Y | | | | |
| Drozofila | X we X | X we Y | | | | |
| Güýe | X we 0 | X we X | | | | |
| Guş | X we Y | X we X | | | | |
| Çekirtge | X we X | X we 0 | | | | |

8. Çekirtgäniň jynsynyň hromosom kesgitlenişiniň çyzgydyny düzüň.
9. Aşakdaky jynsy kesgitlemegiň çyzgydyny tamamlaň. Geterogamet jynsyň (atalyk, enelik) aşagyny çyzyň.

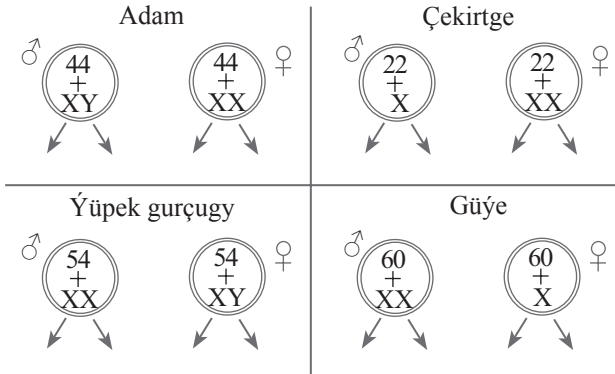

10. Y hromosomda lokallaşan genleriň aýratynlyklary nämeden ybarat?
11. Nähili nesle geçijilige bölekleýin jyns bilen bagly neslegeçijilik diýilýär?
12. Ejesi albinos, kakasy gemofilik bolan sagdyn gyzyň genotipini ýazyň.



13. Haýsydyr bir kesele jogap berýän genler X hromosomda ýerleşse-de, näme üçin alamat aýallarda däl-de, esasan, erkeklerde ýüze çykýar?
14. Jynsnyň 1:1 gatnaşykda ýüze çykmagy nähili ähmiýete eýe bolup biler?
15. Gomogamet jyns diýip nämä aýdylýar?
- bir dürli gametany emele getirýän jynsa;
 - iki dürli gametany emele getirýän jynsa;
 - gametalary emele getirmeýän jynsa;
 - gametalarda diňe autosomlary saklaýan jynsa.
16. Geterogamet jyns diýip nämä aýdylýar?
- bir dürli gametany emele getirýän jynsa;
 - iki dürli gametany emele getirýän jynsa;
 - gametalary emele getirmeýän jynsa;
 - gametalarda diňe autosomlary saklaýan jynsa.
17. Organizmleriň haýsy toparynda enelik jyns gomogamet bolýar?
- güýe;
 - drozofila;
 - kebelek;
 - towuklar.
18. Organizmleriň haýsy toparynda atalyk jyns gomogamet bolýar?
- güýe;
 - drozofila;
 - adam;
 - towuklar.
19. Organizmleriň haýsy toparynda enelik jyns geterogamet bolýar?
- güýe;
 - drozofila;
 - adam;
 - towuklar.
20. Organizmleriň haýsy toparynda atalyk jyns geterogamet bolýar?
- güýe;
 - adam;
 - tut ýüpek gurçugy;
 - towuklar.
21. Kadaly ýagdaýda erkek drozofilalar haýsy jynsy hromosom toplumyny saklaýar?
- XX
 - XY
 - YO
 - XO
22. Kadaly ýagdaýda urkaçy drozofilalar haýsy jynsy hromosom toplumyny saklaýar?
- XX
 - XY
 - YO
 - XO



23. Kadaly ýagdaýda erkek güýede haýsy jynsy hromosom toplumu saklanýar?
 a) XX b) XY ç) YO d) XO
24. Kadaly ýagdaýda urkaçy güýede haýsy jynsy hromosom toplumu saklanýar?
 a) XX b) XY ç) YO d) XO
25. Kadaly ýagdaýda erkek çekirtgede haýsy jynsy hromosom toplumu saklanýar?
 a) XX b) XY ç) YO d) XO
26. Kadaly ýagdaýda urkaçy çekirtgede haýsy jynsy hromosom toplumu saklanýar?
 a) XX b) XY ç) YO d) XO
27. Kadaly ýagdaýda erkek tut ýüpek gurçugynda haýsy jynsy hromosom toplumu saklanýar?
 a) XX b) XY ç) YO d) XO
28. Kadaly ýagdaýda urkaçy tut ýüpek gurçugynda haýsy jynsy hromosom toplumu saklanýar?
 a) XX b) XY ç) YO d) XO
29. Kadaly ýagdaýda erkekler haýsy jynsy hromosom toplumyny saklaýar?
 a) XX b) XY ç) YO d) XO
30. Kadaly ýagdaýda aýallar haýsy jynsy hromosom toplumyny saklaýar?
 a) XX b) XY ç) YO d) XO
31. Organizmiň ilkinji jynsy kesgitlenişi haýsy döwürde bolýar?
 a) gametogenez;
 b) jynsy ýetişiş;
 ç) tohumlanma;
 d) dogulýan ýa-da ýumurtgadan çykýan.
32. Organizmiň ilkinji jyns kesgitlenişinde näme uly ähmiýete eýe bolýar?
 a) jynsa jogap berýän kesgitli genleriň täsiri;
 b) daşky gurşawyň täsirleri;
 ç) zigotany emele getirmekde jynsy hromosomlaryň goşulyşmagy;
 d) zigotany emele getirmekde autosomlaryň goşulyşmagy.
33. Nesilde jynsyň ýüze çykmak ähtimallygynyň köp organizmlerde 1:1 gatnaşykda bolmagynyň sebäbi näme?
 a) iki jyns hem gomogamet;
 b) iki jyns hem geterogamet;



- ç) bir jyns geterogamet, beýlekisi gomogamet;
d) tötänlik.
34. Daltonizme jogap berýän gen nirede ýerleşýär?
a) **X** hromosomda;
b) **Y** hromosomda;
ç) autosomda;
d) beýle gen ýok.
35. Gemofiliýa jogap berýän gen nirede ýerleşýär?
a) **X** hromosomda;
b) **Y** hromosomda;
ç) autosomda;
d) beýle gen ýok.
36. Gipertrihoza (gulagyň içiniň tüýli bolmagy) jogap berýän gen nirede ýerleşýär?
a) **X** hromosomda;
b) **Y** hromosomda;
ç) autosomda;
d) beýle gen ýok.
37. **Y** hromosomda lokallaşan genler kimden kime geçýär?
a) kakasyndan ogullaryna;
b) kakasyndan gyzlaryna;
ç) ejesinden ogullaryna;
d) ejesinden gyzlaryna.
38. Kakasy gemofiliýadan ejir çekýän, ejesi sagdyn (gomozigot) bolsa, onda bu maşgalada sagdyn çagalaryň dogulmak ähtimallygyny kesgitläň (gemofiliýa jogap berýän resessiw gen **X** hromosomda ýerleşýär).
a) 100% çagalar sagdyn;
b) 50% çagalar sagdyn;
ç) 50% ogullary sagdyn;
d) 25% ogullary sagdyn.
39. Kakasy sagdyn, ejesi gemofiliýany göreriji (geterozigot) bolsa, onda bu maşgalada sagdyn çagalaryň dogulmak ähtimallygyny kesgitläň (gemofiliýa jogap berýän resessiw gen **X** hromosomda ýerleşýär).
a) 100% ogullary sagdyn;
b) 50% gyzlary sagdyn;
ç) 50% ogullary sagdyn;
d) 50% gyzlary kesel.
40. Kakasy sagdyn, ejesi gemofiliýany göreriji (geterozigot) bolsa, onda bu maşgalada kesel çagalaryň dogulmak ähtimallygyny



- kesgitläň (gemofiliýa jogap berýän resessiw gen **X** hromosomda ýerleşýär).
- 100% ogullary kesel;
 - 100% gyzlary kesel;
 - 50% ogullary kesel;
 - 50% ogullary, 50% gyzlary kesel.
41. Kakasy sagdyn, ejesi gemofiliýany göteriji (geterozigot) bolsa, onda bu maşgalada kesel ogullaryň dogulmak ähtimallygyny kesgitläň (gemofiliýa jogap berýän resessiw gen **X** hromosomda ýerleşýär).
- 25%
 - 50%
 - 75%
 - 100%
42. Kakasy sagdyn, ejesi daltonizm genini göteriji (geterozigot) bolsa, onda bu maşgalanyň sagdyn ogullarynyň dogulmak ähtimallygy nähili bolar (daltonizme jogap berýän resessiw gen **X** hromosomda ýerleşýär)?
- ähli ogullary;
 - ähli gyzlary;
 - gyzlarynyň ýarysy;
 - ogullarynyň ýarysy.
43. Kakasy sagdyn, ejesi daltonizm genini göteriji (geterozigot) bolsa, onda bu maşgalada sagdyn çagalaryň dogulmak ähtimallygy nähili bolar (daltonizme jogap berýän resessiw gen **X** hromosomda ýerleşýär)?
- ähli çagalary;
 - ähli gyzlary we ogullarynyň ýarysy;
 - ähli ogullary we gyzlarynyň ýarysy;
 - ogullarynyň ýarysy.
44. Eger kakasynda gipertrihoz bolsa, bu alamat çagalaryň haýsy birinde ýüze çykar (gipertrihoza jogap berýän resessiw gen **Y** hromosomda ýerleşýär)?
- ähli çagalary;
 - diňe ogullary;
 - diňe gyzlary;
 - gyzlarynyň we ogullarynyň ýarysy.
45. Gemofiliýa jogap berýän gen **X** hromosomda ýerleşýär. Kakasy gemofilik, ejesi gomozigot sagdyn bolsa, kesel ogullaryň dogulmak ähtimallygyny kesgitläň.
- ogullarynyň 75%-i;
 - ogullarynyň 50%-i;



- ç) ogullarynyň 25%-i;
- d) ogullarynyň 0%-i.

Meseleleri çözmek endiklerini berkitmek

Jyns bilen bagly alamatlaryň neslegeçijiligine degişli meseleler çözüleninde digibrid çaknyşdyrmak bilen meňzeş ýerine ýetirilýär. Emma munda genotipler tapawutly ýazylyýar, ýagny geniň haýsy jynsy hromosomdadygy görkezilýär. Genotipler şeýle tertipde ýazylyp bilner: meselem, X^AY .

Jyns bilen bagly nesle geçijilige degişli meseleler çözüleninde, şulary ýatda saklaň:

- bir jyns gomogamet, beýleki jyns geterogamet bolýar;
- köplenç jyns bilen bagly alamatlara jogap berýän genler X hromosomda ýerleşýär;
- jynsy kesgitlemegiň 4 görnüşi bar, şonuň üçin gomogamet we geterogamet jynslary takyk bilmek zerurdyr;
- gomagamet jyns gametalaryň bir dürlüsini, geterogamet jyns iki dürlüsini emele getirýär;
- Eger gomogamet urkaçy jyns bolýan bolsa, onda ogullary X hromosomyny ejeden, Y hromosomyny kakadan alýar. Gyzlary bolsa bir X hromosomyny ejeden, beýleki X hromosomyny kakadan alýar;
- Y hromosomda lokallaşan genler diňe kakadan ogullaryna geçýär;
- Eger genler X we Y hromosomlaryň gomologik böleklerinde ýerleşýän bolsalar, Mendeliň kanunlaryna boýun egýärler;
- Kombinirlenen görnüşdäki meseleler çözüleninde (ýagny autosomlarda we jynsy hromosomlarda lokallaşan genleriň jogap berýän alamatlarynyň neslegeçijiligi seljerme edilende) çaknyşdyrylýan organizmleriň genotipleri ýazylanda ilki autosom genler, soňra jynsy hromosomlarda lokallaşan genler ýazylyýar (AaX^AX^a).

Meseleler we olaryň çözülişi

1. Drosophila siňeginiň resessiw s geni bedeniniň gysga bolmagyna jogap berýär we ol X hromosomda ýerleşýär. Dominant S gen bolsa bedeniň kadaly ululygyny üpjün edýär. Kadaly bedeni bolan ge-



terozigot urkaçy siňek edil özi ýaly erkek siňek bilen çaknyşdyryldy we 38 sany siňek alyndy.

- 1) Urkaçy siňek näçe dürli gameta emele getirýär?
- 2) Erkek siňek näçe dürli gameta emele getirýär?
- 3) Bu çaknyşdyrmadan alnan urkaçy siňekleriň näçe sanysy kadaly bedenli bolar?
- 4) Nesildäki urkaçy siňekleriň näçesi gomozigot bolar?
- 5) Nesildäki erkek siňekleriň näçesi gysga bedenli bolar?

Berlen:

X^S – kadaly bedenli

X^s – gysga bedenli

P ♀ $X^S X^s$ x ♂ $X^S Y$

F1 38 siňek

- 1) Urkaçy siňek näçe dürli gameta emele getirýär?
- 2) Erkek siňek näçe dürli gameta emele getirýär?
- 3) Bu çaknyşdyrmadan alnan urkaçy siňekleriň näçe sanysy kadaly bedenli bolar?
- 4) Nesildäki urkaçy siňekleriň näçesi gomozigot bolar?
- 5) Nesildäki erkek siňekleriň näçesi gysga bedenli bolar?

Çözülişi:

1. *Çaknyşdyrmanyň çyzgyny ýazýarys:*

P ♀ $X^S X^s$ x ♂ $X^S Y$
kadaly kadaly

2. *Çaknyşdyrylýan osoblaryň gametalaryny kesgitleýäris.*

P ♀ $X^S X^s$ x ♂ $X^S Y$
kadaly kadaly

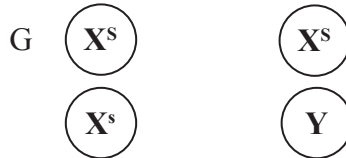

3. *F1 nesilleriň genotipini we fenotipini kesgitleýäris.*

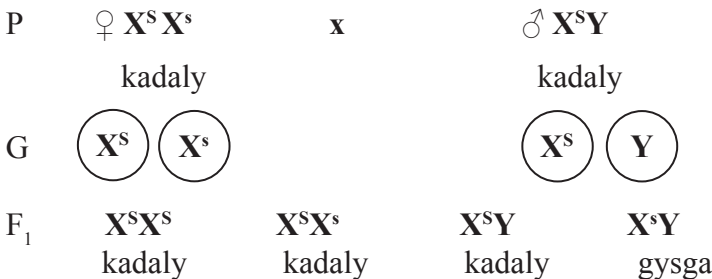

4. *Çaknyşdyrma seljerme berýäris.* F₁-de dargama ýüze çykdy: genotipi boýunça **1 X^SX^S : 1 X^SX^s : 1 X^SY : 1 X^sY**; fenotipi boýunça 2 sany urkaçy siňek kadaly bedenli : 1 sany erkek siňek kadaly bedenli : 1 sany erkek siňek gysga bedenli boldy.

5. *Meseläniň soraglaryna jogap berýäris.*

1) Urkaçy siňek geterozigot, şonuň üçin ol 2 dürli gameta emele getirýär;

2) Erkek siňek geterogamet, ol hem 2 dürli gameta emele getirýär;

3) Jemi F₁-de 38 siňek boldy. Kadaly bedenli urkaçy siňekler ähli nesilleriň 1/2 bölegini düzýär. Şonuň üçin olaryň sany 38 x 1/2 = 19;

4) F₁-de 38 sany siňek alyndy. Gomozigot urkaçy siňekler ähli nesliň 1/4 bölegini düzýär. Olaryň sany 38 x 1/4 = 9,5 ≈ 10 siňek bolar;

5) F₁-de 38 sany siňek alyndy. Gysga bedenli erkek siňekler ähli nesilleriň 1/4 bölegini düzýär. Olaryň sany 38 x 1/4 = 9,5 ≈ 9 siňek bolar.

Meseläniň gysgaça çözülişi

| | | | | |
|----------------|--|--|--|--|
| P | ♀ X^SX^s | x | ♂ X^SY | |
| | kadaly | | kadaly | |
| G | <div style="display: inline-block; border: 1px solid black; border-radius: 50%; width: 40px; height: 40px; display: flex; align-items: center; justify-content: center;"> X^S </div> | <div style="display: inline-block; border: 1px solid black; border-radius: 50%; width: 40px; height: 40px; display: flex; align-items: center; justify-content: center;"> X^s </div> | <div style="display: inline-block; border: 1px solid black; border-radius: 50%; width: 40px; height: 40px; display: flex; align-items: center; justify-content: center;"> X^S </div> | <div style="display: inline-block; border: 1px solid black; border-radius: 50%; width: 40px; height: 40px; display: flex; align-items: center; justify-content: center;"> Y </div> |
| F ₁ | X^SX^S | X^SX^s | X^SY | X^sY |
| | kadaly | kadaly | kadaly | gysga |

Dargama:

Genotipi boýunça – **1 (X^SX^S) : 1 (X^SX^s) : 1 (X^SY) : 1 (X^sY)**;

Fenotipi boýunça – 2 sany urkaçy siňek kadaly bedenli : 1 sany erkek siňek kadaly bedenli : 1 sany erkek siňek gysga bedenli boldy.

1) Urkaçy siňek geterozigot, şonuň üçin ol 2 dürli gameta emele getirýär;

2) Erkek siňek geterogamet, ol hem 2 dürli gameta emele getirýär;



- 3) $38 \times 1/2 = 19$ kadaly bedenli urkaçy siňek bolar;
 4) $38 \times 1/4 = 9,5 \approx 10$ gomozigot urkaçy siňek bolar;
 5) $38 \times 1/4 = 9,5 \approx 9$ gysga bedenli erkek siňek bolar.
Jogaby: 1) 2; 2) 2; 3) ≈ 10 ; 4) ≈ 9 .

2. Adamda der mázleriniň bolmazlygy jyns bilen bagly resessiw alamat, albinizm autosom resessiw alamat hökmünde nesle geçýär. Ejesinde we kakasynda berlen alamatlar kadaly ýagdaýda, emma oglunda albinizm hem-de der mázleriniň bolmazlygy ýaly alamatlar ýüze çykdy.

- 1) Ejäniň we kakanyň genotipini;
 2) Maşgalanyň iki anomaliýa hem eýe bolan ikinji oglunyň dogulmak ähtimallygyny;

3) Maşgalada sagdyn oglunyň dogulmak ähtimallygyny kesgitläň.

1. *Genleriň şertli belgilerini girizýäris.*

X^A – der mázleriniň bolmagy; X^a – der mázleriniň bolmazlygy;
B – kadaly pigmentasiýa; **b** – albinizm.

2. *Oglunyň, kakasynyň we ejesiniň genotiplerini kesgitleýäris.*

Ogly resessiw alamatlary saklaýar. Onuň genotipi **bbX^aY** bolar. Ejesinden ol **X** hromosomy, kakasyndan **Y** hromosomy alýar. Ejesi we kakasy kadaly alamatlara eýe. Onda olaryň **X** hromosomy geniň dominant allelini saklaýar. Şeýlelik bilen, jynsy hromosomlarda ejäniň we kakanyň genotipini şeýle ýazmak bolar: ♀ **X^AX⁻**, ♂ **X^AY**. Ejesiniň we kakasynyň kadaly pigmentasiýasy bar. Onda genotipde deriniň pigmentlilikine jogap berýän dominant geniň iň bolmanda biri saklanýar. Berlen gen boýunça olaryň genotipini şeýle ýazmak bolar: **B_**. Iki jübüt gen boýunça hem ejäniň we kakanyň genotipi ♀ **B_X^AX⁻**, ♂ **B_X^AY** bolar.

3. *Meseläniň gysgaça şertini ýazyp, ony çözüäris.*

Berlen:

X^A – der mázleriniň bolmagy
 X^a – der mázleriniň bolmazlygy
B – kadaly pigmentli
b – albinos

Çözülişi:

4. *Çaknyşdyrmanyň çyzgyny ýazýarys:*



P ♀ **B_X^AX⁻** x ♂ **B_X^AY**
 kadaly kadaly
 kadaly kadaly

F₁ **bbX^aY**
 der mázleri bolmadyk albinos

1) Ejäniň we kakanyň genotipi nähili bolar?

2) Maşgalanyň iki anomaliýa hem eýe bolan ikinji oglunyň dogulmak ähtimallygy?

3) Maşgalada sagdyn oglunyň dogulmak ähtimallygy?

P ♀ **B_X^AX⁻** x ♂ **B_X^AY**
 kadaly kadaly
 kadaly kadaly

F₁ **bbX^aY**
 der mázleri bolmadyk albinos

5. Nesilleri boýunça ejäniň we kakanyň genotipini kesgitleýäris. Ogly her jübüt allelden bir resessiw geni ejesinden, beýlekisini kakasyndan alýar. Ejesinden albinizm we der mázleri bolmazlyk genini, kakasyndan bolsa albinizm genini alýar. Diýmek, ejesiniň genotipi **BbX^AX^a**, kakasynyň genotipi **BbX^AY** bolar.

6. Çaknyşdyrmanyň çyzgydyny ýazyň.

P ♀ **BbX^AX^a** x ♂ **BbX^AY**
 kadaly kadaly
 kadaly kadaly

7. Ejäniň we kakanyň gametalaryny kesgitleýäris.

P ♀ **BbX^AX^a** x ♂ **BbX^AY**
 kadaly kadaly
 kadaly kadaly

G **BX^A** **BX^a** **BX^A** **BY**
bX^A **bX^a** **bX^A** **bY**

8. F₁ nesilleri alýarys.

P ♀ **BbX^AX^a** x ♂ **BbX^AY**
 kadaly kadaly
 kadaly kadaly

G **BX^A** **BX^a** **BX^A** **BY**
bX^A **bX^a** **bX^A** **bY**



| F_1 | $\begin{array}{c} \text{♀} \\ \text{♂} \end{array}$ | BX^A | bX^A | BY | bY |
|--------|---|-----------------------------|-------------------------------|--|--|
| BX^A | BX^A | BBX^AX^A kadaly kadaly | BbX^AX^A kadaly kadaly | BBX^AY kadaly kadaly | BbX^AY kadaly kadaly |
| bX^A | bX^A | BbX^AX^A kadaly kadaly | bbX^AX^A kadaly albinizm | BbX^AY kadaly kadaly | bbX^AY kadaly albinizm |
| BX^a | BX^a | BBX^AX^a kadaly kadaly | BbX^AX^a kadaly kadaly | BBX^aY der mázleriniñ bolmazlygy kadaly | BbX^aY der mázleriniñ bolmazlygy kadaly |
| bX^a | bX^a | BbX^AX^a kadaly kadaly | bbX^AX^a kadaly albinizm | BbX^aY der mázleriniñ bolmazlygy kadaly | bbX^aY der mázleriniñ bolmazlygy kadaly |

9. F_1 -e seljerme berýäris. Kadaly oglanjyklaryň we gyzjagazlaryň, albinos oglanjyklaryň hem gyzjagazlaryň, der mázleri bolmadyk oglanjyklaryň, albinos hem-de der mázleri bolmadyk oglanjyklaryň 6:3:2:1:3:1 gatnaşykda dogulmak ähtimallygy bar. Iki anomaliýa hem eýe bolan ikinji ogluň dogulmak ähtimallygy 1/16-e, sagdyn ogluň dogulmak ähtimallygy 3/16-e deň.

Meseläniň gysgaça çözülişi

X^A – der mázleriniñ bolmagy; X^a – der mázleriniñ bolmazlygy;
B – kadaly pigmentasiýa; **b** – albinizm.

Ogly resessiw alamatlary saklaýar. Onuň genotipi bbX^aY bolar. Ejesi we kakasy kadaly alamatlara eýe. Iki jübüt gen boýunça hem ejäniň we kakanyň genotipi $\text{♀ } B_X^AX^a$, $\text{♂ } B_X^AY$ bolar.

| | | | |
|---|----------------------|---|--------------------|
| P | $\text{♀ } BbX^AX^a$ | x | $\text{♂ } BbX^AY$ |
| | kadaly | | kadaly |
| | kadaly | | kadaly |

F_1 bbX^aY

der mázleri bolmadyk albinos

3. Gara we sary reňkleriň sazlaşyp gelmegi ene pişiklerde duş gelyär. Erkek pişiklerde bu reňk ýüze çykmaýar (gara reňk dominant alamat). Bu ýagdaýy düşündiriň.

Çözülişi: Ene pişikleriň gara reňki **B** dominant gen, açyk sary reňki **b** resessiw gen bilen kesgitlenýär. Belki bu genler **X** hromosomda saklanyp, **Y** hromosomda bolsa ýokdur.

B alleli **X** hromosomda (**X^B**), **b** alleli bolsa **X^b** hromosomda belgiläliň. Onda şu kombinasiýalary alyp bolýar:

X^BX^B – gara ene pişik, **X^BX^b** – açyk sary ene pişik, **X^bX^b** – sary ala reňkli ene pişik, **X^BY** – gara erkek pişik, **X^bY** – açyk sary reňkli erkek pişik.

Erkek osobda diňe bir sany **X** hromosom bar, onda erkek pişik ýa gara, ýa-da açyk sary reňkli bolup bilýär, ýöne ol sary ala reňke eýe bolup bilmeyär. Sebäbi sary ala reňkiň ýüze çykmany üçin genotipde **B** we **b** genleriň bolmagy zerur. Bu iki gen bolsa bilelikde diňe **X** hromosomda saklanyp bilýär.

4. Ak reňkli towuklaryň ala horazlar bilen çaknyşdyrylmagy netijesinde ala horazlary we towuklary aldylar. Alnan nesli çaknyşdyryp, 594 sany ala horazlary we 607 sany ala we ak towuklary aldylar. Netijeleri düşündiriň.

Çözülişi: Towuklaryň ala reňki ak reňkini dominirleýär. Alamat jyns bilen bagly nesle geçýär, sebäbi horazlaryň we towuklaryň arasynda tapawut bar. Towuklarda dargamanyň ýüze çykmany olaryň geterogametdigini aňladýar. Onda horazlar gomogamet bolup, nazary nukdaýnazardan ala reňkli alamat dominantdyr. Towuklaryň 1/2 bölegi ala we 1/2 bölegi ak reňkli boldy.

| | | | | |
|----------------------|-----------------------------------|-----------------------------------|--|-----------------------|
| P | Z^aW ak | x | Z^AZ^A ala | |
| F ₁ | | Z^AW | Z^AZ^a | |
| F ₂ | Z^AZ^A | Z^AZ^a | Z^AZ | Z^aW |
| | 3/4 ala | | 1/4 ak | |
| Jyns boýunça dargama | | | | |
| | Z^AZ^A | Z^AZ^a | Z^aW | Z^aW |
| | 1/2 ala horazlar | | 1/2 ala we ak towuklar | |



5. Bir jübüt towukdan we horazdan belli bir wagt aralygynda 140 sany jüýje alnypdyr, olaryň 23 sanysy ak (L – dominant alamat), 22-si ala horazlar (heterozigotlar), 25 sanysy ak towuklar bolupdyr. Näme üçin bu çaknyşdyrmada nesilleriň alamatlar boýunça deň bolmadyk mukdary alnypdyr.

Çözülişi: Horazlaryň sany towuklardan iki esse köp. Beýle ýagdaý, elbetde, gomogamet jyns **Z** hromosomyň haýsy-da bolsa birinde resessiw letal (ýok bolýan) geniň bardygyny görkezýär. Bu gen osoblaryň 1/4 böleginde ýüze çykýar:

| | | | | |
|----------------|---|--------------------------------|---|--|
| P | Z^LW ak towuklar | x | Z^LZ^L göteriji ak horazlar | |
| F ₁ | Z^LW 1/4 ak towuklar | Z^LW ölyär | Z^LZ^L 1/4 ak horazlar | Z^LZ^L 1/4 ala |

Şonuň ýaly-da towuklaryň ýarysý düwünçek döwründe ölyärler.

6. Aziýa ene bekresiniň goňur reňki **B** gen, açyk gök reňki **b** gen bilen kesgitleýär. **B** gen **X** hromosomda bolup, bu geniň alleli hiç wagt **Y** hromosomda duşmaýar. Eger açyk gök reňkli enelik osob goňur reňkli erkek osob bilen çaknyşdyrylsa, F₁-de we F₂-de nähili nesil alnar? Bu balygyň urkaçy osoby gomogamet jynsdyr.

Çözülişi: Bu ýerde enelik osob açyk gök reňkli bolup, bu resessiw alamat. Diýmek, urkaçy osobyň genotipi **X^bX^b** bolar. Erkek osob goňur reňkli, onuň genotipi **X^BY** bolar. Sebäbi **Y** hromosomda geniň alleli ýokdur. Onda çaknyşdyrmany ýazýarys:

| | | | |
|----------------|--|---|---|
| P | X^bX^b açyk gök X^b X^b goňur | x | X^BY goňur X^B Y goňur |
| F ₁ | X^BX^b goňur | | X^bY açyk gök |

Nesilde dargama bolup, olaryň 1/2 bölegi goňur we 1/2 bölegi açyk gök reňkli bolar.



7. Sary reňkli, gysga ganatly drozofilanyň erkek osobyny çal reňkli uzyn ganatly enelik osob bilen çaknyşdyrdylar. F₁-de çal reňkli uzyn ganatly siňekler alyndy. F₂-de bolsa 58 sany çal uzyn ganatly, 21 sany çal gysga ganatly urkaçy osob, 29 sany çal uzyn ganatly, 11 sany çal gysga ganatly, 9 sany sary gysga ganatly we 32 sany sary uzyn ganatly erkek osob alyndy. Bu ýerde drozofilanyň bedeniniň reňki jyns bilen bagly nesle geçýär. Alnan netijeleri düşündiriň.

Çözülişi: Çal reňk (A) sary reňkiň (a) üstünden, uzyn ganatlar (B) bolsa gysga ganatlaryň (b) üstünden dominirleýär. Nesillerdäki dargama alamatlaryň jyns bilen baglanyşykly nesle geçýändigini görkezýär. Munda gomogamet jyns (urkaçy drozofila) dominant almata, geterogamet jyns resessiw almata eýedir. Ganatlaryň uzynlygy autosom gen bilen kesgitlenýär.

| | | | |
|----------------------------------|---|---|---|
| P | ♀ X^AX^ABB çal reňk uzyn ganat | x | ♂ X^aYbb sary reňk gysga ganat |
| F ₁ | ♀ X^AX^aBb çal reňkli uzyn ganatly | | ♂ X^AYBb çal reňkli uzyn ganatly |
| P ₂ (F ₁) | ♀ X^AX^aBb çal reňkli uzyn ganatly | x | ♂ X^AYBb çal reňkli gysga ganatly |
| F ₂ | X^AX^AB₋ X^AX^aB₋ 6/16 çal uzyn ganatly | : | X^AX^abb X^AX^abb 2/16 çal gysga ganatly |
| | X^AYB₋ X^AYbb 3/16 1/16 çal uzyn çal gysga ganatly ganatly | | X^aYbb X^aYB₋ 1/16 3/16 sary gysga sary uzyn ganatly ganatly |

8. Daltonizm keseliniň resessiw geni X hromosomda ýerleşýär. Gyzyň kakasy daltonizm keselinden ejir çekýär, emma ejesi doly sagdyn. Gyz sagdyn oglana durmuşa çykýär. Bu ýaş çatynjalaryň geljekde nähili ogul-gyzlary bolar?



Çözülişi: Meselede gyz sagdyn, ýöne geterozigot ýagdaýda daltonizm keseliniň genini göteriji bolup durýar. Sagdyn oglan bilen durmuş guranda, olaryň gyz çagalary sagdyn, oglanjyklarynyň bolsa 50% daltonik, 50% sagdyn bolup dogulmak ähtimallygy bar.

| | | | |
|----------------|-----------------------------|---------------------------|---|
| P | ♀ $X^D X^d$ göteriji gyz | x | ♂ $X^d Y$ sagdyn oglan |
| F ₁ | $X^D X^D$ sagdyn gyz | $X^D X^d$ göteriji gyz | $X^D Y$ $X^d Y$ sagdyn oglan daltonik oglan |

Barlag meseleleri

11. Iki öýli ýasen agajynyň jyns bilen bagly bolan alamatlary edil drozofila siňegindäki ýaly nesle geçýär. Ýapraklaryň şekiline jogap berýän genler **X** hromosomda ýerleşýärler we inli ýapraklylyk inçe ýapraklylyga görä dominant alamat bolup durýar. Gomozigot inli ýaprakly ösümlükler inçe ýaprakly ösümligiň tozanlygy bilen tozandandyryldy. F₁-nji nesilde 145 sany ösümlük aldylar.

- 1) Olaryň näçesi enelik ösümlük bolar?
- 2) Atalyk ösümlükleriň näçesi inli ýaprakly bolar?
- 3) Enelik ösümlükleriň näçesi inli ýaprakly bolar?
- 4) F₁-däki atalyk we enelik ösümlükleri özarasynnda çaknyşdyryp, F₂-de 1283 ösümlük aldylar. Olaryň näçesi inli ýaprakly bolar?
- 5) Atalyk ösümlükleriň näçesi inçe ýaprakly bolar?

12. Iki öýli ýasen agajynyň jyns bilen bagly bolan alamatlary **X** hromosomda ýerleşip, olaryň neslegeçijiligi edil drozofila siňegindäki ýaly nesle geçýär. Geterozigot inli ýaprakly ösümlükler inçe ýaprakly ösümlükler bilen çaknyşdyryldy we 363 gibrid alyndy.

- 1) Ösümlükleriň näçesi inli ýaprakly bolar?
- 2) Enelik ösümlükleriň näçesi inli ýaprakly bolar?
- 3) Atalyk ösümlükleriň näçesi inçe ýaprakly bolar?
- 4) Geterozigot ösümligi inli ýaprakly ösümligiň tozanlyklary bilen tozandandyrdylar we 25 gibrid aldylar. Olaryň näçesi inçe ýaprakly ösümlükler bolar?
- 5) Atalyk ösümlükleriň näçesi inli ýaprakly bolar?

13. Pişikleriň reňkini kesgitleýän **B** dominant we **b** resessiw gen-



ler jyns bilen bagly **X** hromosom arkaly nesle geçýär. **B** gen açyk sary reňke, **b** gen gara reňke jogap berip, **Bb** genotipli geterozigotlar pyşdyl reňkli bolýarlar. Gara atalyk pişik pyşdyl reňkli enelik pişik bilen çaknyşdyrdylar, F_1 -de 5 sany pişik çagajyklary dünýä indi. Olaryň ikisi urkaçy jynsly boldy.

- 1) Pişikleriň näçesi açyk sary reňkli bolar?
- 2) Näçe sany urkaçy jynsly pişikler açyk sary reňkli bolar?
- 3) Näçe sany urkaçy jynsly pişikler pyşdyl reňkli bolar?
- 4) Pişikleriň näçesi gara reňkli bolar?
- 5) Näçe sany erkek jynsly pişikler gara reňkli bolar?

14. Pişikleriň reňkine jogap berýän bir jübüt gen jyns bilen baglylykda **X** hromosom arkaly nesle geçýär. **B** gen açyk sary reňke, **b** gen gara reňke jogap berýär. **Bb** genotipli osoblar bolsa pyşdyl reňkli bolýar. Gara erkek pişik bilen açyk sary urkaçy pişik çaknyşdyryldy we birnäçe gezekden soň nesilde jemi 6 pişik alyndy.

- 1) Pişikleriň näçesi açyk sary reňkli bolar?
- 2) Näçe sany urkaçy pişik pyşdyl reňkli bolar?
- 3) Näçe sany erkek pişik açyk sary reňkli bolar?
- 4) Açyk sary reňkli erkek pişikler gara urkaçy pişikler bilen çaknyşdyryldy we 8 sany pişik alyndy. Pişikleriň näçesi pyşdyl reňkli bolar?

5) Bu pişikleriň näçesi gara reňkli bolar?

15. Ak amur balygynyň jyns bilen bagly alamatlary drozofila siňeginiňki ýaly nesle geçýär. **R** we **r** jübüt alleller bedeniň reňkine jogap berýär. Bu genler **X** hromosomda saklanýar. Bedeniň gyzyly reňki dominant, ak reňki resessiw alamat bolup durýar. Ak reňkli urkaçy jynsly balyklary gyzyly erkek balyklar bilen çaknyşdyrdylar we F_1 -nji nesilde 18 sany gibril aldylar. F_2 -de bolsa 42 nesil alyndy, olaryň 23-i urkaçy jynsly boldy.

- 1) F_1 -däki nesilleriň näçesi gyzyly reňkli bolar?
- 2) F_2 -de näçe dürli genotip ýüze çykar?
- 3) F_1 -däki nesilleriň näçesi ak reňkli bolar?
- 4) F_2 -däki erkek jynsly balyklaryň näçesi gyzyly reňkli bolar?
- 5) F_2 -däki balyklaryň näçesi ak reňkli bolar?

16. Adamyň reňk saýgarmazlyk keseli resessiw (**c**) gen, kadaly görmeklik bolsa dominant (**C**) gen bilen kesgitlenýär. Bu genler **X**



hromosomlarda lokallaşandyrlar. Kadaly görüjiligi bolan (geterozigot) aýal maşgala reňk saýgarmazlyk keseline eýe bolan erkek adam bilen durmuş gurýar. Bu maşgalanyň 9 çagasy bolýar.

1) Aýal maşgalada näçe dürli gameta emele gelip biler?
2) Bu nikadan doglan çagalaryň näçesi kadaly görüjilige eýe bolar?

3) Gyzjagazlaryň näçesi kadaly görüjilige eýe bolar?
4) Oglanjyklaryň näçesi reňk saýgarmazlyk keselinden ejir çeker?
5) Eger bu aýal maşgala kadaly görüjiligi bolan erkek adam bilen durmuş gurup, olaryň hem 4 çagasy bolan bolsa, dünýä injek çagalaryň näçesi reňk saýgarmazlyk keseline eýe bolardy?

17. Adamda der mázleriniň bolmazlygy resessiw alamat bolup, **X** hromosom bilen bagly nesle geçýär. Der mázleriniň bolmagy dominant alamat. Geterozigot sagdyn aýal sagdyn erkek adama durmuş çykýar.

1) Gyzjagazlaryň näçesinde der mázleri bolar?
2) Oglan çagajyklaryň näçesinde der mázleri bolmaz?
3) Bu nikadan doglan gyzjagazlaryň näçesi geterozigot bolar?
4) Geterozigot gyz der mázleri ýok bolan oglan bilen durmuş gurýar. Olaryň 4 çagasy bolýar. Ikisi oglanjyk. Oglanjyklaryň näçesi kadaly der mázlerine eýe bolar?

5) Gyzjagazlaryň näçesinde kadaly der mázleri bolar?

18. Towuklaryň ýeleklileriniň reňkine jogap berýän **B** gen **X** hromosomda ýerleşýär. Dominant **B** gen ak ýeleklilige, resessiw **b** gen gara ýeleklilige jogap berýär. Geterozigotlar bolsa ala ýelekli bolýar. Ala ýelekli geterozigot horazy gara ýelekli towuk bilen çaknyşdyrdylar we F_1 -de 18 sany jüýje aldylar. F_1 -däki gibridleri (ala horaz x ak towuk) özarasynnda çaknyşdyrdylar we F_n -de 135 jüýje aldylar.

1) F_1 -de gibridleriň näçesi ala ýelekli bolar?
2) F_1 -däki horazlaryň näçesi ala ýelekli bolar?
3) F_2 -de näçe sany gara ýelekli towuklar bolar?
4) F_2 -de näçe sany ala ýelekli horazlar bolar?

5) Beýleki bir kombinasiýada ak ýelekli towuklar bilen gomozigot gara ýelekli horazlary çaknyşdyrdylar. F_1 -nji nesilde 50 sany gibrid alyndy. F_1 -däki horazlaryň näçesi ala ýelekli bolar?

19. Adamyň resessiw **h** geni gemofiliýanyň bir görnüşine jogap berýär we **X** hromosomda ýerleşýär. Bu gen erkekler üçin



ýarym letal hasaplanýar. Kakasy gemofilik bolan sagdyn gyz sagdyn oglana durmuşa çykýar. Olaryň 4 çagasy bolýar, 2-si gyz-jagaz, 2-si oglanjyk.

- 1) Maşgaladaky çagalaryň näçesi sagdyn bolar?
- 2) Näçe sany sagdyn gyzjagaz bolar?
- 3) Bu gyzjagazlar geljekde gemofilik erkek adam bilen durmuş gursalar, olaryň näçe sany sagdyn çagasy bolar?
- 4) Oglanjyklaryň näçesi gemofilik bolar?
- 5) Eger gyzlar geljekde sagdyn erkek adam bilen durmuş gursalar, olaryň gemofiliýa bilen keselli çagalary doglup bilermi?

20. Towuklaryň **K** geniniň resessiw alleli jyns bilen bagly nesle geçýär we ol **X** hromosomda ýerleşýär. Eger zigotada **K** geniň dominant alleli bolmasa, onda jüýjeler ýumurtgadan çykman ölýärler, ýagny **kk** genotipli osoblar letal häsiýete eýe bolýar. Berlen gen boýunça geterozigot horaz kadaly towuklar bilen çaknyşdyryldy. Ýumurtgalardan 73 jüýje çykdy. Ölen jüýjeleriň sany näbelli.

- 1) Bu çaknyşdyrmadan alnan nesillerde näçe dürli genotip ýüze çykýar?
- 2) Näçe sany jüýje ýumurtgadan çykmazdan öň öler?
- 3) Ölen jüýjeleriň içinde näçesi urkaçy jynsly bolar?
- 4) Bu çaknyşdyrmadan alnan nesilleriň näçesi erkek jynsly bolar?
- 5) Bu çaknyşdyrmadan alnan nesilleriň näçesi urkaçy jynsly bolar?

21. Adamyň reňk saýgarmazlyk keseli **c** gen bilen kesgitlenip, **X** hromosomda ýerleşýär. Kadaly görmeklige bolsa dominant **C** gen jogap berýär. Aşakdaky nikalardan nähili çagalara garaşmak bolar?

- 1) $X^cX^c \times X^cY$;
- 2) $X^cX^c \times X^cY$;
- 3) $X^cX^c \times X^cY$

22. Towuklaryň ýeleklerniň reňkine jogap berýän gen **X** hromosomda ýerleşýär. **B** geniň dominant alleli ak ýeleklilige, **b** geniň resessiw alleli bolsa gara ýeleklilige jogap berýär. **Bb** geterozigotlar bolsa ala ýelekli bolýar. Aşakdaky çaknyşdyrmalardan nähili nesillere garaşmak bolar?

- 1) $X^BX^b \times X^BY$;
- 2) $X^BX^b \times X^bY$;
- 3) $X^bX^b \times X^BY$



23. Adamda der mázleriniň bolmazlygyna resessiw gen jogap berip, ol **Y** hromosomda ýerleşýär. Der mázleriniň bolmagyna dominant gen jogap berýär. Aşakdaky nikalardan nähili nesillere garaşmak bolar?

1) Der mázleri bolan gomozigot aýal maşgala der mázleri bolmadyk erkek adam bilen durmuş gursa;

2) Der mázleri bolan gomozigot aýal der mázleri bolan erkek adam bilen durmuş gursa;

24. Towuklaryň ýelekleriniň reňkine jogap berýän gen **X** hromosomda ýerleşýär. **B** geniň dominant alleli ak ýeleklilige, **b** geniň resessiw alleli bolsa gara ýeleklilige jogap berýär. **Bb** geterozigotlar bolsa ala ýelekli bolýar.

1) Ak ýelekli towuk bilen gara ýelekli horaz çaknyşdyrylanda;

2) Gara ýelekli towuk bilen geterozigot ala ýelekli horaz çaknyşdyrylanda;

3) Gara ýelekli towuk bilen gomozigot ak ýelekli horaz çaknyşdyrylanda nähili nesillere garaşmak bolar?

25. Drozofilanyň gözünüň gyzy (dominant alamat) we ak (resessiw alamat) reňkli bolmagy **X** hromosomda ýerleşýär.

1) Geterozigot gyzy gözli urkaçy drozofilalar bilen gyzy gözli erkek drozofila siňekleri çaknyşdyrylanda;

2) Gomozigot gyzy gözli urkaçy drozofilalar bilen ak gözli erkek drozofilalar çaknyşdyrylanda;

3) Ak gözli urkaçy drozofilalar gyzy gözli erkek drozofilalar bilen çaknyşdyrylanda nähili nesillere garaşmak bolar?

26. Ak amur balygynyň urkaçysy gomogamet, erkek jynslsly bolsa geterogamet bolýar. **R** we **r** jübüt alleller bedeniň reňkine jogap berip, **X** hromosomyň gomologik böleklerinde ýerleşendirler. Bedeniň gyzy reňki dominant, ak reňki resessiw alamatlardyr.

1) Geterozigot gyzy urkaçy balyk bilen gyzy erkek balyk çaknyşdyryldy;

2) Gomozigot gyzy urkaçy balyk bilen ak reňkli erkek balyk çaknyşdyryldy;

3) Ak urkaçy balyk bilen gyzy erkek balyk çaknyşdyryldy. Bu çaknyşdyrmalardan nähili nesillere garaşmak bolar?

27. Gemorragiki diatez – allergiýa keselli adamda resessiw **a** gen bilen kesgitlenýär. Bu gen **Y** hromosomda ýerleşýär. Eger:



1) aýal sagdyn, adamsy kesel bolsa;

2) aýaly we adamsy sagdyn bolsa, nähili çagalara garaşmak bolar?

28. Lakga balygynyň urkaçy jynsy gomogament **XX**, erkek jynsy geterogament **XY** bolýar. **Y** hromosom edil **X** hromosom ýaly geniň allelini saklaýar. **B** gen bedeniň mele, **b** gen bolsa açyk gök reňkini kesgitleýär. Açyk gök reňkli urkaçy balyklary gomozigot mele reňkli erkek balyklar bilen çaknyşdyrdylar. F_1 -de we F_2 -de nähili nesillere garaşmak bolar?

29. Pişikleriň reňkine jogap berýän gen jyns bilen bagly nesle geçýär we ol **X** hromosomda ýerleşýär. Geniň dominant alleli açyk sary reňke, resessiw alleli gara reňke, **Bb** geterozigotlar bolsa pyşdyl reňke jogap berýär.

1) Açyk sary reňkli urkaçy pişik bilen gara erkek pişik;

2) Gara urkaçy pişik bilen açyk sary reňkli erkek pişik;

3) Pyşdyl reňkli urkaçy pişik bilen açyk sary reňkli erkek pişik;

4) Pyşdyl reňkli urkaçy pişik bilen gara reňkli erkek pişik çaknyşdyrylanda nähili nesillere garaşmak bolar?

30. Adamyň reňk saýgarmazlygy resessiw (**c**) gen, kadaly görmekligi dominant **C** gen bilen kesgitlenýär. Ol **X** hromosomda ýerleşýär.

1) Daltonik erkek adam reňk saýgarmazlyk genini göteriji gyza öýlenýär. Bu maşgalada kadaly görýän ogullaryň we reňk saýgarmayan gyzlaryň dogulmak ähtimallygyny kesgitläň.

2) Reňk saýgarmayan keselli kakasy bolan kadaly görýän aýal kadaly görýän erkek adama durmuşa çykýar. Bu maşgalada reňk saýgarmazlyk keseline eýe bolan çagalaryň dogulmak ähtimallygyny kesgitläň.

3) Kakasy daltonik bolan kadaly aýal daltonik erkek adama durmuşa çykýar. Bu maşgalada daltonik çagalaryň dogulmak ähtimallygyny kesgitläň.

4) Ejesi we kakasy kadaly görýär, olaryň ogly daltonik. Ejäniň we kakanyň genotipini kesgitläň.

5) Kadaly görýän kakasy we daltonik ejesi bolan kadaly görýän gyz daltonik oglana durmuşa çykýar. Daltonik çagalaryň dogulmak ähtimallygyny kesgitläň.

6) Daltonik erkek adam kadaly görýän aýala öýlenýär. Olaryň 2 çagasy bolýar. Ogly daltonik, gyzy kadaly görýär.



- a) çagalaryň ejesiniň genotipini;
- b) daltonik gyzyň dogulmak ähtimallygyny kesgitleň.

31. Towuklaryň wiandot tohumynda alabederligiň 2 görnüşi, ýagny altynsow we kümüşsow görnüşleri duş gelýär. Bu alamatlara jogap berýän genler jyns arkaly nesle geçýär we **X** hromosomda ýerleşýär. Kümüşsow alabederler altynsow alabederleriň üstünden dominirleýär. Kümüşsow alabeder towuklary altynsow alabeder horazlar bilen çaknyşdyryp alnan nesillerde kümüşsow alabeder alamatly osoblaryň ýüze çykmak ähtimallygyny kesgitleň.

32. Çal reňkli hindi towuklarynda kähallatlarda bedeniniň titremegi ýüze çykýar. Oňa **wibrirleme** diýilýär. Bu anomaliýa jyns bilen bagly bolup, ol resessiw **v** gen bilen kesgitlenýär hem-de **Y** hromosomda ýerleşýär. Berlen gen boýunça sagdyn horazlary anomaliýa eýe bolan towuklar bilen çaknyşdyrdylar. Çaknyşdyrmadan kadaly horazlaryň dogulmak ähtimallygyny kesgitleň.

33. Adamyň resessiw **h** geni gemofiliýanyň bir görnüşini kesgitleýär we **X** hromosomda ýerleşip, jyns bilen bagly nesle geçýär. Bu gen erkek adamlar üçin ýarym letal, aýal maşgalalar üçin doly letal häsiýetlidir.

1) Sagdyn geterozigot ejeden we sagdyn kakadan gemofillik ogluň dogulmak ähtimallygyny kesgitleň;

2) Sagdyn ene-atanyň 3 çagasy bar, olaryň bir gyzy 14 ýaşynda gemofiliýa keseli zerarly aradan çykýar. Beýleki oglunyň we gyzynyň sagdyn bolmagynyň ähtimallygyny kesgitleň.

34. Towuklaryň ala ýelekliligi **B** dominant gen bilen kesgitlenip, jyns arkaly nesle geçýär. Resessiw **b** gen gara ýeleklilige jogap berýär. Ala ýelekli towuklar (**X^BY**) gara ýelekli horazlar (**X^bX^b**) bilen çaknyşdyrylyp, F₁-de 93 jüýje alyndy. F₁-däki towuklaryň näçesi ala ýelekli bolar?

35. Drozofila siňeginiň gözüniň ak reňki resessiw, gyzyly reňki dominant alamat bolup durýar. Gözüň reňkine jogap berýän gen **X** hromosomda ýerleşýär.

1) Ak gözli urkaçy siňekleri gyzyly gözli erkek siňekler bilen çaknyşdyrmakdan nähili nesillere garaşmak bolar?

2) F₁-nji nesliň gibridleri özarasynda çaknyşdyrylanda, ak gözli nesilleriň ýüze çykmak ähtimallygyny kesgitleň.



36. Towuklarda hiç bir alamata jogap bermeýän jyns bilen bagly bolan resessiw gen letal häsiýetlidir we ol **X** hromosomda ýerleşýär. Bu gen boýunça geterozigot horazy we kadaly towuklary çaknyşdyrdylar. Çaknyşdyrmadan alnan nesillerde bu geniň letal häsiýetiniň ýüze çykmak ähtimallygyny kesgitläň.

37. Adamda albinizm keseli ressesiw **a** gen, gemofiliýa bolsa **X** hromosomda bar bolan resessiw **b** gen bilen kesgitlenýär.

1) Erkek adam albinos we gemofilik. Bu adamyň ejesi we kakasy nähili genotipli bolmagy mümkin?

2) Gemofiliýa boýunça sagdyn albinos oğlan kakasy gemofilik, ejesi albinos sagdyn gyza öýlenýär. Bu nikadan doguljak çagalar nähili genotipli we näçe gatnaşykda bolup biler?

3) Albinos we gemofilik erkek adam bilen göteriji aýaldan bolan çagalarda sagdyn kadaly pigmentasiýaly ogullaryň dogulmak ähtimallygyny kesgitläň.

38. Ördeklerde jyns bilen bagly **B** dominant gen ýaşyl ýelekliligi, **b** resessiw gen bolsa mele reňkliligi kesgitleýär we ol **X** hromosomda ýerleşýär. Kekejiň bolmagyna **C** gen, bolmazlygyna bolsa **c** gen jogap berýär.

1) Ýaşyl ýelekli kekeçli iki alamaty boýunça-da gomozigot erkek ördegi mele ýelekli kekeçsiz urkaçy ördek bilen çaknyşdyrdylar. a) F_1 -de; b) F_1 -iň nesillerini gaýtadan enelik we atalyk şekiller bilen çaknyşdyrylanda, nähili nesillere garaşmak bolar?

2) Ýaşyl ýelekli kekeçsiz erkek ördegi mele ýelekli kekeçli urkaçy ördekler bilen çaknyşdyrdylar we nesillerde şu gatnaşygy aldylar: 1 sany ýaşyl ýelekli kekeçli erkek ördek : 1 sany mele ýelekli kekeçli erkek ördek : 1 sany ýaşyl ýelekli kekeçli urkaçy ördek : 1 sany mele ýelekli kekeçli urkaçy ördek. Ördekleriň enelik we atalyk şekilleriniň genotipini anyklaň;

3) Ýaşyl ýelekli kekeçli ördekleri özarasynnda çaknyşdyryp, ýaşyl ýelekli kekeçli erkek ördekler we mele ýelekli kekeçsiz erkek ördekler alyndy. Enelik we atalyk şekilleriň genotipini anyklaň.

39. Towuklaryň ala ýelekliligi jyns bilen bagly alamat bolup, dominant **B** gen, gara ýeleklilik resessiw **b** gen, bedeniň goňur reňkli bolmagy **S** gen, ak reňkli bolmagy **s** gen, bägül şekilli kekeçliligi **R** gen, ýaprak şekilli kekeçliligi **r** gen bilen kesgitlenýär. **B** gen **X** hro-



mosom arkaly nesle geçýär. Autosom C gen geterozigot Cc ýagdaýda gysga aýakly, gomozigot ýagdaýda (CC) letal häsiýetli, resessiw gomozigot (cc) ýagdaýda bolsa aýaklary kadaly uzynlykda bolýar.

1) Gara ýelekli, goňur bedenli, ýaprak şekilli kekeçli, kadaly aýagy bolan horaz (ikinci alamaty boýunça geterozigot) ala ýelekli, ak bedenli, ýaprak şekilli kekeçli, gysga aýakly towuk (birinji alamatlary boýunça geterozigot) bilen çaknyşdyrylanda, nesilde nähili jüýjelere garaşmak bolar?

2) Gara ýelekli, goňur bedenli, bägül kekeçli, gysga aýakly horaz ala ýelekli, goňur bedenli, ýaprak şekilli kekeçli, kadaly aýakly towuk bilen çaknyşdyryldy. Jüýjeleri ulalandan soň, 2-si ala ýelekli, goňur bedenli, bägül kekeçli, gysga aýakly, 2-si ala ýelekli, goňur bedenli, ýaprak kekeçli, gysga aýakly, 2-si ala ýelekli, goňur bedenli, bägül kekeçli, kadaly aýakly, 2-si ala ýelekli, goňur bedenli, ýaprak kekeçli, kadaly aýakly, 2-si gara ýelekli, goňur bedenli, bägül kekeçli, gysga aýakly, 2-si gara ýelekli, goňur bedenli, ýaprak kekeçli, gysga aýakly, 2-si gara ýelekli, goňur bedenli, bägül kekeçli, kadaly aýakly, 2-si gara ýelekli, goňur bedenli, ýaprak kekeçli, kadaly aýakly boldy. Enelik we atalyk şekilleriň genotipini anyklaň;

3) Ala ýelekli, ak bedenli, ýaprak şekilli kekeçli, kadaly aýakly horazlar gara ýelekli, goňur bedenli, bägül kekeçli, gysga aýakly towuklar bilen çaknyşdyryldy. Olardan 18 jüýje alyndy. Ählisi ala ýelekli, goňur bedenli, bägül şekilli kekeçli, gysga aýakly boldy. Enelik we atalyk şekilleriň genotipini anyklaň.

4) Gysga aýakly, ala ýelekli, iki alamaty boýunça hem geterozigot horazlary gysga aýakly, gara towuklar bilen çaknyşdyrdylar. Nesiller nähili bolar?

5) Gysga aýakly, ala ýelekli (geterozigot) horazy gysga aýakly (geterozigot), gara ýelekli towuk bilen çaknyşdyrdylar. Bu çaknyşdyrmadan nähili nesillere garaşmak bolar?

6) Näbelli towuklar bilen horazlar çaknyşdyryldy we şu nesiller alyndy: 1/4 kadaly aýakly, gara ýelekli towuklar, 1/4 kadaly aýakly, ala ýelekli horazlar, 1/2 gysga aýakly, ala ýelekli horazlar alyndy. Enelik we atalyk şekilleriň genotipini we fenotipini kesgitläň.

40. Adamda gipertrihoz (gulagynyň içiniň tüýli bolmagy) jyns bilen bagly resessiw alamat bolup, Y hromosom arkaly nesle geçýär. Daltonizme bolsa X hromosomda lokallaşan d resessiw gen jogap berýär.



1) Gipertriozly kadaly görüjili bolan erkek adam bilen daltonizm geni boýunça geterozigot aýalyň nikasyndan;

2) Gipertriozly daltonik erkek adam bilen daltonizm geni boýunça geterozigot aýalyň nikasyndan;

3) Gipertriozly daltonik erkek adam bilen daltonik aýalyň nikasyndan nähili çagalara garaşmak bolar?

41. Adamyň **Y** hromosomynda aýaklaryň 2-nji we 3-nji barmaklarynyň arasynda perdäniň bolmagyna jogap berýän gen ýerleşýär. Aýagyň 2-nji we 3-nji barmagyň arasynda perdesi bolan erkek adam şu alamaty bolmadyk aýala öýlenýär. Onda bu maşgalanyň nähili çagalary bolup biler?

42. Adamda gipertrioz (gulagyň içiniň tüýli bolmagy) resessiw alamat bolup, ol **Y** hromosom bilen bagly nesle geçýär. Gipertriozly erkek adam bilen bu alamat boýunça kadaly aýaldan nähili çagalara garaşsa bolar?

43. Adamda gipertrioz we aýagyň barmaklarynyň arasynda perdäniň bolmagy resessiw alamat bolup, olar **Y** hromosom arkaly nesle geçýär. Daltonizm hem resessiw alamat bolup, **X** hromosom arkaly nesle geçýär. Adamyň mele gözlüligi dominant, gök gözlüligi resessiw alamat bolup, autosomlar arkaly nesle geçýär.

1) Gipertriozly, barmaklarynyň arasy perdeli we kadaly görüjiligi bolan, mele gözli (geterozigot) erkek adam bilen daltonizm keselli mele gözli (geterozigot) aýalyň;

2) Barmaklarynyň arasy perdeli, daltonik gök gözli erkek adam bilen daltonizm we gözüniň reňki boýunça geterozigot aýalyň;

3) Gipertriozly, barmaklarynyň arasy perdeli gök gözli erkek adam bilen gök gözli daltonik aýalyň nikasyndan nähili çagalara garaşmak bolar?

44. Adamda gemofiliýa we daltonizme jogap berýän gen **X** hromosom bilen bagly, umumy reňki saýgarmazlyk geni bolsa jyns bilen bagly nesle geçýär.

1) Gemofiliýa boýunça gomozigot sagdyn umumy reňk saýgarmazlygy göteriji aýal bilen gany kadaly lagtalanýan umumy reňk saýgarmazlyk boýunça geterozigot sagdyn erkek adam durmuş gurýar. Bu nikadan nähili çagalara garaşmak bolar?

2) Daltonizmi we umumy reňk saýgarmazlyk genini göteriji aýal bilen daltonik umumy reňk saýgarmazlyk alamaty boýunça geterozi-



got erkek adam durmuş gurýar. Bu nikadan nähili çagalaryň dogulmak ähtimallygy bar?

8.3. Jyns bilen çäklenen we jyns bilen bagly alamatlaryň neslegeçijiligi

Haýsydyr bir alamata jogap berýän birnäçe genleriň autosomlarda ýa-da jynsy hromosomlarda ýerleşýändigini bellidir. Emma jynsy hromosomlarda ýerleşýän genler iki jynsyň diňe birinde ýüze çykýar. Bu alamatlara **jyns bilen çäklenen alamatlar** diýilýär. Meselem, horazlarda ýumurtga guzlaýjylyk geni saklanýar. Emma bu alamat horazlaryň özünde ýüze çykman (basylan ýagdaýda), diňe towuklarda ýüze çykýar.

Käbir alamatlaryň dominirleme häsiýeti jynsa bagly bolýar. Bu alamatlara **jyns bilen bagly alamatlar** diýilýär. Meselem, gara mallaryň erkek jynslylarynyň şahy bolýar. Ýagny şahly bolmaga jogap berýän genler dominant, şahsyzlyga bolsa resessiw genler jogap berip, bu alamat erkek jynslarda dominant, urkaçy jynslarda bolsa resessiw ýagdaýda ýüze çykýar. Şonuň üçin geterozigot erkek mallar şahly, geterozigot urkaçy mallar şahsyz bolýar. Bu gen diňe gomozigot dominant ýagdaýda geçende, iki jynsyň osoblarynyň hem şahly bolmagyny üpjün edýär.

Meseleler we olaryň çözülişi

1. Adamyň tüýli we tüýsüzlik alamatlary jyns bilen bagly nesle geçýär. Erkeklerde saçynyň düşmegi **S** gen arkaly kesgitlenip, ol erkeklerde dominirleýär, aýallarda bolsa dominirlemeýär. Erkek adamyň saçynyň düşmegi üçin geniň bir alleliniň bolmagy, aýal maşgala üçin iki dominant alleliniň bolmagy zerurdyr. Geterozigot erkek adam bilen geterozigot aýal maşgala durmuş gurdular. Bu nikadan nähili çagalara garaşmak bolar?

Berlen:

S – saçynyň düşmegi

S' – kadaly

P ♀ **SS'XX** x ♂ **SS'XY**
kadaly saçy düşýär

F₁ – ?

Çözülişi:

1. *Çaknyşdyrmanyň çyzgydyny ýazýarys:*

P ♀ **SS'XX** x ♂ **SS'XY**
kadaly saçy düşýär



2. Erkek adamyň we aýal maşgalanyň gametalaryny kesgitleýäris. Aýal maşgala iki dürli gameta, erkek adam dört dürli gameta emele getirýär.

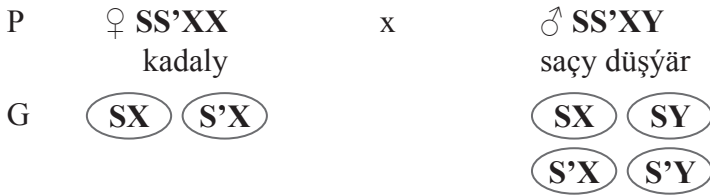

3. F_1 nesilleri alýarys.

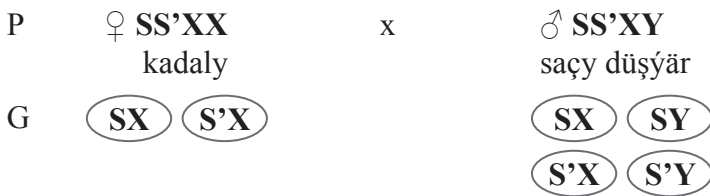

| | | | | | |
|----------------|-------|---------------------|------------------|----------------------|----------------------|
| F ₁ | ♀ \ ♂ | SX | S'X | SY | S'Y |
| | SX | SSXX saçy düşýär | SS'XX kadaly | SSXY saçy düşýär | SS'XY saçy düşýär |
| | S'X | SS'XX kadaly | S'S'XX kadaly | SS'XY saçy düşýär | S'S'XY kadaly |

4. Nesillere seljerme berýäris. Kadaly oglanjyklaryň we gyzjagazlaryň, albinos oglanjyklaryň hem gyzjagazlaryň, saçlary ir düşýän oglanjyklaryň hem gyzjagazlaryň 3:3:1:1 gatnaşykda dogulmak ähtimallygy bar.

Meseläniň gysgaça çözülişi

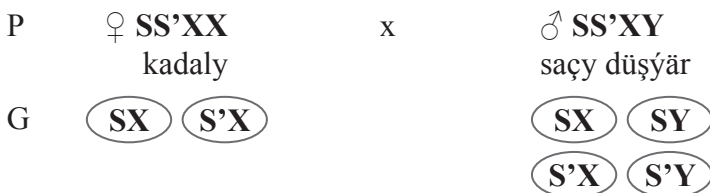

| | | | | | |
|----------------|-------|---------------------|------------------|----------------------|----------------------|
| F ₁ | ♀ \ ♂ | SX | S'X | SY | S'Y |
| | SX | SSXX saçy düşýär | SS'XX kadaly | SSXY saçy düşýär | SS'XY saçy düşýär |
| | S'X | SS'XX kadaly | S'S'XX kadaly | SS'XY saçy düşýär | S'S'XY kadaly |

3 (kadaly gyzzagazlar) : 3 (ir saçy düşýän oglanjyklar) : 1 (saçy düşýän gyzzagaz) : 1 (kadaly oglanjyk).

Jogaby: Kadaly oglanjyklaryň we gyzzagazlaryň, saçy düşýän gyzzagazlaryň hem oglanjyklaryň 3:3:1:1 gatnaşykda dogulmak ähtimallygy bar.

Barlag meseleleri

45. Gara mallaryň şahly bolmak alamaty jyns bilen bagly bolup, **H** gen şahly bolmaga, **H'** gen bolsa şahsyzlyga jogap berýär. **HH** we **HH'** genotipli erkek mallar şahly, **HH** genotipli urkaçy mallar şahly, **HH'** geterozigotlar bolsa şahsyz bolýarlar.

1) Şu aşakdaky mallar nähili genotipe eýe bolar:

- şahly erkek osob;
- şahsyz erkek osob;
- şahly urkaçy osob;
- şahsyz urkaçy osob.

2) Aşakdaky çaknyşdyrmalardan nähili nesillere garaşmak bolar?

a) **HH'XX** x **H'H'XY**

b) **HHXX** x **HHXY**

46. Adamyň saçly bolmagy jyns bilen bagly alamat bolup, erkeklerde bu alamat dominant, aýallarda bolsa dominant däldir. Erkek adamlaryň saçsyz bolmagy üçin resessiw alleliň biri bolmagy ýeterlikdir. Aýallarda bolsa saçsyz bolmak genotipde iki dominant alleliň bolmagy bilen ýüze çykýar. Aşakdaky nikalardan nähili nesillere garaşmak bolar:



- 1) saçsyz erkek adam (**AaXY**) bilen bu alamat boýunça geterozigot kadaly saçly aýal (**AaXX**);
- 2) saçsyz erkek adam (**aaXY**) bilen ejesi saçsyz bolan kadaly saçly aýal (**AaXX**);
- 3) saçsyz geterozigot erkek adam (**AaXY**) bilen saçsyz aýal (**AaXX**).

47. Adamyň saçly bolmagy jyns bilen bagly alamat bolup, erkeklerde bu alamat dominant, aýallarda bolsa dominant däldir. Erkek adamlaryň saçsyz bolmagy üçin resessiw alleliň biri bolmagy ýeterlikdir. Aýallarda bolsa saçsyz bolmak genotipde iki dominant alleliň bolmagy bilen ýüze çykýar. Saçsyz erkek dogany (**AaXY**) we kakasy (**aaXY**) bolan kadaly saçly aýal (**AaXX**) saçsyz erkek adama (**aaXY**) durmuşa çykýar. Olaryň saçsyz ogly we saçy ir düşen gyzy bolýar. Gyzy ulalyp, kadaly oglana durmuşa çykýar. Bu nikadan saçsyz oglanjygyň dogulmak ähtimallygyny kesgitleň.

48. Pişikleriň çal reňki dominant **B** gen, gara reňki bolsa resessiw **b** gen bilen kesgitleňýär. **Bb** geterozigotlar bolsa pyşdyl reňkli bolýar. Bu ýerde **B** gen jyns bilen baglanyşyklydyr. Gara ene pişik bilen pyşdyl reňkli erkek pişigi çaknyşdyrdylar we F_1 -de gara erkek we urkaçy, pyşdyl reňkli erkek hem-de urkaçy pişikleri aldylar. Çaknyşdyrylýan osoblaryň genotipini anyklaň. Çal reňkli ene pişik bilen gara reňkli erkek pişigi çaknyşdyryp, nähili nesil alnar?

49. Turşujanyň uzyn ýaprakly (dominant) enelik ösümligini kadaly ýapragy (resessiw) bolan atalyk ösümligi bilen çaknyşdyrsalar, nesilde kadaly we uzyn ýaprakly enelik hem-de atalyk ösümlükler alyndy. Çaknyşdyrylýan ösümlükleriň genotipini anyklaň. Eger F_1 -däki kadaly ýaprakly enelik ösümlükler kadaly ýaprakly atalyk ösümlükler bilen çaknyşdyrylsa, nähili nesil alnar?

50. Daltonik erkek adam (alamata jogap berýän gen jyns bilen bagly bolup, ol **X** hromosomda ýerleşýär) kadaly görýän, emma daltonik kakasy bolan gyz bilen durmuş gurýar. Bu maşgalada daltonik gyz doglup bilermi? Ilkinji daltonik ogullary dogulmak mümkinçiligi nähili bolar?

51. Ogly we kakasy daltonik, emma ejesi sagdyn. Oglunyň şeýle reňkleri doly saýgarmazlygy oňa kakasyndan geçipdir diýsek, dogry bolarmy?



52. Gany kadaly lagtalanýan erkek adam öz aýalynyň uýasynyň gemofilik oglunyň doglandygy baradaky habary eşidip aladalanýar (indiki doguljak çagalarynyň saglygy barada alada edýär). Onuň aýalynyň garyndaşlarynyň arasynda gemofiliýa keseli hiç wagt ýüze çykmandyr. Bu ýagdaýy nähili düşündirse bolar?

53. Gemofilik erkek adam bilen daltonik aýaldan nähili çagalaryň dogulmak ähtimallygy bar (beýleki alamatlar babatynda gomozigot dominant genotipli)?

54. Daltonik adamyň geterozigot sagdyn gyzy daltonik adamyň ogluna durmuşa çykýar. Ýaş çatynjalar reňkleri saýgarýar. Bularyň nähili çagalary bolar?

55. Albinizm resessiw autosom gen arkaly, gemofiliýa bolsa jyns bilen bagly resessiw gen bilen kesgitlenýär. Kakasy gemofilik bolan albinos aýal (**aaX^GX^g**) albinos kakasy bolan sagdyn erkege (**AaX^GY**) durmuşa çykýar. Maşgalada sagdyn ogullaryň dogulmak ähtimallygyny kesgitläň.

56. Maşgalada ogly bilen kakasy mele gözli gemofilik, ejesi bolsa gany kadaly lagtalanýan gök gözli bolýar. Ogly bu alamatlary kakasyndan ýa-da ejesinden alypdyrmy?

57. Adamda aýagynyň ikinji we üçünji barmaklarynyň arasynda perde bolmaklygy kesgitleýän gen **Y** hromosomda ýerleşýär. Erkek adamyň agtyklarynda we çowluklarynda aýagynyň barmaklarynyň arasynyň perdeli bolmaklygy haýsy derejede ýüze çykyp biler? Onuň ýüze çykyş mümkinçiligi nähili bolar?

58. Adamda nesle geçýän allergik kesel – gemorragiki diatez resessiw gen arkaly kesgitlenýär. Bu gen **X** hromosomda ýerleşýär. Eger a) ejesi we onuň ene-atalary, garyndaşlary sagdyn bolup, kakasy kesel bolsa; b) kakasy we onuň ene-atasy, garyndaşlary sagdyn, ejesi kesel bolsa, nähili çagalara garaşmak bolar?

59. Gyzyň gözli drozofila siňeklerini çaknyşdyryp, nesilde 81 sany gyzyň gözli enelik osoblar, 79 sany gyzyň we ak gözli atalyk osoblar alyndy.

1) Çaknyşdyrylýan osoblaryň genotipini kesgitläň;

2) Alnan geterozigot enelik osoblary ak gözli atalyk osoblar bilen çaknyşdyryp, nähili nesil alyp bolar?

60. Pyşdyl reňkli urkaçy pişigi çal erkek pişik bilen çaknyşdyrdylar we nesilde 18 sany pyşdyl reňkli, 14 sany çal reňkli urkaçy pişik, 16



sany çal, 17 sany pyşdyl reňkli erkek pişik alyndy. Çaknyşdyrylýan osoblaryň genotipini kesgitläň;

Pyşdyl reňkli urkaçy pişigi gara erkek pişik bilen çaknyşdyrylanda, 10 sany pyşdyl reňkli, 13 sany gara reňkli urkaçy pişik, 11 sany pyşdyl, 8 sany gara reňkli erkek pişik alyndy. Nesilleriň genotipini kesgitläň.

61. Dişiň emalnyň gipoplazmiýasy jyns bilen baglanyşykly dominant gen hökmünde nesle geçýär. Gipoplazmiýaly ene-atalardan kadaly dişi bolan çaga dogulýar. Indiki çagalaryň sagdyn dişli bolup dogulmak ähtimallygyny kesgitläň.

62. Gipertrihoz keseli **Y** hromosomda ýerleşýän gen arkaly kesgitlenýär. Gemofiliýa bolsa **X** hromosomda ýerleşýän resessiw **g** gen jogap berýär. Eger kakasy gemofilik gulagy tüýli, ejesi gomozigot sagdyn bolsa, maşgalada gulagy tüýli çaganyň dogulmak ähtimallygyny kesgitläň.

63. Goňur gözli kadaly görüjiligi bolan gyz edil özi ýaly fenotipli oglana durmuşa çykýar. Bu çatynjalaryň gök gözli reňk saýgarmaýan ogly we goňur gözli kadaly görýän gyzy bolýar. Eger daltonizm keseline jogap berýän gen jyns bilen baglanyşykly bolsa, maşgalada gök gözli kadaly görýän ogul çaganyň dogulmak ähtimallygyny kesgitläň.

64. Dişiniň reňki ak bolan zenan garamtyl dişli erkege durmuşa çykýar. Bularyň 4 sany garamtyl dişli gyzy we 3 sany ak dişli ogly bolýar. Dişleriň reňkine jogap berýän alamatyň **X** hromosomda ýerleşýändigini nazarda tutup, ene-atanyň genotiplerini kesgitläň.

65. Agammaglobulinemiýa resessiw gen hökmünde nesle geçýär. Bu keseliň bir görnüşi autosom gen bilen, beýlekisi bolsa **X** hromosomda ýerleşip, jyns bilen bagly nesle geçýär. Eger maşgalada ejesi iki gen boýunça hem geterozigot (**AaX^BX^b**), kakasy sagdyn (**AA X^BY**) bolsa, onda kesel çagalaryň dogulmak ähtimallygyny kesgitläň.

66. Adamda daltonizm keseline resessiw gen jogap berip, jyns bilen baglanyşykly nesle geçýär. Anemiýanyň bir görnüşi (talasemiýa) bolsa autosom dominant gen bilen kesgitlenýär. Talasemiýa boýunça gomozigot keselli adamlar köplenç ölýärler, gerozigotlar bolsa keselden ejir çekýärler. Kadaly görýän (geterozigot) uly bolmadyk talasemiýa (geterozigot) keselli aýal daltonizm boýunça sagdyn talasemiýa boýunça göteriji erkek adam bilen durmuş gurýar we olaryň ýeňil talasemiýasy bolan daltonik ogullary bolýar. Indiki oglunyň sagdyn bolup dogulmak ähtimallygyny kesgitläň.



67. Gipertrihoz keseli **Y** hromosom arkaly, polidaktiliya (köp-barmaklyk) bolsa autosomlar arkaly nesle geçýär (ol dominant alamat). Kakasy gipertrihoz, ejesi polidaktiliya keselli bolan maşgalada kadaly gyz çaga dogulýar. Indiki çagalaryň sagdyn dogulmak ähtimallygyny kesgitläň.

68. Gemofiliya we albinizm boýunça sagdyn ýaş çatynjalaryň gemofiliya (jyns bilen bagly) keselli albinos ogly dogulýar. Geljekde olaryň üç gyzy – biri albinos, ikisi sagdyn dogulýar. Ene-atanyň genotiplerini kesgitläň.

69. Gipertrihoz **Y** hromosomda ýerleşýän gen, ihtiozyň bir görnüşi bolsa jyns bilen baglanyşykly resessiw gen bilen kesgitlenýär. Aýaly sagdyn, adamsy gipertrihoz bolan maşgalada ihtioz we gipertrihoz keselli ogly bolýar. Bu maşgalada sagdyn çagalaryň dogulmak mümkinçiligi nähili bolar?

70. Mör-möjeginiň bir görnüşiň erkek osoby partenogenez köpeliş ýoly bilen emele gelýär. Gara gözli enelik osob bilen gyzyly gözli erkek osoby çaknyşdyryp, F_1 -nji nesilde gara gözli osoblar alynýar. F_2 -nji nesilde nähili osoblar alnar?

71. Daltonik aýal tüýlek erkege durmuşa çykýar. Eger daltonizme jogap berýän gen **X** hromosomda, tüýlülige jogap berýän gen bolsa **Y** hromosomda ýerleşýän bolsa, maşgalada nähili çagalar doglup biler?

72. Bägül kekeçli gara bedenli horaz ýaprak şekilli kekeji bolan ala bedenli towuk bilen çaknyşdyrylýar we nesilde 12 sany gara bedenli, 14 sany ala bedenli jüýjeler alynýar. Emma ähli jüýjeleriň bägül şekilli kekeji bolýar. Çaknyşdyrylýan osoblaryň genotipini kesgitläň.

73. Drozofila siňeklerinde gözün gyzyly reňki dominant, ak reňki resessiw gen bilen kesgitlenip, bu gen **X** hromosomda ýerleşýär. Gyzyly gözli geterozigot urkaçy siňekler bilen ak gözli erkek siňekler çaknyşdyrylsa, nesilleri nähili bolar?

74. Seleksionerler kähälatlarda ýaňy ýumurtgadan çykan jüýjeleriň jynsyny kesgitläp bilýärler. Eger ýelekleriň altynsow mele (dominant) we kümüşsow ak reňkleriniň geni **X** hromosomda ýerleşýän bolsa, altynsow reňk dominant gen bilen kesgitlense, jüýjeler jyns taýdan tapawutlanar ýaly çaknyşdyrmak üçin nähili towuklary we horazlary saýlap almaly? Towuklaryň geterogamet jynsdygyny ýatdan çykarmaň!



75. Ördeklerde jyns bilen baglanyşykly **B** gen ýelegiň ýaşyl reňkini, **b** gen mele reňkini kesgitleýär. Ördekleriň ýaşyl reňkli enelik osoblary bilen mele reňkli erkek osoblary çaknyşdyrylsa nesilleri nähili bolar (berlen gen **X** hromosom bilen baglanyşykly nesle geçýär)?

76. Pişiklerde tüýüniň sary reňki dominant gen, gara reňki ressessiw gen bilen kesgitleýär. Geterozigotlar pyşdyl reňkli ýa-da üç reňkli bolýarlar. Tüýüň reňkini kesgitleýän gen **X** hromosomda ýerleşýär. Eger erkek pişik gara, urkaçy pişik sary bolsa, olardan alnan nesil nähili reňkde bolar? Erkek pişikler pyşdyl reňke eýe bolup bilermi?

77. Tut ýüpek gurçugynyň kebeleginiň goýýan ýumurtgalary ak reňkli (**A** gen) ýa-da garamtyl reňkli (**a** gen) bolup biler. Bu genler jyns bilen bagly bolup, olar **X** hromosomda ýerleşýär. Tut ýüpek gurçugynyň enelik osoblary geterogamet jyns bolýar. Ýumurtganyň reňkine göre urkaçy we erkek osoblary bir-birinden saýlap alyp bolarmy?

78. Käbir süýdemdirijilerde (adam, at, it) gemofiliýa (ganyň lagtalanmazlygy) ressessiw gen arkaly jyns bilen baglylykda nesle geçýär. Bu geniň dominant alleli ganyň kadaly lagtalanmagyny üpjün edýär. Maşgalada aýal we erkek adam sagdyn bolup, aýal şu gen boýunça heterozigot bolsa, onda olaryň çagalary nähili bolar?

79. Gipertrioz (gulak ýelkeniniň tüýli bolmagy) **Y** hromosom bilen bagly ressessiw gen arkaly nesle geçýär. Eger maşgalada erkek adamyň gulagy tüýli bolsa, çagalarynda bu alamatyň ýüze çykyşy nähili bolar?

80. Dişleriň garalmagy dominant gen arkaly nesle geçýär. Bu gen **X** hromosomda ýerleşýär. Ikisiniň hem dişi gara bolan är-aýalyň iki sany ak dişli oguljygy bolupdyr. Indiki doguljak çagalaryň nähili dişli boljakdygyny anyklamaly.

81. Gemofiliýa we daltonizm **X** hromosomdaky ressessiw genler arkaly nesle geçýär. Sagdyn (iki geni hem gomozigot) aýaldan we gemofilik hem-de daltonik erkek adamdan nähili çagalaryň dogulmagy mümkin?

82. Maşgalada kakasy we ogly gemofilik hem-de gara gözlüdirler. Ejesi gany kadaly lagtalanýan we mawy gözlüdir. Ogly ähli almatlary kakasyndan nesle alyp bilermi?



83. Kābir ýagdaýlarda **X** hromosomyň belli-belli bölekleri inert bolup, **Y** hromosom ol ýa-da beýleki alleli saklaýar. Adamyň **Y** hromosomynda aýagyň ikinji we üçünji barmaklarynyň arasynda perdäniň bolmagyny kesgitleýän gen ýerleşýär. Maşgalada erkek adamyň aýagynda perdesi bar bolsa, çagalarynyň aýagy nähili bolar?

84. Adamda nesle geçýän allergiýa keseli – gemorragiki diatez resessiw gen arkaly nesle geçýär. Bu geniň allelleri **X** we **Y** hromosomlarda ýerleşýär (resessiw gen mydama **Y** hromosomda saklanýar). 1) Eger maşgalada aýal sagdyn erkek adam näsag (ikisi hem gomozigot) bolsa, olaryň çagalary nähili bolar? 2) Eger aýal maşgala näsag, erkek adam sagdyn (geterozigot) bolsa, olaryň çagalary nähili bolar?

Barlag soraglary:

1. Jynsy kesgitlemegiň nähili görnüşlerini bilýärsiňiz?
2. Nähili hromosomlar jynsy hromosomlar diýip hasaplanylýar?
3. Haýsy hromosomlara gomogamet we geterogamet diýilýär? Mysallar getir.
4. Näme üçin nesilde atalyk we enelik osoblaryň deň mukdary emele gelýär?
5. Adamda genetiki taýdan jyns nähili kesgitlenilýär?
6. Adamda nesli kesgitlemek üçin ähmiýetli bolan genetiki we fiziologiki täsirleri (faktorlary) aýdyp beriň.
7. Jyns bilen baglanyşykly neslegeçijilik näme?
8. Jyns bilen baglanyşykly neslegeçijilige mysallar getir.
9. Golandrik alamatlar diýip nämä aýdylýar? Mysallar arkaly düşündiriň.
10. Haýsy alamatlar nesle geçirilende jyns bilen çäklendirilen?
11. Näme üçin ýakyn garyndaşlaryň durmuş gurnagy bilen doglan çagalaryň ýaşayyş ukyby peselýär?
12. Geljekki organizmiň jynsyny nähili kesgitlep bolýar?
13. Emeli ýagdaýda jynsyny üýtgedilmegi tejribede nähili ähmiýete eýe bolup biler?
14. Saçy düşýän erkek adamlaryň sanynyň saçy düşýän aýallara serepde köp bolýandygyny genetiki taýdan düşündiriň.
15. Jyns bilen bagly alamatlaryň öwrenilmeginiň nähili ähmiýetli taprlary bolup biler?





IX BAP

GENLERIŇ TIRKELMEGI WE KROSSINGOWER. GENETIKI KARTALAR

Gomologik hromosomlarda ýerleşýän genler G.Mendeliň kanunlary esasynda nesle geçýär. Bu ýagdaýda genler alamatlaryň garaşsyz kombinirlenmeginiň kanuny esasynda täsirleşýärler we gametalaryň dürli kombinasiýalary nesilde deň derejeli proporsiýalarda emele gelýär. Meselem, iki sany A we B gen bilen kesgitlenýän alamat bir hromosomda ýerleşýär (8-nji surat). Meýozyň reduksion bölünişi bu genleriň öýjügiň polýuslaryna tarap nähili düzümde we ýagdaýda çekiljegini kesgitleýär, ýagny olar dürli alleller boýunça gametalara düşýär.

$$\begin{array}{c} A \\ \text{=} \\ a \end{array} \begin{array}{c} B \\ \text{=} \\ b \end{array} \text{ ýa-da } \begin{array}{c} A \\ \text{=} \\ a \end{array} \begin{array}{c} b \\ \text{=} \\ B \end{array}$$

Bu hromosomlaryň garaşsyz kombinirlenmegi bolup, onuň belli bir çägi bardyr. Sebäbi diploid hromosomlarda jübüt hromosomlaryň sany hem çäklenendir. Meselem, adamda 23 jübüt hromosom bar, şonuň üçin 23 jübüt alamatdan artyk kombinasiýa emele gelmeýär. Genleriň sany hromosomlaryň sanyna görä birnäçe esse artyk bolup, bir jübüt hromosomda genleriň belli bir mukdary saklanýar. Hakykatda-da, her bir bedende alamatlar örän köpdür, emma hromosomlaryň sany çäkli. Onda bir jübüt gomologik hromosomda ýerleşýän genler nähili nesle geçýär?

Gibridologik barlaglarda bir jübüt hromosomda ýerleşýän iki jübüt allel bilen kesgitlenýän iki jübüt alternatiw alamat alynýar. Genler hem edil ene-atasynyňka meňzeş bolan biri-biri bilen baglanyşykly utgaşmany emele getirýär.

Bu ýagdaý U.Betson we G.Pennet tarapyndan 1906-njy ýylda nohutda ýüze çykaryldy hem-de «**çekişme**» diýip atlandyryldy, emma T.Morgan bolsa bu hadysany kesgitlep, oňa genleriň tirkelmegi diýen düşündiriş berdi. Ýagny bir hromosomda bar bolan genleriň ymlaýykly nesle geçmegine **genleriň tirkelmegi** diýilýär.



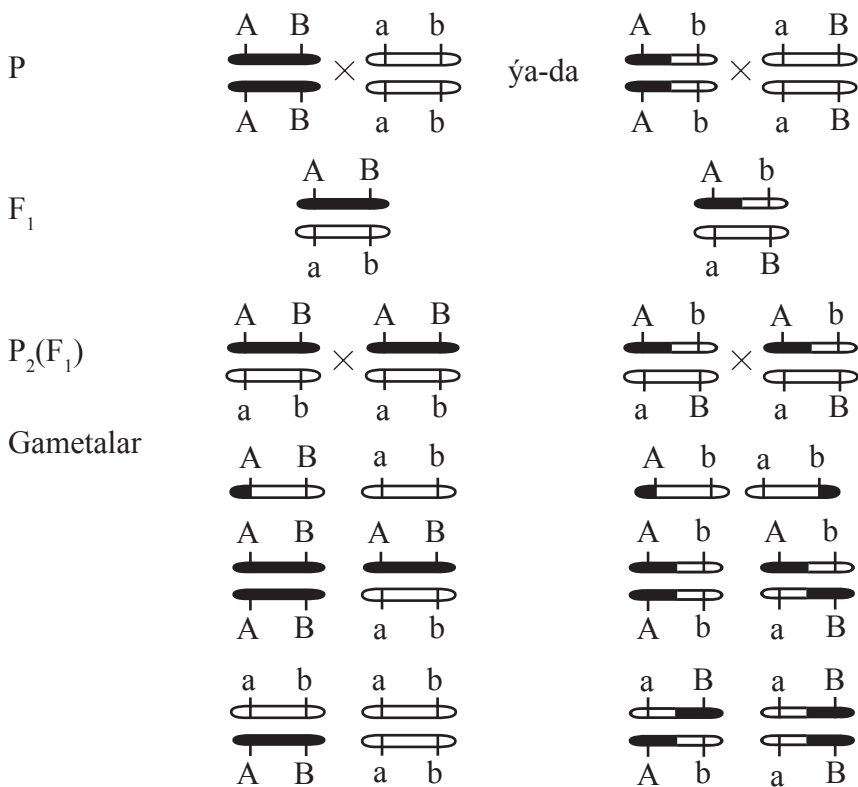

8-nji surat. Krossower we krossower däl gametalaryň emele gelşi

Bir jübüt gomologik hromosomda ýerleşýän allel däl genleriň neslegeçijiligini öwrenmekde hem-de neslegeçijiligiň hromosom taglymatyny ylma girizmekde amerikan alymy T.Morgan we onuň şagirtleri A.Stertewat, K.Bridžes, G.Mýuller uly işleri etdiler.

Neslegeçijiligiň hromosom taglymatyny öwrenmekde subutnama hökmünde drozofila miwe siňeginde geçirilen tejribeler alyndy.

Tejribe geçiriljek siňekler şu şertler boýunça saýlanypdyr:

- synag işlerini geçirmek üçin siňekleriň anyk görnüp duran almatlary (bedeniniň reňki, ganatlarynyň uzynlygy we ş.m.) alnypdyr;
- uly hromosomlaryň sany çäkli bolupdyr – 4 jübüt;
- statistiki seljerme geçirmek hem-de anyk netije çykarmak üçin nesil çalşygy çalt (her 10 gije-gündizden) we ýokary nesil berijiligi bolupdyr;



- barlaglary we çaknyşdyrmany geçirmek mümkinçiligini döretmek üçin urkaçy we erkek jynslar düýpli tapawutlanypdyr;
- tejribe şertlerinde ösümliklerden döredilen ýmit gurşawynda kynçylyksyz ýaýraýan görnüşler alnypdyr.

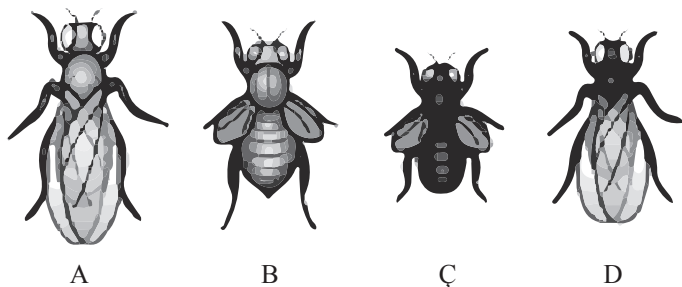

9-njy surat. Drozofila siňeginiň alamatlarynyň nesle geçişiniň dürli görnüşleri:

A – çal beden kadaly ganatlar; B – çal beden rudiment ganatlar; Ç – garamtyl beden rudiment ganatlar; D – garamtyl beden kadaly ganatlar

Drozofilada bedeniniň reňkine we ganatlarynyň uzynlygyna jogap berýän genler bir hromosomda ýerleşýär.

T.Morgan biri-birinden **bedeniniň reňki** hem-de **ganatlarynyň uzynlygy** boýunça tapawutlanýan iki sany osoby çaknyşdyrypdyr (ol resiprok çaknyşdyrmak, ýagny bir çaknyşdyrmada enelik diýip alnan osob beýlekide atalyk hökmünde we tersine birinde atalyk diýip alnan beýlekide enelik hökmünde ulanylypdyr) (9-njy surat). Enelik osob çal reňkli, kadaly ganatly, erkek osob gara reňkli, rudiment (düzünçek) ganatly bolupdyr. Alamatlaryň her biri inlis harpy bilen belgilenipdir (10-njy surat).

b – gara bedenli (blak);

b⁺ – çal bedenli;

vg⁺ – kadaly ganatly (+ bilen dominant alamatlar berlen);

vg – rudiment ganatly.

Çyzgytdan görnüşi ýaly, çal reňkli, kadaly ganatly siňekleri garamtyl reňkli, rudiment ganatly siňekler bilen çaknyşdyryp, 1-nji nesilde ähli siňekler çal kadaly ganatly bolupdyr. Bu osoblar iki jübüt alleli boýunça hem heterozigot (çal reňkli – garamtyl reňkli we



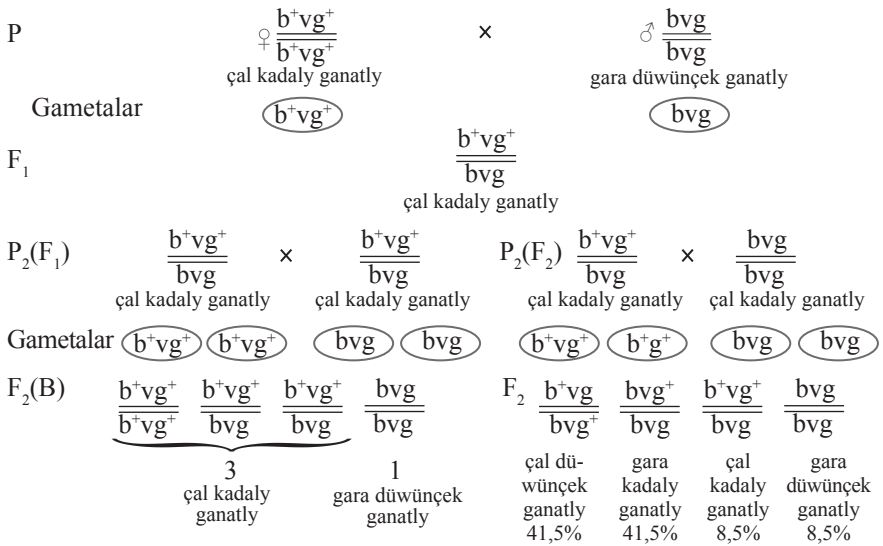

10-njy surat. Drozofilada alamatlaryň neslegeçijiliginiň çyzygy

kadaly ganatly – rudimental ganatly) bolupdyr. Digeterozigot enelik osoblary edil şonuň ýaly atalyk osoblar bilen çaknyşdyrypdyrlar (çyzygyda görkezilen). Emma F₂-de garaşylýan 9:3:3:1 gatnaşyk bolman, 3:1 gatnaşyk ýüze çykyppdyr. Bu genleriň lokallaşmagynyň netijesi diýip düşündirilýär, ýagny genler özaralarynda tirkelip, indiki nesle hem bilelikde geçýärler. Digeterozigot enelik osoblar digomozigot atalyk osoblar bilen gaýtadan çaknyşdyrylanda (çyzygyň sag tarypy), alnan nesillerde 4 dürli fenotipli osoblar emele gelipdir. Olaryň ikisi ene-atasyna meňzeş, ikisi hem täze krossower gametaly (hromosomlarynda atanaklaşma hadysasy geçen) osob bolupdyr.

Şeýlelikde, seljeriji çaknyşdyrma netijesinde nesilde 4 dürli fenotipi bolan siňekler ýüze çykýar. Olaryň ikisi ene-atasyna meňzeş, beýleki ikisi bolsa täze krossower alamatlaryň utgaşmasyny emele getiripdir.

Seljeriji çaknyşdyrma netijesinde alnan nesilleriň 17%-ini krossower klasly siňekler tutupdyr. Bu bolsa **v** we **bg** genleriň arasyndaky krossingoweriň % hasabyny aňlatmak bilen genleriň arasyndaky uzaklygy kesgitleýär.

Berlen meseläniň we beýleki meseleleriň netijeleri genleriň bir jübüt hromosomda ýerleşýändigini hem-de olaryň biri-biri bilen tirke-

lendigini, diňe krossingoweriň netijesinde olaryň aýrylyşýandygyny görkezýär. Krossingoweriň ýyglylygy hromosomda ýerleşýän genleriň uzaklygyna bagly bolup, genleriň arasy näçe daş bolsa, şonça-da iki geniň arasyndaky baglanyşyk gowşak bolýar hem-de krossingoweriň ýyglylygy şonça ýokary we tersine, näçe ýakyn bolsa, şonça-da pes bolýar. Berlen mysalda hem krossingower geçmedik nesil 83%-i tutup, bu tirkegiň güýjüni görkezýär.

Krossingoweriň ýyglylygy şu aňlatma bilen kesgitlenýär:

$$\frac{n_1}{n} \times 100\%$$

bu ýerde:

n – nesilleriň umumy sany;

n_1 – krossingower geçen nesilleriň sany.

T.Morgan genleriň tirkelme hadysasyny diňe bir haýwanlarda däl, eýsem, ösümlüklerde (nohut) hem bolup geçýändigini ýüze çykarypdyr. Genleriň bir hromosomda lokallaşmasy (toplumlaýyn ýerleşmegi) tirkelmäniň esasy bolup durýar. Bir hromosomda lokallaşan genler tirkeg toparyny emele getirýär. Genleriň tirkelmegi böllekleýin ýa-da toplumlaýyn bolýar. Gibridleriň ikinji neslinde tirkeg toparynyň doly geçmegi netijesinde näçe jübüt alamyň bardygyna garamazdan, dargama iki dürli fenotipi ýüze çykarýar. Emma doly tirkelme käbir organizmlerde bolýar.

Ewolýusion ösüşde gomologik hromosomlaryň allelleriniň arasynda bölleklerni çalyşmagy ýüze çykypdyr. Bu hromosomlar eneden we atadan täze emele gelen nesle geçip, hromosomlaryň täze kombinasiýasyny emele getiripdir. Bu hadysa meýozyň reduksion bölünişindäki profazasynda bolýar, oňa krossingower diýilýär. Konýugasiýa hadysasynda gomologik hromosomlar biri-birine ýakynlaşyp birleşýärler we olaryň arasynda bölleklerni çalyşmak bolup geçýär. Şonuň ýaly hem, enelik we atalyk hromosomlaryň arasynda-da krossingower bolýar. Birleýin krossingower jübüt hromosomdan emele gelen iki dürli hromosomyň utgaşmasyny ýüze çykarýar.

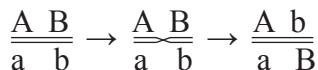

Krossingoweriň netijesinde gametalaryň täze iki dürli görnüşi emele gelýär we ene-atadan tapawutlanýan iki dürli fenotipli (klasly) nesiller ýüze çykýar. Şeýle gametalara we klaslara krossowerler, ene-atasyna meňzeş bolan fenotipi ýüze çykarýan nesillere bolsa krossower däller diýilýär.

Genleriň dominant we resessiw allelleriniň bir topara degişli bolan iki ýagdaýyny tapawutlandyrýarlar. Ýagny **sis ýagdaý** we **trans ýagdaý**. Genleriň ýerleşişiniň sis ýagdaýynda dominant alleller gomologiki hromosomyň bir jübütinde resessiw alleller hem beýleki jübütinde ýerleşýärler.

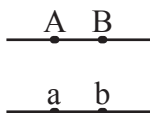

Trans ýagdaýda bolsa geniň dominant we resessiw allelleri gomologiki hromosomyň dürli jübütlerinde ýerleşýärler.

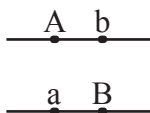

Hromosomdaky genlerde tirkelmäniň güýji dürli bolýar. Genleriň tirkelmegi şu aşakdakylar ýaly bolup bilýär:

– doly tirkelme – bir topara degişli genler mydama bilelikde nesle geçende ýüze çykýar;

– doly däl tirkelme – bir hromosom degişli genleriň arasynda rekombinasiýa bolup geçen ýagdaýynda ýüze çykýar.

Hromosomlaryň arasynda krossingower geçen ýagdaýynda, genleriň arasyndaky tirkelme bolmaýar. Gametalaryň emele gelşine baglylykda olaryň iki görnüşi tapawutlandyrylýar:

– **krossower gametalar** diýip krossingower geçen hromosomlardan emele gelýän gametalara aýdylýar;

– **krossower däl gametalar** diýip krossingower geçmedik hromosomlardan emele gelýän gametalara aýdylýar.

Krossingower birleýin, ikileýin, üçleýin we köpçülikleýin bolup bilýär (*11-nji surat*).



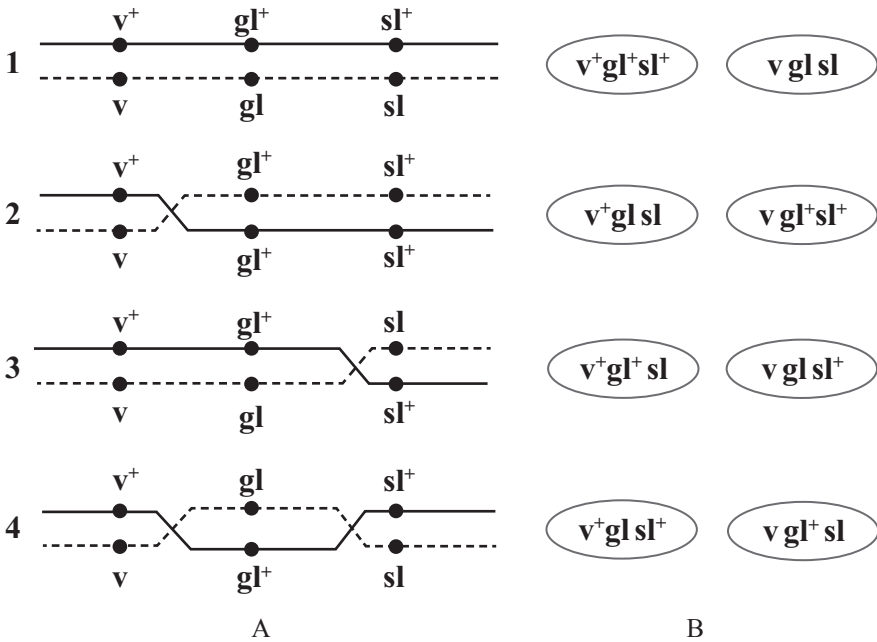

11-nji surat. Mekgejövende genleriň rekombinasiýasy
A – hromosomlar: 1 – krossower däl; 2, 3 – v we gl genleriň arasyndaky birleýin krossingower; 4 – ikileýin krossingower.
B – gametalar: 1 – krossower däl; 2, 3, 4 – krossower

Bir hromosomdaky genleriň tirkelmegi netijesinde, çaknyşdyrmak netijesinde alnan nesilleriň fenotipi G.Mendeliň kanunlarynyň netijelerinden tapawutlanýar. Sebäbi G.Mendeliň kanunlary boýunça çaknyşdyrylýan osoblaryň gametalarynyň ýarysy krossower, ýarysy bolsa krossower däl ýagdaýda bolýar.

Hromosomda ýerleşýän genleriň atanaklaşma ähtimallygy genleriň arasyndaky uzaklyga baglydyr. Genler biri-birinden näçe daş ýerleşen bolsa, şonça-da atanaklaşma ähtimallygy ýokary bolýar diýip kabul edilýär. Bir hromosomda ýerleşen genleriň arasyndaky uzaklygyň ölçeg birligi 1% krossingower diýlip kabul edilýär. Onuň ululygy genleriň arasyndaky tirkelme güýjüne bagly bolup, çaknyşdyrma netijesinde alnan nesilleriň umumy sanyna görä rekombinant osoblaryň (krossower gametalardan emele gelen osoblar) 1%-ine (göterim) deň bolýar. T.Morganyň hatyrasyna genleriň arasyndaky uzaklygyň birligi morganit diýip atlandyryldy.



Genleriň arasyndaky uzaklyk şu aňlatma bilen kesgitlenýär:

$$x = \frac{a + b}{n} \times 100\% \quad (1)$$

bu ýerde: x – krossingoweriň göterimi, a – bir klasa degişli krossower osoblaryň sany, b – beýleki bir klasa degişli krossower osoblaryň sany, n – seljeriji çaknyşdyrma netijesinde alnan osoblaryň umumy sany.

Krossingoweriň ululygy 50%-den geçmeýär. Eger geçen ýagdaýynda garaşsyz neslegeçijilikden tapawutlanmaýan jübüt allelleriň arasyndaky erkin kombinirlenmäni görmek bolýar.

Eger hromosomdaky genleriň doly tirkelmegi bolup geçse, F_1 gibridlerde iki dürli gameta we F_2 -de iki dürli fenotipiki klas emele gelýär:

$$\frac{A}{a} \frac{B}{b} \rightarrow AB \text{ we } ab$$

bu ýerde, eger krossingower geçmese, **AB** we **ab** gametalar emele gelýär.

Genleriň bölekleýin tirkelmeginde gametalaryň we fenotipleriň 4 dürlüsi emele gelýär.

$$\frac{A}{a} \frac{b}{B} \rightarrow Ab \text{ we } aB$$

Ýagny **AB** we **ab** krossower däl, **Ab** hem-de **aB** krossower gametalar emele gelýär.

Bölekleýin tirkelmede-de G.Mendeliň kanunlaryndaky neslegeçijilik ýaly dürli fenotipiki klaslar we dürli gametalar emele gelýär. Emma bölekleýin tirkelmede krossower gametalaryň gatnaşyk sany 50%-den az bolýar. Krossower gametalaryň göterim sany her gameta üçin aýratyn kesgitlenendir we T.Morganyň tejribelerine görä ol genleriň uzaklygyna baglydyr.

Krossower gametalary ýüze çykarmakda seljeriji çaknyşdyrma geçirilýär. Şol esasyda bolsa alnan nesilde krossower geçen osoblaryň



göterim hasabyndaky sanyna görä genleriň arasyndaky odnositel uzaklyk kesgitlenýär.

Soňky ýyllarda geçirilen tejribeler seljeriji çaknyşdyrma esasynda ýüze çykan krossower osoblaryň göterim sany genleriň arasyndaky uzaklygy aňladýar diýip kabul edildi. Digibrid çaknyşdyrmada bolsa genleriň arasyndaky uzaklyk uly bolmadyk ýagdaýynda kadalaýyk diýip hasaplanylýar (5-10%-den ýokary bolmadyk ýagdaýynda). Eger genleriň arasyndaky uzaklyk uly bolsa, onda krossingower iki ýerde bolup geçýär.

Ikileýin krossingowerde gomologiki hromosomlar merkezi, ýagny iki gametanyň arasyndaky bölekleriň ýerini çalyşýar we krossingower geçendigini bilip bolmaýar:

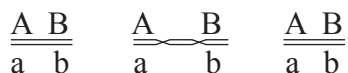

Ikileýin krossingoweriň netijesinde nesilde krossower osoblaryň sany az we şol esasynda genleriň arasyndaky uzaklyk kiçi diýip hasaplanylýar. Şonuň üçin, eger genleriň arasyndaky uzaklyk uly bolsa, onda şol iki geniň arasynda ýerleşen ýene bir gen boýunça çaknyşdyrma geçirmeli. Şu ýagdaýda merkezi uçastok markirlenen ýagdaýda bolmak bilen ikileýin krossingoweri görmek bolýar. Başgaça aýdylanda, trigibrid çaknyşdyrma geçirmeli. Trigibrid çaknyşdyrmada, eger berlen bedende krossingower bolsa, 8 dürli gameta emele gelýär. Ýagny:

- iki dürli krossingower bolmadyk gameta;
- iki jübüt meňzeş krossower gameta;
- iki dürli ikileýin krossower gameta (*12-nji surat*).

Seljeriji çaknyşdyrmada alleleriň ýerlerini çalyşmagy alternatiw alamatlarda bolup geçýär. Trigibrid çaknyşdyrmada diňe bir genleriň odnositel uzaklygy däl, eýsem, olaryň hromosomda ýerleşiş tertibini hem kesgitlep bolýar. 3 sany geniň ýerleşýän ýerini şol genleri saklaýan osoblaryň arasynda iki gezek digibrid çaknyşdyrmany geçirip hem kesgitlep bolýar.



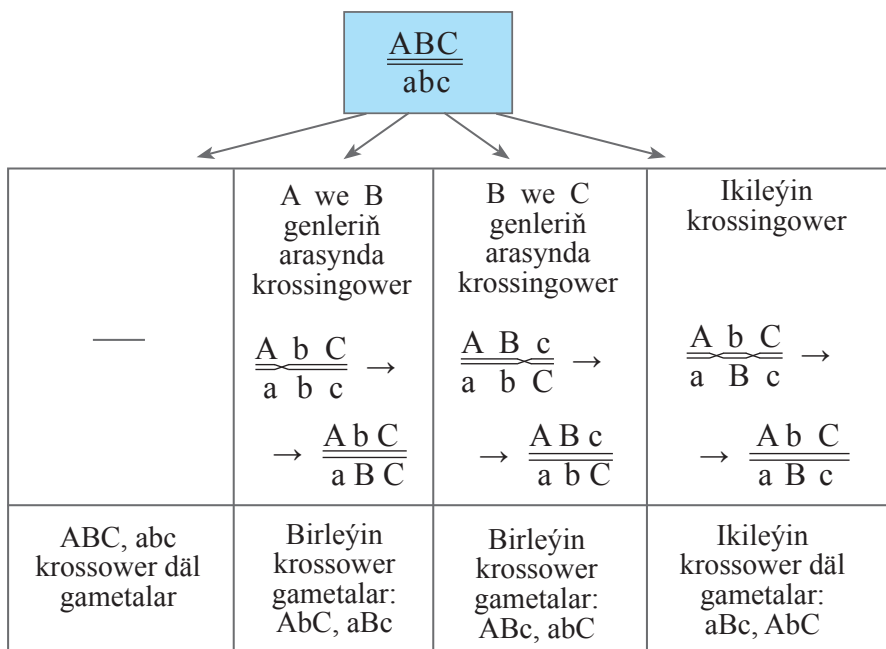

12-nji surat. Krossingoweriň geçiş çyzygy

Ylmy nukdaýnazardan, her biri iki hromatid saklaýan gomo­logik hromosomlaryň arasyndaky konýugasiýa netijesinde bolýan krossingower diňe iki hromatidiň arasynda bolýar, beýleki iki hro­matid böleklerini çalyşman galýar (her bir jübüt hromosom 4 sany hromatidden durýar). Şol sebäpli meýoz bölünişi netijesinde iki sany krossower we iki sany krossower däl öýjükler – gametalar emele gelýär. Ikileýin krossingower hökmany iki hromatidiň arasynda bol­maýar. Köplenç böleklerini çalyşmak 3 sany hromatidiň arasynda ýa-da 4 hromatidiň ählisinde hem böleklerini çalyşmak bolup geç­ýär (2-nji tablisa).

Şeýlelik bilen, T.Morganyň neslegeçijiligiň tirkeşme teoriýasy­na ýa-da genleriň tirkelme kanunyna laýyklykda, bir hromosomda ýerleşýän genler tirkeg toparlaryny emele getirip, bilelikde nesle geç­ýärler.

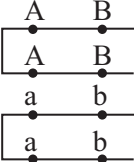
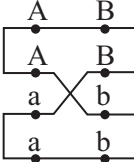
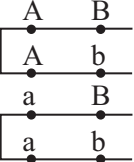
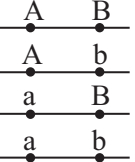
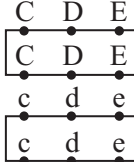
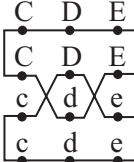
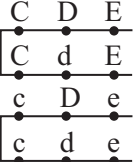
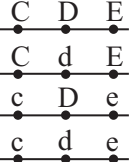
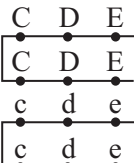
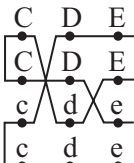
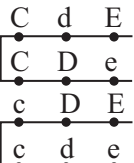
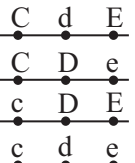
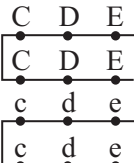
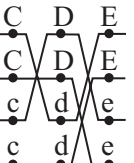
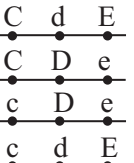
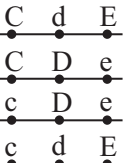

Konyugirlenen jübüt gomologiki hromosomlaryň arasynda bolup biljek krossingoweriň görnüşleri (amatlyk üçin akrosentrik hromosomalar alyndy)

| Krossingoweriň görnüşleri | Konyugirlenen hromosomlaryň jübüti | Krossingoweriň geçişi | Krossingowerden soň emele gelen gomologiki hromosomlar | 4 sany gametadaky hromatidler |
|---|---|---|---|---|
| 1 | 2 | 3 | 4 | 5 |
| <p>1. Birleýin krossingower</p> |  |  |  |  |
| <p>2. Birleýin krossingower</p> |  |  |  |  |
| <p>3. 3 sany hromatidiň arasynda krossingower</p> |  |  |  |  |
| <p>4. Ähli hromatidleriň arasynda krossingower</p> |  |  |  |  |



Tirkeg toparlarynyň sany jübüt hromosomlaryň sanyna deňdir. Meselem, adamda 23 jübüt hromosom bar bolsa, 23 sany hem tirkeg topary, nohutda 7 jübüt hromosom bar bolsa, 7 sany tirkeg topary emele gelýär. Neslegeçijilikde genleriň tirkeşme hadysasynyň açylmagy we krossingoweriň doly öwrenilmegi netijesinde T.Morgan, K.Bridžes, A.Stertewant (1910 ý.) beýan edilen öwrenilen neslegeçijiligiň hromosom taglymatynyň esasy düzýär, ýagny:

– genler hromosomda ýerleşýärler. Her jübüt hromosom genleriň tirkeg toparlaryny emele getirýär. Tirkeg toparlarynyň sany her organizmiň genomdaky jübüt gomologik hromosomlaryň sanyna baglydyr;

– her gen hromosomda kesgitli ýeri tutýar, oňa **lokus** diýilýär. Genler hromosomda göni (hatarlaýyn) ýerleşendirler;

– gomologik hromosomlaryň arasynda atanaklaşma (krossingower) bolup biler. Ol allel genleriň arasynda bolup, alamatlaryň täze rekombinasiýalarynyň ýüze çykmagyna getirýär;

– krossingoweriň ýygylgy hromosomdaky genleriň arasyndaky uzaklyga göni proporsionaldyr. Genler biri-birinden näçe daş ýerleşen bolsalar, şonça-da krossingoweriň ýygylgy ýokary bolýar;

– allelleriň arasyndaky krossingoweriň ýygylgyny öwrenip, hromosomda genleriň ýerleşýän ýerini, zygiderlilikini kesgitläp, şonuň esasynda bolsa genetiki hromosom kartasyny düzüp bolýar.

Hromosomlaryň genetiki kartasynyň düzülişi

Neslegeçijiligiň hromosom taglymaty esasynda genler hromosomda göni (hatarlaýyn) ýagdaýda ýerleşýär. **Hromosomyň genetiki kartasy** – bu bir tirkeg toparyna degişli bolan genleriň degişlilikdäki (otnositel) ýerleşişiniň mysaly çyzgydynyň şekillendirilişidir.

Hromosomlaryň genetiki kartasy bu bir hromosomda genleriň ýerleşiş zygiderlilikidir. Genleriň lokuslarynyň arasyndaky krossingoweriň ýygylgynyň 1%-i şertli birlik morganit bilen aňladylýar.

Genetiki kartalar genetiki taýdan gowy öwrenilen bedenler üçin düzülýär (drozofila, mekgejöwen, pomidor we başgalar). Genetiki kartada tirkeg toparynyň belgisi görkezilýär, hromosomyň



sentromerasynyň, genleriň we olaryň atlarynyň çyzygy görnüşi bölek çyzyk edilip şekillendirilýär. Şonuň ýaly hem hromosomyň bir tarapy nol nokat diýip alynýar we şoňa görä genleriň uzaklygy kesgitlenýär. Tirkeg toparlarynyň belgisi olaryň ýüze çykarylyşyna görä belgilenýär.

Tirkeg toparyny kesgitlemek gibridologik usul esasynda, ýagny çaknyşdyrmany öwrenmek bilen amala aşyrylýar. Hromosomlaryň barlagy we sitologik kartalary düzmek sitologik usul esasynda, ýagny preparatlary mikroskopda seljermek (analizlemek) bilen amala aşyrylýar. Genleriň arasyndaky krossingower netijesinde düzülen genetiki kartalary we hromosomy fiziki beden hökmünde görkezýän sitologik kartalary biri-biri bilen deňeşdirmek kanagatlanarly gatnaşygy görkezýär (13-nji surat).

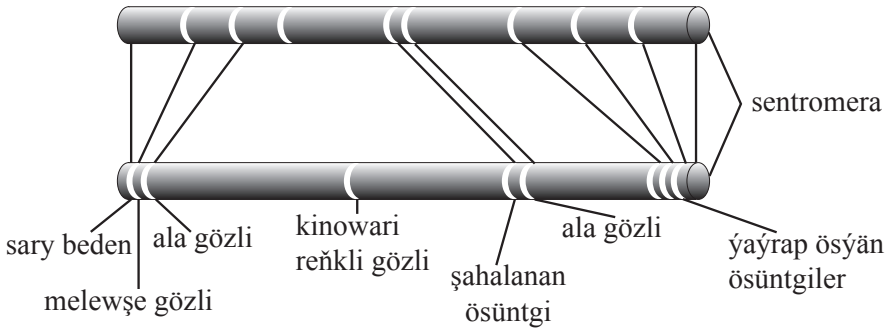

13-nji surat. Drozofilanyň X hromosomyň çyzygy

Genetiki kartada biri-birinden daş aralykda ýerleşen genler, haýkatdan hem, hromosomda belli bir uzaklykda ýerleşýärler, ýakyn ýerleşen genler bolsa sitologik kartada hem ýakyn ýerleşýärler. Şol bir wagtda genler hromosomda deň aralykda ýaýran dälidirler, genetiki kartada sentromeranyň ýakynynda genler dykyz ýerleşendirler. Bu sentromeranyň töwereginde krossingoweriň geçiş ýygylgynyň pesligi bilen düşündirilýär. Şeýlelik bilen, genetiki kartalar hromosomda genleriň ýerleşiş tertibiniň anyk zygiderlilikini we fiziki taýdan olaryň uzaklygyny şekillendirýär.

Gomologik hromosomlaryň jübütinde genleriň ýerleşiş tertibini zygiderli öwrenmek arkaly hromosomlaryň genetiki kartasy düzülýär. Hromosomlaryň genetiki kartasyny ilkinji gezek Stertebant dro-

zofila siňeginde düzýär. Häzirki wagtda mekgejöweniň, pomidoryň we birnäçe ekinleriň genetiki kartasy düzülendir.

Genetiki kartany düzmek üçin birnäçe mutant genleri ýüze çykarmaly we sanly çaknyşdyrmak geçirmeli. Bu ýerine ýetirilmeli işler köp genetikleriň birnäçe ýylyk zähmetini talap edýär.

Genetiki kartany synlanyňda hromosomda genleriň ýerleşişiniň gyradeň bolmaýandygyny görmek bolýar. Hromosomyň bir böleginde genler ýygy, käbir böleginde bolsa selçeň ýerleşýär.

Hromosom kartany düzmek üçin ilki bilen seljeriji çaknyşdyrmak esasynda alnan 1-nji nesliň gibridleri öwrenilýär. Öwrenilýän hromosomda 3 jübüt gen belli bolan ýagdaýynda hromosom kartany düzüp bolýar. Hromosom kartasynda genleriň ýerleşşi krossingoweriň ýygylygyna bagly bolýar.

Hromosomda b^+ we k^+ genleriň arasyndaky krossingower osoblarda 23,7%-e, k^+ we e^+ genleriň arasynda 20,7%-e, b^+ we l^+ genleriň arasynda bolsa 44,2%-e deň. Diýmek, bu ýerden l^+ gen b^+ we k^+ genleriň arasynda bolup bilmeýär. Sebäbi onuň h^+ genden uzaklygy b^+ we k^+ genleriň aralygyndan uly (44,2% garşysynda 23,7%). Diýmek, bu genler hromosomda şeýle ýagdaýda ýerleşip biler:

$$b^+ \rightarrow k^+ \rightarrow l^+$$

Genleriň arasynda iň bolmanda bir geniň beýleki 4-nji gen bilen tirkelmegini kesgitlep, 4-nji gen bilen beýleki 3-nji geniň arasyndaky krossingower öwrenilýär we ýokardaky kanunalaýyklyk esasynda hromosom kartasy düzülýär. Meselem, täze öwrenilýän **X** gen bilen l^+ geniň arasyndaky krossingower 8%-e, k^+ gen bilen bolsa 29%-e deň. Hromosom kartanyň düzülişi esasynda k^+ gen X we l^+ genden soň ýerleşendir.

| | | | |
|-------|-------|-------|----------|
| b^+ | k^+ | l^+ | X |
| 23,7 | 20,5 | 8,0 | |

Gowy öwrenilen hromosomda genleriň arasyndaky uzaklyk nol nokatdan öwrenilýär. Meselem, nol nokat b^+ geniň ýerleşýän ýerinde diýeli. Onda hromosom kartasy şu görnüşde bolar:

| | | | |
|-------|-------|-------|----------|
| b^+ | k^+ | l^+ | X |
| 23,7 | 44,2 | 52,2 | |



Emma krossingower esasynda düzülen hromosom kartada genleriň görkezilen uzaklygy olaryň fiziki ýerleşşi bilen onçakly gabat gelmeýär. Ýöne bu hromosom kartanyň gymmatyny gaçyрмаýar. Sebäbi çaknyşdyrmak esasynda alnan osoblarda ýüze çykyan alamat krossingowere bagly bolýar.

Eger genleriň arasynda birleýin krossingower bolup, krossower osoblaryň sany belli bolsa, onda genleriň arasyndaky uzaklyk (1) aňlatma bilen kesgitlenilýär.

Emma genleriň arasynda ikileýin krossingower hem bolup biler. Bu biri-birinden daş ýerleşen genleriň arasyndaky uzaklygy takyk kesgitlemegi kynlaşdyrýar, kähalatda ony kesgitläp hem bolmaýar. Şeýle ýagdaýlarda hromosomyň iki gyrasynda ýerleşen iki geniň arasyndaky uzaklyk garaşylýandan pes bolýar we ol birleýin krossingowerleriň umumy ýygylýgyna deň bolmaýar. Emma öwrenilýän genleriň arasyndaky üçünji gen (marker gen) ulanylanda, genleriň arasyndaky uzaklygy takyk kesgitläp bolýar.

Meselem, biri-birinden üç jübüt tirkeg genleri (bir ösümligiň sary öserli (v), ýalpyldawuk (gl), we kesik ýaprakly (sl), beýlekisi ýaşyl öserli (v⁺), ýalpyldawuksyz (gl⁺) we kadaly ýaprakly (sl⁺) bilen tapawutlanýan iki sany mekgejöwen ösümligini çaknyşdyrdylar we aşadaky netijeler alyndy (3-nji tablisa).

3-nji tablisa

Mekgejöwen ösümliklerini çaknyşdyryp alnan netijeler

| T/b | Gibridleriň fenotipi | Ösümlikleriň sany | % hasabynda |
|----------|---|-------------------|-------------|
| 1 | 2 | 3 | 4 |
| 1 | Krossower däl | | |
| | Öserleri ýaşyl, ýapraklary ýalpyldawuksyz, kadaly | 270 | 69,6 |
| | Öserleri sary, ýapraklary ýalpyldawuk kesik | 235 | |
| | Jemi: | 505 | |



| 1 | 2 | 3 | 4 |
|---|--|-----|------|
| 2 | Krossower | | |
| | Öserleri sary, ýapraklary ýalpyldawuksyz, kadaly | 60 | 16,8 |
| | Öserleri ýaşyl, ýapraklary ýalpyldawuk, kesik | 62 | |
| | Jemi: | 122 | |
| | Öserleri ýaşyl, ýapraklary ýalpyldawuksyz, kesik | 48 | 12,1 |
| | Öserleri sary, ýapraklary ýalpyldawuk, kadaly | 40 | |
| | Jemi: | 88 | |
| | Öserleri ýaşyl, ýapraklary ýalpyldawuk, kadaly | 4 | 1,5 |
| | Öserleri sary, ýapraklary ýalpyldawuksyz, kesik | 7 | |
| | Jemi: | 11 | |
| | Umumy jemi: | 726 | 100 |

Çaknyşdyrmanyň netijesi esasynda **v**, **gl**, **sl** genler hromosomda şu tertipde ýerleşýärler:

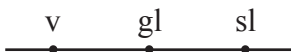

v we **gl** genleriň arasyndaky krossingoweriň ýygylgy $16,8 + 1,5 = 18,3\%$, **gl** we **sl** genleriň arasyndaky krossingoweriň ýygylgy $12,1 + 1,5 = 13,6\%$ -a deň. **v** we **sl** genleriň arasyndaky garaşylýan uzaklyk $v/sl = v/gl + gl/sl = 18,3 + 13,6 = 31,9\%$. Emma çaknyşdyrmakda başga netijeler alyndy. **v** we **sl** genleriň arasyndaky birleýin krossingower $16,8 + 21,1 = 28,9\%$ deň. Bu garaşylýandan 3% az, **v** we **sl** genleriň arasyndaky ikileýin krossingower göz önünde tutulan ýagdaýynda, onda bu tapawut nazara alynmaýar. Ikileýin krossingowerde genleriň arasyndaky uzaklyk birleýin krossingowerleriň göteriminiň jemine we ikileýin krossingowerleriň göteriminiň iki esse köpelmegine deňdir. Onda biziň mysalymyza **v** we **sl** genleriň arasyndaky uzaklyk: $16,8 + 21,1 + 1,5 \times 2 = 31,9\%$.



Genleriň tirkelen neslegeçijiligine degişli meseleler çözümlende organizmleriň genotipi ýazylanda hromosom görnüşinde ýazylyar:

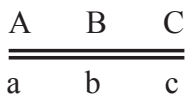

Garaşsyz neslegeçijilikde trigeterozigot osobyň genotipi hromosom görnüşinde şu aşakdaky ýaly ýazylyar:

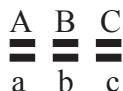

Janly bedenleriň hromosomlaryň genetiki kartalarynyň düzülmeginiň amaly taýdan uly ähmiýeti bardyr. Genetiki kartalaryň birnäçe ähmiýetli taraplary bar. Genetiki kartalary peýdalanmak arkaly lukmançylykda nesle geçýän agyr keselleriň anyklanmagy, selektsiýada daşky gurşawyň amatsyz şertlerine durnukly ösümlikleriň sortlarynyň, haýwanlaryň tohumlarynyň dördedilmegi, mikrobiologiýada, farmokologiýada, oba hojalygynda zerur bolan beloklary, gormonlary we beýleki çylşyrymly organiki maddalary sintez edýän mikroorganizmleriň ştammlarynyň alynmagy muňa aýdyň mysaldyr. Geljekde genetiki kartalaryň ulanylyşy has-da giň gerime eýe bolar.

Barlag soraglary:

1. Tirkelen neslegeçijilik diýip nämä aýdylýar?
2. **M** we **N** genler boýunça digeterozigot drozofila siňegi ressesiw siňek bilen çaknyşdyryldy. Alnan nesillerde şeýle genotipler ýüze çykdy: $MmNn - 25\%$; $Mmnn - 25\%$; $mmNn - 25\%$; $mmnn - 25\%$ gatnaşykda dargama ýüze çykdy. **M** we **N** genleriň gözegçiliginde bolan alamatlaryň tirkelen ýa-da garaşsyz ýagdaýda nesle geçýändigini kesgitläň?
3. Tirkelme nämä?
4. Haýsy ýagdaýda genler tirkelip, indiki nesle geçýärler?
5. Alamatlaryň ylalaşykly neslegeçijiliginiň esasyny düşündiriň.
6. Tirkeg toparlary diýip nämä aýdylýar?
7. Tirkeg toparlarynyň sany näçä deň?
8. Öýjüklerde näçe sany tirkeg topary bolar, eger:
 - 1) sazanda $2n = 104$;
 - 2) saçakçada $2n = 48$;



- 3) eşekde $2n = 68$;
- 4) topinamburda $2n = 102$ sany hromosom toplumy bolan ýagdaýynda.
9. Hromosomda genler nähili ýerleşende sis ýagdaýy emele getirýär?
10. Hromosomda genler nähili ýerleşende trans ýagdaýy emele getirýär?
11. Genleriň arasyndaky tirkelme güýji nämä bagly bolup durýar?
12. Haýsy tirkelmä doly tirkelme diýilýär?
13. Haýsy tirkelmä doly däl tirkelme diýilýär?
14. Tirkelmäniň bozulmagynyň esasy sebäbi näme?
15. Nähili gametalara krossower gametalar diýilýär?
16. Nähili gametalara krossower däl gametalar diýilýär?
17. Bir sany gomologiki hromosomyň bir jübütinde **A** we **b** genler, beýleki jübütinde **a** hem-de **B** genler ýerleşýän bolsa, onda bu ösümlükde krossower we krossower däl gametalaryň nähili görnüşleri emele geler?
18. Krossingoweriň göterimi nähili hasaplanýar?
19. Genleriň arasyndaky tirkelme güýji nähili hasaplanylýar?
20. Şu aşakdaky bedenler nähili krossower we krossower däl gametalary emele getirer?

- 1) $\begin{array}{c} \underline{\underline{A B}} \\ a b \end{array}$ 2) $\begin{array}{c} \underline{\underline{A B C}} \\ a b c \end{array}$ 3) $\begin{array}{c} \underline{\underline{a B c}} \\ a b c \end{array}$
- 4) $\begin{array}{c} \underline{\underline{A B}} \\ A b \end{array}$ 5) $\begin{array}{c} \underline{\underline{A B C}} \\ a B c \end{array}$ 6) $\begin{array}{c} \underline{\underline{A b C}} \\ a b c \end{array}$

21. Morganit näme?
22. Näme üçin tirkelen neslegeçijilikde nesilleriň fenotipiki gatnaşygy Mendeliň kanunlary boýunça garaşylýan gatnaşykdan tapawutly bolýar?
23. Şu aşakdaky bedenler nähili gametalary emele getirýärler (krossingower geçmedik ýagdaýynda)?

- 1) $\begin{array}{c} \underline{\underline{A B C D}} \\ a b c d \end{array}$ 2) $\begin{array}{c} \underline{\underline{A B C}} \\ a b c \end{array}$ 3) $\begin{array}{c} \underline{\underline{A B C D F}} \\ a b c d f \end{array}$
- 4) $\begin{array}{c} \underline{\underline{A B C D F}} \\ a B c d f \end{array}$ 5) $\begin{array}{c} \underline{\underline{a B c D F}} \\ a b c d f \end{array}$ 6) $\begin{array}{c} \underline{\underline{A b c D F}} \\ a b c d f \end{array}$



24. Şu aşakdaky genotipli organizm nähili gametalary emele getirýär?

$$\begin{array}{c} \underline{\underline{A \ b \ c \ D \ F}} \\ a \ b \ c \ d \ f \end{array}$$

eger:

- 1) genleriň arasyndaky tirkeşme doly bolsa;
 - 2) **A** we **B** genleriň arasynda birleýin krossingower geçýän bolsa;
 - 3) **C** we **B** genleriň arasynda birleýin krossingower geçýän bolsa;
 - 4) ilki **A** we **B** genleriň arasynda, soňra **C** we **B** genleriň arasynda ikileýin krossingower bolan ýagdaýynda.
25. Aşakdaky genotipli bedenler näçe dürli gameta emele getirer?

$$\begin{array}{c} \underline{\underline{A \ b \ c \ D \ F}} \\ a \ b \ c \ d \ f \end{array}$$

eger:

- 1) genleriň arasyndaky tirkelme doly bolsa;
 - 2) **A** we **B** genleriň arasynda birleýin krossingower geçýän bolsa;
 - 3) **D** we **F** genleriň arasynda birleýin krossingower geçýän bolsa;
 - 4) **A** we **B** genleriň, **D** hem-de **F** genleriň arasynda krossingower geçen bolsa;
 - 5) ilki **A** we **B** genleriň, soňra **D** we **F** genleriň arasynda ikileýin krossingower bolan ýagdaýynda.
26. Digeterozigot osoblary gomozigot ressesiw osoblar bilen çaknyşdyranyňda 16,8% osoblar perekombinirlenen alamatly boldular. Onda **A** we **B** genleriň arasyndaky uzaklygy kesgitläň.
27. **A** we **B** genleriň arasyndaky uzaklyk 4,6% krossingowere deň. Onda:

$$\begin{array}{c} \underline{\underline{A \ B}} \\ a \ b \end{array}$$

genotipe eýe bolan osoblar näçe göterim gatnaşygynda we näçe dürli gameta emele getirer?

28. AaCc genotipli osob krossingower bolmadyk ýagdaýynda näçe dürli gameta emele getirer?
- a) bir dürli;
 - b) iki dürli;
 - ç) üç dürli;
 - d) dört dürli.



29. Krossingoweriň ýygylygy nämä baglydyr?
- hromosomdaky genleriň sanyna;
 - genleriň arasyndaky uzaklyga;
 - hromosomlaryň sanyna;
 - hiç bir zada hem bagly däldir.
30. T.Morganyň kanunalaýyklygynyň bozulmagyna näme sebäp bolup biler?
- ekwator tekizliginde biwalentleriň ýerleşiş tertibi;
 - konýugasiýa;
 - krossingower.
31. Eger **AC** we **ac** genler tirkelip nesle geçip, krossingower 12%-e deň bolsa, **AaCc** genotipli osob näçe dürli gameta emele getirer?
- bir dürli;
 - iki dürli;
 - üç dürli;
 - dört dürli.
32. Eger çit-çitiniň somatiki öýjüklerindäki diploid hromosom toplumy 16-a deň bolsa, onda bu ösümligiň öýjüklerinde näçe sany tirkeg topary emele geler?
- bir sany;
 - iki sany;
 - sekiz sany;
 - on alty sany.
33. Nämä morganitde ölçenilýär?
- tirkeg toparlarynyň sany;
 - öýjükleriň diploid hromosom toplumynyň sany;
 - genleriň arasyndaky uzaklyk;
 - krossower däl gametalaryň göterimi.
34. Eger drozofilanyň **vg** geni (rudimental ganatlara jogap berýär) **ch** geni (gözleriniň al gyzyl bolmagyna jogap berýär) bilen bir hromosomda lokallaşyp (ýerleşip), bu genleriň arasyndaky uzaklyk 9% krossingowere deň bolsa, onda drozofilada näçe sany krossower däl gametalar emele geler?
- 8%
 - 18%
 - 82%
 - 91%
35. Eger drozofilanyň **vg** geni (rudimental ganatlara jogap berýär) **ch** geni (gözleriniň al gyzyl bolmagyna jogap berýär) bilen bir hromosomda lokallaşyp (ýerleşip), genleriň arasyndaky uzaklyk 8% krossingowere deň bolsa, onda näçe sany krossower gametalar emele geler?
- 8%
 - 16%
 - 84%
 - 92%



36. Adamyň somatiki öýjüklerindäki tirkeg toparlarynyň sany näçe?
 a) 1 b) 2 c) 23 d) 46
37. Eger mekgejöweniň **gl** geni (ýalpyldawuk ýapraklaryň bolmagyna jogap berýär) **st** geni (ýapragynyň gysga bolmagyna jogap berýär) bilen bir hromosomda lokallaşyp, seljeriji çaknyşdyrmakdan alnan nesillerde 6,3% ösümlik kadaly ýalpyldawuk ýaprakly, 6,3% ösümlik bolsa ýalpyldawugy bolmadyk gysga ýaprakly bolsa, onda bu genleriň arasyndaky uzaklygy kesgitläň.
- a) 1 morganit;
 b) 6,3 morganit;
 c) 12,6 morganit;
 d) 25,2 morganit.
38. 1 morganit şuna deňdir:
 a) nesildäki krossower däl osoblaryň sanyna;
 b) krossower gametalaryň sanyna;
 c) krossower däl gametalaryň sanyna;
 d) 1% krossingowere.
39. Rekombinant osoblar diýlip, şu osoblara aýdylýar:
 a) islendik;
 b) atalyk jynsly;
 c) krossower däl gametalaryň gatnaşmagyndan emele gelen osoblara;
 d) krossower gametalaryň gatnaşmagyndan emele gelen osoblara.
40. Neslegeçijiligiň hromosom taglymatyny esaslandyran alym kim?
 a) G.Mendel;
 b) T.Morgan;
 c) G.Hardi;
 d) N.I.Wawilow.
41. Eger genleriň jogap berýän alamatlary mydama tirkelip nesle geçýän bolsa, onda genleriň şeýle tirkelmegine näme diýilýär?
 a) doly;
 b) doly däl;
 c) bölekleýin tirkelme;
 d) tötänleýin.
42. Kariotip näme?
 a) organizmiň alamatlarynyň toplумы;
 b) organizmiň genleriniň toplумы;
 c) organizmiň hromosomalarynyň toplумы;
 d) gomologiki hromosomalaryň jübüt allelleriniň genleri.



43. Tirkeg toparlary diýmek näme?
- somatiki öýjükleriň genleriniň toplумы;
 - gametalaryň hromosomlarynyň toplумы;
 - bir hromosomda lokallaşan genler;
 - gomologiki hromosomlaryň jübüt allelleriniň genleri.
44. Organizmiň hromosom toplumyna näme diýilýär?
- genotip;
 - fenotip;
 - kariotip;
 - genom.
45. Tirkelme diýmek näme?
- bir hromosomda lokallaşan genleriň tirkelip, indiki nesle geçmegi;
 - gibridlerde enelik ýa-da atalyk şekilleriň biriniň alamatynyň ýüze çykmagy;
 - bir geniň birnäçe alamatyň ýüze çykmagyna täsir etmegi;
 - iki sany allel däl geniň alamatyň ýüze çykmagyna täsir etmegi.
46. Şu aşakda berlenleriň haýsy biri neslegeçijiligiň hromosom taglymatyna degişli bolmaýar?
- hromosomda genleriň zygider göni (hatarlaýyn) ýagdaýda ýerleşmegi;
 - iki sany arassa liniýa degişli bolan organizmleriň çaknyşdyrylmagy netijesinde 1-nji nesliň ählisi birmeňzeş bolmaýar we enelik ýa-da atalyk şekilleriň birisiniň alamatyna eýe bolýar;
 - bir hromosomda lokallaşan genler indiki nesle tirkelip geçýärler;
 - genleriň tirkelmegi krossingower netijesinde bozulýar.
47. Eger **A** we **B** genleriň arasyndaky krossingower 4,5%, **B** hem **C** genleriň arasyndaky krossingower 3,4%, **A** hem-de **C** genleriň arasyndaky krossingower bolsa 7,9%-e deň bolsa, **A**, **B**, **C** genler hromosomda nähili zygiderlikde ýerleşýär?
- ABC
 - ACB
 - BAC
 - CAB

Meseleleri çözmek endiklerini berkitmek

Tirkelen alamatlaryň (genleriň) neslegeçijiligine degişli meseleler çözülide mono hem-de digibrid çaknyşdyrmadaky ýaly çözülýär. Emma alamatlara jogap berýän tirkelen genler bir hromosomda lokallaşandyr. Şol esasyda bu alamatlaryň neslegeçijiligi G.Mendeliň kanunlaryna boýun egmeýär. Tirkelen genleriň neslegeçijiligine degişli meseleler çözülide, şulary ýatda saklamaly:



– çaknyşdyrylýan osoblaryň we gibridleriň genotipleri hromosom görnüşde ýazylmaly;

– genotipler ýazylanda jübüt gomologiki hromosomlarda genleriň ýerleşiş tertibini hem göz öňüne tutmaly (**sis** ýa-da **trans** ýagdaýyny). Sis ýagdaýda genleriň dominant allelleri bir hromosomda, resessiw allelleri hem bir hromosomda saklanýar. **Trans** ýagdaýda bir hromosomda geniň dominant we resessiw allelleri saklanylýar. Eger meseläniň şertinde genleriň ýerleşiş tertibi berilmedik bolsa, onda olar **sis** ýagdaýda ýerleşýärler;

– doly tirkelmede alamatlary seljerilýän digeterozigot osoblar ähli alamatlary boýunça iki dürli gametany emele getirýär;

– doly däl tirkelmede digeterozigot osoblar krossower we krossower däl gametalary, jemi dört dürli gameta emele getirýär;

a) krossower däl gametalaryň sany mydama krossower gametalaryň sanyndan köp bolýar;

b) bedende krossower we krossower däl gametalar deň ähtimallykda emele gelýär;

ç) krossower we krossower däl gametalaryň göterim gatnaşygy olaryň arasyndaky uzaklyga bagly bolýar;

d) eger genleriň arasyndaky uzaklyk belli bolsa (göterimde ýa-da morganitada), onda krossower gametalaryň sanyny şu aňlatma bilen kesgitläp bolýar:

$$n = \frac{\% \text{ krossingower}}{2}$$

bu ýerde: **n** – kesgitlenen organizmiň krossower gametalarynyň sany;

– Eger krossower osoblaryň sany belli bolsa, onda genleriň arasyndaky krossingoweriň göterimi şu aňlatma bilen kesgitlenilýär:

$$x = \frac{a + b}{n}$$

bu ýerde:

x – krossingoweriň göterimi;

a – bir klasa degişli krossower osoblaryň sany;

b – beýleki bir klasa degişli krossower osoblaryň sany;

n – seljeriji çaknyşdyrmakdan alnan osoblaryň umumy sany.

– Eger dürli tirkelmä girýän genleriň alamatlaryna seredilýän bolsa, onda bir gametada dürli tirkelmä degişli genleriň goşulyşmak



ähtimallygy şol gametany emele getirýän her bir geniň önümlilik ähtimallygyna deňdir;

– Tirkelen neslegeçijilikde gibridlerdäki dargama garaşsyz neslegeçijilikdäki dargamadan tapawutlanýar.

Fenotipi we genotipi boýunça dargama meseläniň şerti boýunça talap edilende ýazylýar.

Meseleler we olaryň çözülişi

1. Mekgejöweniň sary öserleriniň bolmagy **gl** gen, ýalpyldawuk ýapraklaryň bolmagy **st** gen bilen kesgitlenýär. Bu genler tirkelip nesle geçýär we olar resessiw alamatlar hasaplanýar. Sary öserli, ýalpyldawuk ýaprakly ösümlikleri ýaşyl öserli, ýalpyldawuk ýaprakly bolmadyk gomozigot ösümlükler bilen çaknyşdyryp, 124 ösümlük alyndy. F_1 -iň ösümlükleri bilen seljeriji çaknyşdyrma geçirilende, 726 ösümlük (F_a) alnyp, olaryň 310 sanysy dominant alamatly, 287 sanysy resessiw alamatly, 129 sanysy berlen genler boýunça krossower nesiller boldy.

- 1) F_1 -däki ösümlükler näçe dürli gameta emele getirer?
- 2) F_a -da ösümlükleriň näçe görüminde krossingower geçmez?
- 3) F_a -da näçe sany genotipiki klas ýüze çykar?
- 4) F_a -daky ösümlükleriň näçe görümini dargamaýan nesil berer?
- 5) F_a -daky ösümlükleriň näçe görümini sary öserli we ýalpyldawuksyz ýaprakly bolar?

1. *Meseläniň gysgaça ýazgysyny edýäris.*

Berlen:

Gl – ýaşyl öserli

gl – sary öserli

st – ýalpyldawuk ýaprakly

St – ýalpyldawuk ýaprakly
bolmadyk

F_1 – 124 ösümlük

F_a – 726 ösümlük, olaryň 310 sanysy ýaşyl öserli, ýapraklary ýalpyldawuksyz, 287-si sary öserli, ýalpyldawuk ýaprakly, 129 sanysy krossower ösümlükler.

Çözülişi:

2. *Çaknyşdyrmanyň çyzgyny ýazýarys:* Meseläniň şertine görä çaknyşdyrylýan ösümlükler gomozigot.

| | | | | | |
|---|---|-------------|---|---|-------------|
| P | ♀ | <u>glst</u> | x | ♂ | <u>GlSt</u> |
| | | <u>glst</u> | | | <u>GlSt</u> |
| | | sary | | | ýaşyl |

ýalpyldawuk ýalpyldawuk däl

3. *Çaknyşdyrylýan osoblaryň gametalaryny kesgitleýäris.*



1) F_1 ösümlükler näçe dürli gameta emele getirýär?

2) F_a -daky ösümlükleriň näçe görerimi krossower däl ösümlükler bolar?

3) F_a -da näçe sany genotipiki klas bolar?

4) F_a -daky ösümlükleriň näçe görerimi dargamaýan nesil berer?

5) F_a -daky ösümlükleriň näçe görerimi sary öserli we ýapraklary ýalpyldawuk bolmaz?

P ♀ $\frac{\text{glst}}{\text{glst}}$ x ♂ $\frac{\text{GSt}}{\text{GSt}}$
 sary ýaşyl
 ýalpyldawuk ýalpyldawuk däl

G $\frac{\text{glst}}{\text{glst}}$ $\frac{\text{GSt}}{\text{GSt}}$

4. F_1 nesilleriň genotipini we fenotipini kesgitleýäris.

P ♀ $\frac{\text{glst}}{\text{glst}}$ x ♂ $\frac{\text{GSt}}{\text{GSt}}$
 sary ýaşyl
 ýalpyldawuk ýalpyldawuk däl

G $\frac{\text{glst}}{\text{glst}}$ $\frac{\text{GSt}}{\text{GSt}}$

F_1

$\frac{\text{GSt}}{\text{glst}}$

ýaşyl öserli

ýalpyldawugy bolmadyk ýaprakly – 100%

5. F_1 -nji nesilleriň seljeriji çaknyşdyrmasyň çyzgydyňy ýazýarys.

P ♀ $\frac{\text{GSt}}{\text{glst}}$ x ♂ $\frac{\text{glst}}{\text{glst}}$
 ýaşyl sary
 ýalpyldawuk däl ýalpyldawuk

6. Gametalary kesgitleýäris. F_1 -iň osoblary digeterozigotdyrlar, şonuň üçin olar 4 dürli gametany emele getirýärler. Analizator liniýa ösümligi gomozigotdyr, şonuň üçin olar bir dürli gametany emele getirýär.

P ♀ $\frac{\text{GSt}}{\text{glst}}$ x ♂ $\frac{\text{glst}}{\text{glst}}$
 ýaşyl sary
 ýalpyldawuk däl ýalpyldawuk



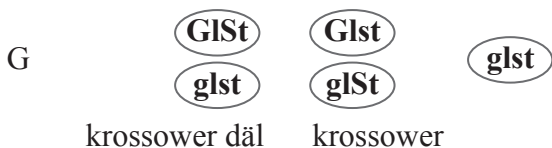

7. F_a nesilleri alyarys.

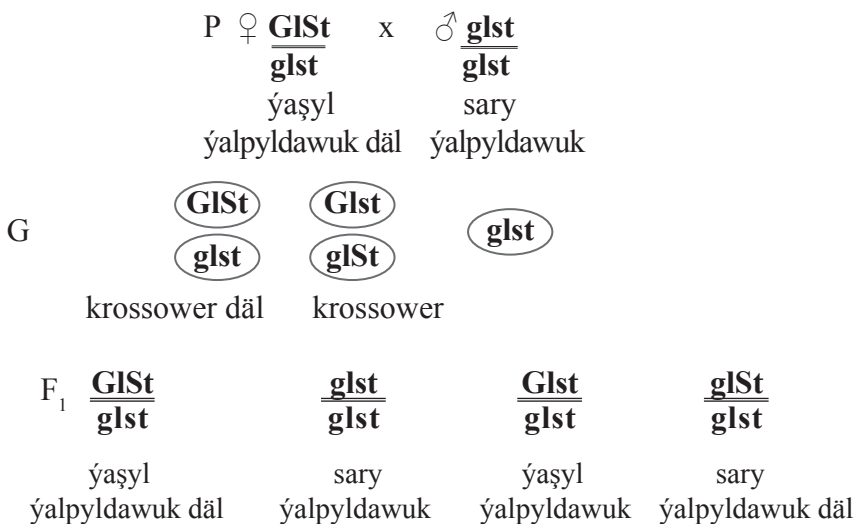

8. *Çaknyşdyrma seljerme berýäris*. F_a -da dargama ýüze çykdy: dört sany genotipiki we dört sany fenotipiki klas, ýagny iki sany krossower hem-de iki sany krossower däl ösümlikler emele geldi. F_a -da jemi 726 sany ösümlik. Olaryň 129-sy krossower. Krossingoweriň görterimini şu (1) aňlatma bilen kesgitleýäris:

$$x = \frac{a + b}{n} \times 100\% \approx 0,18 \times 100\% = 18\%$$

18% krossower osoblar (her klasdan 9%) emele geldi. Krossower däl osoblar bolsa 82% (100% – 18%) – her klasdan 41% emele geldi. Şeýlelik bilen, F_a -da: 41% yaşyl öserli ýalpyldawugy bolmadyk ýaprakly: 41% sary öserli ýalpyldawuk ýaprakly: 9% yaşyl öserli ýalpyldawuk ýaprakly: 9% sary öserli ýalpyldawugy bolmadyk ýaprakly gatnaşykda dargama ýüze çykdy.



9. Meseläniň soraglaryna jogap berýäris.

1) F₁-däki ähli ösümlükler digeterozotdyr. Şonuň üçin olar dört dürli gametany emele getirýärler;

2) Krossower däl ösümlükler F_a nesilleriň ≈ 82%-ni düzýär;

3) F_a -da 4 dürli genotipiki klas bolýar;

4) Almatlary dargamaýan nesli dominant (41%) we ressesiw (41%) almatlar boýunça gomozigot osoblar berýär. 41% + 41% = 82%;

5) 9% ösümlükler sary öserli we ýalpyldawugy bolmadyk ýaprakly bolar.

Meseläniň gysgaça çözülişi

P ♀ $\frac{\text{glst}}{\text{glst}}$ x ♂ $\frac{\text{GlSt}}{\text{GlSt}}$
 ýaşyl ýalpyldawuk däl sary ýalpyldawuk

G $\frac{\text{glst}}{\text{glst}}$ $\frac{\text{GlSt}}{\text{GlSt}}$

F₁ $\frac{\text{GlSt}}{\text{glst}}$
 ýaşyl öserli
 ýalpyldawuksyz ýaprakly – 100%

G $\frac{\text{GlSt}}{\text{glst}}$ $\frac{\text{Glst}}{\text{glSt}}$ $\frac{\text{glst}}{\text{glst}}$
 krossower däl krossower

F_a $\frac{\text{GlSt}}{\text{glst}}$ $\frac{\text{glst}}{\text{glst}}$ $\frac{\text{Glst}}{\text{glst}}$ $\frac{\text{glSt}}{\text{glst}}$
 ýaşyl sary ýaşyl sary
 ýalpyldawuk däl ýalpyldawuk ýalpyldawuk ýalpyldawuk däl



Krossingoweriň görterimini şu (1) aňlatma bilen kesgitleýäris:

$$x = \frac{a + b}{n} \times 100\% \approx 0,18 \times 100\% = 18\%$$

18% : 2 = 9% (krossower osoblaryň her bir klasy üçin);

100% – 18% = 82% (krossower däl osoblar);

82% : 2 = 41% (krossower däl osoblaryň her bir klasy üçin).

1) F₁-däki ösümlükler 4 dürli gametany emele getirýär;

2) Krossower däl ösümlükler F₂ nesilleriň ≈ 82%-ni düzýär;

3) F_a-da 4 dürli genotipiki klas bolýar;

4) Alamatlary dargamaýan nesil dominant (41%) we resessiw (41%) alamatlar boýunça gomozigot osoblar berýär. 41% + 41% = 82%;

5) 9% ösümlükler sary öserli we ýalpyldawugy bolmadyk ýaprakly bolar.

Jogaby: 1) 4; 2) ≈ 82%; 3) 4; 4) ≈ 82%; 5) ≈ 9%.

2. Mekgejöweniň reňkli endosperminiň we ýylmanak aleýron gatlagynyň bolmagy deňişlilikde **C** we **S** dominant genler arkaly, endosperminiň reňksiz hem-de ýygirtly aleýron gatlagynyň bolmagy resessiw **c** we **s** genler arkaly nesle geçýär. Bu genler bir jübüt gomologiki hromosomlarda ýerleşýär, ýagny tirkeg topary görnüşinde nesle geçýär. Şonuň üçin berlen genleriň goşulyşmagy netijesinde genleriň birmeňzeş bolmadyk mukdary emele gelýär: krossower däl gametalaryň sany krossower gametalara seredende köp bolýar. **C** we **S** genleriň arasyndaky uzaklyk 3,6% krossingowere deň.

1) Nähili gametalar näçe görterim gatnaşygynda mekgejöweniň reňkli endospermi we ýylmanak aleýron gatlakly digeterozigot ösümlüklerini emele getirerler?

2) Mekgejöweniň digeterozigot ösümligini reňksiz endospermi ýylmanak aleýron gatlakly geterozigot ösümlükler bilen çaknyşdyrdylar. Bu çaknyşdyrmadan nähili nesillere garaşsa bolar?

1. *Çaknyşdyrylýan ösümlükleriň genotiplerini kesgitleýäris.* Genler sis ýagdaýda ýerleşýär. Digeterozigot ösümligiň genotipi:



Birinji alamaty boýunça resessiw, ikinji alamaty boýunça geterozigot ösümligiň genotipi:

$$\frac{cS}{cs}$$

2. Meseläniň gysgaça ýazgysyny edýäris.

Berlen:

C – reňkli endosperimli
 c – reňksiz endosperimli
 S – ýylmanak aleýron
 s – ýygirtly aleýron
 C/S – 3,6% krossingower

$$P \quad \text{♀} \quad \frac{CS}{cs} \quad \times \quad \text{♂} \quad \frac{cS}{cs}$$

Gametalar, F₁ – ?

Çözülişi:

3. Çaknyşdyrmanyň çyzgydy-ny ýazýarys: Meseläniň şertine görä çaknyşdyrylýan ösümlikler gomozigot.

$$P \quad \text{♀} \quad \frac{CS}{cs} \quad \times \quad \text{♂} \quad \frac{cS}{cs}$$

ýylmanak aleýron reňkli endosperm ýylmanak aleýron reňksiz endosperm

4. Çaknyşdyrylýan osoblaryň gametalaryny kesgitleýäris.

Dört dürli gameta emele gelýär:



CS we cs gametalar krossower däl, Cs hem-de cS gametalar krossowerdir. C/S gametalaryň arasyndaky uzaklygy 3,6% krossingowere deň. Onda ösümliklerde emele gelýän krossower gametalaryň sany 3,6%, krossower däller 100% – 3,6% = 96,4% bolar.

Iki dürli krossower gametalar deň ähtimallykda emele gelýär: 3,6% : 2 = 1,8%, ýagny 1,8% Cs we 1,8% cS gametalar bolýar.

Krossower däl gametalaryň hem iki dürli görnüşi deň ähtimallykda emele gelýär: 96,4% : 2 = 48,2%, ýagny 48,2% CS we 48,2% cs gametalar bolýar.

5. F₁ nesilleriň genotipini we fenotipini kesgitleýäris.

$$P \quad \text{♀} \quad \frac{CS}{cs} \quad \times \quad \text{♂} \quad \frac{cS}{cs}$$

ýylmanak aleýron reňkli endosperm ýylmanak aleýron reňksiz endosperm



| | | | |
|----------------|---|---|---|
| Gametalar | $\begin{array}{c} \text{♀} \\ \text{♂} \end{array}$ | cS | cs |
| P | CS | $\frac{\text{CS}}{\text{cS}}$ reňkli ýylmanak | $\frac{\text{CS}}{\text{cs}}$ reňkli ýylmanak |
| F ₁ | cs | $\frac{\text{cs}}{\text{cS}}$ reňksiz ýylmanak | $\frac{\text{cs}}{\text{cs}}$ reňksiz ýygirtly |
| | Cs | $\frac{\text{Cs}}{\text{cS}}$ reňkli ýylmanak | $\frac{\text{Cs}}{\text{cs}}$ reňkli ýygirtly |
| | cS | $\frac{\text{cS}}{\text{cS}}$ reňksiz ýylmanak | $\frac{\text{cS}}{\text{cs}}$ reňksiz ýylmanak |

6. Çaknyşdyrmany seljerme edýäris. F₁-nji nesilde dargama ýüze çykdy – dört sany fenotipiki klas emele geldi:

- reňkli endospermli we ýylmanak aleýronly;
- reňksiz endospermli we ýygirtly aleýronly;
- reňkli endospermli we ýygirtly aleýronly;
- reňksiz endospermli we ýylmanak aleýronly.

Meseläniň gysgaça çözülişi

♀ $\frac{\text{CS}}{\text{cs}}$ gametalaryň görnüşleri CS cs Cs cS

Cs we cS – krossower gametalar.

3,6% : 2 = 1,8%, ýagny 1,8% Cs we 1,8% cS gametalar bolýar.

CS we cs – krossower däl gametalar.

100% – 3,6% = 96,4%

96,4% : 2 = 48,2%, ýagny 48,2% CS we 48,2% cs gametalar bolýar.



P ♀ $\frac{CS}{cs}$ x ♂ $\frac{cS}{cs}$
 ýylmanak aleýron ýgyrtly aleýron
 reňkli endosperm reňksiz endosperm

| | | | |
|----------------|-------|-------------------------------------|-------------------------------------|
| Gametalar | ♀ \ ♂ | cS | cs |
| P | CS | $\frac{CS}{cS}$ reňkli ýylmanak | $\frac{CS}{cs}$ reňkli ýylmanak |
| F ₁ | cs | $\frac{cs}{cS}$ reňksiz ýylmanak | $\frac{cs}{cs}$ reňksiz ýgyrtly |
| | Cs | $\frac{Cs}{cS}$ reňkli ýylmanak | $\frac{Cs}{cs}$ reňkli ýgyrtly |
| | cS | $\frac{cS}{cS}$ reňksiz ýylmanak | $\frac{cS}{cs}$ reňksiz ýylmanak |

F₁-nji nesilde dargama ýüze çykdy – dört sany fenotipiki klas emele geldi:

- reňkli endospermli we ýylmanak aleýronly;
- reňksiz endospermli we ýgyrtly aleýronly;
- reňkli endospermli we ýgyrtly aleýronly;
- reňksiz endospermli we ýylmanak aleýronly.

Jogaby:

1) Ösümlük krossower däl gametalary emele getirýär – CS we cs gametalaryň her biri 48,2%, krossower Cs hem-de cS gametalaryň her biri bolsa 1,8% emele gelýär;

2) F₁-nji nesilde dargama ýüze çykdy we dört sany fenotipiki klas emele geldi:

- reňkli endospermli we ýylmanak aleýronly;



- reňksiz endospermli we ýygýrtly aleýronly;
- reňkli endospermli we ýygýrtly aleýronly;
- reňksiz endospermli we ýylmanak aleýronly.

3. Mekgejöweniň ýapraklarynyň aýlawly bolmagyna **cr** gen, gysga boýlulygyna **d** gen jogap berýär hem-de olar üçünji hromosomda biri-birinden 18% morganit uzaklykda ýerleşýär. Garabaş keseline durnuklylygyna **Rp** gen, ýapraklaryň uzyndan inçe bolmagyna bolsa **Nl** gen jogap berýär. Bu genler 10-njy hromosomda biri-birinden 24% morganit daşlykda ýerleşýär. **Cr, D, Rp, Nl** genler boýunça gomozigot ösümlikleri bu genler boýunça gomozigot resessiw ösümlikler bilen çaknyşdyrdylar. Kesgitläň:

1) F₁-däki ösümlikler nähili gametalary näçe gatnaşykda emele getirip biler?

2) F₂-de gomozigot gysga boýly, garabaş keseline durnukly, kadaly ýaprakly ösümlikler näçe göterim gatnaşygynda emele getirer?

1. *Çaknyşdyrylýan ösümlikleriň genotipini kesgitleýäris.* **Cr** we **D** genler bir tirkeg toparyna, **Rp** hem-de **Nl** beýleki bir tirkeg toparyna degişlidir. Ösümlikler gomozigot. Onda olaryň genotipi şeýle bolar:

$$\text{♀ } \frac{\text{CrD}}{\text{CrD}} \frac{\text{RpNl}}{\text{RpNl}} \text{ we } \text{♂ } \frac{\text{crd}}{\text{crd}} \frac{\text{rpnl}}{\text{rpnl}}$$

2. *Meseläniň gysgaça ýazgysyny edýäris we ony çözüýäris.*

Berlen:

- Cr** – kadaly ýaprakly
- cr** – aýlawly ýaprakly
- D** – kadaly boýly
- d** – gysga boýly
- Rp** – garabaş keseline durnukly
- rp** – garabaş keseline durnuksyz
- Nl** – uzyndan inçe ýaprakly
- nl** – kadaly ýaprakly
- Cr/D** – 18 morganit (3 hr.)
- Rp/Nl** – 24 morganit (10 hr.)

$$\text{♀ } \frac{\text{CrD}}{\text{CrD}} \frac{\text{RpNl}}{\text{RpNl}} \times \text{♂ } \frac{\text{crd}}{\text{crd}} \frac{\text{rpnl}}{\text{rpnl}}$$

1) F₁-iň gametalary – ?

Çözülişi:

3. *Çaknyşdyrmanyň çyzgydyny ýazýarys:*

$$\text{♀ } \frac{\text{CrD}}{\text{CrD}} \frac{\text{RpNl}}{\text{RpNl}} \times \text{♂ } \frac{\text{crd}}{\text{crd}} \frac{\text{rpnl}}{\text{rpnl}}$$

| | |
|-----------------|------------------|
| kadaly ýaprakly | aýlaw ýaprakly |
| kesele durnukly | kesele durnuksyz |
| kadaly boýly | gysga boýly |
| uzyndan inçe | kadaly ýaprakly |
| ýaprakly | |

4. *P gametalary tapýarys.*

Ösümlikler gomozigot, şonuň üçin olar diňe bir dürlü gametany emele getirýär.



2) F_2 -däki gomozigot girde-
nek, garabaş keseline durnukly,
kadaly ýapraklylaryň göterim
hasaby – ?

| | | |
|--|---|--|
| $\text{♀} \frac{\text{CrD}}{\text{CrD}} \frac{\text{RpNI}}{\text{RpNI}}$ kadaly ýaprakly kesele durnukly kadaly boýly uzyndan inçe ýaprakly | x | $\text{♂} \frac{\text{crd}}{\text{crd}} \frac{\text{rpnl}}{\text{rpnl}}$ aýlaw ýaprakly kesele durnuksyz gysga boýly kadaly ýaprakly |
| CrDRpNI | | crdrpnl |

5. F_1 gibridleri alýarys.

| | | |
|---|---|--|
| $\text{♀} \frac{\text{CrD}}{\text{CrD}} \frac{\text{RpNI}}{\text{RpNI}}$ kadaly ýaprakly, kesele durnukly kadaly boýly, uzyndan inçe ýaprakly | x | $\text{♂} \frac{\text{crd}}{\text{crd}} \frac{\text{rpnl}}{\text{rpnl}}$ aýlaw ýaprakly, kesele durnuksyz gysga boýly, kadaly ýaprakly |
|---|---|--|

G **CrDRpNI**

crdrpnl

F_1

$\frac{\text{CrD}}{\text{crd}} \frac{\text{RpNI}}{\text{rpnl}}$
 kadaly ýaprakly, kesele durnukly
 kadaly boýly, uzyndan inçe ýaprakly
 100%

6. F_1 gibridleriň gametalaryny kesgitleýäris. Gametalar emele gelende gomologiki hromosomlaryň her jübütinde krossingower bolýar. Bu bolsa krossower we krossower däl gametalaryň ýüze çykma-gyna getirýär. Her jübüt hromosoma aýratynlykda seredeliň.

Cr we **D** genleriň arasyndaky tirkelmäniň güýji 18%. Diýmek, bu 18% krossower gametalaryň ýüze çykyp biljekdigini görkezýär (9%-i **CrD** genleriň, 9%-i **crD** genleriň gatnaşygynda bolýar). Krossower däl gametalar 82% (41% **CrD** we 41% **crd** genleriň gatnaşygynda) bolýar.

Rp we **NI** genleriň arasyndaky tirkelmäniň güýji 24%. Diýmek, bu 24% krossower gametalaryň ýüze çykyp biljekdigini görkezýär (12%-i **Rpnl** genleriň, 12%-i **rpNI** genleriň gatnaşygynda bolýar).



Krossower däl gametalar 76% (38% **RpNI** we 38% **rpnl** genleriň gatnaşygynda) bolýar.

Krossower däl gametalar: **CrD** – 41%, **RpNI** – 38%, **crd** – 41%, **rpnl** – 38%.

Krossower gametalar: **Crd** – 9%, **Rpnl** – 12%, **crD** – 9%, **rpNI** – 12%.

Meýozda hromosomlar deň ähtimallykda tötänleýin aýrylýar we mümkin bolan ähli kombinasiýalary emele getirýär. Şonuň ýalyda, genleriň gametalarda mümkin bolan ähli gatnaşyklary emele gelýär. Ähtimallyklar taglymaty esasynda biri-birine bagly bolmadyk iki hadysanyň bir wagtda bolmagy olaryň her biriniň aýratynlykda ähtimallyk önümliligine deňdir. Şeýlelik bilen, F_1 gibridlerde şu aşakdaky gametalar mümkindir:

- 1) **CrDRpNI** = $0,41 \times 0,38 = 0,1558$ (15,58%);
- 2) **crdRpNI** = $0,41 \times 0,38 = 0,1558$ (15,58%);
- 3) **CrdRpNI** = $0,09 \times 0,38 = 0,0342$ (3,42%);
- 4) **crDRpNI** = $0,09 \times 0,38 = 0,0342$ (3,42%);
- 5) **CrDrpnl** = $0,41 \times 0,38 = 0,1558$ (15,58%);
- 6) **crdrpnl** = $0,41 \times 0,38 = 0,1558$ (15,58%);
- 7) **Crdrpnl** = $0,09 \times 0,38 = 0,0342$ (3,42%);
- 8) **crDrpnl** = $0,09 \times 0,38 = 0,0342$ (3,42%);
- 9) **CrDRpnl** = $0,41 \times 0,12 = 0,0492$ (4,92%);
- 10) **crdRpnl** = $0,41 \times 0,12 = 0,0492$ (4,92%);
- 11) **CrdRpnl** = $0,09 \times 0,12 = 0,0108$ (1,08%);
- 12) **crDRpnl** = $0,09 \times 0,12 = 0,0108$ (1,08%);
- 13) **CrDrpNI** = $0,41 \times 0,12 = 0,492$ (4,92%);
- 14) **crdrpNI** = $0,41 \times 0,12 = 0,492$ (4,92%);
- 15) **CrdrpNI** = $0,09 \times 0,12 = 0,0108$ (1,08%);
- 16) **crDrpNI** = $0,09 \times 0,12 = 0,0108$ (1,08%).

Onda F_1 -däki gibridler 16 dürli gameta emele getirip bilýär.

7. F_2 -de gomozigot girdenek, garabaş keseline durnukly, kadaly ýaprakly ösümlikleriň ýüze çykmak ähtimallygy. Berlen alamatlara eýe bolan nesilleriň ýüze çykmak ähtimallygyny kesgitlemegiň iki usuly bar:

- 1) Pennetiň gözeneginden peýdalanmak arkaly;
- 2) algebraik usulda.



Ikinji usuldan peýdalanýarys. Berlen alamatlara eýe bolan nesiler **CrDRpNI** genotipli enelik we atalyk ösümlükleriň gametalarynyň goşulşmagyndan emele gelen zigotadan dörär. Şeýle zigotalaryň emele gelmek ähtimallygy degişli gametalaryň önümliliginiň ýygyllygyna baglydyr. **CrDRpNI** gametalaryň emele gelmek ähtimallygy 0,342-ä deň. Şonuň ýaly-da, F₂-de berlen alamatlara eýe bolan ösümlükleriň ýüze çykmak ähtimallygy $0,0342 \times 0,0342 \approx 0,0012$ ýada 0,12%.

Meseläniň gysgaça çözülişi

| | | |
|---|---|---|
| ♀ $\frac{\mathbf{CrD}}{\mathbf{CrD}} \frac{\mathbf{RpNI}}{\mathbf{RpNI}}$ | x | ♂ $\frac{\mathbf{crd}}{\mathbf{crd}} \frac{\mathbf{rpnl}}{\mathbf{rpnl}}$ |
| kadaly ýaprakly, kesele durnukly kadaly boýly, uzyndan inçe ýaprakly | | aýlaw ýaprakly, kesele durnuksyz gysga boýly, kadaly ýaprakly |

CrDRpNI

crdrpnl

F₁ $\frac{\mathbf{CrD}}{\mathbf{crd}} \frac{\mathbf{RpNI}}{\mathbf{rpnl}}$
 kadaly ýaprakly, kesele durnukly
 kadaly boýly, uzyndan inçe ýaprakly
 100%

Hromosomlarda genleriň gatnaşygy şu aşakdaky ýaly bolup bilýär:
 Krossower däl gametalar: **CrD** – 41%, **RpNI** – 38%, **crd** – 41%, **rpnl** – 38%.

Krossower gametalar: **Crdrpnl** – 9%, **Rpnl** – 12%, **crDRpNI** – 9%, **rpNI** – 12%.

F₁ gbridlerde mümkin bolan şu aşakdaky gametalar ýüze çykyplary biler:

- 1) **CrDRpNI** = $0,41 \times 0,38 = 0,1558$ (15,58%);
- 2) **crdrpnl** = $0,41 \times 0,38 = 0,1558$ (15,58%);
- 3) **CrdrpNI** = $0,09 \times 0,38 = 0,0342$ (3,42%);
- 4) **crDRpNI** = $0,09 \times 0,38 = 0,0342$ (3,42%);
- 5) **CrDrpnl** = $0,41 \times 0,38 = 0,1558$ (15,58%);
- 6) **crdrpnl** = $0,41 \times 0,38 = 0,1558$ (15,58%);



- 7) **Crdrpnl** = $0,09 \times 0,38 = 0,0342$ (3,42%);
- 8) **crDrpnl** = $0,09 \times 0,38 = 0,0342$ (3,42%);
- 9) **CrDRpnl** = $0,41 \times 0,12 = 0,0492$ (4,92%);
- 10) **crDRpnl** = $0,41 \times 0,12 = 0,0492$ (4,92%);
- 11) **CrDRpnl** = $0,09 \times 0,12 = 0,0108$ (1,08%);
- 12) **crDRpnl** = $0,09 \times 0,12 = 0,0108$ (1,08%);
- 13) **CrDrpNI** = $0,41 \times 0,12 = 0,492$ (4,92%);
- 14) **crdrpNI** = $0,41 \times 0,12 = 0,492$ (4,92%);
- 15) **CrdrpNI** = $0,09 \times 0,12 = 0,0108$ (1,08%);
- 16) **crDrpNI** = $0,09 \times 0,12 = 0,0108$ (1,08%).

4. Kadaly tüýli we tüýüniň reňki tegmilli erkek öý towşanlaryny ähli bedeni reňkli tüýli bolan angor urkaçy towşanlar bilen çaknyşdyranlarynda, gibridleriň ählisi tegmilli kadaly tüýli boldular. Seljeriji çaknyşdyrma esasynda nesilde:

52 – tegmilli angor towşanlary;

288 – ähli bedeni reňkli bolan angor towşanlary;

46 – ähli bedeni reňkli bolan, kadaly tüýli towşanlary;

314 – tegmilli, kadaly tüýli towşanlary aldylar.

Alnan netijeleri düşündiriň.

Çözülişi: Bu meselede kadaly tüýli bolmak alamaty angor, tegmilli, tutuş reňkli bolmak alamatynyň üstünden dominirleýär. Reňke we tüýüniň uzynlygyna jogap berýän genler tirkelen ýagdaýda nesle geçýär, sebäbi seljeriji çaknyşdyrmadaky dargamada fenotipiki klaslaryň deň bolmadyk gatnaşyklary ýüze çykýar (Mendeliň digibrid çaknyşdyrma kanunyndan tapawutlylykda 9:3:3:1).

Krossower klaslary kesgitlemek kyn däldir, sebäbi olary sany az ýa-da olary enelik we atalyk şekilleri bilen deňeşdirmek arkaly tanap bolýar. Bu ýerde krossower osoblar 52 sany tegmilli angor we 46 sany reňkli kadaly tüýli towşanlar. Tüýüniň uzynlygyna we reňkine jogap berýän genleriň oňositel uzaklygyny kesgitlemek üçin alnan nesilde ähli krossower towşanlaryň göterim gatnaşygyny hasaplamaly.

$$C = \frac{52 + 46}{52 + 288 + 46 + 314} \times 100\% = 14\%$$

5. Gemofiliýa we daltonizme jogap berýän genleriň arasynyň uzaklygy 9,8 morganit. Iki gen hem X hromosomda ýerleşýär. Ka-



kasy şu iki keselden hem ejir çekýän, ejesi sagdyn gyz sagdyn oglana durmuşa çykýar. Bu ýaş maşgalada doguljak çagalaryň mümkin bolan fenotiplerini kesgitleň (nähili çagalary bolar).

Çözülişi: Gyz gemofiliýany hem daltonizmi geterozigot göteri-jidir. Şol sebäpli kakasyndan alnan **X** hromosomda bu iki resessiw genler, beýleki ikisinde bolsa dominant ganyň kadaly lagtalanmagyny we kadaly görüjiligi kesgitleýän genler ýerleşerler. Sagdyn oglanyň **X** hromosomynda dominant genler bolup, **Y** hromosomda bu genler ýokdur. Gyzda $(100-9,8) / 2 = 45,1\%$ ýüze çykmak ähtimallygy bolan 2 dürli krossower däl ýumurtga öýjügi, şonuň ýaly-da $9,8 / 2 = 4,9\%$ ýüze çykyş ähtimallygy bolan krossower ýumurtga öýjüklere emele gelýär.

Oglanyň kakasynyň (gyzyň durmuş guran oglanynyň) **X** hromosomyndaky iki sany dominant geni gyzlaryna geçýär we gyzlaryň ählisi hem sagdyn bolýar. Ogullary bolsa kakasyndan **Y** hromosomy, ýagny degişli geniň alleli ýok hromosomy, ejesinden bolsa **X** hromosomy alýarlar. Şonuň üçin maşgalada doguljak ogullar üçin bu nika edil seljeriji çaknyşma ýaly bolýar. Onda maşgalada doguljak ogullarynyň fenotipleri aşakdaky ähtimallyklarda ýüze çykyp biler:

45,1% sagdyn : 45,1% gemofilik-daltonik : 4,9% gemofilik : 4,9% daltonik ogullarynyň dogulmak ähtimallygy bar.

Meselede çagalaryň fenotipleriniň ýüze çykmak ähtimallygy jynsy tapawutlandyrmazdan kesgitlemek soralyar. Gyzjagazlaryň dogulmak ähtimallygy $1/2$ ýa-da 50%, olaryň ählisi sagdyn bolýar. Oglanjyklaryň dogulmak ähtimallygy hem $1/2$ ýa-da 50%.

Dürli genotipli oglanjyklaryň dogulmak ähtimallygyny kesgitleýäris. Onuň üçin ýokardaky gatnaşygy $1/2$ -e köpeltmeli ($45,1\% \times 1/2 = 22,5\%$; $45,1\% \times 1/2 = 22,5\%$; $4,9\% \times 1/2 = 2,45\%$; $4,9\% \times 1/2 = 2,45\%$), 22,5% sagdyn: 22,5% gemofilik-daltonik : 2,45% gemofilik : 2,45% daltonik ogullaryň dogulmak ähtimallygy bar. Eger sagdyn oglanjyklaryň sanyna sagdyn gyzjagazlaryň sanyny goşsak, onda maşgalada dürli fenotipli çagalaryň dogulmak ähtimallygyny gutarnykly kesgitlep bileris: 72,5% – sagdyn, 22,5% – gemofilik – daltonik, 2,45% – gemofilik, 2,45% – daltonik.

6. Nohudyň murtly, açyk reňki bolan gülli sortuny murtly soluk reňkli gülli sorty bilen çaknyşdyrdylar. F_1 -de ähli nohut ösümlikleri



açyk gülli murtly boldular. F_2 -de olary özara çaknyşdyryp, 424 sany açyk gülli murtly, 102 sany açyk gülli murtsuz, 99 sany soluk gülli murtly we 89 sany soluk gülli murtsuz ösümlikleri aldylar. Gülüniň reňki açyk bolan murtsuz ösümlikler soluk gülli murtly ösümlikler bilen çaknyşdyrylanda hem edil 1-nji nesildäki ýaly ähli ösümlikler açyk reňki bolan gülli we murtly boldular. F_2 -de bolsa 79 sany açyk gülli murtly, 298 sany soluk gülli murtly, 300 sany açyk gülli murtsuz we 37 sany soluk gülli murtsuz boldy. Bu alamatlar nähili nesle geçipdirler?

Çözülişi: Bu meselede digibrid çaknyşdyrmadan mysal getirilipdir, emma dargama $9 : 3 : 3 : 1$ gatnaşyga laýyk gelmeýär. Mundan başga-da, gatnaşyk iki çaknyşdyrmada hem dürli bolup, ol G.Mendeliň hiç bir kanunynda-da boýun egmeýär. Bu genleriň öz aralarynda tirkelendigini görkezýär. Nohudyň gülüniň açyk reňkini **A** bilen, soluk reňkini **a** bilen, murtly bolmagy **B**, murtsuzlygy **b** bilen belgiläliň. 1-nji çaknyşdyrmanyň çyzgydyny ýazýarys.

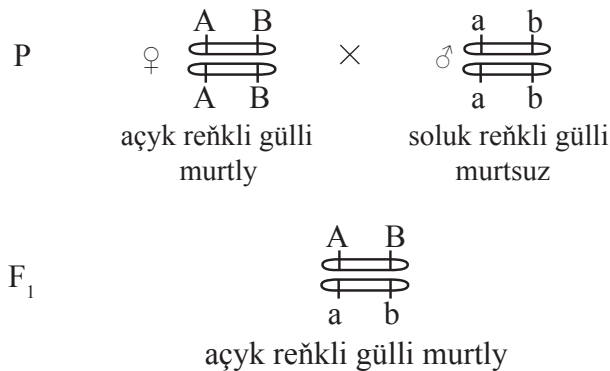

ýumurtga öýjüklere – **AB, Ab, aB, ab**

spermiýalar – **AB, Ab, aB, ab**

1-nji çaknyşdyrmada genler sis ýagdaýda ýerleşýär, onda **AB** we **ab** gametalar krossower däl, **Ab** hem-de **aB** gametalar krossower bolýar. Krossower gametalardan emele gelen nesiller hem krossower osoblar bolýar. Diýmek, 424 sany açyk gülli murtly krossower däl, 102 sany açyk gülli murtsuz krossower, 99 sany soluk gülli murtly krossower, 89 sany soluk gülli murtsuz krossower däl ösümlikler bolýar. Krossower ösümlikleri goşup alýarys:



$$102 + 99 = 201 \text{ ösümlük}$$

Jemi ösümlükleriň sany: $424 + 102 + 99 + 89 = 714$ ösümlük.

Krossower ösümlükleriň ähli ösümlükleriň sanyna görä göterim gatnaşygyny kesgitleýäris (proporsiýa boýunça): $(201 \times 100) / 714 = 28\%$ krossingowere deň.

Onda 1-nji çaknyşdyrylýan ösümlükleriň genotipinde **A** we **B** genleriň arasyndaky uzaklyk 28 morganite deňdir.

2-nji çaknyşdyrmada genler trans ýagdaýda ýerleşýär, onda **Ab** we **aB** gametalar krossower däl, **AB** hem-de **ab** gametalar krossower bolýar. Krossower gametalardan emele gelen nesiller hem krossower osoblar bolýar. Diýmek, 79 sany açyk gülli murtly krossower, 298 sany soluk gülli murtly krossower däl, 300 sany açyk gülli murtsuz krossower däl, 37 sany soluk gülli murtsuz krossower ösümlükler bolýar. Krossower ösümlükleri goşup alýarys:

$$79 + 37 = 116 \text{ ösümlük}$$

Jemi ösümlükleriň sany: $79 + 298 + 300 + 37 = 714$ ösümlük.

Krossower ösümlükleriň ähli ösümlükleriň sanyna görä göterim gatnaşygyny kesgitleýäris (proporsiýa boýunça): $(116 \times 100) / 714 = 16\%$ krossingowere deň.

Onda 2-nji çaknyşdyrylýan ösümlükleriň genotipinde **A** we **b** genleriň arasyndaky uzaklyk 16 morganite deňdir.

7. Nohudyň ýaýrap sallanyp ösýän ak gülli ösümligi bilen ýere ýazylyp ösýän reňkli gülli ösümligini çaknyşdyrypdyrlar. Nesilde ýaýrap sallanyp ösýän reňkli gülli bolan nohut ösümlüklerini aldylar. Seljeriji çaknyşdyrmada 161 sany ýaýrap sallanyp ösýän reňkli gülli ösümlük, 90 sany ýaýrap sallanyp ösýän ak gülli, 56 sany ýere ýazylýan reňkli, 188 sany ýere ýazylýan ak gülli ösümlükler alnypdyr. Berlen alamatlara jogap berýän genleriň arasyndaky uzaklygy kesgitleň.

Çözülişi: Bu çaknyşdyrmadan alnan nesillerde 161 sany ýaýrap sallanyp ösýän reňkli gülli krossower däl, 90 sany ýaýrap sallanyp ösýän ak gülli krossower, 56 sany ýere ýazylýan reňkli krossower, 188 sany ýere ýazylýan ak gülli krossower däl ösümlükler alnypdyr. Krossingower geçen ösümlükleriň umumy sanyny we olaryň ähli ösümlükleriň sanyna görä göterim gatnaşygyny kesgitleýäris. Onda:

$$90 + 56 = 146 \text{ sany ösümlükde krossingower geçipdir.}$$

$$\text{Jemi ösümlükleriň sany: } 161 + 90 + 56 + 188 = 495.$$



Krossower ösümlikleriň ähli ösümlikleriň sanyna görä göterim gatnaşygyny kesgitleýäris (proporsiýa boýunça): $(146 \times 100) / 495 = 29,5\%$ krossingowere deň.

Onda **A** we **B** genleriň arasyndaky uzaklyk 29,5 morganite deň.

8. Mekgejöwende şu aşakdaky alamatlar bar:

- öserleriniň altynsow reňkli bolmagy (v);
- öserleriniň ýaşyl reňkli bolmagy (v+);
- ligulalaryň bolmagy (lg);
- ligulalaryň bolmazlygy (lg+);
- ýapraklaryň kadaly reňkli bolmagy (b);
- ýapraklaryň reňkiniň goýy bolmagy (b+).

Seljeriji çaknyşdyrmada ýüze çykýan dargama esasynda hromosom kartany düzmeli hem-de şu aşakdaky alnan netijelere görä, çaknyşdyrylýan ösümlikleriň genotipini kesgitlemeli.

$b^+ vlg - 305,$

$b^+ vlg - 112,$

$b^+ v^+lg - 74,$

$bv^+ lg - 128,$

$bv^+ lg^+ - 275,$

$b^+ v^+ lg^+ - 22,$

$bvlg - 18,$

$bvlg - 66.$

Çözülişi: Bu meselede setir harplar hem-de (+) belgisi bilen dominant alamatlar berilýär. Diňe setir harplar bilen bolsa resessiw alamatlar berilýär. Hromosom kartany düzmek üçin genleriň arasyndaky uzaklygy we olaryň ýerleşýän ýerini kesgitlemeli. Soňra göni çyzykda berlen yzygiderlik boýunça olary ýerleşdirmeli. Genleriň ýerleşýän ýerini emele gelen krossower we krossower däl klaslaryň san gatnaşygy arkaly kesgitlep bolýar. Bu krossower däl allelleriň krossingoweriň netijesinde krossower klaslara öwürülmegi bilen bolup geçýär. **b** geniň allelleriň ýerini çalşalyň:

| | | | | | |
|-------------|------------|---|--------------|--------------|----------------|
| krossower | $b^+v lg$ | → | $b v lg$ | krossingower | $b v lg$ |
| däl klaslar | ↓↑ | | | klaslar | |
| | $b v^+ lg$ | | $b^+ v^+ lg$ | | $b^+ v^+ lg^+$ |

b geniň ýeriniň üýtgemegi bilen krossower däl allellerden krossower klaslaryň ikisi emele gelýär. Bu diýildigi krossingower-



de gomologiki hromosomlar **b** genli allelini çalşandygyny aňladýar. Diýmek, onda **b** gen **v** we **lg** genleriň arasynda ýerleşýär. Şeýlelik bilen, genleriň ýerleşiş zygiderliligi **vb⁺lg** bolýar. Çaknyşdyrylýan ösümlükleriň genotipi bolsa krossower däl klaslar ýaly bolýar (çaknyşdyrylýan ösümlükler gomozigot ýagdaýda).

$$P \quad \frac{vb^+lg}{vb^+lg} \quad \times \quad \frac{v^+blg^+}{v^+blg^+}$$

v we **b** genleriň arasyndaky uzaklygy şu genleriň çalyşmagy bilen ýüze çykan krossingoweriň emele getiren krossower klaslarynyň sany esasynda kesgitlenýär. Onuň üçin krossower we krossower däl klaslaryň san gatnaşygyny deňeşdirmeli bolýar. Genleriň ýerleşiş tertibine görä, krossingower netijesinde gomologik hromosomlaryň **v** geniniň allelleri orunlaryny çalşyp ýazmaly.

$$\begin{array}{ccc} vb^+lg & \rightarrow & v^+b^+lg \\ \downarrow \uparrow & & \\ v^+b^+lg & & bv^+lg \end{array}$$

Bu ýerde **b** we **v** genleriň arasyndaky krossingoweriň netijesinde emele gelen birleýin krossingowerdir. Berlen genleriň arasynyň uzaklygy kesgitlenende diňe bir birleýin krossower klaslaryň däl, ikileýin krossower klaslaryň sanyny bilmek hem zerurdyr. Sebäbi ikileýin krossingower **v** we **b** genleriň arasynda hem bolýar.

$$C_{vg} = \frac{74 + 66 + 22 + 18}{305 + 112 + 74 + 128 + 275 + 22 + 18 + 66} \times 100\% = 18\%$$

Şonuň bilen birlikde **b** we **lg** genleriň arasyndaky uzaklygy hem kesgitläp bolýar:

$$C_{blg} = \frac{112 + 128 + 22 + 18}{1000} \times 100\% = 28\%$$

Hromosom kartasy berlen genler üstünde nokatlar bilen şekillendirilen göni çyzyk görnüşinde berilýär.



9. Drozofilanyň gözüniň gara reňkli (**pn**) bolmagy tirkelmäniň 1-nji toparyna degişli edildi. Bu geniň lokallaşmagy üçin **bisn** liniýasy alyndy: **bi** – kesilen ganaty (7,0 lokusda ýerleşýär) we **sn** – egilen ösüntgileri (21,0 lokusda ýerleşýär) bolan ugry saýlanyp alyndy. F₂-däki dargama netijesinde emele gelen erkek siňekleriň berlen geniniň lokusyny kesgitläň.

| Alamatlar | | | Erkek siňekleriň sany |
|--------------|-----------|------------|-----------------------|
| Gözler | Ganatlary | Ösüntgiler | |
| 1 | 2 | 3 | 4 |
| gara reňkli | kadaly | göni | 401 |
| gara reňkli | kadaly | egilen | 71 |
| gara reňkli | kesilen | egilen | 28 |
| gara reňkli | kesilen | göni | 4 |
| gyzyl reňkli | kesilen | göni | 59 |
| gyzyl reňkli | kesilen | egilen | 422 |
| gyzyl reňkli | kadaly | egilen | 6 |
| gyzyl reňkli | kadaly | göni | 24 |

Çözülişi: Tirkelmäniň 1-nji topary **X** hromosomda bolýar, sebäbi **Y** hromosomda berlen gen ýokdur. Erkek drozofila siňeklerinde jyns bilen bagly alamatlarda F₂-de dargama edil seljeriji çaknyşdyrmadaky ýaly bolýar. Ikileýin krossingower geçen we krossower däl osoblaryň san gatnaşygy bu üç geniň ýerleşiş yzygiderlilikini kesgitlemäge mümkinçilik berýär. Ikileýin krossower osoblarda ganatyň görnüşine jogap berýän geniň ýerleşýän böleginiň orunlaryny çalyşmasy bolup geçdi. Diýmek, bu ýerde **bi** gen **pn** we **sn** genleriň arasynda ýerleşýär. Indi **bi** gen bilen **pn** geniň arasyndaky uzaklygy kesgitläň:

$$C_{\text{pnbi}} = \frac{28 + 24 + 4 + 6}{401 + 71 + 28 + 4 + 59 + 422 + 6 + 24} \times 100\% = 6,1\%$$

Indi bolsa **bi** we **sn** genleriň arasyndaky uzaklygy kesgitläň:

$$C_{\text{bisn}} = \frac{71 + 59 + 4 + 6}{1015} \times 100\% = 13,8\%$$



Genleriň ýerleşşi boýunça **pn** gen **bi** gene görä nol nokada ýakyn. Eger **bi** gen bilen **pn** geniň arasy 6,1% bolsa, onda **pn** gen nol nokatdan 1,0 daş bolan ($7-6,1 = 0,9$ ýakynlaşan 1,0) lokusda ýerleşýär.

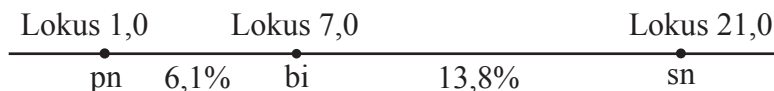

10. Ösümlikleriň gülleriniň reňkli bolmagyna jogap berýän gen reňksiz gülli bolmagyna jogap berýän geniň üstünden dominirleýär, sary reňklä jogap berýän geni bolsa ýaşyl reňkli bolmagyna jogap berýän gene görä resessiwdir. Iki sany geterozigot ösümlük resessiw ösümlük bilen çaknyşdyrylypdyr. Netijede şu nesiller alnydyr:

| Güli | Ösümligiň reňki | 1-nji ösümlükden alnan nesilleriň sany | 2-nji ösümlükden alnan nesilleriň sany |
|--------------------|-----------------|--|--|
| 1 | 2 | 3 | 4 |
| Reňklenen gülli | ýaşyl | 88 | 23 |
| | sary | 12 | 170 |
| Reňklenmedik gülli | ýaşyl | 8 | 190 |
| | sary | 92 | 17 |

Çaknyşdyrylan şol iki geterozigot ösümligiň genotiplerini we krossingoweriň ýygylygyny kesgitleň. Bu geterozigot ösümlükler özara hem-de biri-biri bilen çaknyşdyrylanda nähili nesiller alnar?

Çözülişi: Meseleden görnüşi ýaly, seljeriji çaknyşdyrmada dürli netijeler alyndy. Ol gomologik hromosomlarda dominant we resessiw genleriň gatnaşygyny görkezýär.

Bu iki geni belgiläliň:

A – reňklenen gül;

a – reňklenmedik gül;

B – ýaşyl reňk;

b – sary reňk.



Geterozigot ösümlüklerde genleriň gatnaşygy edil krossower däl klaslara meňzeş bolýar: reňklenen gül – **A**, ösümligiň ýaşyl reňkli bolmagy – **B**, reňksiz gül – **a**, ösümligiň sary reňkli bolmagy – **b**.

Onuň genotipi:

$$\frac{AB}{ab}$$

Ikinji ösümlükde seljeriji çaknyşdyrma geçirilende, agzalan klaslar (reňklenen gül (**A**), reňksiz gül (**B**), ýaşyl reňk (**B**), sary reňk (**b**)) we tersine, krossower klaslar bolýarlar. Onuň genotipi:

$$\frac{AB}{ab}$$

Genetikada dominant genleriň bir, resessiw genleriň hem bir gomologiki hromosomda ýerleşmegine *dartylma fazasy* diýilýär. Ýagny ol şeýle ýazylyar:

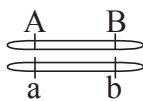

Dominant we resessiw genleriň gomologiki hromosomda garyşyk ýagdaýda ýerleşmegine *itekleşme fazasy* diýilýär. Ol şu ýagdaýda ýazylyar:

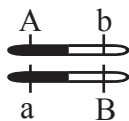

Iki ösümlükde hem şol bir genleriň nesle geçýändigini üçin krossingoweriň ýygylgy birmeňzeş bolýar:

$$C_{AB} = \frac{12 + 8}{88 + 12 + 8 + 92} \times 100\% = 10\%$$

$$C_{ab} = \frac{23 + 17}{23 + 170 + 190 + 17} \times 100\% = 10\%$$

Bu ösümlükleri öz-özünden tozanlandyryp hem-de biri-biri bilen tozanlandyryp alnan nesillerdäki fenotipiki klaslaryň gatnaşygyny



kesgitlemek üçin, her bir geterozigot ösümligiň gametalarynyň dürli-dürli proporsiyalaryny krossingoweriň göterim gatnaşygy esasynda ýazmaly (göterimler birliklere geçirilen ýagdaýda):

Ösümlük 1 – 0,45 **AB**; 0,05 **Ab**; 0,05 **aB**; 0,45 **ab**
ýumurtga öýjükleri we spermiýalar.

Ösümlük 2 – 0,05 **AB**; 0,45 **Ab**; 0,45 **aB**; 0,05**ab**
ýumurtga öýjükleri we spermiýalar.

Pennetiň gözenegi ýa-da ähtimallyklar taglymatyny (köpeltmek we goşmak) ulanyp, gametalaryň proporsiyasy esasynda fenotipiki klaslary kesgitläp bolýar. Öz-özünden tozanlananda, ýumurtga öýjükleriniň we spermiýalaryň proporsiyasy birmeňzeş bolýar. Ösümlük 1-iň F_2 -nji neslinde şu aşakdakylar emele geler (ilki ýumurtga öýjükleri görkezilen):

– Reňkli gülleri bolan ýaşyl ösümlükler (**A_B_**) – 70,25%:

$$0,45\mathbf{AB} \times (0,45\mathbf{AB} + 0,05\mathbf{Ab} + 0,05\mathbf{aB} + 0,45\mathbf{ab}) = 0,45;$$

$$(0,05\mathbf{Ab} + 0,05\mathbf{aB} + 0,45\mathbf{ab}) \times 0,45\mathbf{AB} = 0,2475;$$

$$0,05\mathbf{Ab} \times 0,05\mathbf{aB} = 0,0025;$$

$$0,05\mathbf{aB} \times 0,05\mathbf{Ab} = 0,0025;$$

Jemi: 0,7025.

– Reňksiz gülli sary ösümlükler (**aabb**) – 20,25%:

$$0,45\mathbf{ab} \times 0,45\mathbf{ab} = 0,2025.$$

– Reňksiz gülli ýaşyl ösümlükler (**aaB_**) – 4,75%:

$$0,05\mathbf{Ab} \times 0,05\mathbf{aB} = 0,0025;$$

$$0,05\mathbf{Ab} \times 0,45\mathbf{ab} = 0,0225;$$

$$0,45\mathbf{ab} \times 0,05\mathbf{Ab} = 0,0225;$$

Jemi: 0,0475.

Indi ösümlük 2-niň öz-özünden tozanlandyrylmagy netijesinde alnan nesilleri hasaplaýarys:

– Reňkli gülleri bolan ýaşyl ösümlükler (**A_B_**) – 50,25%:

$$0,05\mathbf{AB} \times (0,05\mathbf{AB} + 0,45\mathbf{Ab} + 0,45\mathbf{aB} + 0,05\mathbf{ab}) = 0,05;$$

$$(0,45\mathbf{Ab} + 0,45\mathbf{aB} + 0,05\mathbf{ab}) \times 0,05\mathbf{AB} = 0,0475;$$

$$0,45\mathbf{Ab} \times 0,45\mathbf{aB} = 0,2025;$$

$$0,45\mathbf{aB} \times 0,45\mathbf{Ab} = 0,2025;$$

Jemi: 0,5025.



– Reňkli güli bolan sary ösümlükler (**aaB_**) – 24,75%:

$$0,45\mathbf{aB} \times 0,45\mathbf{aB} = 0,2025;$$

$$0,45\mathbf{aB} \times 0,05\mathbf{ab} = 0,0225;$$

$$0,05\mathbf{ab} \times 0,45\mathbf{aB} = 0,0225;$$

Jemi: 0,2475.

– Reňksiz güli bolan ýaşyl ösümlükler (**A_bb**) – 24,75%:

$$0,45\mathbf{Ab} \times 0,45\mathbf{Ab} = 0,2025;$$

$$0,45\mathbf{Ab} \times 0,05\mathbf{ab} = 0,0225;$$

$$0,05\mathbf{ab} \times 0,45\mathbf{Ab} = 0,0225;$$

Jemi: 0,2475.

– Reňksiz gülli sary ösümlükler (**aabb**) – 0,25%

$$0,05\mathbf{ab} \times 0,05\mathbf{ab} = 0,0025.$$

Iki geterozigot ösümlükleri özara çaknyşdyryp, nesilleriň fenotiplerini kesgitläp bolýar ($0,45\mathbf{AB}$; $0,05\mathbf{Ab}$; $0,05\mathbf{aB}$; $0,45\mathbf{ab}$) x ($0,05\mathbf{AB}$; $0,45\mathbf{Ab}$; $0,45\mathbf{aB}$; $0,05\mathbf{ab}$):

– Reňkli gülli ýaşyl ösümlükler (**A_B_**) – 52,25%:

$$0,45\mathbf{AB} \times (0,05\mathbf{AB} + 0,45\mathbf{Ab} + 0,45\mathbf{aB} + 0,05\mathbf{ab}) = 0,45;$$

$$(0,05\mathbf{Ab} + 0,05\mathbf{aB} + 0,45\mathbf{ab}) \times 0,05\mathbf{AB} = 0,0275;$$

$$0,05\mathbf{Ab} \times 0,45\mathbf{aB} = 0,0225;$$

$$0,05\mathbf{aB} \times 0,45\mathbf{Ab} = 0,0225;$$

Jemi: 0,5225

– Reňksiz gülli sary ösümlükler (**aabb**) – 2,25:

$$0,45\mathbf{ab} \times 0,05\mathbf{ab} = 0,0225$$

– Reňksiz gülli ýaşyl ösümlükler (**A_bb**) – 22,75%:

$$0,05\mathbf{Ab} \times 0,45\mathbf{Ab} = 0,0225;$$

$$0,05\mathbf{Ab} \times 0,05\mathbf{ab} = 0,0025;$$

$$0,45\mathbf{ab} \times 0,45\mathbf{Ab} = 0,2025;$$

Jemi: 0,2275

– Reňkli gülli sary ösümlükler (**aaB_**) – 22,75:

$$0,05\mathbf{aB} \times 0,45\mathbf{aB} = 0,0225;$$

$$0,05\mathbf{aB} \times 0,05\mathbf{ab} = 0,0025;$$

$$0,45\mathbf{ab} \times 0,45\mathbf{aB} = 0,2025;$$

Jemi: 0,2275



Barlag meseleleri

85. Mekgejöweniň ýapraklarynyň ýalpyldawuklylygy (**gl**) we gysga (**st**) bolmagy resessiw alamatlar, ýalpyldawugyň bolmazlygy (**GL**) hem-de kadaly ýapraklylyk (**ST**) dominant alamatlar bolup, olar sis ýagdaýda tirkelip nesle geçýär. Gysga ýalpyldawuk ýapraklyly mekgejöwen ösümlikleri bilen ýalpyldawuksyz kadaly ýaprakly ösümlikler çaknyşdyryldy we F_1 -nji nesilde 116 sany ösümlük alyndy. F_1 -nji nesilde seljeriji çaknyşdyrylmak geçirilende, 726 sany gibridlerden 92 sany ösümlük bu genler boýunça krossower boldular.

1) F_1 -de näçe sany ösümlük ýalpyldawuksyz kadaly ýaprakly boldy?

2) F_a -da näçe sany ösümlük ýalpyldawuksyz gysga ýaprakly boldy?

3) F_a -daky nesilleriň näçe sanysy F_1 -däki ösümlikleriň fenotipine eýe bolar?

4) F_a -da näçe dürli genotip ýüze çykar?

86. Mekgejöweniň 3-nji hromosomynda ýaprak plastinkasynyň häsiýetine jogap berýän genler, ýagny **cr** gen tovlanan ýapraklylyga, **CR** gen kadaly ýapraklylyga hem-de **D** gen ösümligiň kadaly boýuna, **d** gen gysga boýlulyga jogap berýär.

Kadaly boýly we ýaprak plastinkaly ösümlikler tovlanan ýapraklyly gysga boýly ösümlikler bilen çaknyşdyryldy (genler sis ýagdaýda) we F_1 -nji nesilde 12 sany ösümlük alyndy. F_1 -nji nesilde seljeriji çaknyşdyrma geçirip, 800 ösümlük alyndy we olaryň 36-sy gysga boýly kadaly ýaprakly boldy.

1) F_a -daky ösümlikleriň näçesi dominant ýagdaýda iki alamatyň hem allelini saklar?

2) F_a -daky ösümlikleriň näçe görümi resessiw ýagdaýda iki almata hem eýe bolar?

3) F_a -daky ösümlikleriň näçe görümi kadaly ýaprakly gysga boýly bolar?

4) F_a -daky ösümlikleriň näçesi gysga boýly tovlanan ýaprakly bolar?

5) F_a -da näçe dürli genotip emele geler?

87. Mekgejöweniň 2-nji hromosomynda ligulalyga hem-de ýapraklaryň üst ýüzüniň häsiýetine jogap berýän genler ýerleşýär. Domi-



nant **LG** gen ligulanyň bolmagyna, resessiw **lg** gen bolsa ligulanyň bolmazlygyna, dominant **Lgs** gen ýalpyldawuk bolmazlygyna, resessiw **lgs** gen ýalpyldawuklyga jogap berýär. Gomozigot ýalpyldawuk ýapraklary bolmadyk ligulasyz ösümliگی ýalpyldawuk ýaprakly ligulaly gomozigot ösümlikler bilen çaknyşdyrdylar. F_1 -de 120 ösümlik alyndy. F_1 -iň nesilleri analizator ösümlikler bilen çaknyşdyranlarynda, 799 sany gibríd alnyp, olaryň 64 sanysy ýalpyldawuksyz ligulaly ösümlikler boldy.

- 1) F_1 -iň ösümlikleriniň näçesi gomozigot bolar?
- 2) F_a -daky nesilleriň näçesi krossower däl ösümlikler bolar?
- 3) F_a -daky ösümlikleriň näçe göterimi ýalpyldawuk ýaprakly ligulaly bolar?
- 4) F_a -daky ösümlikleriň näçe göterimi ýalpyldawuksyz ýaprakly ligulasyz bolar?
- 5) F_a -daky ösümlikleriň näçe göterimi ýalpyldawuksyz ýaprakly ligulaly bolar?

88. Mekgejöweniň **br** resessiw gen bogunaralaryň gysga bolmagyna, **vg** resessiw gen bolsa süseligiň gysga bolmagyna jogap berýär. Bu genler **I** hromosomda lokallaşandyrlar. Bularyň arasyndaky uzaklyk 4% krossingowere deň. Kadaly süseligi we bogunaralary bolan gomozigot ösümlikleri gysga bogunarasý hem-de süseligi bolan ösümlikler bilen çaknyşdyrdylar. F_1 -nji nesilde 120 sany ösümlik alyndy. Bu ösümlikleri analizator liniýalar bilen çaknyşdyranlarynda, F_a -da 800 ösümlik alyndy.

- 1) F_1 -däki ösümlikleriň näçesi dominant ýagdaýda iki alamata hem eýe bolar?
- 2) F_a -daky ösümlikleriň näçesi gysga bogunaryly we kadaly süselikli bolar?
- 3) F_a -daky ösümlikleriň näçesi kadaly bogunaryly kadaly süselikli bolar (%)?
- 4) F_a -daky ösümlikleriň näçesi dominant ýagdaýda iki alamata hem eýe bolar?
- 5) F_a -daky ösümlikleriň näçe göterimi resessiw ýagdaýda iki alamata hem eýe bolar (%)?

89. Drozofilanyň 2-nji hromosomynda ganatynyň şekiline we ganatynyň uçlarynda tegmilleriň bolmagyna jogap berýän genler lokallaşandyrlar. **A** gen göni ganatlylyga, **a** resessiw gen aýlawly



ganatlylyga, **Sp** gen tegmilleriň bolmazlygyna, resessiw **sp** gen ganatlaryň ujunda tegmilleriň bolmagyna jogap berýär. Aýlawly ganatlary we ganatynda tegmilleri ýok bolan (gomozigot) siňekleri göni ganatly (gomozigot) ganatynyň ujunda tegmilleri bolan siňekler bilen çaknyşdyrdylar. F_1 -nji nesilde 124 sany siňek alyndy. Bu siňekleri resessiw häsiýetli iki alamata hem eýe bolan siňekler bilen çaknyşdyranlarynda 1000 sany siňek alyndy. Olaryň 41-i resessiw häsiýetli iki alamata hem eýe boldy.

- 1) F_1 -nji nesliň siňekleri näçe dürli genotipe eýe bolar?
- 2) F_a -daky siňekleriň näçesi dominant ýagdaýda iki alamata eýe bolar?
- 3) F_a -daky siňekleriň näçe göterimi resessiw ýagdaýda iki alama-ta eýe bolar?
- 4) F_a -daky siňekleriň näçe göterimi dominant ýagdaýda iki ala-mata eýe bolar?
- 5) F_a -daky siňekleriň näçesi enelik we atalyk şekillerine meňzeş bolmaz?

90. Mekgejöweniň endosperminiň reňkli, aleýron gatlaýygynyň ýylmanaklylygy **C** we **S** genler, endospermiň reňksiz, ýygirtly aleýron gatlagynyň bolmagy **c** hem-de **s** resessiw genler bilen kesgitlenýär. Bu genler bir jübüt gomologik hromosomlarda ýerleşip, olar tirkelendir. Şonuň üçin berlen genleriň goşulmagynda gametalaryň deň bolmadyk mukdary emele gelýär: krossower däl gametalaryň sany krossower gametalara görä köp bolýar. **C** we **S** genleriň arasyndaky uzaklygyň 3,6 krossingowere deňdigi belli edildi. Mekgejöweniň digeterozigot reňkli endosperimli ýylmanak aleýron gatlakly (genler sis ýagdaýda) ösümligini gomozigot resessiw alamatly ösümlükler bilen çaknyşdyranlarynda näçe gatnaşykda nähili nesillere garaşmak bolar?

91. Nohudyň tohumynyň sary reňki **A** gen, ýaşyl reňki **a** gen, ýylmanaklygy **B** gen, ýygirtlylygy **b** gen, murtjagazlarynyň bolmagy **C** gen, bolmazlygy **c** gen bilen kesgitlenýär. **AaBb** x **aabb** genotipli ösümlükleri çaknyşdyryp, 26% **AaBb**, 27% **Aabb**, 23% **aabB**, 24% **aabb** genotipli ösümlükler alyndy. **BbCC** x **bbcc** genotipli ösümlükleri çaknyşdyrylyp bolsa 49% **Bbcc** we 51% **bbcc** genotipli ösümlükler alyndy.

- 1) Bir tirkeg torapyna degişli bolan genleri kesgitläň;
- 2) Aşakdaky çaknyşdyrmalarda nesiller nähili fenotipe eýe bolar?



- a) **AaCc x aaCc**;
 b) **bbCC x BbCc**;
 ç) **AaBbCc x aabbCc**.

92. Adamyň dogabiti kerlik keseli (**C**) we anemiýanyň bir görnüşi elliptositoz (**E**) autosom dominant alamatlar hökmünde tirkelip nesle geçýär (genler trans ýagdaýda ýerleşen). Elliptositoz we kerlik bilen keselli digeterozigot erkek adam bilen sagdyn aýalyň nikasyndan

- 1) krossingower bolmasa;
- 2) krossingower geçse, nähili nesillere garaşmak bolar?

93. Drozofilanyň ganatlarynyň we aýagyňyň uzynlygyna jogap berýän genler 2-nji hromosomda saklanýar. Gysga ganatly kadaly aýakly siňekleri kadaly ganatly gysga aýakly siňekler bilen çaknyşdyrdylar. F_1 -de 96 hibrid alyndy. Olaryň ählisi kadaly ganatly we kadaly aýakly boldy.

- 1) Nähili alamatlaryň dominantdygyny kesgitläň;
- 2) F_1 -iň hibridlerini gaýtadan enelik şekil bilen çaknyşdyranylarynda nähili nesillere garaşmak bolar (krossingower bolmaýar)?

94. Mekgejöwende towlanan ýapraklara jogap berýän **cr** gen gysga boýlulyga jogap berýän **d** gen bilen tirkelip nesle geçýär. Bu genleriň arasyndaky uzaklyk 18 morganit. **CrCrdd** we **cr crDD** genotipli ösümlükleri çaknyşdyrdylar.

- 1) F_1 -iň fenotiplerini we genotiplerini kesgitläň.
- 2) F_1 -iň nesillerinde seljeriji çaknyşdyrma geçirip (genler trans ýagdaýda ýerleşen), F_a -da emele geljek nesilleriň fenotipiki göterimini anyklaň.

Genleriň arasyndaky uzaklygy we olaryň hromosomdaky ýerleşiş yzygiderliligini kesgitlemek

Meseleleri çözmek endiklerini berkitmek

1. Meseläniň şertini dykgat bilen okaň. Genetiki şertli belgileri ulanyp, onuň şertini ýazyň. Meseläniň şerti ýazylanda, (şertine baglylykda) çaknyşdyrylýan osoblaryň genotipleri we fenotipleri, nesillerdäki dargama ýa-da çaknyşdyrma netijesinde alnan, kesgitli alamatlara eýe bolan nesilleriň san mukdary görkezilmelidir;

2. Eger zerur bolsa, alamatlaryň we olara jogap berýän genleriň tirkelip nesle geçýändigini ýa-da tirkelip nesle geçmeýändigini anyk-



laň. **Alamatlaryň tirkelip nesle geçmegine nesillerde alamatlaryň dargamagyň häsiýetlidigini ýadyňyzdan çykarmaň (ol Mendeliň kanunlaryndaky dargamadan tapawutlanýar);**

3. Eger zerur bolsa genleriň **sis** ýa-da **trans** ýagdaýdadygyny kesgitläň. **Krossower däl osoblaryň sanynyň krossower osoblara görä mydama köp bolýandygyny unutmaň. Eger nesilleriň köp bölegi dominant we resessiw genleri göterýän gametalaryň goşulşmagyndan emele gelen bolsa, onda bu genleriň sis ýagdaýdadygyny aňladýar. Eger nesilleriň köp bölegi bir geniň dominant, beýleki geniň resessiw allelini göterýän gametalaryň goşulşmagyndan emele gelen bolsa, onda bu genleriň trans ýagdaýdadygyny aňladýar;**

4. Genleriň arasyndaky uzaklygy kesgitläň. Ýatda saklaň:

a) genleriň arasyndaky uzaklyk krossingoweriň %-inde ýa-da morganitde aňladylýar;

b) genleriň arasyndaky uzaklyk rekombinirlenen alamatlary (genleri) bolan osoblaryň san mukdaryna deňdir;

– rekombinant osoblaryň sany göterimde berlen bolsa, onda genleriň arasyndaky uzaklyk göterimde berlen şol osoblaryň sanyna deňdir;

– eger rekombinant osoblaryň sany birlik sanda berlen bolsa, onda genleriň arasyndaky uzaklyk şol osoblaryň sanynyň nesildäki osoblaryň umumy sanyna bolan gatnaşygynyň göterimine deňdir (aňlatma (1)).

5. Meseläniň soraglaryna jogap beriň.

Meseleler we olaryň çözülişi

1. **C** we **D** genler boýunça digeterozigot urkaçy drozofila siňegi resessiw erkek siňek bilen çaknyşdyryldy. Nesilde şu gatnaşykda dargama ýüze çykdy.

43,5% – **CcDd**; 6,5% – **Ccdd**; 43,5% – **ccdd**; 6,5% – **ccDd**.

1) **C** we **D** genleriň nähili (sis ýa-da trans) ýagdaýa ýerleşýändigini;

2) **C** we **D** genleriň arasyndaky uzaklygy morganitde kesgitläň.



Berlen:

urkaçy siňek – digeterozigot

erkek siňek – resessiw

 F_1 : **CcDd** – 43,5%**Ccdd** – 6,5%**ccdd** – 43,5%**ccDd** – 6,5%**Çözülişi:**

1. *Genleriň hromosomdaky ýerleşiş zygiderlilikini kesgitleýäris.* Erkek osob – ikileýin resessiw, diýmek, ol bir dürli gametany emele getirýär. Enelik osob – digeterozigot, diýmek, ol dört dürli gametany emele getirýär. Nesilde 43,5 : 6,5 : 6,5 : 43,5 gatnaşykda dargama ýüze çykyppdyr.

1) **C** we **D** genleriň hromosomdaky ýerleşiş zygiderliliği nähili – ?

2) **C** we **D** genleriň arasyndaky uzaklyk (morganitde) näçä deň – ?

Dargamanyň häsiýeti **C** we **D** genleriň tirkelen görnüşde nesle geçýändigini, enelik siňeğiň gametalarynyň bir böleginiň hromosomlarynda krossingoweriň geçendigini görkezýär. Enelik siňeğiň krossower däl gametalary – **CD** we **cd**, krossower gametalary – **Cd**, **cD**. Krossower gametalar krossower däl gametalara seredende, elmydama köp emele gelýär. Urkaçy osobyň gametalarynyň 43,5%-ini **C** we **D** genler, 43,5%-ini **c** hem-de **d** genler düzýär. Diýmek, **C** we **D** genler bir hromosomda, **c** hem-de **d** genler beýleki hromosomda, emma iki-sem şol bir jübütde, ýagny sis ýagdaýda saklanýarlar.

2. *C we D genleriň arasyndaky uzaklygy kesgitleýäris.* **C** we **D** genleriň arasyndaky uzaklyk rekombinirlenen alamatly osoblaryň sanyna deňdir. Şeýle osoblar nesilde 13% (6,5% + 6,5%) boldy. Onda **C** we **D** genleriň arasyndaky uzaklyk 13% krossingowere ýa-da 13 morganite deň.

Meseläniň gysgaça çözülişi

Urkaçy siňekde krossower däl gametalaryň sany köp, diýmek, **C** we **D** genler jübüt hromosomlaryň birinde, **C** hem-de **D** genler beýlekisinde saklanýar, ýagny sis ýagdaýda ýerleşýär.

$$6,5\% + 6,5\% = 13\% \text{ ýa-da } 13 \text{ morganit}$$



Jogaby: 1) **C** we **D** genler sis ýagdaýda ýerleşýär; 2) **C** we **D** genleriň arasyndaky uzaklyk 13 morganite deň.

2. Drozofilanyň II hromosomynda ganatlarynyň we aýaklarynyň uzynlygyna jogap berýän genler ýerleşýär. **dp**⁺ dominant gen ganatlarynyň kadaly bolmagyna, onuň **dp**⁻ alleli gysga bolmagyna jogap berýär. Dominant **d**⁺ geni aýaklarynyň kadaly uzynlykda, resessiw **d**⁻ geni bolsa gysga aýakly bolmaklyga jogap berýär. Kadaly ganatly we aýakly digeterozigot urkaçy siňekleri iki alamaty boýunça hem resessiw erkek siňekler bilen çaknyşdyrdylar we nesilde 840 siňek aldylar. Olaryň 27-si iki dominant alamaty, 30-y bolsa iki resessiw alamaty hem eýe boldy. **dp**⁺, **d**⁺ genleriň arasyndaky uzaklygy krossingowerde (%) kesgitläň.

Berlen:

Enelik osob – digeterozigota
Erkek osob – ikileýin resessiw genotipli

F_a: 840 siňek,
olaryň 27-si dominant alamatly
30-y resessiw alamatly

dp⁺ we **d**⁺ genleriň arasyndaky uzaklyk näçä deň – ?

Çözülişi:

1. *Genleriň arasyndaky uzaklygyny (I) aňlatma boýunça kesgitleýäris:*

$$\frac{27 + 30}{840} * 100\% \approx 6,8$$

Jogaby: Genleriň arasyndaky uzaklyk ≈ 6,8%.

Barlag meseleleri

95. Pomidorda **B** (uzyn boýlulygy) we **C** (togalak miweli) hemde **b** (gysga boýlulygy) we **c** (armyt şekilli miweli) genleri bir jübüt gomologiki hromosomda sis ýagdaýda ýerleşendir. Digeterozigot ösümligi gomozigot resessiw ösümlükler bilen çaknyşdyrylanda, nesillerde fenotip boýunça şu aşakdaky dargama alnypdyr: uzyn boýly togalak miweli ösümlükler – 38 sany, uzyn boýly armyt şekilli miweliler – 10 sany, gysga boýly togalak miweliler – 10 sany, gysga boýly armyt şekilli miweliler – 42 sany. **B** we **C** genleriň arasyndaky uzaklygy kesgitläň.



96. Mekgejöweniň **bp**, **wx** genleri **IX** hromosomda lokallaşandyr. Bu genler resessiw bolup, olardan **bp** – perikarpiniň mele reňkine, **wx** – ýalpyldawuk endospermiň bolmak alamatlaryna jogap berýärler. Genleri sis ýagdaýda ýerleşen digeterozigot ösümlüklerde seljeriji çaknyşdyrmak geçirildi. F_a -da 600 ösümlük aldylar, olaryň 281 sanysy dominant alamatly, 298 sanysy resessiw alamatly, 9 sanysy mele reňkli perikarpili kadaly endospermli, 12 sanysy kadaly perikapili we ýalpyldawuk endospermli boldy. Şulary göz önünde tutup, **bp** we **wx** genleriň arasyndaky uzaklygy kesgitläň.

97. Mekgejöweniň ýalpyldawuk (**gl**) we kesik ýapraklarynyň (**st**) bolmagy ýalpyldawuksyz (**Gl**) kadaly ýapraklaryň (**St**) bolmagyna görä resessiwdir we bu alamatlara jogap berýän genler tirkelip nesle geçýärler. Mekgejöweniň ýalpyldawuk kesik ýaprakly ösümlüklerini ýalpyldawuksyz kadaly ýaprakly ösümlükler bilen çaknyşdyrdylar we F_1 -de birmeňzeş 116 ösümlük aldylar. F_1 -iň ösümlüklerini analizator liniýalar bilen çaknyşdyryp, 726 hibrid aldylar. Olaryň 45-i ýalpyldawuksyz kesik ýaprakly boldular. Bu ýerde **gl** we **st** genleriň arasyndaky uzaklygy kesgitläň.

98. Mekgejöweniň reňkli endospermli, aleýron gatlagynyň ýylmanak bolmagy dominant **C** we **S** genler, reňksiz endospermli, aleýron gatlagynyň ýygirtly bolmagy **c** hem-de **s** arkaly kesgitlenilýär. Bu genler sis ýagdaýda ýerleşendir. Reňkli endospermli aleýron gatlagy ýylmanak bolan mekgejöwen ösümlüklerini reňksiz endospermli ýygirtly aleýron gatlagy bolan ösümlükler bilen çaknyşdyrdylar. Alnan nesilleriň 96,4%-i rekombinant däl osoblar boldy. **C** we **S** genleriň arasyndaky uzaklygy kesgitläň.

99. Mekgejöweniň tohumlarynyň reňkine we şekiline jogap berýän genler bir hromosomda lokallaşandyrlar. Ýylmanak reňkli tohumlary bolan mekgejöwen ösümlüklerini reňksiz ýygirtly tohumlary bolan ösümlükler bilen çaknyşdyrdylar. F_1 -de nesilleriň ählisi reňkli ýylmanak tohumly boldular. Seljeriji çaknyşdyrmak netijesinde 4152 sany ýylmanak reňkli tohumly, 149 sany ýygirtly reňkli tohumly, 152 sany ýylmanak reňksiz tohumly, 4166 sany ýygirtly reňksiz tohumly ösümlükler alyndy. 1) alamatlaryň haýsy biriniň dominantdygyny; 2) dominant alamatlara jogap berýän genleriň **sis** ýa-da **trans** ýagdaýdadygyny; 3) bu genleriň arasyndaky uzaklygy kesgitläň.



100. **A** we **B** genler boýunça digeterozigot drozofila siňeklerini resessiw alamatlara eýe bolan siňekler bilen çaknyşdyrdylar. F_1 -de 8,2% rekombinant nesilleri aldylar. **M** we **N** genler boýunça digeterozigot siňekler resessiw alamatly siňekler bilen çaknyşdyrylanda bolsa nesilleriň 10,4%-i perekombinirlenen alamatly boldy. **M** we **N** genleriň arasyndaky uzaklygyň **A** hem-de **B** genlere görä näçe göterim artykdygyny anyklaň.

101. Iki jübüt drozofila siňekleri çaknyşdyryldy. Olaryň enelik osoblary **A** we **B** genler boýunça digeterozigotdyr, atalyk şekilleri bolsa resessiw alamatlara eýedir. Nesilde dürli genotipiki klaslaryň şu gatnaşyklary alyndy: birinji çaknyşdyrmada – 41,5% **AaBb** : 8,5% **Aabb** : 8,5% **aaBb** : 41,5% **aabb**; ikinji çaknyşdyrmada – 41,5% **Aabb** : 8,5% **AaBb** : 8,5% **aabb** : 41,5% **aaBb**. 1) **A** we **B** genleriň **sis** ýa-da **trans** ýagdaýdadygyny; 2) enelik osoblaryň birinji we ikinji çaknyşdyrmasynda **A** we **B** genleriň arasyndaky uzaklygy krossingoweriň göteriminde kesgitleň.

Hromosmlaryň kartalaşdyrylyşy

Meseleleri çözmek endiklerini berkitmek

1. Dykgat bilen meseläniň şertini okaň. Genetiki şertli belgileri ulanyp, jübüt genleri we olaryň arasyndaky uzaklygy ýa-da nesilleriň dargamasyny görkezip, meseläniň şertini ýazyň.

2. Eger meselede nesilleriň dargamagy berlen bolsa, genleriň arasyndaky uzaklygy kesgitleň. **Hromosmlaryň arasynda birleşin, şeýle hem ikileýin krossingoweriň bolmak ähtimallygynyň bardygyny unutmaň.** Onuň üçin:

– krossower we krossower däl osoblary kesgitleň. **Krossower däl osoblaryň krossower osoblara görä sanynyň, elmydama, köp bolýandygyny unutmaň;**

– haýsy genleriň arasynda krossingoweriň bolandygyny, şol jübüt gen boýunça krossower osoblaryň sanyny kesgitleň;

– genleriň arasyndaky krossingoweriň ýygylgyny kesgitleň.

1) birleşin krossingoweriň ýygylgy aňlatma bilen kesgitlenilýär;



2) birleýin krossingowerde hromosomyň iki tarapyndaky gyraky genleriň arasyndaky uzaklyk bir gyraky gen bilen marker – geniň arasyndaky hem-de marker – genden beýleki bir gyraky geniň arasyndaky uzaklygyň jemine deňdir;

3) ikileýin krossingowerde genleriň arasyndaky uzaklyk birleýin krossingowerleriň jemi görterimine we ikileýin krossingowerleriň görteriminiň esseleýin köpeldilmegine deňdir;

3. Hromosomyň böleklerini şertli görkezýän göni çyzygy çyzyň. Genleriň hromosomda göni ýerleşýändigini unutmaň. Hromosom kartalary düzülende, masştaby saklamagy ýatda saklaň.

4. Hromosomyň iki tarapyndaky gyraky genleri kesgitleň we olary karta ýerleşdiriň. Krossingoweriň görterimi näçe ýokary bolsa, sonça-da hromosomda genler biri-birinden uzak ýerleşýär;

5. Beýleki genleriň ýerleşişine seljerme beriň we kartada ýerleşdiriň;

6. Meseläniň soraglaryna jogap beriň.

Meseleler we olaryň çözülişi

1. Eger genleriň arasyndaky uzaklyk **C** we **E** – 10%, **C** we **A** – 1%, **A** we **E** – 9%, **B** we **E** – 6%, **A** we **B** – 3%, **B** we **D** – 2%, **E** we **D** – 4% bolsa, onda **A**, **B**, **C**, **D**, **E** genleri saklaýan hromosomyň kartasyny düzün?

Berlen:

C/E – 10%

C/A – 1%

A/E – 9%

B/E – 6%

A/B – 3%

B/D – 2%

E/D – 4%

Hromosom kartasy?

Çözülişi:

1. *Hromosomdaky gapdal genleri kesgitlep, ony kartada ýerleşdirýäris.* Krossingoweriň iň uly ýygylgy **C** we **E** genleriň arasynda ýüze çykyppdyr. Diýmek, bu genler gapdal genlerdir.



2. *Beýleki genleriň ýerleşişini kesgitleýäris.* 1% krossingower ýygylgyda **A** gen ýerleşýär. Onuň **E** genden uzaklygy 9%. Diýmek, ol **C** we **E** geniň arasynda ýerleşýär.



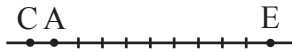

B gen **A** genden 3% krossingower uzaklykda ýerleşýär, **E** genden bolsa uzaklygy 6%-dir. Diýmek, ol **A** we **E** geniň arasynda ýerleşýär.

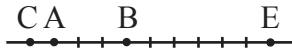

D gen bilen **B** geniň arasynda 2%, **D** gen bilen **E** geniň arasynda 4% uzaklyk bar.

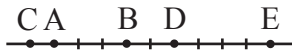

Jogaby: Hromosomyň kartasy:

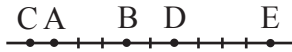

3. Mekgejöweniň üç jübüt alleli boýunça geterozigot ösümligini bu genler boýunça resessiw ösümlük bilen çaknyşdyrdylar. Alnan nesilde şu gatnaşyk ýüze çykdy:

$A_B_C_ - 113$, $aabbC_ - 64$, $aabbcc - 105$
 $A_B_cc - 70$, $A_bbC_ - 17$, $aaB_cc - 21$

Berlen genleriň hromosomda ýerleşiş tertibini we olaryň arasyndaky uzaklygy krossingoweriň görteriminde kesgitleň?

Berlen:

$A_B_C_ - 113$
 $A_B_cc - 70$
 $aabbC_ - 64$
 $A_bbC_ - 17$
 $aabbcc - 105$
 $aaB_cc - 21$

Genleriň hromosomdaky ýerleşiş yzygiderliligi we olaryň arasyndaky uzaklyk – ?

Çözülişi:

1. *Krossower we krossower däl ösümlikleri kesgitleýäris.* Krossower däl osoblaryň sany mydama krossower osoblaryňkydan köp bolýar. Şonuň üçin $A_B_C_$ we $aabbcc$ genotipli ösümlükler krossower däl bolýarlar. Beýleki galan ösümlükler bolsa krossowerdirler.



2. *Haýsy genleriň arasynda krossingoweriň bolýandygyny krossower ösümlüklerde kesgitleýäris. **aaB_cc** we **A_bbC_** genotipli ösümlükleriň **A** hem-de **B** genleriniň arasynda krossingower bolupdyr (I krossowerler). **A_B_cc**, **aabbC_** genotipli ösümlükleriň bolsa **B** we **C** genleriniň arasynda krossingower bolupdyr (II krossowerler).*

3. *Genleriň arasyndaky krossingoweriň ýygylgyny kesgitleýäris. Onuň üçin (1) aňlatmadan peýdalanýarys:*

$$\text{Atanaklaşmanyň ýygylgy } B/A = 17 + 21/390 \times 100\% = 9,7\%$$

$$\text{Atanaklaşmanyň ýygylgy } A/C = 64 + 70/390 \times 100\% = 34,4\%$$

$$\text{Atanaklaşmanyň ýygylgy } B/C = 17 + 21 + 64 + 70/390 \times 100\% = 44,1\%$$

4. *Genleriň ýerleşiş zygiderlilikini kesgitleýäris. **B** we **C** genleriň arasyndaky uzaklyk iň uly aralyk bolup durýar. Diýmek, olar gapdal genlerdir. **A** gen **B** we **C** genleriň arasynda ýerleşýär. Sebäbi $B/A + A/C = B/C$ ($9,7 + 34,4 = 44,1$). Şeýlelik bilen, genler **BAC** zygiderlilikde ýerleşendir.*

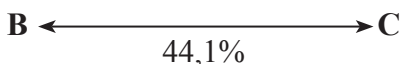
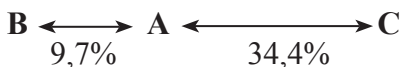

Jogaby: Genleriň ýerleşiş zygiderliliği we olaryň arasyndaky uzaklyk:

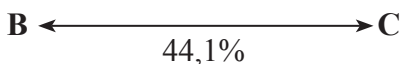
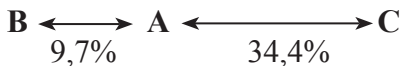

Barlag meseleleri

102. **A**, **B**, **C** genler bir tirkeg toparynda ýerleşýärler. Krossingower **A** we **B** genleriň arasynda 7,4% ýygylkda, **B** we **C** genleriň arasynda 2,9% ýygylkda geçýär. Eger **A** we **C** genleriň arasyndaky



uzaklyk 10,3% krossingowere deň bolsa, **A**, **B**, **C** genleriň ýerleşiş zygiderliligini tapyň.

103. **A**, **B**, **C** genler bir tirkeg toparynda ýerleşýärler. **A** we **B** genleriň arasyndaky krossingower 7,4% ýyglykda, **B** we **C** genleriň arasyndaky krossingower bolsa 2,9% ýyglykda geçýär. Eger **A** we **C** genleriň arasyndaky uzaklyk 4,5% krossingowere deň bolsa, **A**, **B**, **C** genleriň ýerleşiş zygiderliligini kesgitläň.

104. Eger **B** we **C** genleriň arasynda 2,5%, **C** hem **A** genleriň arasynda 3,7%, **A** hem **E** genleriň arasynda 6%, **E** hem **D** genleriň arasynda 2,8%, **A** hem **B** genleriň arasynda 6,2%, **B** hem **D** genleriň arasynda 15%, **A** hem **D** genleriň arasynda 8,8% krossingower geçýän bolsa, **A**, **B**, **C**, **D**, **E** genleri saklaýan hromosomyň kartasyny düzüň.

105. Eger **C** we **E** genleriň arasyndaky uzaklyk 5%-e, **C** we **A** genleriň arasyndaky uzaklyk 14%-e, **A** hem-de **E** genleriň arasyndaky uzaklyk 19%-e, **B** hem **E** genleriň arasyndaky uzaklyk 12%-e, **A** hem-de **B** genleriň arasyndaky uzaklyk 7%-e, **C** hem **D** genleriň arasyndaky uzaklyk 2%-e, **D** hem-de **E** genleriň arasyndaky uzaklyk 3%-e deň bolsa, **A**, **B**, **C**, **D**, **E** genleriň hromosom kartasyny düzüň.

106. Seljeriji çaknyşdyrma netijesinde nesillerde şu gatnaşyklar alyndy:

| | |
|---------------------|----------------------|
| A_B_C – 120; | aaB_C_ – 62; |
| A_B_cc – 10; | aaB_cc – 68; |
| A_bbC_ – 65; | aabbC_ – 12; |
| A_bbcc – 63; | aabbcc – 125. |

Genleriň hromosomdaky ýerleşiş zygiderliligini we olaryň arasyndaky uzaklygy atanaklaşmanyň birliklerinde kesgitläň.

107. Seljeriji çaknyşdyrmak netijesinde nesillerde şu fenotipiki gatnaşyklar alyndy:

| | |
|----------------------|----------------------|
| X_Y_Z_ – 30; | xxY_zz – 15; |
| X_Y_zz – 172; | xxyyZ_ – 172; |
| X_yyZ_ – 17; | xxyyzz – 28; |
| X_yyzz – 2; | xxY_Z_ – 3. |

Genleriň hromosomdaky ýerleşişini we olaryň arasyndaky uzaklygy morganit birlikinde kesgitläň.



108. Syçanlaryň iki ugry (liniýasy) çaknyşdyryldy: haýwanlaryň birisiniň tüýi egilen kadaly uzynlykly, beýlekisiniňki göni we uzyn tüýli boldy. F_1 -iň gibridlerini kadaly uzynlykly göni tüýli bolupdyr (genle trans ýagdaýda). Seljeriji çaknyşdyrma netijesinde 198 sany kadaly göni tüýli syçan, 54 sany egilen göni tüýli syçan, 48 sany uzyn göni tüýli we 196 sany uzyn egilen tüýli syçan alyndy. Şu alamatlara jogap berýän genleriň arasyndaky uzaklygy kesgitläň.

109. Pomidoryň uzyn baldagy gysga baldakly alamatyň üstünden dominirleýär. Miwesiniň togalak miweli görnüşi armyt şekillisiniň üstünden dominirleýär. Bu alamatlara jogap berýän genleriň arasyndaky daşlyk 20%-e deňdir. Gomozigot uzyn baldakly armyt şekilli miweli pomidor ösümligini gysga boýly gomozigot togalak miweli pomidor ösümligi bilen çaknyşdyrdylar. F_1 -de uzyn boýly togalak miweli ösümlükleri aldylar. Eger **a** we **B** genler bir tirkeg toparynda ýerleşýän bolsa hem-de krossingower geçmese, alnan gibridlerini özara çaknyşdyryp, nähili nesillere garaşmak bolar?

110. Mekgejöweniň reňkli ýylmanak tohumly ösümligini reňksiz ýygirtly ösümligi bilen çaknyşdyrdylar. F_1 -de reňkli ýylmanak tohumly ösümlükler alnypdyr. Seljeriji çaknyşdyrmada 8304 ösümlük ýylmanak reňkli tohumly, 298 sany ýygirtly reňkli tohumly, 304 sany ýylmanak reňksiz tohumly, 8326 sany ýygirtly reňksiz tohumly mekgejöwen ösümlükleri alnypdyr. Alnan netijelere düşündiriş beriň. Genleriň arasyndaky uzaklygy kesgitläň.

111. Ejesi daltonik, kakasy gemofilik sagdyn gyz bu keselleriň ikisinden hem ejir çekýän oglana durmuşa çykýar. Gemofiliýa we daltonizme jogap berýän genleriň arasyndaky daşlyk 9,8% bolup, krossingower geçen ýagdaýynda, bu maşgalada doguljak çagalar nähili bolar? Ýadyňyzda bolsa, bu iki gen hem jyns bilen bagly bolan resessiw alamatlardyr.

112. Gije körlük hem-de reňk saýgarmazlyk biri-birinden 48 morganit daşlykda ýerleşýär. Ejesi gije körlük, kakasy reňk saýgarmazlyk keselinden ejir çekýän sagdyn gyz bu iki kesel bilen hem keselli bolan oglana durmuşa çykýar. Bu maşgalada doguljak çagalar nähili bolar (eger krossingower geçmese)?

113. Drozofila siňeginiň resessiw **cut (ct)** geni kesilen ganatlar, resessiw **tan (t)** geni bolsa bedeniň gamtyl bolmagyna jogap berýär. Digeterozigot urkaçy siňegi resessiw alamatly erkek siňek



bilen çaknyşdyryp, ýokarda berilýän genleriň uzaklygyny kesgitläp bolarmy?

114. Drozofilanyň iki ugruny (liniýasyny) çaknyşdyrdylar: **bbprpr** – gara beden açyk gyzył gözli (berlen genler bir tirkeg toparynda ýerleşýär) we **b⁺b⁺pr⁺pr⁺** – çal beden gyzył gözli (berlen genler bir tirkeg toparynda ýerleşýär). Iki gen hem 2-nji topar tirkelmä degişli, olaryň arasyndaky krossingower 6%. Eger genleriň arasynda krossingower geçen ýagdaýynda, geterozigot **b⁺bpr⁺pr⁺** we **bbprpr** genotipli liniýalary çaknyşdyryp alnan nesillerde seljeriji çaknyşdyrma geçirilende, näçe sany krossower osoblar alnar (diýeli, F_a-da 11289 nesil alynmaly)?

115. Drozofilanyň **b** we **vg** genleriniň arasyndaky krossingower 17%-e deň. Eger **b⁺** we **vg** genler bir tirkeg toparynda ýerleşýän bolsa, **b⁺bvg⁺vg** x **bbvgvg** (**vg** – düwünçek ganatly, **vg⁺** – kadaly ganatly, **b** – gara beden, **b⁺** – çal beden) genotipli liniýalaryny çaknyşdyryp, F_a-da näçe sany krossower osob ýüze çykar (diýeli, nesilde 5687 osob alyndy)?

116. Bir aýalyň 8 sany ogly bolupdyr. Olaryň dört sanysy iki keselden, ýagny hem gemofiliýadan, hem daltonizmden ejir çekipdir. Beýleki iki ogly diňe gemofiliýa, dört ogly bolsa daltonizm bilen keselli bolup, ogullarynyň birisi sagdyn bolupdyr. Onda bu aýalyň genotipini kesgitläň.

117. Drozofilanyň ikinji hromosomynyň 54,5-nji lokusynda diş-diş ganatlylyga jogap berýän gen ýerleşýär. 48,5-nji lokusynda bolsa gara reňkli bedeniň bolmagyna, 5,5-nji lokusynda hem göz torlarynyň ululygyna jogap berýän resessiw genler ýerleşýärler. Bu genleriň dominant allelleri **A** – tekiz ganatlylyga, **B** – gyzył reňkli bedeniň bolmagyna, **D** – göz torlarynyň kiçi bolmagyna jogap berýärler. Dominant alamatlary boýunça geterozigot urkaçy siňek resessiw alamatly ýabany erkek siňek bilen çaknyşdyryldy. Eger krossingower bolsa, bu çaknyşdyrmadan nähili fenotipli siňekleri alyp bolar?

118. Öý towşanlarynyň iki görnüşini çaknyşdyrypdyrlar. Olaryň biri gara reňkli kadaly tüýli, beýlekisi goňur reňkli gysga tüýli. Alnan gibridler gara kadaly tüýli bolupdyr (**A** we **B** genler bir tirkeg toparynda ýerleşýär). Seljeriji çaknyşdyrmada şu dargama ýüze çykyptyr:



| Tüýüniň uzynlygy | Tüýüniň reňki | Nesilleriň sany |
|-------------------------|----------------------|------------------------|
| 1 | 2 | 3 |
| kadaly | gara | 44 |
| gysga | gara | 19 |
| kadaly | goňur | 20 |
| gysga | goňur | 45 |

Alamatlaryň nähili nesle geçýändigini we **A** hem-de **B** genleriň arasyndaky uzaklygy kesgitläň.

119. Drozofilanyň iki liniýasyny çaknyşdyrypdyrlar. Olaryň biriniň redusirlenen ganatlary, gyzyl gözleri, bedeniniň kadaly ösüntgileri, beýlekisiniň kadaly ganatlary, mele gözleri, bedeni ösüntgisiz bolupdyr. F_1 -de kadaly ganatly, gyzyl gözli, ösüntgili siňekler alnypdyr. Seljeriji çaknyşdyrma netijesinde şu aşakdaky dargama alnypdyr:

| Alamatlar | | | Siňekleriň mukdary |
|------------------|---------------|-------------------|---------------------------|
| Ganatlar | Gözler | Ösüntgiler | |
| 1 | 2 | 3 | 4 |
| kadaly | mele | ýok | 126 |
| kadaly | gyzyl | bar | 42 |
| kadaly | mele | bar | 59 |
| kadaly | gyzyl | ýok | 20 |
| redusirlenen | mele | ýok | 38 |
| redusirlenen | mele | bar | 21 |
| redusirlenen | gyzyl | ýok | 61 |
| redusirlenen | gyzyl | bar | 112 |

Siňekleriň redusirlenen ganatlylygyna, gyzyl gözlüligine, bedeniniň ösüntgili bolmagyna jogap berýän genler bir tirkege toparynda ýerleşýän bolsalar, onda krossower osoblaryň sanyny kesgitläň.

120. Pomidoryň uzyn boýlulyk alamaty gysga boýlulygyň, epidermisiň ýylmanaklygy tüýjümeçligiň üstünden dominirleýär. Digeterozigot uzyn boýly ýylmanak epidermisli ösümlük gysga boýly tüýjümeç epidermisli ösümlükler bilen çaknyşdyryldy, 209 sany uzyn baldakly tüýjümeç epidermisli, 10 sany uzyn boýly ýylmanak epi-



dermisli, 6 sany gysga boýly tüýjümeç epidermisli we 197 sany gysga boýly ýylmanak epidermisli ösümlikleri aldylar. Enelik we atalyk ösümlikleriň genotiplerini we genleriň arasyndaky uzaklygy kesgitläň (uzyn boýlulyga we tüýjümeç epidermise jogap berýän genler bir tirkeg toparynda ýerleşýär).

121. Gysga aýakly, gysga gulakly syçanlary uzyn aýakly, uzyn gulakly syçanlar bilen çaknyşdyrdylar, alnan nesiller gysga aýakly gysga gulakly boldy. Seljeriji çaknyşdyrmada şu netijeler alyndy:

| Uzynlygy | | Osoblaryň sany |
|----------|--------|----------------|
| Aýagy | Gulagy | |
| 1 | 2 | 3 |
| gysga | gysga | 158 |
| uzyn | uzyn | 149 |
| gysga | uzyn | 28 |
| uzyn | gysga | 21 |

Syçanlaryň aýagyňyň we gulagyňyň uzynlygyna jogap berýän genleriň arasyndaky uzaklygy kesgitläň.

122. Urkaçy drozofilanyň bedeni sary (**a**), gözleri gyzyly reňkli (**b**) bolup bilýär. Bu urkaçy siňegi ýabany dominant alamatlara eýe bolan erkek siňek bilen çaknyşdyrdylar. F_1 -de ähli urkaçy siňekler ýabany görnüşli, erkek siňekler bolsa sary reňkli, gyzyly gözli bolupdyr. Alamatlaryň neslegeçijilik häsiýetini we drozofilalaryň genotipini kesgitläň.

123. Hlorofiliň kadaly mukdaryny saklaýan, fertilligi hem kadaly bolan digeterozigot mekgejöwen ösümligini resessiw alamatly ösümlükler bilen çaknyşdyrdylar.

| Fenotipler | | Ösümlikleriň sany |
|-------------|-----------|-------------------|
| Öslerler | Fertillik | |
| 1 | 2 | 3 |
| hlorofilli | kadaly | 237 |
| hlorofilli | pes | 63 |
| hlorofilsiz | kadaly | 40 |
| hlorofilsiz | pes | 270 |



Bu iki alamata jogap berýän genleriň arasyndaky uzaklygy kesgitläň.

124. Drozofilanyň iri, uly torly gözleri (**ec**) bar. Bu alamat gözleriň kadaly torly (**ec⁺**) bolmagyna görä resessiwdir. Ganatlarynda damarlanyşyň bolmazlygy (**cv**) damarly ganatlara (**cv⁺**) görä resessiwdir. Dominant alamatlary saklaýan digeterozigot siňeklerde seljeriji çaknyşdyrmak geçirildi we aşakdaky genotipli nesiller alyndy:

ececv⁺cv – 2125, **ececcv** – 33, **ec⁺eccv⁺cv** – 26, **ec⁺ececv** – 2207.

Eger **ec⁺** we **cv** genler bir tirkeg toparynda ýerleşýän bolsalar, **ec⁺** we **cv** genleriň arasyndaky uzaklygy kesgitläň.

125. Drozofila siňeklerinde gözün gyzyly reňki dominant, ak reňki resessiw gen bilen kesgitlenip, bu gen **X** hromosomda ýerleşýär. Gyzyly gözli geterozigot urkaçy siňekler bilen ak gözli erkek siňekler çaknyşdyrylsa, nesilleri nähili bolar?

126. Ördeklerde jyns bilen baglanyşykly **B** gen ýelegiň ýaşyl reňkini, **b** gen mele reňkini kesgitleýär we ol **X** hromosom bilen bagly nesle geçýär. Ördekleriň geterozigot ýaşyl reňkli urkaçylary bilen mele reňkli erkekleri çaknyşdyrylsa, nesilleri nähili bolar?

127. Pişiklerde tüýüniň sary reňki dominant, gara reňki resessiw gen bilen kesgitlenilýär. Geterozigotlar pyşdyl reňkli ýa-da üç reňkli bolýarlar. Tüýüň reňkini kesgitleýän gen **X** hromosomda ýerleşýär. Eger erkek pişik gara, urkaçy pişik gomozigot sary reňkli bolsa, olardan alnan pişik çagalary nähili reňkde bolýar? Erkek çaga pişikler pyşdyl reňkde bolup bilermi?

128. Tut ýüpek gurçugynyň kebeleginiň goýýan ýumurtgalary ak reňkli (**A** gen) ýa-da garamtyl reňkli (**a** gen) bolup biler. Bu genler **X** hromosomda ýerleşýär. Tut ýüpek gurçuklarynyň urkaçysy geterogamet jynsly. Ýumurtganyň reňkine görä enelik we atalyk osoblary biri-birinden tapawutlandyryp bolarmy?

129. Gipertihoza (gulak ýelkeniniň tüýli bolmagy) jogap berýän gen **Y** jynsly hromosom bilen baglanyşykly nesle geçýär. Eger maşgalada erkek adamyň gulagy tüýli bolsa, çagalarynda bu alamatyň ýüze çykyşy nähili bolar?

130. Dişleriň garalmagy iki sany dominant gen arkaly nesle geçýär. Bu genleriň biri autosomda, beýlekisi **X** hromosomda ýerleşýär.



Ikisiniñ hem dişi gara bolan är-áýaldan ak dišli gyzzjagaz we oglanjyk doglupdyr. Eger áýalyñ dişiniñ garalygy **X** hromosomdaky gen, erkek adamyñ dişiniñ garalygy autosomadaky dominant gen sebäpli ýüze çykýan bolsa (är-áýalyñ ikisi hem geterozigot), indiki doguljak çagalaryñ dişiniñ nähili bolup biljekdigini anyklamaly?

131. Gemofiliýa (ganyñ lagtalanmazlygy) we daltonizm (reñk saýgarmazlyk) **X** hromosomdaky resessiw genler arkaly nesle geçýär. Sagdyn (iki geni hem gomozigot) áýaldan we gemofilik hem-de daltonik erkek adamdan nähili çagalaryñ dogulmagy mümkin?

132. Adamda daltonizme we gije körlüğe jogap berýän ressesiw genler **X** hromosomda ýerleşýärler. Ejesi gije körlük, kakasy daltonizmden ejir çekýän sagdyn (geterozigot) áýal kadaly görüjiligi bolan erkek adama durmuşa çykýar. Eger daltonizm we gije körlüğe jogap berýän genler sis ýagdaýda ýerleşip, gametalar emele gelende krossingower geçse, bu nikadan iki alamat boýunça hem kesel çagalaryñ dogulmak ähtimallygyny kesgitläň.

133. Adamyñ daltonizmi we gije körlük keselleri resessiw genler arkaly kesgitlenip, bu genler **X** hromosomda, gipertrihoz bolsa resessiw alamat bolup, **Y** hromosomda ýerleşýär. Iki alamat boýunça digeterozigot áýal bilen gipertrihozly, daltonik we gije körlük keselinden ejir çekýän erkek adam durmuş gurupdyr. Bu nikadan gulagy tüýli we iki alamat boýunça hem keselli çagalaryñ dogulmak ähtimallygyny kesgitläň.

134. Adamyñ daltonizmine we gije körlüğine jogap berýän ressesiw genler **X** hromosomda ýerleşýär. Áýaklaryñ barmaklarynyñ arasynda perdäniñ bolmagy resessiw alamat bolup, ol **Y** hromosomda saklanýar. Digeterozigot áýal bilen barmaklarynyñ arasy perdeli, daltonik gije körlükden ejir çekýän erkek adamyñ nikasyndan nähili çagalara näçe gatnaşykda garaşyp bolar, eger:

1) áýalyñ daltonizme we gije körlüğe jogap berýän genleri trans ýagdaýda ýerleşip, krossingower bolmasa;

2) áýalyñ daltonizme we gije körlüğe jogap berýän genleri sis ýagdaýda ýerleşip, krossingower bolmasa;

3) áýalyñ daltonizme we gije körlüğe jogap berýän genleri sis ýagdaýda ýerleşip, krossingower bolsa;

4) áýalyñ daltonizme we gije körlüğe jogap berýän genleri trans ýagdaýda ýerleşip, krossingower bolsa.



135. Adamyň daltonizme we gije körlüğe jogap berýän resessiw genleri X hromosomda ýerleşip, olaryň arasyndaky uzaklyk 20 morganite deň. Aýaklaryň barmaklarynyň arasynda perdeleriň bolmagy hem resessiw alamat bolup, Y hromosomda saklanýar. Trigeterozigot mele gözli aýal bilen geterozigot mele gözli, kadaly görýän, barmaklary perdeli erkek adamyň nikasyndan nähili çagalara we näçe gatnaşykda garaşsa bolar, eger:

1) aýalyň daltonizme we gije körlüğe jogap berýän genleri sis ýagdaýda ýerleşen bolsalar (krossingower geçmese);

2) aýalyň daltonizme we gije körlüğe jogap berýän genleri sis ýagdaýda ýerleşen bolsalar (krossingower geçse);

3) aýalyň daltonizme we gije körlüğe jogap berýän genleri trans ýagdaýda ýerleşen bolsalar (krossingower geçse).

136. Käbir süýdemdirijilerde (adam, at, it) gemofiliýa (ganyň lagtalanmazlygy) resessiw gen arkaly nesle geçýär. Bu geniň dominant alleli ganyň kadaly lagtalanmagyny üpjün edýär. Eger sagdyn erkek adam geterozigot sagdyn aýal bilen nikalaşsa, onda bu maşgalada näsag çagalaryň dogulmak ähtimallygyny kesgitläň.

Barlag soraglary:

1. Hromosom jübütleriniň sany bilen tirkeg toparlarynyň sanynyň nähili baglanyşygy bolup biler?
2. Tirkeg toparlary nämäni aňladýar?
3. Bir hromosomda ýerleşýän genlere näme diýilýär?
4. Nähili hromosomlary bir tirkeg toparyna degişli edýärler?
5. Bir tirkeg toparyna degişli bolan genleriň indiki nesle tirkelen ýagdaýda geçmegine näme diýilýär?
6. Erkekleriň we aýallaryň genotipinde näçe sany tirkeg topary bar?
7. G.Mendeliň üçünji kanuny T.Morganyň tejribeleriniň netijelerine laýyk gelýärmi?
8. Krossingower näme? Tirkeg toparlary üçin onuň nähili täsiri bolup biler?
9. Krossingoweriň ýygylgy bilen genleriň arasyndaky uzaklygyň nähili baglanyşygy bolup biler?
10. Nähili hadysalar genleriň indiki nesle geçmekdäki tirkelmesine päs-gelçilik döredip biler?
11. Morganit ölçeg birligi nämäni aňladýar?
12. Hromosomlaryň genetiki kartasy düzülende, nähili işler we hasaplamalar geçirilýär?
13. Genetiki we sitologiki kartalaryň meňzeş taraplaryny görkeziň.





Haçan-da janly bedenlerde gibridologik barlag usullaryny ulanyň bolmadyk ýagdaýynda, meselem, az nesilli bolanda, genetiki seljermäniň beýleki usullary ulanylýar. Şonuň ýaly hem genealogik, ýagny garyndaşlygyň birnäçe (sanlyja) nesilleriniň seljermesi (analizi) geçirilýär. Bu usul adamda, öý haýwanlarynda, hatda ösümlüklerde hem ulanylýar. Genealogik seljermäniň üsti bilen aşakdaky soraglara jogap tapyp bolýar: alamatyň tebigaty nähili (nesle geçýänmi, geçmeýänmi), alamatyň neslegeçijiliginiň häsiýeti (dominantmy, resesiwmi, autosom ýa-da jyns gametalarynda saklanyp, jyns bilen bagly nesle geçýärmi we ş.m.).

Genealogik usul 2 tapgyrdan durýar:

1. Garyndaşlyk we onuň geografik şekiliniň düzülişi;
2. Alnan netijeleriň genetiki seljermesi.

Haýsydyr bir alamatyň neslegeçijilik häsiýetini kesgitlemek üçin alamatlarynyň seljermesi geçirilip başlanýan adama **proband** diýilýär. Maşgala hakynda maglumat jemlemek **probandadan – indi-widden** başlanýar. Ol maglumat anyk garyndaşlyk maglumaty bolup, lukmanyň esasy gyzyklanýan görkezijisidir. Köplenç ol öwrenilýän alamaty görerijisi ýa-da näsag adam bolup durýar. Garyndaşlyk seljermesinde ýakyn garyndaşlary (çagalary, agtyklary, çowluklary, şonuň ýaly hem ene-atasy, babasy, atasynyň babasy we ş.m.) baradaky maglumatlar alynýar. Bir ene-atadan emele gelen çagalalar **sibsler** diýip atlandyrylýar. Ýagny probandyň erkek we aýal doganlaryna **sibsler** diýilýär. Köplenç garyndaşlyk seljermesinde bir ýa-da birnäçe alamat alynýar. Garyndaşlyk seljermesinde näçe köp nesil yzarlanan (barlanan) bolsa, şonça hem genetiki taýdan anyk maglumat goýmaga mümkinçilik döreýär. Genetiki maglumaty jemlemek maşgalany içgin öwrenmek, anketirmek esasynda amala aşyrylýar. Garyndaşlyk seljermesi edilende, probanda degişli bolan her garyndaş agzasy hakda gysgaça maglumat toplanýar. Ol maglumatda adamyň ady, atasynyň ady, doglan we aradan çykan wagty, ýaşı, milleti, maşgalanyň ýaşaýan ýeri, hünäri, maşgalada nesle geçýän keseller barada (eger bar bolsa),



aradan çykanlaryň ölüminiň sebäbi we başga-da anyk maglumatlar ýazylyar.

Proband baradaky maglumatlar doly jemlenenden soň, degişli şertli belgileri (*14-nji surat*) ulanmak arkaly garyndaşlyk seljermesiniň grafiki çyzgydy düzülýär.

Garyndaşlyk seljermesi edilende göz önünde tutulmaly aýratynlyklar:

1 Autosom – dominant neslegeçijilik:

a) Bu alamatlar ähli nesillerde diýen ýaly duşýar. Esasan hem, birmeňzeş ýagdaýda oglanjyklarda we gyzjagazlarda gabat gelýär;

b) Eger ene-atanyň birisi alamaty göteriji bolsa, onda ol alamatyň ýa ähli nesilde ýa-da nesilleriň ýarysynda ýüze çykmak ähtimallygy bar.

2. Autosom – resessiw neslegeçijilik:

a) Bu alamatlar seýrek duş gelýär, ähli nesillerde ýüze çykyp durmaýar, oglanjyklarda we gyzjagazlarda, köplenç halatda, meňzeş ýagdaýda duşýar;

b) Alamat ene-atada ýok bolsa hem çagalarynda ýüze çykyp biler;

ç) Eger ene-atanyň birisi bu alamaty göteriji bolsa, onda bu alamatyň çagalarynda ýüze çykman galmak ýa-da çagalarynyň ýarysýn-da ýüze çykmak ähtimallygy bar.

3. Jyns bilen bagly neslegeçijilik:

a) **X – dominant neslegeçijilik:**

– Alamat köp ýagdaýda aýallarda ýüze çykýar;

– Eger ejesi näsag, kakasy sagdyn bolsa, onda alamatyň hem gyzjagazlarda, hem oglanjyklarda ýüze çykmak ähtimallygy bar;

– Eger kakasy näsag, ejesi sagdyn bolsa, onda alamatyň gyzjagazlaryň ählisinde ýüze çykmak, oglanjyklarda ýüze çykmazlyk ähtimallygy bar;

b) **X – resessiw neslegeçijilik:**

– Köp halatda alamat erkeklerde ýüze çykýar;

– Eger ejesi sagdyn göteriji, kakasy sagdyn bolsa, onda alamatyň ogullarynyň 50%-inde ýüze çykmak ähtimallygy bar;

– Köp halatda alamat nesil aşa (nesilden-nesle geçip) köp ýüze çykýar;

– Eger kakasy kesel, ejesi göteriji sagdyn bolsa, onda alamatyň oglanjyklaryň we gyzjagazlaryň ýarysynda ýüze çykmak, şonuň ýaly



hem, gyzjagazlaryň ýarysynyň bu alamaty göteriji bolup dogulmak ähtimallygy bar.

ç) Y jyns bilen bagly neslegeçijilik:

– Alamat diňe erkek jynsda ýüze çykýar;

– Eger kakasy berlen alamata eýe bolsa, onda bu alamat ogullaryna hem geçýär.

4. Sitoplazmatiki neslegeçijilik:

1) Alamat iki jynsda hem birmeňzeş ýüze çykýar;

2) Alamat nesillere eneden geçýär;

3) Alamatý göteriji ene bu alamatý nesilleriň ählisine ýa-da ýarysyna geçirýär.

Meseleleri çözmek endiklerini berkitmek

1. Alamatý neslegeçijilik häsiýetini – dominant ýa-da reses-siwdigini kesgitläň. Onuň üçin şu aşakdaky berlenleri anyklamak zerurdyr:

a) öwrenilýän alamat ýygy-ýygydan duşýarmy (her gezekki nesilde ýüze çykýarmy ýa-da ýok)?

b) garyndaş hasaplanýan osoblaryň köpüsi öwrenilýän alamatý saklaýarmy?

ç) ene-atada seljerilýän alamat ýok bolup, onuň çagalarda ýüze çykýan ýagdaýlary duş gelinýärmi?

d) ene-atada seljerilýän alamat bar bolup, çagalarynda şol alamat ýüze çykmaýan ýagdaýlary duş gelýärmi?

ä) eger ene-atanyň biri seljerilýän alamata eýe bolsa, nesilleriň haýsy bölegi seljerilýän alamatý saklar?

2. Seljerme edilýän alamat jyns bilen bagly nesle geçýärmi?

Onuň üçin aşakdaky ýagdaýlary anyklamak zerurdyr:

a) seljerme edilýän alamat iki jynsyň wekillerinde hem nähili ýygylykda ýüze çykýar. Ýa-da haýsy jynsda seýrek, haýsynda ýygy-ýygydan ýüze çykýar?

b) haýsy jynsyň wekilleri alamatý saklaýjy eneden we atadan seljerilýän alamatý alýarlar?

3. Seljermäniň netijeleri esasynda garyndaşlyk seljermesindeki ähli osoblaryň genotipini kesgitlemäge synanyşyň. Genotipleri kesgitlemek üçin bir nesildäki osoblaryň dargama gatnaşygyny tapyň?



○ – aýal

□ – erkek

●, ■ – alamata eýe bolan ýa-da kesel adamlar

○ — □ ya-da ○ — □ – nika

○ — ýa-da □ – proband – seljerme berilýär adam

○ — □ – bir nikadan bolan çagalar (sanlar çagalaryň dogluş yzygiderliligini görkezýär)

○ — ○ – bir ýumurtga öýjüginde bolan ekizler

○ — □ – dürli ýumurtga öýjüginde bolan ekizler

◐, ◑ ýa-da ◒, ◓ – geterozigot görterijiler

■, ● – öli doglan çagalar

◉, ▨, ◐, ▩, ◑, ▪ – dürli anomaliýalary görterijiler we olaryň bilelikde ýüze çykmagy

○ — □ – ýakyn garyndaşlyk nikasy

⊗, ⊘ – doglandan soň ölen çagalar

○ — □ – erkek adamyň iki aýal bilen durmuş gurmagy (iki aýallylyk)

○ — □ – nikasyz gyz

◇ 5 – jynsy görkezilmezden çagalaryň umumy sany

14-nji surat. Garyndaşlyk seljermesi geçirilende ulanylýan belgiler



Garyndaşlyk seljermesiniň grafiki şekili düzülende aşakdaky düzgünler berjaý edilýär:

- Ilki bilen seljermesiniň edilýän osob goýulýar, soňra onuň aşagynda erkek we aýal doganlary çepden saga şekillendirilýär;
- Her nesil bellenen hatarda aýratynlykda ýerleşdirilýär;
- Rim sanlary bilen nesiller belgilenýär (çepden saga we ýokardan aşak);
- Arap sanlar bilen bir nesliň osoblary çepden saga belgilenýär (sanlar şekilleriň aşagynda goýulýar);

Şeýlelik bilen, garyndaşlyk seljermesi edilende, her bir nesliň (osobyň) öz degişli sany bolýar, meselem, II – 3, III – 6.

Genetiki taýdan anyk netijeleri çykarmak üçin, ilkinji maglumatlary doly we takyk almany. Olar statistiki we genetiki seljermäniň esasy bolup durýar.

Lukmançylyk genetikasynda garyndaşlyk seljermesini geçirmekde genealogik usul örän amatlydyr. Bu usul *kliniko – genealogik* usul diýip atlandyrylýar. Sebäbi bu usulda kliniki barlaglar esasynda maşgaladaky nesil yzarlaýan patologiki alamatlar (keseller) öwrenilýär. Bu usul köp meseleleri çözmekde ulanylýar. Ýagny:

- keseliň nesil yzarlaýjylyk häsiýetini öwrenmekde;
- alamatyň neslegeçijiliginiň görnüşini kesgitlemekde;
- geniň penentrantlygyna baha bermekde;
- genleriň özara täsirini sanlar bilen belgilemekde.

Genealogik usul mediko-genetiki maslahat bermekde esasy orny eýeleýär. Sebäbi ol keseliň tebigatyny anyklamakda, keseliň maglumatyny bahalandyrmakda we beýleki seljermesini işlerini geçirmekde ýeke-täk ygtybarly usuldyr. Genealogik seljermäniň esasy maksady bolsa genetiki kanunalaýyklyklary ýüze çykarmak bolup durýar.

Garyndaşlyk seljermesinde ilkinji mesele alamatyň nesil yzarlaýjylyk häsiýetidir. Eger garyndaşlyk seljermesi geçirilende şol bir alamat (ýa-da kesel) birnäçe gezek duş gelýän bolsa, bu alamatyň nesil yzarlaýjylyk tebigatynyň bardygyny görkezýär.

Alamatyň ýa-da keseliň nesil yzarlaýjylyk häsiýeti ýüze çykarylandan soň, neslegeçijiligiň görnüşini anyklanýar. Onuň üçin alnan maglumatlaryň dürli statistiki usullarynyň we genetiki seljermeleriniň düzgünleri ulanylýar.



G.Mendeliň kanunlaryna diňe nesle geçýän monogen keseller degişli bolup durýar. Ýagny, bular diňe bir geniň mutasiýasynda ýüze çykyan kesellerdir. Genleriň lokallaşmasyna we häsiýetine görä, neslegeçijiligiň **autosom – dominant** we **autosom – resessiw** görnüşleri tapawutlandyrylýar (genler 22 jübüt autosomada – jynsy däl hromosomda ýerleşende). Mundan başga-da, neslegeçijiligiň **X** – tirkelen dominant we resessiw görnüşi (bu ýagdaýda gen **X** hromosomda ýerleşýär) hem-de **Y** – tirkelen (golandrik) görnüşi (genler **Y** hromosomda ýerleşende) bardyr. Garyndaşlyk seljermesi edilen netijäniň takyklygy seljerme edilen bir we şol nesildäki osoblaryň sanyna bagly bolýar. Alamatlaryň neslegeçijilik kadasyna gabat gelmeýän neslegeçijilik kanunalaýyklygynyň dürli görnüşlerine gysgaça seredip geçeliň.

Autosom – dominant alamatyň neslegeçijiligi. Eger alamat (ýa-da kesel) seýrek duş gelyän autosom – dominant gen bilen kesgitlenýän bolsa, onda populýasiýada köplenç biri sagdyn, beýlekisi näsag bolan ata-enelerden kesel çagalar köp dogulýar. Bu ýagdaýda sagdyn hasaplanýan ene ýa-da ata autosom – dominant gen boýunça geterozigot (**Aa**), beýlekisi bolsa kadaly allel boýunça gomozigot (**aa**) bolýar. Beýle nikalarda aşakdaky genotipli nesilleriň ýüze çykmak ähtimallygy bar: **Aa, Aa, aa, aa**. Şeýlelikde, her bir doguljak çaga jynsyna bagly bolmazdan, kesel eneden ýa-da atadan 50% **A** alleli almak mümkinçiligine eýe. Ýagny, munda **A** – kesele, **a** – sagdyn bolmaga jogap berýär. Kesel we sagdyn çagalaryň hem san gatnaşygy jynsyna bagly bolmazdan 1 : 1 bolýar.

Neslegeçijiligiň autosom – dominant görnüşiniň kriteriýalary:

- kesel her nesilde ýüze çykýar («wertikal» görnüş);
- her bir çaganyň näsag ene ýa-da atadan kesele eýe bolmak howpy 50%-e deňdir;
- näsag ene ýa-da atanyň çagalarynda mutant genler bolmaýar (resessiw gomozigot – aa bolanda), ýagny olar doly sagdyn bolýar;
- kesel erkekden hem aýaldan çaga birmeňzeş geçip bilýär, ýagny bu neslegeçijilik jynsa bagly bolmaýar.

Häzirki wagta çenli lukmançylyk genetikasynda adamyň autosom – dominant alamatlarynyň 3000 görnüşi belli edildi. Autosom – dominant alamatlaryň neslegeçijiligine adamlaryň brahidaktiliýa



(gysga barmaklylyk), arahnodaktiliya (örän uzyn möý şekilli barmaklylyk), polidaktiliya (köp barmaklylyk) ýaly keseller, göz keselleriň käbir görnüşleri (diňe ýakyndan görmek) degişli bolup durýar.

Autosom – resessiw alamatyň neslegeçijiligi. Autosom – resessiw neslegeçijilige häsiýetli alamatlar:

– kesel çaganyň ene-atasy sagdyn, emma geterozigot ýagdaýda patologiki alleli göteriji bolup durýar;

– oglan we gyz çagalar birmeňzeş ýagdaýda ýygy-ýygydan keselleýärler;

– autosom – resessiw alamatyň neslegeçijiligi esasynda näsag çagalaryň dogulmak howpy 25%-e deňdir;

– keseliň «gorizontal» ýaýraýşy bar, ýagny köplenç diňe bir maşgalanyň (bir ene-atanyň) çagalarynda ýüze çykýar;

– garyndaşlyk nikalarda kesel çagalaryň dogulmak howpy uly bolýar. Autosom – resessiw alamatyň (keseliň) ýüze çykyşy näçe seýrek bolsa, garyndaşlyk nikada ol şonça-da ýygjamlaşýar;

– ene-atanyň ikisi hem näsag bolsa, çagalaryň ählisi hem näsag dogulýar.

Autosom – resessiw gen boýunça ýumşak göni saçlar, jüýkburunlylyk, gözleriň mawy reňkliligi, deriniň ýuka bolmagy, rezus otrisatel (-) I gan topary ýaly alamatlar nesle geçýär. Kliniki taýdan öwrenmäge örän ähmiýetli bolan autosom – resessiw nesle geçijilige mikowissidoz, fenilketonuriya ýaly keseller, gözüň görüjiligiň, eşiđiđiň dürli bozulmalary degişlidir.

Resessiw X – tirkelen neslegeçijiligiň görnüşi. X tirkelen resessiw keseller (ýa-da alamatlar), köplenç, erkeklerde ýüze çykyp, aýallarda bolsa diňe gomozigot ýagdaýda seýrek duş gelýär.

X tirkelen resessiw neslegeçijiligiň esasy alamatlary:

– kesel, esasan, erkeklerde ýüze çykýar;

– alamat näsag atadan sagdyn, emma kesel geni göteriji gzyz arkaly agtyklarynyň 50%-ine geçýär;

– alamat hiç wagt näsag atadan ogluna geçmeýär;

– göteriji aýallarda kähallatlarda subklinik alamatlaryň patologiki ýagdaýy ýüze çykýar;

– göteriji aýallar bilen kesel erkekleriň gyz hem-de ogul çagalarynyň degişlilikde ikisiniň hem 50%-i näsag we 50%-i sagdyn bolup dogulýar.



Bu ýol bilen gemofiliýa (A), daltonizm ýaly keseller nesle geçýär.

Dominant X – tirkelen neslegeçijiligiň görnüşi. X tirkelen dominant neslegeçijiligiň görnüşine degişli bolan keseller erkeklere görä aýallarda 2 esse köp duş gelyär. X tirkelen dominant neslegeçijiligiň esasy häsiýeti anomal gen (keselli) kesel erkeklerden gyzlaryna geçýär, emma ogullaryna geçmeýär. Näsag aýaldan bolsa X tirkelen dominant gen jynsyna bagly bolmazdan çagalarynyň ýarysyna geçýär.

X tirkelen dominant neslegeçijiligiň esasy alamatlary:

– alamat (kesel) hem erkeklere, hem aýallarda ýüze çykýar, emma aýallarda 2 esse ýyg bolýar;

– kesel erkekten mutant allele ähli gyz çagalaryna geçýär, emma ogullaryna geçmeýär, sebäbi ogullary atasyndan Y hromosomy alýar;

– kesel aýallardan mutant allele jynsyna garamazdan, çagalarynyň 50%-ine geçýär;

– näsag erkeklere görä aýallar kesele durnukly bolýarlar.

Y tirkelen ýa-da golandrik neslegeçijilik.

Köp wagtlap Y hromosomda genetiki taýdan işjeň bolmadyk bölekler ýerleşýär diýip çaklanýardy. Häzirkki wagtda bolsa Y hromosomda 20-ä golaý genleriň lokallaşýandygy belli edildi. Bu 20-ä golaý gen tohumlyklaryň emele gelşine, spermatogeneziň geçişine, gulaklaryň, burunlaryň tüýli bolmagyna we beýleki birnäçe alamatlara jogap berýär. Y hromosomda lokallaşan genler diňe atadan ogullaryna geçýär.

Jyns bilen bagly bölekleyin resessiw alamatyň nesle geçijiligi. Geniň allelleri X we Y hromosomlarda ýerleşende ýüze çykýar. Autosom resessiw neslegeçijilikden tapawutly tarapy, diňe şol geni göteriji bolan kesgitli bir jynsda (aýal ýa-da erkek) duş gelyär.

Garyndaşlyk seljermesini geçirmegiň we düzmegiň düzgünleri

1. Garyndaşlyk seljermesiniň çyzygy düzülende nesilleriň ählisi öz çyzygynda (gorizontalynda ýa-da radiusynda) durmaly (giňişleýin seljerme üçin). Her nesil rim sifrleri, her nesildäki osoblar arap sifrleri bilen belgilenmeli;

2. Garyndaşlyk seljermesiniň çyzygyny düzmek probanddan başlanýar. Probandyň özüniň degişli şertli belgisini (jynsa baglylykda aşagy peýkamlyja tegelek ýa-da dörtburçluk) çyzyň. Ony probandyň



belgisiniň ýokarsynda-da, aşagynda-da garyndaşlyk seljermesiniň çyzgydyny çyzar ýaly edip ýerleşdiriň;

3. Probandyň şertli belgisiniň setirinde ilki bilen onuň süýtdeş doganlaryny çepden saga dogluş yzygiderliginde grafiki çyzgy bilen birleşdirip ýazyp görkeziň;

4. Probandyň setirinden ýokarda, probandyň eje-kakasyny nika çyzygy bilen birleşdirip görkeziň;

5. Ejesiniň we kakasynyň setirinde ýakyn garyndaşlaryny we olaryň nika jübütlerini degişli birleşdiriji çyzyklar arkaly ýerleşdiriň;

6. Ejesinden we kakasyndan soň, probandyň setirinde iki doganoglanlaryny we iki dogan gyzlaryny ýerleşdiriň;

7. Ejesi we kakasy ýerleşdirilen setirden ýokarda ene-atanyň hem-de mama-babanyň setiri görkezilmeli;

8. Eger probandyň çagalary, doganyň çagalary, ýegenleri bar bolsa, onda olary probandyň setirinden aşaky setirde ýerleşdirmeli;

9. Garyndaşlyk seljermesiniň çyzgydy taýýarlanandan soň (ýada onuň bilen birlikde), alamy saklaýjylary, geterozigot görterijileri görkeziň (köp halatda geterozigot görterijiler garyndaşlyk seljermesiniň çyzgydy düzülip, seljermä edilenden soň kesgitlenilýär);

10. Eger mümkin bolsa garyndaşlyk seljermesindäki ähli agzalaryň genotipini kesgitläň;

11. Eger maşgalada biri-biri bilen bagly birnäçe nesle geçýän keseller bar bolsa, onda her bir kesel üçin garyndaşlyk seljermesiniň çyzgydyny aýratynlykda düzüň.

Meseleler we olaryň çözülişi

1. Alamyň neslegeçijilik häsiýetini kesgitläň we garyndaşlyk şejeresindäki agzalaryň ählisiniň genotipini ýerleşdiriň?

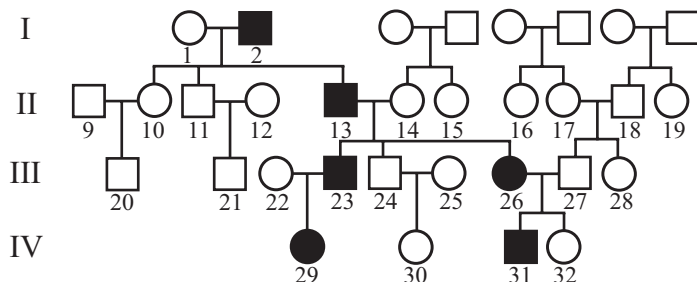

1-nji meselä degişli çyzgyt



Çözülüşi: 1. *Alamatyň neslegeçijiligini kesgitleýäris.* Alamat her nesilde ýüze çykypdyr. Birinji we ikinji agzalaryň (erkek adam berlen alamaty saklaýar) nikasynda seljerilýän alamata eýe bolan ogul doglupdyr. Bu berlen alamatyň dominantdygyny görkezýär. Seljerilýän alamaty genotipde saklamaýan ene-atalary çaknyşdyrylanda bu alamatyň ýüze çykmazlygy onuň dominant alamatdygyny subut edýär.

2. *Berlen alamatyň autosomdygyny ýa-da jyns bilen baglydygyny kesgitleýäris.* Seljerilýän alamata hem enelik, hem atalyk jynslar deň derejede eýe bolýanlygy sebäpli ol autosom hasaplanýar.

3. *Garyndaşlyk seljermesinde bar bolan agzalaryň genotiplerini kesgitleýäris.* Genleriň belgilerini girizýäris:

A – dominant allele, **a** – resessiw allele

Ene-atanyň biri seljerilýän alamata eýe bolan maşgaladaky çagalarda 1:1 gatnaşykdaky dargama ýüze çykypdyr, ýagny bu dargama seljeriji çaknyşdyrmadaky dargama gatnaşygyna dogry gelýär. Bu alamata eýe bolan ene-atanyň geterozigotdygyny, ýagny onuň **Aa** genotipiniň bardygyny görkezýär. Seljerilýän alamaty bolmadyk ene-atanyň bolsa **aa** genotipi bolar.

Jogaby: Seljermä edilýän alamat autosom – dominant görnüşde nesle geçýär. Berlen alamata eýe bolan ene-atanyň biri **Aa** genotipli bolar. Alamaty saklaýan ene-ata bolsa **aa** genotiplidir.

2. Aşakdaky suratlar esasynda adamyň garyndaşlyk seljermesini ediň.

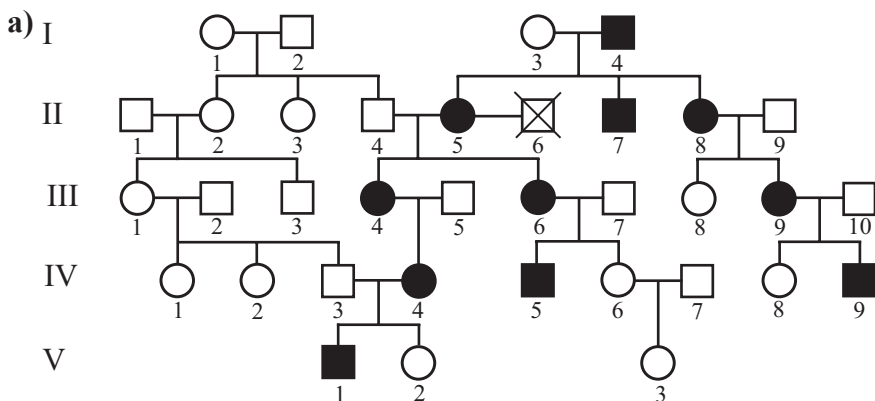

2-nji a meselä degişli çyzgyt



Çözülüşi: a) Bu suratda autosom – dominant alamatyň neslegeçijiligi şekillendirilen. Sebäbi ene-atanyň birinden (I – 4) bu kesel alamat geçip, dürli jynsa degişli bolan çagalarda ýygy-ýygdan ýüze çykydyr. Ene-atasynda bu alamat ýok maşgalalaryň çagalarynda bolsa kesel ýüze çykmadyr.

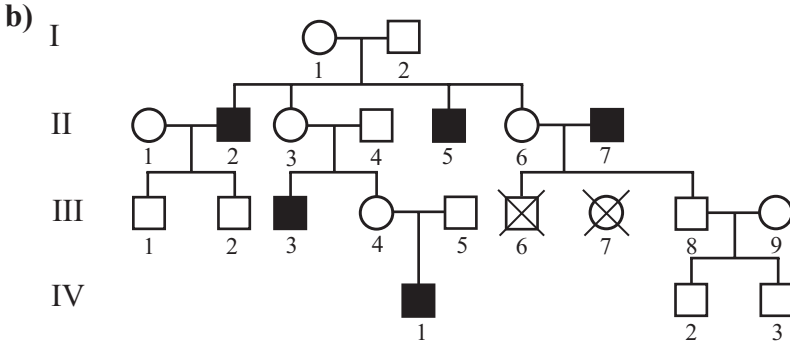

2-nji b meselä degişli çyzgyt

Çözülüşi: b) Bu suratda resessiw alamat jyns bilen bagly. Sebäbi bu alamat ene-atalarda ýüze çykman, diňe çagalarda ýüze çykydyr (II – 2, II – 5, II – 7, III – 3, IV – 1). Diýmek, bu ýerde ejedäki (I – 1) X hromosomyň birisinde alamaty jogap berýän resessiw gen saklanýar. 3-nji nesilde bu alamat diňe bir maşgalanyň gyzynda ýüze çykydyr (III – 7). Sebäbi onuň ejesi X hromosomynda resessiw geni saklapdyr, kakasy bolsa bu alamaty eýe bolupdyr.

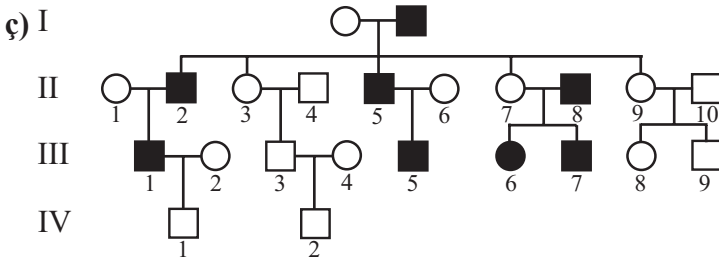

2-nji ç meselä degişli çyzgyt

Çözülüşi: ç) Bu neslegeçijilikde alamat diňe erkeklerde ýüze çykydyr. Diýmek, bu alamaty golandrik diýip çaklasa bolar. Emma III nesilde bu alamat gyzda (III – 6) hem ýüze çykydyr. Sebäbi onuň



kakasy berlen alamata eýe (II – 8) bolup, ejesi bolsa geterozigot görerji (II – 7) bolýar. Bu bolsa maşgalada şol alamaty resessiw gomozigot ýagdaýda saklaýan gyzyň dogulmagyna getiripdir. Diýmek, berlen alamat aýallarda gomozigot, erkeklerde bolsa gomo hem-de getro ýagdaýda ýüze çykýar. Ýagny aýallarda resessiw, erkeklerde dominantdyr.

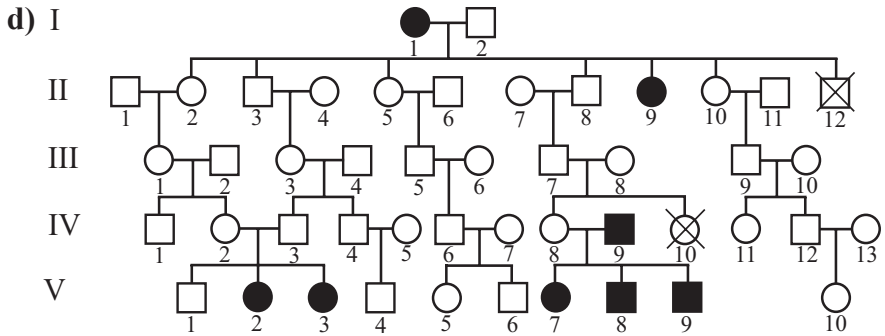

2-nji d meselä degişli çyzgyt

Çözülişi: d) Bu çyzgytda jyns bilen baglanyşykly bölekleyin tirkelen resessiw alamatyň neslegeçijiligi şekillendirilipdir. Görşümüz ýaly, alamat ilki haýsy jynsda bolan bolsa şol jynsa degişli nesillerde hem ýüze çykydyr. Onuň netijesinde gyz agtygynyň (IV – 2) we onuň adamsynyň (IV – 3) X hromosomynda hem bu resessiw gen saklanydyr. Kakasy (IV – 9) berlen alamata eýe bolan maşgalada çagalarynyň ählisinde hem şol alamat ýüze çykydyr. Sebäbi ol X we Y hromosomlarynda degişli resessiw geni saklapdyr. Agtyk gyzyna-da (IV – 8) berlen resessiw gen X hromosom arkaly geçipdir. Şonuň üçin maşgaladaky çagalaryň ählisinde berlen alamatyň ýüze çykmak ähtimallygy bar.

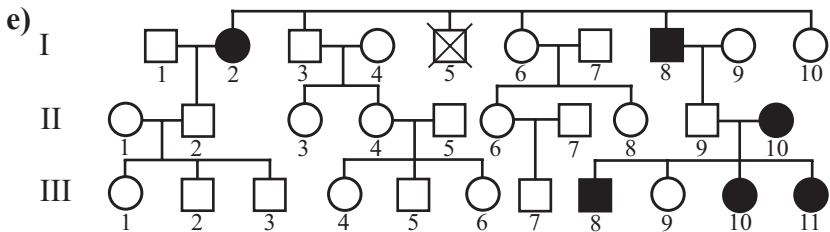

2-nji e meselä degişli çyzgyt



Çözülüşi: e) Meselä degişli bolan çyzgyt boýunça garyndaşlyk seljermesini etsek, iki jyns hem berlen alamata eýe. Onuň ýygylgy ene-atanyň biri bu alamata eýe, beýlekisi geterozigot bolan ýagdaýynda ýokary bolýar. Emma garyndaşlyk seljermesiniň ähli şahalarynda hem berlen alamat ýüze çykyp durmaýar. Meselem, ol ene-atanyň haýsy-da bolsa biri (I – 2) degişli alamata eýe bolanda, ýüze çykýar. Bu bolsa berlen alamatyň autosom – resessiw görnüşü boýunça nesle geçýändigini görkezýär. Sebäbi berlen alamat boýunça iki ene-ata hem geterozigot ýa-da biri geterozigot, beýlekisi bu alamatyň resessiw ýagdaýyna eýe bolanda ýüze çykýar.

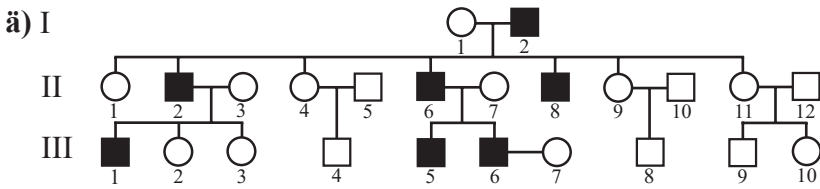

2-nji ä meselä degişli çyzgyt

Çözülüşi: ä) Biz bu çyzgytda golandrik alamatyň neslegeçijiligini görýäris. Sebäbi kakasy (I – 2) Y hromosomy arkaly ogullarynyň ählisine (II – 2, II – 6, II – 8) degişli alamata jogap berýän geni geçiripdir.

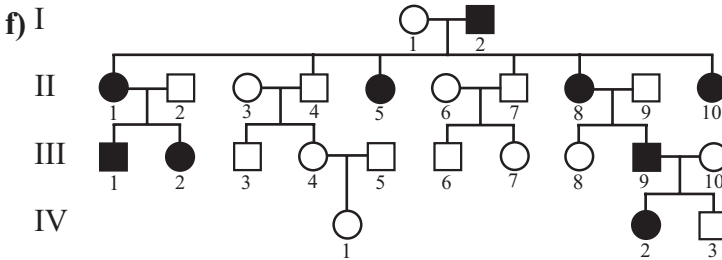

2-nji f meselä degişli çyzgyt

Çözülüşi: f) Bu çyzgytda jyns bilen bagly alamatyň tirkelen dominant geniň neslegeçijiligi şekillendirilen. Sebäbi çyzgytda görkezilen maşgalada kakasynyň (I – 2) X hromosomynda berlen geni saklanýar we şol hromosom arkaly gyzlaryna (II – 1, II – 5, II – 8,



II – 10) geçyär. Eger ejesi iň bolmada, X hromosomynyň birinde berlen alamata jogap berýän dominant geni saklaýan bolsa, onda gyzlary (III – 2) hem ogullary (III – 1) X hromosom arkaly bu alamata eýe bolarlar.

Barlag meseleleri

137. Alamatyň neslegeçijilik häsiýetini kesgitläň we garyndaşlyk seljermesiniň çyzygdyňyň ähli agzalarynyň genotiplerini ýazyň.

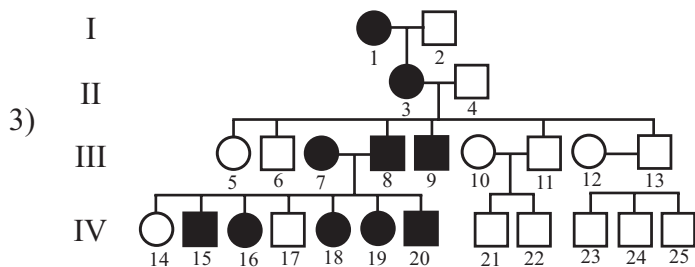
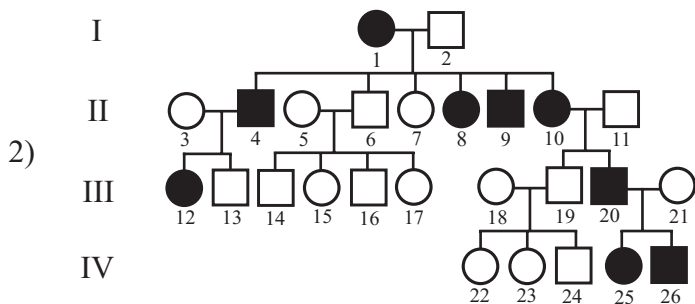
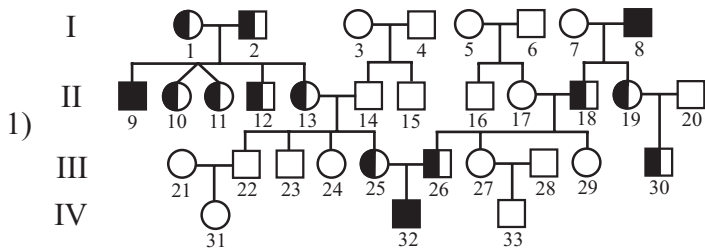

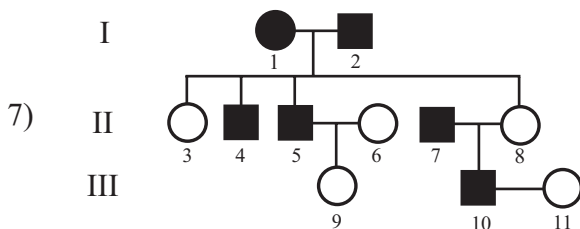
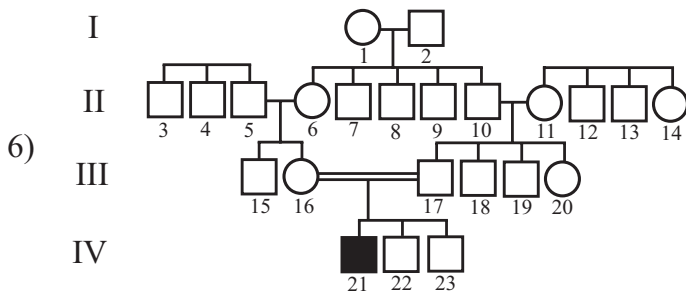
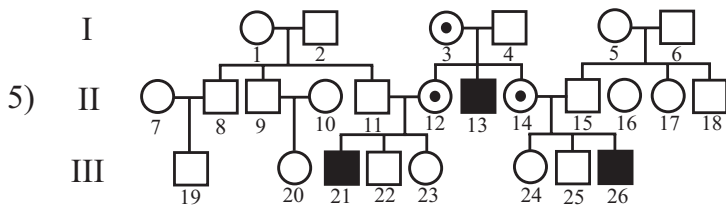
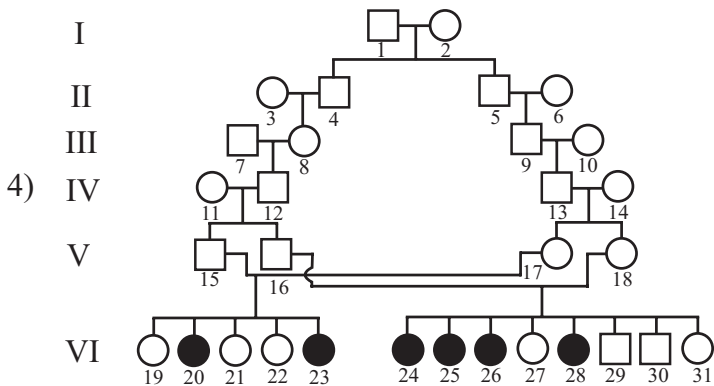

138. Daltonik – probandyň eje tarapyndan kadaly görýän mamasyny we daltonik babasy bar. Probandyň ejesi daltonik, kakasy kadaly görüjilige eýe. Garyndaşlyk seljermesiniň çyzygydyny şekillendirin.

139. Proband gemofiliýadan ejir çekýär. Onuň ejesiniň we kakasynyň gany kadaly lagtalanýar. Eje tarapyndan babasy gemofiliýadan näsag, mamasyny bolsa sagdyn. Probandyň iki gyzynyň, bir oglunyň gany kadaly lagtalanýar. Bir ogly bolsa gemofiliýadan ejir çekýär. Probandyň eje-kakasynynda we dogan-garyndaşlarynda gemofiliýa ýüze çykmandyr. Garyndaşlyk seljermesiniň çyzygydyny şekillendirin.

140. Kadaly görüjiligi bolan är-aýalyň daltonik ogly we iki sany kadaly görýän gyzy boldy. Oglunyň aýaly we gyzlarynyň ýanyoldaşlary kadaly görüjilige eýe. Oglundan bolan bir sany ogul agtygynyň kadaly görüjiligi bolup, gyzyndan bolan ogul agtygy daltonik, gyzjagazy bolsa sagdyn. Beýleki gyzynyň baş ogly bar we olaryň ählisi sagdyn. Garyndaşlyk seljermesiniň çyzygydyny şekillendirin.

141. Proband gije körlük keselinden ejir çekýär. Onuň iki erkek dogany hem bu keselden ejir çekýär. Probandyň kakasy tarapynda bu keselden ejir çeken bolmandyr. Probandyň ejesi kesel. Ejesiniň erkek dogany, onuň aýaly we gyzy sagdyn. Şeýle hem ejesiniň aýal dogany, onuň ýoldaşy we ogly bu keselden ejir çekmeýärler. Ejesiniň beýleki aýal dogany, onuň bir gyzy gije körlük keselinden ejir çekýär, emma ýoldaşy hem-de beýleki gyzy sagdyn. Ejesiniň ikinji erkek dogany, onuň aýaly, ogly, gyzy sagdyn. Probandyň ejesi tarapyndan mamasynyň kesel, babasynyň sag, mamasynyň aýal dogany kesel, erkek dogany bolsa sagdyn bolupdyr. Ejesiniň atasy gije körlükden ejir çekipdir, onuň aýal dogany we erkek dogany sagdyn bolupdyr. Ejesiniň mamasyny sagdyn. Probandyň aýaly we onuň eje-kakasy gije körlükden ejir çekmeýär. Garyndaşlyk seljermesiniň çyzygydyny şekillendirin.

142. Iki sany alty barmakly aýal doganlar Aýna we Gözel kadaly barmakly bolan erkek adamlara durmuşa çykdylar. Aýnanyň maşgalasynda baş çaga doguldy. Olardan Sapar, Jemal, Döwlet alty barmakly, Jeren we Rejep bolsa baş barmakly boldy. Gözeliň bir gyzy bolup, onuň kadaly elleri bardy. Saparyň kadaly barmakly aýal bilen birinji nikasyndan bir alty barmakly gyzy Selbi, kadaly barmakly aýal bilen ikinji nikasyndan alty çagasy boldy. Onuň bir gyzy, iki sany ogly baş barmakly, iki gyzy we bir ogly alty barmakly boldy. Jeren kadaly erkek adama durmuşa çykdy. Olaryň baş barmakly iki ogly,



dört gyzy boldy. Döwlet kadaly aýala öýlendi. Olaryň Çary atly alty barmakly bir ogly boldy. Rejep öz agasynyň gyzy Jennet bilen durmuş gurdy. Olaryň baş barmakly iki gyzy we üç ogly boldy. Garyndaşlyk seljermesiniň çyzgydyny şekillendirin.

143. Probandyň kadaly boýy bar, emma onuň aýal dogany hondriodistrofiýadan (bedeniň kadaly gurluşyny üýtgedýän nesle geçýän boýy gysgalyk – girdeneklik) ejir çekýär. Probandyň ejesi sagdyn, kakasy kesel. Probandyň kakasynyň iki aýal dogany sag, bir aýal dogany we bir erkek dogany hondriodistrofiýaly. Kakasynyň hondriodistrofiýaly aýal dogany kadaly boýly erkek adam bilen nikada we olaryň girdenek ogly bar. Kakasynyň sagdyn aýal dogany sagdyn erkek adam bilen nikada, olaryň iki ogly we iki gyzy bolup, ählisi sagdyn. Kakasynyň girdenek boýly erkek dogany sagdyn aýala öýlenýär, olaryň iki sany sagdyn gyzy we bir girdenek boýly ogly bar. Probandyň kakasynyň tarapyndan atasy girdenek, enesi sagdyn. Garyndaşlyk seljermesiniň çyzgydyny şekillendirin.

144. Proband aýal we onuň aýal dogany sagdyn. Erkek dogany bolsa daltonizmden ejir çekýär. Probandyň kakasy we ejesi sagdyn. Probandyň dört aýal dogany we olaryň ýoldaşlary sagdyn. Eje tarapyndan iki doganyň oglanlary we gyzlary – sibsler boýunça belli bolan maglumatlar: bir maşgalada kesel erkek dogany, iki sany sagdyn gyz we bir sagdyn erkek dogany bar, beýleki iki maşgalanyň her birinde bir sany kesel erkek dogany we bir sany sagdyn aýal dogany bar, dördünji maşgalada bir sany sagdyn aýal dogany bolupdyr. Probandyň ejesi tarapyndan mamasy sagdyn, babasy daltonik, kakasy tarapyndan bolsa keselden ejir çekýän adam ýüze çykarylmandyr. Garyndaşlyk seljermesiniň çyzgydyny şekillendirin.

145. Proband gije körlük keselinden ejir çekýär. Onuň iki sany erkek dogany hem bu kesel boýunça näsag. Probandyň kakasy tarapy sagdyn bolupdyr. Emma ejesi näsag. Probandyň ejesiniň iki erkek, iki aýal dogany we olaryň çagalary sagdyn. Probandyň eje tarapy boýunça mamasy näsag, babasy sagdyn, mamasynyň aýal dogany näsag, erkek dogany sagdyn, babasynyň kakasy, onuň erkek we aýal doganlary näsag, babasynyň babasy, onuň erkek dogany, gyzy we erkek doganynyň iki ogly näsag. Probandyň aýaly, onuň ene-atasy we garyndaşlary sagdyn. Probandyň maşgalasynda näsag çagalaryň



dogulmak ähtimallygyny kesgitläň. Garyndaşlyk seljermesini geçiriň we onuň çyzydyňy düzüň.

146. Proband – sagdyn aýalyň iki sany sagdyn we iki sany alkoptonuriýa (peşew bilen gomogenizin kislotasynyň bölünip çykmagy) bilen keselli erkek dogany bar. Probandyň ejesi we onuň erkek doganlary sagdyn. Kakasy alkoptonuriýadan ejir çekýär we öz aýalynyň iki dogan daýysy bolýar. Probandyň kakasynyň sagdyn erkek we aýal doganlary bar. Enesi näsag bolup, öz iki doganoglan erkek dogany bilen durmuş gurupdyr. Mamasy we babasy sagdyn. Babasynyň ejesi we kakasy hem sagdyn. Babasynyň ejesi probandyň atasynyň aýal dogany bolup durýar. Eger proband sagdyn gyz ejesi alkoptonuriýadan ejir çekýän sagdyn oglan bilen durmuş gursa, bu maşgalada näsag çagalaryň dogulmak ähtimallygyny kesgitläň. Proband gyzyň garyndaşlyk seljermesini ediň we çyzydyňy düzüň.

147. Proband sagdyn aýalyň 5 sany aýal dogany bar. Olaryň ikisi bir ýumurtga öýjüginde bolan ekizler, beýleki ikisi dürli ýumurtga öýjüginde bolan ekizler. Iki aýal dogany alty barmakly. Probandyň eje tarapy we ejesi sagdyn, kakasy alty barmakly (polidaktiliýa). Kakasynyň iki erkek we dört aýal dogany baş barmakly, enesi bolsa alty barmakly. Enesiniň iki sany alty barmakly we bir sany baş barmakly aýal doganlary bolupdyr. Eger probanda sagdyn gyz sagdyn oglana durmuşa çyksa, maşgalada polidaktiliýa keselli (köp barmaklylyk) çagalaryň dogulmak ähtimallygyny kesgitläň. Garyndaşlyk seljermesini geçiriň we çyzydyňy düzüň.

148. Proband erkek adam anemiýanyň ýeňil görnüşinden ejir çekýär. Onuň aýaly sagdyn. Olaryň anemiýaly gyzy doglupdyr. Probandyň ejesi we mamasy anemiýa keselli. Ejesiniň erkek hemde aýal doganlary, babasy sagdyn bolupdyr. Probandyň aýalynyň anemiýanyň ýeňil görnüşinden ejir çekýän aýal dogany bolupdyr we bir aýal dogany anemiýadan ölüpdir, onuň kakasy hemde ejesi anemiýa keselli. Kakasynyň iki erkek we bir aýal doganynda anemiýanyň ýeňil görnüşi bolupdyr. Şu aýal doganyňyň iki çagasy anemiýa zerarly aradan çykydyr. Eger probandyň gyzy edil özi ýaly anemiýanyň ýeňil görnüşinden ejir çekýän oglana durmuşa çyksa, onda bu maşgalada anemiýanyň agyr görnüşine eýe bolan çagalaryň dogulmak ähtimallygyny kesgitläň. Nesil seljermesini ediň we çyzydyňy düzüň.



149. Proband sagdyn, onuň kakasy bulýoz epidermoliz (şikese ýeten ýeriň deri örtüginde pakgarmalaryň emele gelmeği) bilen kesellän. Ejesi we onuň garyndaşlary sagdyn. Iki aýal dogany sagdyn, bir erkek dogany näsag. Kakasynyň üç erkek dogany we olaryň çagalary sagdyn, üç erkek dogany we bir aýal dogany näsag. Kakasynyň şol üç sany näsag bolan erkek doganynyň birisiniň birinji nikasyndan kesel ogly we sagdyn gyzy bar, ikinji nikasyndan bolsa kesel ogly we kesel gyzy bar. Ikinji kesel erkek doganynyň iki sany sagdyn gyzy we bir kesel ogly bar. Üçünji kesel erkek doganynyň iki sany kesel ogly we iki sany kesel gyzy bar. Probandyň enesi näsag, atasy sagdyn. Enesiniň iki sany erkek we aýal dogany sagdyn bolupdyr. Eger proband erkek adam sagdyn aýal bilen durmuş gursa, bu maşgalada näsag çagalaryň dogulmak ähtimallygy nähili bolar? Garyndaşlyk seljermesini geçiriň we çyzgydyny düzüň.

150. Proband anemiýa (gany azlyk) keseli boýunça näsag aýal. Onuň adamsy sagdyn. Olaryň 6 ogly we üç gyzy bar. Ogullarynyň biri we bir gyzy näsag. Probandyň sagdyn aýal dogany we üç sany näsag erkek dogany bar. Sagdyn aýal dogany sagdyn erkek adam bilen nikada durup, olaryň sagdyn gyzy bar. Üç sany näsag erkek dogany sagdyn aýallara öýlenipdirler. Birinji doganynyň maşgalasynda sany sagdyn ogly we bir sany sagdyn gyzy, ikinji doganynyňkyda näsag ogly we näsag gyzy, üçünji doganynyňkyda iki sany sagdyn ogly we üç sany sagdyn gyzy bar. Probandyň kakasy näsag, ejesi sagdyn. Eger probandyň näsag gyzy sagdyn erkek bilen nikalaşsa, maşgalada näsag çagalaryň dogulmak ähtimallygy nähili bolar? Garyndaşlyk seljermesini geçiriň we çyzgydyny şekillendirin.

151. Proband dyrnaklaryň we dyz çanagynyň dürli kemçiliklerinden (sindromyndan) ejir çekýär, onuň erkek doganlary sagdyn. Bu sindrom probandyň kakasynda bolup, ejesi sagdyn. Şonuň ýalyda probandyň atasy bu sindroma eýe, enesi bolsa sagdyn. Probandyň kakasynyň üç erkek dogany we dört aýal dogany bar. Olaryň içinde iki erkek we iki aýal dogany sindromly. Kakasynyň sindromly erkek dogany sagdyn aýala öýlenipdir we olaryň iki sany sagdyn ogly, bir sany sagdyn gyzy doglupdyr. Eger probandyň aýaly sagdyn bolsa, olaryň maşgalasynda sindromly çagalaryň dogulmak howpy bolup bilermi? Garyndaşlyk seljermesini edin we çyzgyny şekillendirin.

152. Aşakdaky garyndaşlyk seljermesiniň çyzgydy esasynda albumeniýa keseliniň (albuminleriň – beloklaryň – proteinleriň goýu-



lygynyň (konsentrasiýasynyň) güýçli pese düşen ýagdaýy) neslegeçijilik häsiýetini kesgitläň.

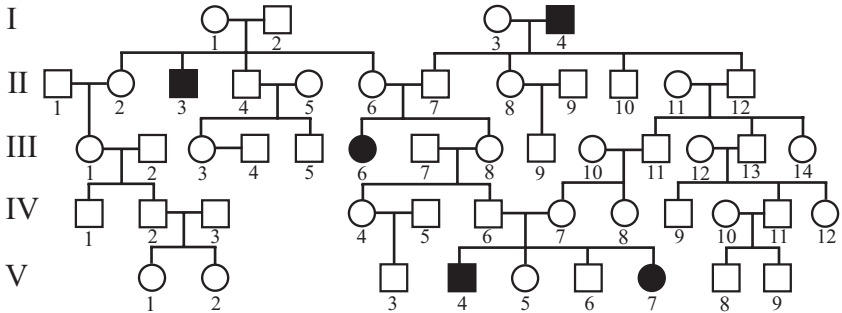

153. Berlen garyndaşlyk seljermesiniň çyzgydynda maşgalada nesilden-nesle geçýän epilepsiýa keseliniň neslegeçijilik häsiýetine seljerme beriň.

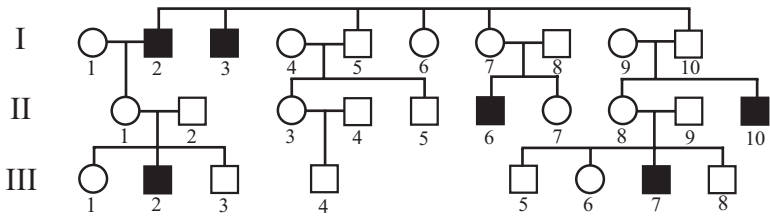

154. Berlen garyndaşlyk seljermesiniň çyzgydynda maşgalada nesilden-nesle geçýän epilepsiýa keseliniň neslegeçijilik häsiýetine seljerme beriň.

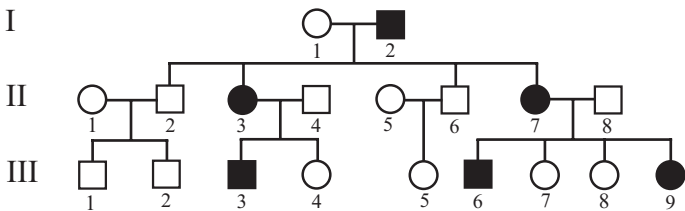

155. Aşakdaky garyndaşlyk seljermesiniň çyzgydy boýunça gyzyl sähra sygyrlarynyň tüýüniň uzyn bolmak alamatynyň neslegeçijiligini kesgitläň (eger başlangyç ene-atanyň tüý örtügi näbelli bolan ýagdaýynda).

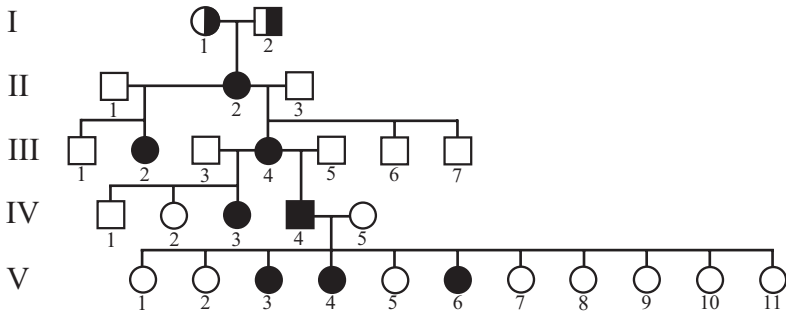

156. Aşakdaky garyndaşlyk seljermesiniň çyzgydy esasynda Goldştin sygyrlarynyň derisiniň tüýsüz bolmak alamatynyň neslegeçijilik häsiýetini kesgitläň.

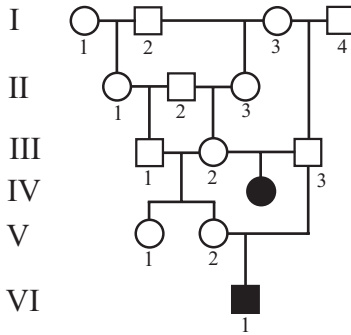

157. Berlen çyzgyt boýunça kadaly ene-atadan doglan, bir nesle degişli bolan güjüjeklere beýni çişme keseliniň nesle geçmek häsiýetine seljermä beriň.

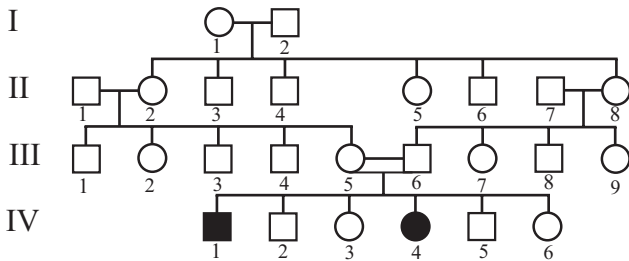

158. Aşakdaky çyzgyt esasynda adamyň “külembike barmagynyň egilip durmagy” alamatynyň neslegeçijiligine seljermä beriň.



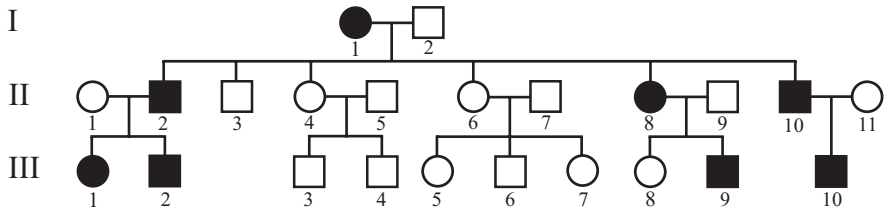

159. Berlen çyzgytda şekillendirilişine görä, adamyň ýaňagynyň çukurjykly bolmak alamatynyň nähili nesle geçýändigini anyklaň. Başlangyç ene-atalar nähili bolupdyrlar?

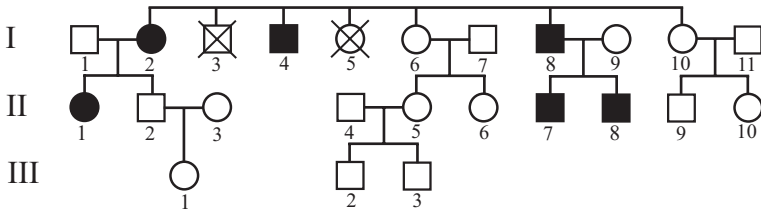

160. Adamyň garyndaşlyk seljermesiniň çyzgydy esasynda gözleriň kiçi bolmak alamatynyň nähili nesle geçýändigini kesgitläň.

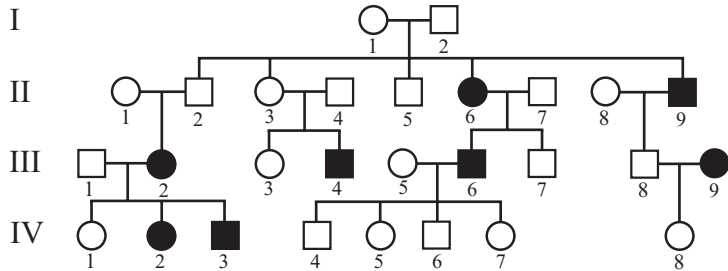

161. Aşakdaky çyzgyt boýunça adamyň garyndaşlyk seljermesini edin.

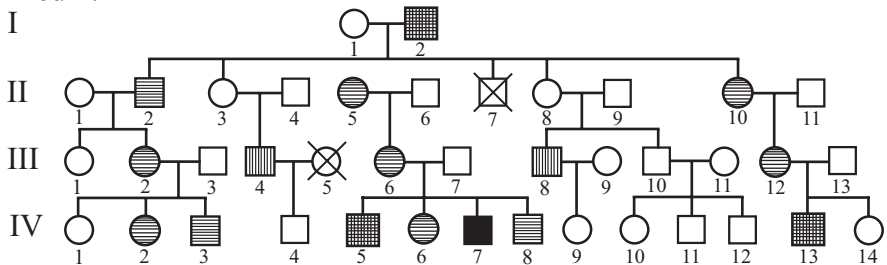

Barlag soraglary:

1. Genealogik seljerme diýip nämä düşüňärsiňiz?
2. Nähili meseleleri çözmekde genealogik seljermäniň ähmiýeti uly?
3. «Proband», «sibs», «garyndaşlyk nikasy» ýaly adalgalar nämäni aňladýar?
4. Neslegeçijiligiň kanunlary adamyň neslegeçijiligini öwrenmekde ähmiýetli bolup bilermi? Jogabyňyzy mysallar arkaly esaslandyryň.
5. Autosom – dominant neslegeçijiligiň kriteriýalaryny aýdyp beriň. Bu neslegeçijilige degişli bolan keselleriň nesle geçiş häsiýetlerini düşündiriň.
6. Autosom – resessiw neslegeçijiligiň kriteriýalaryny aýdyp beriň we bu neslegeçijilige degişli bolan keselleri mysal getirň.
7. Autosom – dominant we autosom – resessiw neslegeçijilikleriň tapawutly taraplaryny düşündiriň.
8. **X** tirkelen resessiw alamatlar nähili nesle geçýärler?
9. **X** tirkelen dominant we **X** tirkelen resessiw neslegeçijilikleri tapawutlandyryň.
10. Golandrik alamatlar diýip nähili alamatlara düşüňärsiňiz?
11. Golandrik alamatlaryň neslegeçijiliginiň kriteriýalaryny aýdyp beriň.
12. Ýakyn garyndaşlyk nikalaryň howply taraplaryna mysallar arkaly ylmy esaslandyрма beriň.
13. Adamlaryň nähili populýasiýalarynda ýakyn garyndaşlyk nikalar ýygy-ýygydan duş gelýär?
14. Adamyň nesle geçýän kesellerini bejermek mümkinmi? Doly bejergi geçirmek mümkinçiligi bolup bilermi?
15. Adamyň nesle geçýän keselleriniň önüni alyp bolarmy?





XI BAP

ORGANIZMLERIN ÜYTGEÝJILIGI

Üytgeýjiligiň esasy görnüşleri

Genetiki barlaglary alyp barmakda diňe bir neslegeçijilik däl, eýsem, organizmlerde ýüze çykýan üytgeýjilikleriň hem ähmiýeti uludyr.

Üytgeýjilik diýip, janly bedenleriň ontogenezinde ene-atasyndan tapawutlanýan täze morfologik we funksional alamatlara eýe bolmagyna aýdylýar. Emele gelen täze alamatlar şol görnüşiniň ewoluýsiasyynyň esasy bolup durýar.

Biologik üytgeýjiligiň iki görnüşini tapawutlandyrylýar: **nesle geçmeýän we nesle geçýän** üytgeýjiliklerdir.

Bu üytgeýjilikleriň bir görnüşini alamatlaryň mutasiýasy hökmünde ýüze çykýar, beýlekisi genetiki maglumata täsir edýär. Şol esasyda hem fenotipiki nesle geçmeýän we genotipiki nesle geçýän üytgeýjilikler ýüze çykypdyr.

Üytgeýjiligiň ýadronyň DNK-synda, sitoplazmanyň orgonoidleriniň DNK-synda, RNK-synda geçýändigine baglylykda **genotipiki** we **sitoplazmatiki** üytgeýjilikleri tapawutlandyrylýar.

Sanalyň geçilen üytgeýjiliklere gysgajyk häsiýetnama bereliň.

Nesle geçmeýän üytgeýjilik (modifikasion, fenotipiki, kesgitli toparlaýyn). Nesle geçmeýän üytgeýjilikde emele gelen bedenler ene-atasyndan alan genetiki maglumatyndan başga-da daşky gurşawyň täsirlerine sezewar bolýarlar. Şol daşky gurşawyň täsirleri netijesinde hem üytgeýjilik ýüze çykýar (*15-nji surat*).

Nesle geçmeýän üytgeýjilige **modifikasion üytgeýjilik** degişli bolup durýar. Modifikasion üytgeýjilikde genotipde üytgeşme bolmaýar. Bu üytgeýjilik organizmleriň ösüşiniň bolup geçýän gurşawynda daşky şertleriň üytgemegine genotipiň reaksiýasyna baglylykda ýüze çykýar. Bu ýagdaý dürli alamatlaryň ýüze çykmagyna alyp barýar, ýagny şol bir genotip dürli fenotipi ýüze çykarýar. Genotip we fenotip genetikanyň wajyp düşüňjesidir. Bu adalga 1909-njy ýylda W.Iogannsen tarapyndan hödürlendi.



Genotip (grekçe «**genos**» – «dogulmak»), «**tupos**» – «bellik», «şekil») – organizmdäki genleriň toplumydyr, ýagny nesliň material esasy. Fenotip (grekçe «**phainos**» – «ýüze çykmak»), «**tupos**» – «bellik», «şekil») – organizmiň genotipiniň esasynda onda kemala gelen alamatlaryň we häsiýetleriň toplumydyr. Organizmleriň alamatlaryna we häsiýetlerine daşky şertler güýçli täsir edýär. Bu ýagdaýy ösümlikleriň ösüşinde geçirilen gözegçilikler we birnäçe tejribeler subut edýär. Diýmek, organizmiň islendik fenotipi daşky gurşawyň anyk şertlerinde genotipiň ýüze çykmagydyr. Bir genotipiň esasynda ösüp fenotipleriň arasynda ýüze çykýan tapawutlar modifikasion üýtgeýjiligi emele getirýär. Şekillerde ol ýa-da başga fenotipiň ýüze çykmagy organizmiň ösýän şertlerinde genotip bilen fenotipiň arasyndaky özara baglanyşygyň netijesi bolup durýar.

Modifikasion üýtgeýjiligiň genotip tarapyndan kesgitlenendigine garamazdan, bu üýtgeýjilik bilen nesilleýin üýtgeýjiligiň arasynda düýpli tapawut bar. Meselem, bugdaýyň käbir görnüşleriniň gylçygynyň reňki howa şertleriniň täsiri netijesinde üýtgeýär. Bugdaýyň däneleriniň dolýan döwründe yssy gurak howa bolsa, gylçygy gara reňkli bolýar, eger-de ýagynly salkyn howa bolsa, onda gara pigment emele gelmeýär we gylçyklary ak reňkli bolýar. Ähli geçirilen tejribeleriň we gözegçilikleriň görkeziji ýaly, organizmleriň nesil häsiýetleri, onuň genotipini haýsy-da bolsa bir şekilde ýüze çykarýar diýip häsiýetlendirip bolmaz. Meselem, bugdaýyň bir sorty 20 s/ga hasyl berse, bu hasyllylyk bugdaýyň şol sortuny doly häsiýetlendirmeýär, sebäbi eger hasyl gurpsuz toprakda gurak şertlerde ösdürilen ösümliklerden alnan bolsa, onda bu sortuň gowudygyny görkezýär, emma şol görnüş mes toprakda ekilip, ýeterlik suw we iýmit bilen üpjün edilen ýagdaýynda alnan bolsa, onda onuň pes hasyllydygyny görkezýär. Şonuň üçin hem amatly şertlerde ýokary hasyl berýän, amatsyz şertlerde bolsa hasylynyň möçberi ujypsyz azalýan bolsa, onda olary gowy görnüş hasap etse bolar.

Diskret ýa-da hil alamatlar (haýwanlaryň tüýüniň reňki, gülleriň gül okarajyklarynyň reňki, adamlaryň gan toparlary, sygyrlaryň süýdüniň ýaglylygy we ş.m.) dolulygyna genetiki maglumatyň gözegçiliginde saklanyp, daşky gurşawyň täsirleri ýüze çykmaýar.

Tükenmeýän ýa-da mukdar alamatlarda (boýy, agramy, sygyrlaryň süýt berijiligi we ş.m.), köplenç, daşky gurşawyň täsirlirini gör-



mek bolýar. Bu ýagdaýda genotipde genler bilen kesgitlenen taýýar alamat nesle geçmän, daşky gurşawyň täsirlerinde ýüze çykýan kesgitlenen genotipiň täsiri (täsirleşme kadasy) ýüze çykýar. Ýagny daşky gurşawyň belli bir täsirinde genotipdäki alamatyň ýüze çykmagy bolup geçýär.

Täsirleşme kadasy – daşky gurşawyň täsirinde organizmleriň genotipde bar bolan maglumatlarynyň – alamatlaryň fenotipiki taýdan üýtgäp durmak häsiýetidir.

Şeýlelik bilen, **modifikasion üýtgeýjilik** bu daşky gurşawyň täsiri netijesinde organizmleriň täsirlenme derejesiniň çäginde alamatlaryň nesle geçmeýän üýtgeýjiliginiň ýüze çykarylmagydyr.

Modifikasiýalaryň ýüze çykmagynyň sebäbi daşky gurşawa bagly bolan (täsiri bilen üýtgäp duran) alamatlaryň ýüze çykmagyna täsir edýän fermentativ täsirleşmeleriň tizligi bolup durýar. Modifikasiýalara suw ösümligi bolan wiktoriýanyň dürli ýapraklarynyň bolmagy mysal bolup biler. Ýagny, bu ösümlük howaly gurşawda galyň we inli ýaprakly, suwuň içinde insizje uzyn ýuka ýaprakly bolýar. Şonuň ýaly-da, ultramelewşe şöheleleriniň täsiri bilen ähli adamlarda (eger olar albinos bolmasalar) bedeniň garalmagy, ýagny teninde melanin pigmentiniň dänejikleriniň toplanmagy bolup geçýär.

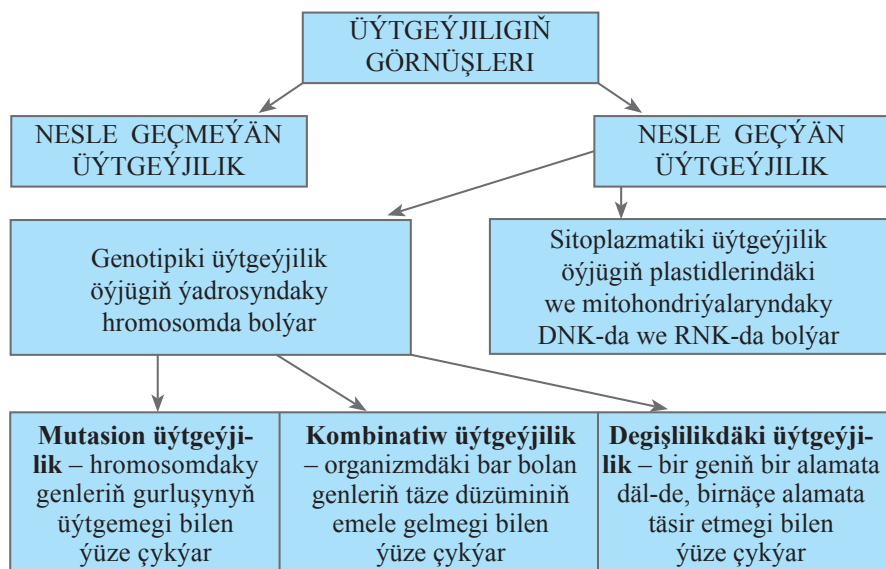

15-nji surat. Üýtgeýjiligiň görnüşleri



Modifikasiýalaryň häsiýetleri

1. Daşky gurşawyň täsirinde bolup, nesilden-nesle geçmeýär;
2. Göwrümlü häsiýeti bar, ýagny meňzeş şertlerde görmüşe degişli osoblaryň köp sanlysynda ýüze çykýar;
3. Daşky gurşawyň täsirlerine durnukly we uýgunlaşma häsiýeti bar, ýagny ýaşaýyş ukyplylygyny ýokarlandyrýar;
4. Statistiki hasaplamalar arkaly dürli wariasiýalarda, wariasion gýşarmalarda görkezip bolýar.

Modifikasiýalaryň statistikasy. Wariasion hatar – alamatlaryň ösmegi ýa-da kemelmegi boýunça organizmleriň bir hatarda ýerleşdirilmegi (*16-njy surat*).

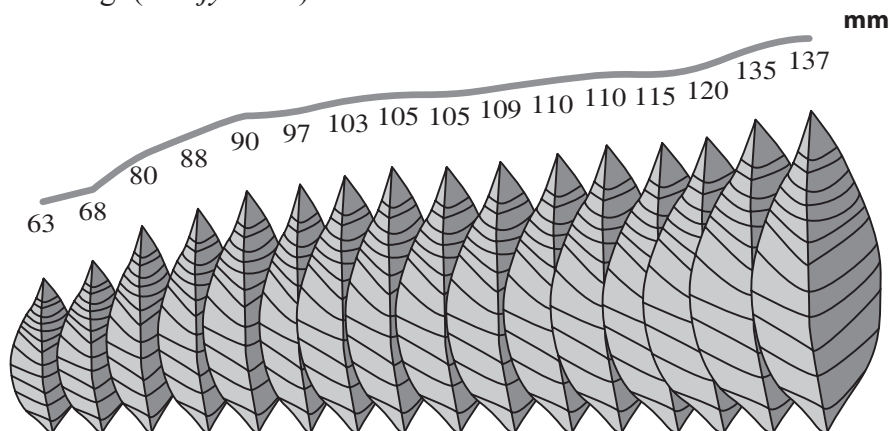

16-njy surat. Lawr ýapragynyň wariasion hatary

Kassa interwallary – meňzeş ölçegler netijesinde organizmleriň wariasion hatarlara bölünmegi.

Wariant (f) – kassa interwalynda alamatyň ortaça aňlatmasy. Her wariantyň duş gelmek ýygylgy aşakdaky aňlatma bilen kesgitlenilýär:

$$f = \frac{n}{N}$$

bu ýerde:

n – kassa interwalyndaky osoblaryň sany;

N – osoblaryň umumy sany;

Wariasion gýşarma – wariasiýalaryň üýtgemesini we aýry-aýry wariantlaryň duş gelmek ýygylgyny görkezýän alamatyň üýtgeýjiliginin grafiki şekili (*17-nji surat*).



Alamatyň duş gelmek ýygylgy şu aňlatma bilen kesgitlenilýär:

$$M = \frac{v \times p}{n}$$

bu ýerde:

n – wariasion hatardaky wariantynyň sany;

v – wariantyň ululygy;

p – wariantyň duş gelmek ýygylgy.

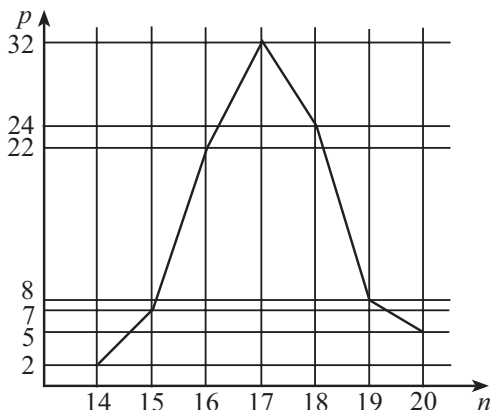

17-nji surat. Bugdaý dänesiniň başyndaky däneleriň sanynyň wariasion gysarmasy

Şeýlelik bilen, adamyň, haýwanlaryň ýüreginiň, kelle beýnisiniň ululygyny, mör-möjekler bilen tozanlanýan ösümlikleriň gülleriniň görnüşini, ululygyny, ýapraklarynyň we tohumlarynyň uzynlygyny, miwesindäki tohumlaryň sanyny kesgitläp bolýar.

Fenotipiki üýtgeýjilikde nesle geçýän maglumatlar bu üýtgeýjilige degişli edilmeyär. Emma ewolýusiýada diňe neslegeçijilik däl, nesle geçýän üýtgeýjiligiň ähmiýeti hem uly bolup durýar. Sebäbi populýasiýada görnüşüň peýdaly (ýa-da zyýanly) üýtgeşmelerini ýaýratmak (ýa-da ýok etmek) zerurdyr.

Nesle geçýän üýtgeýjilik

Nesle geçýän üýtgeýjilik (genotipiki, kesgitli däl, özbaşdak) – bu nesillerde saklanýan, genotip tarapyndan kesgitlenýän, organizmleriň alamatlarynda ýüze çykan üýtgeşmeleriň nesle geçmegi.



Nesle geçyän üýtgeýjilige **kombinasion we mutasion** üýtgeýjilikler degişlidir. Nesle geçyän üýtgeýjilik organizmleriň öýjügininiň gurluşynyň üýtgeýjiligi bilen baglanyşyklydyr, netijede bolsa, genotipiň üýtgemegine we täze şekilleriň emele gelmegine alyp barýar. Şonuň üçin oňa **genotipiki üýtgeýjilik** hem diýilýär.

Genotipiki üýtgeýjiligiň häsiýetleri

1. Nesil boýunça geçýär;
2. Özbaşdak häsiýeti bar, ýagny kesgitli osoblarda meňzeş däl ýagdaýda ýüze çykýar;
3. Daşky gurşaw birmeňzeş ýagdaýda täsir etmeyär, ýagny bu täsirler peýdaly, zyýanly we neýtral bolup biler;
4. Tötänleýin ýüze çykyp, täze osoblaryň, populýasiýalaryň, görnüşleriň ýüze çykmagyna ýa-da ýok bolmagyna getirip bilýär.

Kombinasion üýtgeýjilik

Kombinasion üýtgeýjilikde çaknyşma netijesinde emele gelen nesilde genotipiň täze kombinasiýalarynyň ýüze çykmagy bolup geçýär. Alnan nesil ene-atasyna meňzeş hem-de tapawutly bolup bilýär. Jyns öýjükleriniň meýoz bölünişinde krossingower bolup geçen gametalaryň goşulşmagyndan ene-atasyna meňzemeýän osoblar emele gelýär.

Kombinasion üýtgeýjilik – bu bedenleriň neslegeçijilikdäki dür-lüliginiň esasy çeşmesi. Kombinatiw üýtgeýjiligiň esasynda janly organizmleriň jynsy köpelişi ýatandyr. Onuň netijesinde bolsa organizmleriň genotipiniň örän uly bolan dür-lüligi ýüze çykýar.

Nesliň genotipi ene-atasynyň genleriniň goşulşmagy netijesinde emele gelýär. Her bir organizmiň genleriniň sany müňlerçe bolýar. Şonuň üçin jynsy köpelişde genleriň kombinirlenmegi täze kämil genotipiň we fenotipiň ýüze çykmagyna getirýär. Islendik çagada onuň hem enesine, hem atasyna mahsus alamatlary görmek bolýar. Emma has ýakyn garyndaşlarda-da (100%) örän meňzeş bolan adamlar ýokdur. Diňe bir ýumurtga öýjüginde bolan ekizleriň meňzeşligi örän ýokary bolup durýar. Janly bedenlerde şeýle dür-lüligiň ýüze çykmagy kombinasion üýtgeýjiligiň netijesidir.

Kombinasion üýtgeýjiligi ýüze çykarýan esasy hadysalar:



- Meýozda jyns öýjükleri emele gelende hromosomlaryň garaşsyz ýagdaýda dürli taraplara çekilmegi;
- Meýoz I-de krossingoweriň netijesinde genleriň rekombinasiýasynyň bolmagy, ýagny krossower hromosomlaryň emele gelmegi;
- Tohumlanmada enelik we atalyk hromosomlaryň tötänleýin goşulyşmagy.

Mutasion üýtgeýjilik

Mutasion üýtgeýjilik munuň özi genotipiň we onuň bölekleriniň duýdansyz, durnukly, hakyky üýtgeýjiligi bolup durýar.

Mutasiýalar (latynça «**mutation**» – «üýtgemek», «özgermek») genleriň we hromosomlaryň gurluşynyň (düzüminiň) üýtgemegine, netijede bolsa, organizmleriň alamatlarynyň we häsiýetleriniň üýtgemegine alyp barýar. Mutasiýalaryň ýüze çykmak hadysasyna **mutagenез** diýilýär, ol hem öz gezeginde tebigy (spontan) we emeli (industriellenen) mutasiýalara bölünýär.

Neslegeçijilik we üýtgeýjilik häsiýetleri boýunça mutasiýalar 3 topara bölünýär.

1. Hromosom mutasiýalary;
2. Nokat ýa-da gen mutasiýalary;
3. Genom mutasiýalary.

Mutant – mutasiýanyň netijesinde nesilleýin üýtgän organizm, ýagny nesle geçýän üýtgeýjiligi bolan organizm.

1901-nji ýylda Hugo De Friz ylma «mutasiýa» adalgasyny girizýär we mutasion taglymaty esaslandyrýar. T.Morgan 1910-njy ýylda mutasiýany drozofilada öwrenip başlaýar.

Mutasiýanyň sebäpleri

1) DNK-nyň replikasiýasynda, RNK-nyň transkripsiýasynda tötänleýin ýalňyşlyklaryň bolmagy, öýjük bölünişiginde hromosomlaryň dürli taraplara çekilmesiniň bozulmagy;

2) Fiziki täsirleşmeleriň ýüze çykmagy: ionlaýjy radiasiýalaryň, gamma, rentgen, ultramelewşe şöhleleriň täsiri;

3) Oba hojalygynda himiki serişdeleriň, medisinada antiseptikleriň-antibiotikleriň, formaliniň we başgalaryň, senagatda önümleriň konserwatlarynyň, agyr metallaryň (Pb, Hg, Cu we başg.) täsirleri;



4) Biologik obýektleriň (wirus, bakteriýa, ýönekeýjeler) organizme aralaşyp, DNK-nyň gurluşyny bozmagy ösümliklerde dürli mutasiýalaryň ýüze çykmagyna getirip biler.

Mutasiýany ýüze çykarýan täsirlere mutagenler diýilýär.

Mutasiýanyň häsiýetleri

1) Duýdansyz, tötänleýin döreyär, tükeniksiz hatarlary emele getirmeýär (toparlanmaýar);

2) Nesilden-nesle geçýär;

3) Genotipiň islendik bölegi mutasiýa sezewar bolup bilýär we ol alamatlaryň dürli taraplara üýtgemegine getirýär;

4) Mutasiýalaryň ýygylgy genleriň sanyna bagly bolup, gen näçe köp bolsa, şonça-da mutasiýa köp bolýar;

5) Mutasiýa esasan hem, resessiw genleri gozgaýar (geterozigotlarda üsti basylan ýagdaýda nesle geçýän üýtgeýjiligiň ätiýajy (rezervi) görnüşinde saklanýar);

6) Şol bir mutasiýalar gaýtalanyp, täzeden ýüze çykyp bilýär.

Mutasiýalary haýsydyr bir alamatlary boýunça dürli toparlara bölüp bolýar (18-nji surat).



3. Organizmlerde almatlaryň üýtgeýjiligiň ugry boýunça

Göni – tebigatda giň ýaýran ýabany almatlaryň üýtgeýjiligine, ýagny beýleki bir almatyň ýüze çykmagyna we organizmleriň medenileşmegine getirýär.

Yzyna gaýdýan – organizmlerde üýtgeýjilik ýüze çykandan soň, ýabany almatlaryň doly ýa-da bölekleyin dikelmegine getirýär.

4. Mutasiýa bolup geçen öýjükleriň häsiýeti boýunça

Somatiki – jyns öýjüklerinden başga ähli öýjüklerde bolýar.

Generativ – diňe jyns öýjüklerinden bolýar we jynsy köpeliş arkaly indiki nesle geçýär.

5. Mutasiýa bolup geçen genetiki materialyň ýerleşýän ýeri boýunça

Ýadro mutasiýasy – ýadrodaky hromosomy gozgaýar.

Sitoplazmatiki mutasiýa – sitoplazmadaky organoidleriň genetiki materialyny gozgaýar.

6. Üýtgeýjiligi ýüze çykarýan sebäpler

Tebigy (tötänleýin)

Emeli

7. Genetiki materialyň üýtgeýjilik derejesi boýunça

Gen (nokat) mutasiýalary

Hromosom mutasiýalary

Genam mutasiýalary

18-nji surat. Mutasiýalaryň klassifikasiýasy



Hromosom mutasiýasy – hromosomlaryň üzülmegi neijesinde olaryň düzüminiň we gurluşynyň üýtgemegi bilen bolup geçýär. Şu üýtgeýjiligiň her biri, adaty, täze alamatyň ýa-da häsiýetiň ýüze çykmagyna alyp barýar (*4-nji tablisa*). Şonuň üçin hem bu üýtgeýjilik ewolýusiýada nesilleriň üýtgeýjiliginiň wajyp çeşmesidir.

Hromosom mutasiýasynyň birnäçe görnüşleri bardyr:

1. Delesiýa (defišens).
2. Dublikasiýa.
3. Inwersiýa.
4. İnsersiýa.
5. Translokasiýa.

4-nji tablisa

Hromosom mutasiýalary

| T/b | Şertli belgiler | Hromosomlaryň gurluşynyň üýtgemegi | Atlandyrylyşy |
|-----|--------------------------|--|---------------|
| 1 | 2 | 3 | 4 |
| 1 | ABWGDE | Genleriň kadaly yzygiderliligi | - |
| 2 | ABDE | Hromosomyň bir böleginiň düşmegi | delesiýa |
| 3 | WGDE, ABWG | Hromosomyň haýsy-da bolsa bir uç böleginiň ýitirilmegi | defišensi |
| 4 | ABWWWGDE | Hromosomlaryň bir böleginiň gaýtalanmagy | dublikasiýa |
| 5 | EWDGBA | Hromosom bölekleriniň 180° aýlanyp, ýerleriniň çalyşmagy | inwersiýa |
| 6 | WGWGDE ABDABE | Gomologiki hromosomlaryň bölekleriniň çalyşmagy | insersiýa |
| 6 | BWGDE ABWGMN | Gomologik däl hromosomlaryň bölekleriniň çalyşmagy ýa-da gelip goşulmagy | translokasiýa |

Delesiýa – bu hromosomyň bir bölejiginiň düşüp galmagy bilen ýüze çykan mutasiýadyr. Eger ol bölejek hromosomyň bir «guýruja-ýyndan» düşüp galsa, onda oňa **defišens** diýilýär (*19-njy surat*).



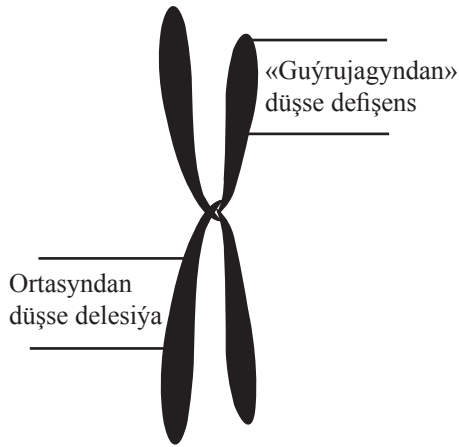

19-njy surat. Hromosomda delesiýa we defişens hadysasynyň geçişi

Dublikasiýa bu hromosomda bir alamata jogap berýän geniň birnäçe gezek gaýtalanmagydyr. Eger hromosomda genler **ABSDK** we ş.m. zygiderlikde ýerleşen bolsalar, onda aşakdaky ýaly dublikasiýa ýüze çykýar:

AAAABSDDDDDKK we ş.m.

Inwersiýa – bu hromosomyň bölekleriniň 180° ornuny çalyşmagydyr (*20-nji surat*).



20-nji surat. Hromosomda inwersiýa hadysasynyň geçişi



Inseriýanyň 2 görnüşi bardyr – transpozisiýa we transpozonlar. Transpozisiýa inseriýasynda gomologik hromosomyň öz içinde genleriň bir hromosomdan beýleki hromosoma bökmegi netijesinde üýtgeýjilik ýüze çykýar. Transpozon inseriýada alamatyň fenotipiki ýüze çykmagyna genleriň bir hromosomyň içinde eýläk-beýläk göçmegi sebäp bolýar (22-nji surat).

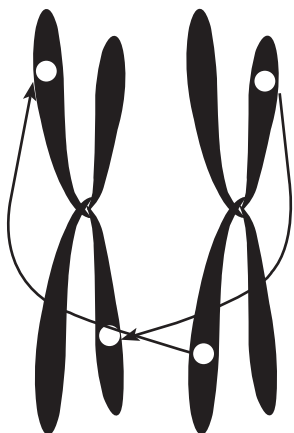

22-nji surat. Hromosomda inseriýa hadysasynyň geçişi.
Hromosomlaryň içinde genleriň göçmegi

Translokasiýa – bu gomologik däl hromosomlarda saklanýan genleriň orunlarynyň çalyşmagydyr (23-nji surat).

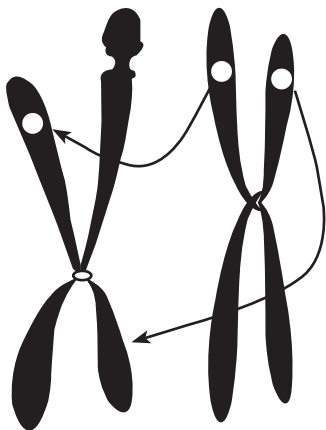

23-nji surat. Hromosomda translokasiýa hadysasynyň geçişi.
Gen mutasiýalary



Gen mutasiýasy mutirlenen geniň molekulýar düzüminiň üýtgemegi bilen şertlenendir. Bu üýtgeýjilik hromosomlaryň düzüm üýtgeýjiligi bilen baglanyşykly bolýandygy sebäpli, olaryň ýüze çykmagy meýozda hromosomlaryň krossingower hadysasynyň bozulmagyna alyp barmaýar.

Gen mutasiýalarynyň 2 görnüşi bar:

1. Transsiziýa,

2. Transwerziýa.

Transsiziýada bir hromosom degişli bolan DNK-nyň ikileýin spirally molekulasyň düzümindäki purin we pirimidin esaslarynyň ýerini çalyşmagy bilen üýtgeýjilik ýüze çykýar.

Transwerziýada dürli hromosom degişli bolan DNK-nyň ikileýin spirally molekulasyň düzümindäki purin we pirimidin esaslarynyň ýerini çalyşmagy bilen üýtgeýjilik ýüze çykýar.

Gen mutasiýalar mutasion üýtgeýjiligiň örän ýygy ýüze çykýan görnüşidir. Şeýle mutasiýalar DNK-daky nukleotidleriň orunlarynyň üýtgemegi bilen bagly bolýar. Bu ýagdaýda mutant gen işlemegini bes edýär we degişli RNK-da belok emele gelmeýär ýa-da gurluşy üýtgän DNK-dan degişli belok sintezlenip, organizmiň haýsy-da bolsa bir alamatynyň üýtgemegine getirýär. Gen mutasiýalarynyň netijesinde täze alleller emele gelýär we organizmleriň täze toparlary ýüze çykýar. Gen mutasiýalarynyň ewolýusion ähmiýeti hem uludyr.

Şu wagta çenli sereden mysallarymyzda diňe iki allelli genlere seredilip gelindi. Emma himiki özgermeler geniň dürli ýerlerinde bolup biler. Netijede bolsa, geniň dürli ýagdaýlaryny ýüze çykarýan birnäçe alleller emele geler (ýagny gen üýtgeýjiligiň netijesinde dürli alamatlary ýüze çykaryp biler).

Genleriň bu ýagdaýyny köpçülikleýin allelizm ýa-da geniň köpçülikleýin täsiri diýip atlandyrlar. Geniň köpçülikleýin täsiri dürli ýagdaýda bolýar (bir alleliň beýlekisiniň üstünden doly, doly däl dominirlemegi ýa-da domonirlemezligi (kodomonirleme)).

Köpçülikleýin allele eýe bolan geterozigot organizm **kompaunt** diýip atlandyrylýar. Ýagny kompaunt bu – bir lokusda bar bolan iki mutant allelli geterozigot organizmdir. Emma populýasiýada köp genleri saklaýan alleller iki allellilere görä köp genotipleri berýär. Köpçülikleýin allelizmde genotipleriň döreýşiniň kanunalaýyklygyna



seredeliň. **A** we **a** geniň iki allelli lokusy 2 sany gomozigota (**AA**, **aa**) hem-de 1 sany geterozigota (**Aa**) berýär.

3 alleli saklaýan (**A**, **a₁**, **a₂**) lokus 3 sany gomozigotany (**AA**, **a₁a₁**, **a₂a₂**) berýär. **A** allel beýleki 2 sany allel bilen 2 sany geterozigotany (**Aa₁**, **Aa₂**) berýär. **a₁** we **a₂** allel bolsa, 1 sany gomozigotany (**a₁a₂**) berýär. Şeýlelik bilen, 3 allelde 6 sany genotip emele gelýär.

Eger 4 alleli saklaýan lokusy alsak (**C**, **C₁**, **C₂**, **C₃**), onda 4 gomozigota (**CC**, **C₁C₁**, **C₂C₂**, **C₃C₃**) emele gelýär. **C** allel beýlekileri bilen bilelikde 3 sany (**Cc₁**, **Cc₂**, **Cc₃**), **C₁** allel beýlekileri bilen bilelikde 2 sany (**c₁c₂**, **c₁c₃**), **C₂** allel **c₃** bilen 1 sany (**c₂c₃**) gatnaşyk – jemi 10 genotipi emele getirýär. Iki allelli lokus 3 genotipi (1 + 2 = 3), 3 allelli lokus 6 genotipi (1 + 2 + 3 = 6), 4 allelli lokus 10 genotipi (1 + 2 + 3 + 4 = 10) emele getirýär.

Diýmek, köpçülikleýin allelizmde genotipleriň sany allelleriň natural hatarynyň sanynyň jemine deňdir. Allelleriň sanynyň köp bolan ýagdaýynda, genotipleriň sany şu aňlatma bilen kesgitlenýär:

$$\frac{1}{2}na \quad na + 1$$

bu ýerde: **na** – allelleriň sany.

Doly dominirlemede ähli alleller boýunça fenotipleriň sany allelleriň sanyna deňdir.

Köpçülikleýin allelizme adamlaryň gan toparlarynyň neslegeçijiligi aýdyň mysal bolup biler. Gan topary **II** (izogemaglýtino – gen) gen arkaly kesgitlenip, 3 allel – **A**, **B**, **O** boýunça jogap berilýär.

Gan toparlary

I topar (O) – I⁰I⁰

II topar (A) – I^AI^A ýa-da I^AI⁰

III topar (B) – I^BI^B ýa-da I^BI⁰

IV topar (AB) – I^AI^B

A we **B** genler **O** geniň üstünden dominirleýär. Emma **A** we **B** genler biri-birine göre dominant dälidir.

Köpçülikleýin allelizmiň esasy görkezijisi – gen funksiýanyň birligi bolup durýar. Bu diýildigi, eger iki sany mutant çaknyşdyrylanda, mutant fenotipli gibril emele gelse, onda mutasiýalar alleldir, eger kadaly fenotipli bolsa, onda mutasiýalar allel dälidir. Eger hromosomlary we genleri bölekler bilen göni çyzykda ýerleşdirsek, mutasiýalary bolsa ýyldyzjyklar bilen belgilesek, onda şeýle şekil emele geler (*24-nji surat*):



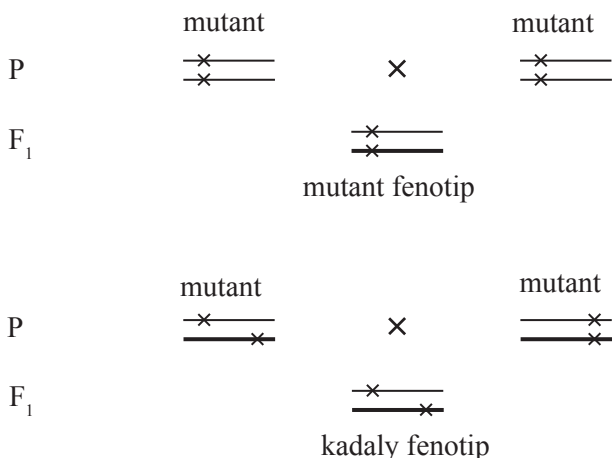

24-nji surat. Mutant we kadaly fenotipiň ýüze çykyş çyzygy

Birinji ýagdaýda geterozigotanyň (kompaundyň) iki gomologiki hromosomynda-da şol bir gen zeperlenen (mutirlenen), ikinji ýagdaýynda kadaly gen gomologiki hromosomdaky mutirlenen geniň üstüni ýapýar.

Genom mutasiýalar

Genom mutasiýalar hromosomlaryň sanynyň üýtgemegi bilen ýüze çykýan üýtgeýjilikdir. Bu hadysa aýry-aýry hromosomlaryň öýjük bölünişinde dürli tarapa çekilmezligi (öýjüklere deň bölünmezligi) bilen bolýar. Genom mutasiýalar, esasanam, poliploidiyada ýüze çykýar.

Poliploidiýa janly-jandarlaryň bedenleriň öýjüklerinde hromosomlaryň esasy sanynyň esseleýin köpelmek hadysasydyr.

Poliploidiýanyň esasy 2 sany görnüşi bardyr:

1. Autopoliploidiýa;

2. Allopoliploidiýa.

Autopoliploidiýada hromosomlaryň sanynyň esseleýin köpelmegi şol bir genomyň hasabyna bolup geçýär (**AA + AA = AAAA**). Allopoliploidiýada bolsa hromosomlaryň sanynyň esseleýin köpelişi dürli görnüşleriň genomlarynyň jemlenmegi (**A + B = AB**), soňra bolsa hromosomlaryň sanynyň köpelmegi (**AABB**) netijesinde bolup geçýär. Autopoliploid ösümlükler daşky gurluşy boýunça başlangyç



şekile meňzeşdir (enelik – atalyga). Allopoliploid şekiller bolsa enelik we atalyk şekilleriň aralyk ýagdaýyny eýeleýär we ol görnüşleriň gibridlerine meňzeşdir.

Aneuploidiýa hadysasy meýozda hromosomlaryň aýrylyşmasynda dürli bozulmalaryň bolup geçmegi netijesinde ýüze çykýar. Bu hadysanyň netijesinde 2 sany meňzeş hromosom bölünenden soň, olaryň doly aýrylyşmanlygy sebäpli täze emele gelen öýjükleriň birinde hromosom sany artyk bolýar, beýlekisinde bolsa ýetmeýär. Bu ýagdaýda, eger $2n-2$ bolsa **nullisomnik**, $2n-1$ **monosomnik**, $2n + 1$ **trisomnik** we ş.m. atlandyrylýar.

Gaploidiýa – gaploidler, adatça, diploid we allopoliploid görnüşleriň osoblary bolup, olaryň adaty öýjüginde hromosomyň sany başlangyç şekile görä 2 esse azdyr. Gaploidlerden gomozigot diploid liniýalary almagyň usullary hem şu hadysa esaslanandyr.

Somatiki üýtgeýjilik

Somatiki mutasiýalar beden öýjüklerinde ýüze çykmak bilen organizmdäki öýjüklerde, dokumalarda, organlarda dürli näsazlyklaryň döremegine getirýär.

1914-nji ýylda tanymal biolog T.Boweri «janly bedenlerdäki döreyän çişler somatiki mutasiýalaryň ýüze çykmagydyr» diýen pikirini öňe sürýär. Eger somatiki mutasiýa netijesinde ýaramaz häsiýetli öýjük emele gelse, onda ol öýjükleriň köpelmegi netijesinde çiş döreyär. Emeli, tebigy mutasiýalar öwrenilende, köp alymlar çişleriň döremeginiň sebäplerini yzarlapdyrlar we mutasiýalaryň ionizirleýji şöhleleriň, himiki maddalaryň we wiruslaryň täsirinde bolýandygyny belläpdirler. Ol mutasiýalar kanserogen hasaplanýar.

Hünärmenler çişleriň mutasion tebigatyny öwrenmek üçin çiş döredýän öýjükleriň kariotipini öwrenmäge synanyşypdyrlar. Onuň üçin birnäçe usullar ulanyldy. Geçirilen barlaglara görä çiş öýjüklerinde ululygy boýunça tapawutlanýan hromosomlaryň bardygy anyklanypdyr. Olary **marker hromosomlar** diýip atlandyrdylar. Ähli çiş öýjüklerine aneuploidiýa hadysasy mahsus. Ilkinji öýjükde aneuploidiýanyň emele gelşini anyklamak üçin dürli synanyşyklar geçirilipdir (syçanlarda virus leýkozyň ýaýraýşy öwrenilipdir). Geçirilen synaglara görä aneuploid öýjükleriň ilki başda emele gel-



meýändigi, olaryň diňe haýsydyr bir kesel ýüze çykandan has soň döreyändigini anyklanypdyr. Sitogenetikler çişleriň sitogenetiki üýtgeýjiligin kesgitlemek üçin diňe hromosomlaryň san taýdan däl, olaryň gurluş taýdan üýtgeýändigini hem anyklapdyrlar (delesiýa). Mundan başga-da, hromosomlaryň goşulyşmasynyň (translokasiýa) kadaly bolmadyk genomyň ýüze çykmagyna getirýändigini kesgitlepdirler. Bu ýagdaýda genleriň kadaly düzümi tutuş bir hromosomy ýitirenden ýa-da ol genotipe goşulandan has çuň bozulýar. Çişler birmeňzeş organizmlerde-de dürli kariotipli bolýar.

Spesifik abberasiýa (meňzeş bolmadyk hromosom) dogabitdi ýeke-täk kesel miýeloleýkozda ýüze çykýar. Bu kesel bilen kesellänleriň oňurga ýilik öýjüklerinde 21-nji gomologik hromosomyň biri kem bolýar. Ol hromosom **filadelfiýsk hromosomy** diýip atlandyryldy.

Diýmek, geçirilen köp sanly barlaglaryň netijesi çişleriň emele gelmeginiň esasynda mutasiýalaryň ýatýandygyny görkezdi.

Emma ähli ýagdaýlarda-da mutant gen öýjügiň mutabilligini (mutasiýa ukyplylygyny) ýokarlandyrýar. Şeýle mutator genleriň täsiri mekgejowende we drozofila siňeginde ýüze çykaryldy. Şonuň ýaly çiş öýjükleri hem belki mutator genleriň täsirinde döreyändir diýip çaklanylýar.

Meseleler we olaryň çözülişi

1. Meýozyň sitologik barlaglary mekgejoweniň käbir öýjüklerinde 4-nji we 5-nji hromosomlaryň öýjügiň merkezinde halka emele getirýändigini görkezdi. Bu konýugasiýany näme bilen düşündirmek bolar?

Çözülişi: Bu ýagdaýy 4-nji we 5-nji hromosomlaryň arasyndaky ressiplik translokasiýa bilen düşündirmek mümkin. Onuň netijesinde iki sany gomologik däl hromosomlar translokasiýa bolýar. Şonuň üçin iki jübüt hromosom konýugirlenýär we metafaza 1-de 4-nji hromosomdan halka emele getirýär.

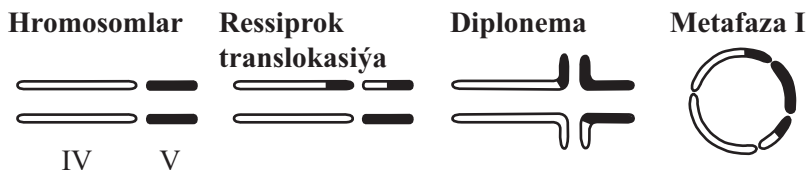

2. Aşakdaky hromosomlaryň konýugasiýasyny şekillendirň.

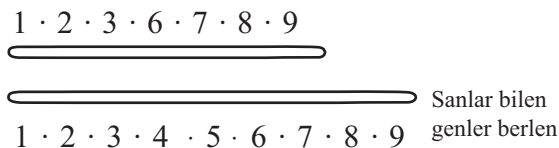

Çözülişi: Hromosomda 4–5-nji genleriň deňinde gomologik ýeri ýok. Şonuň üçin kadaly hromosom şu ýerde halka emele getirýär. Hromosomlar diňe iki ýerinde böleklerini çalşyp bilýär: birinjisi 1–2 genler bilen, ikinjisi 6, 7, 8, 9 genler bilen böleklerini çalşyp bilýärler.

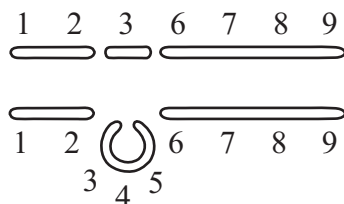

3. Mozaika gözli urkaçy siňekleri ak gözli erkek siňekler bilen çaknyşdyryp, mozaika gözli urkaçy siňekler we ak gözli erkek siňekler alyndy. Gözleriň reňkine jogap berýän alamatyň neslegeçijiligini we çaknyşdyrylýan osoblaryň genotipini kesgitleň.

Çözülişi: Drozofilalary çaknyşdyryp alnan netijeler dürli bolupdyr. Bu neslegeçijiligiň jyns bilen baglydygyny görkezýär. Elbetde, gyzyň gözlüligi erkek drozafilalar eneden (mozaika gözli eneden), ak gözlüligi hem eneden **X** hromosom arkaly alyp bilýär. Urkaçy drozafilanyň **X** hromosomynda (**W**+) geniň bardygyny belli. Bu gen dominant bolup, gyzyň gözlüligi kesgitleýär.

Beýleki resessiw **W** gen ak gözlüligi kesgitleýär. Emma ene drozofilanyň geterozigot görnüşi mozaika gözlülük alamatynyň durukly dældigi bilen tapawutlanýar. Bu ýagdaý, esasan, mozaika gözlülige jogap berýän geniň hromosomyň geterochromatin ýerine geçirilende ýüze çykýandygyny görkezýär.

Erkek drozafilanyň **X** hromosomynda bolsa diňe bir alamat – ak gözlülige jogap berýän resessiw gen saklanýar.



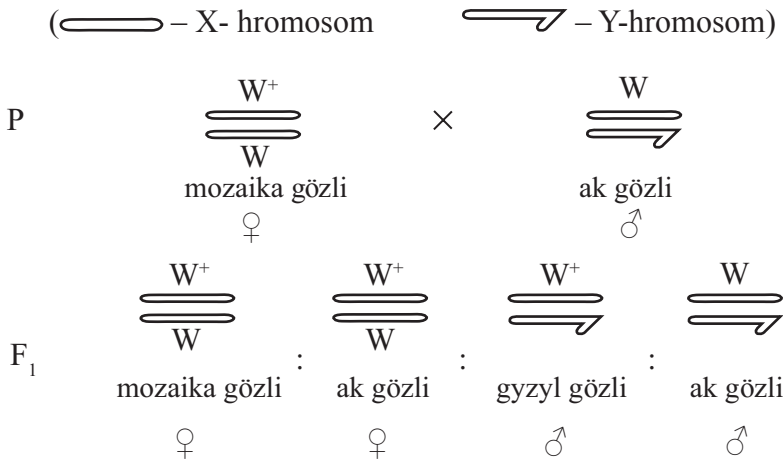

4. Eger ejesinde **A** gan toparý, kakasynda **B** gan toparý bolsa, olaryň çagalarynda nähili gan toparlary bolar? Ýatda saklaň, **I^A** we **I^B** genler **I⁰** geniniň üstünden dominirleýärler, emma **I^A** we **I^B** genler biri-birini dominirläp bilmeýär.

Çözülişi: A gan toparý bolan ejesiniň genotipi **I^AI^B** ýa-da **I^AI⁰**, babasynyň genotipi bolsa **I^BI^B** ýa-da **I^BI⁰** bolup biler. Eger ene-atasynyň ikisi hem gomozigot bolsa, onda çagalary IV gan toparyna eýe bolýarlar. **I^AI^B** genotipli bolýar.

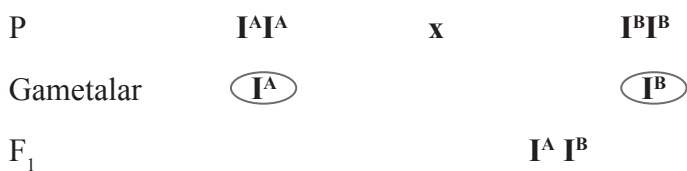

Eger ene-atanyň ikisi hem geterozigot bolsa, onda çagalary 4 dürli gan toparyna eýe bolup bilýär:

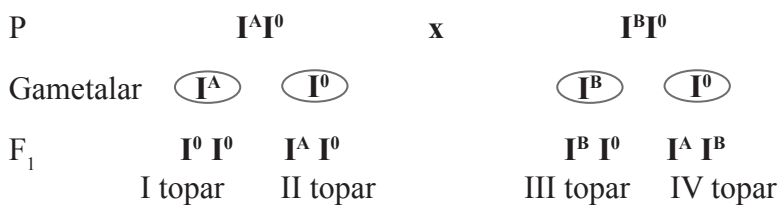

5. Ejesi I, kakasy IV gan toparly. Bu maşgalada doguljak çagalar ene-atasynyň gan toparyna eýe bolup bilermi?

Çözülişi: Ejesiniň genotipi I^0I^0 , kakasynyňky I^AI^B . Çaga ejesinden I^0 geni, kakasyndan bolsa I^A ýa-da I^B geni alýar. Şonuň üçin doglan çagalar I^AI^0 ýa-da I^BI^0 genotipli, ýagny II ýa-da III gan toparly bolýar. Emma I we IV gan toparly çagalar doglup bilmeyär.

| | | | |
|-----------|----------|-----------|--------------------|
| P | I^0I^0 | x | I^AI^B |
| Gametalar | I^0 | I^0 | I^A I^B |
| F_1 | I^AI^0 | I^BI^0 | I^AI^0 I^BI^0 |
| | II topar | III topar | II topar III topar |

6. Çaga dogrulýan öýde iki sany oglan bäbejik çalşylypdyr. Çagalaryň biriniň ene-atasynyň gan topary I we II, beýlekisiniňki II we IV. Çagalaryň gan toparlary bolsa I we II. Oglanjyklaryň haýsy biriniň kimiň ogludygyny anyklaň.

Çözülişi:

Birinji ene-atanyň diňe I we II gan toparly çagalary bolup biler.

| | | | |
|-------|----------|-----------|--------------------|
| P | I^0I^0 | x | I^AI^A |
| F_1 | I^AI^0 | I^AI^0 | I^AI^0 I^AI^0 |
| | II topar | III topar | II topar III topar |

ýa-da

| | | | |
|-------|----------|-----------|--------------------|
| P | I^0I^0 | x | I^AI^0 |
| F_1 | I^AI^0 | I^0I^0 | I^AI^0 I^0I^0 |
| | II topar | III topar | II topar III topar |

Ikinji ene-atanyň diňe II we III gan toparly çagalary bolup biler:

| | | | |
|-------|----------|-----------|--------------------|
| P | I^AI^A | x | I^BI^B |
| F_1 | I^AI^A | I^AI^B | I^AI^A I^AI^B |
| | II topar | III topar | II topar III topar |

ýa-da



| | | | | | |
|-------|-----------|-----------|---|-----------|-----------|
| P | $I^A I^A$ | | x | $I^A I^B$ | |
| F_1 | $I^A I^A$ | $I^A I^B$ | | $I^A I^0$ | $I^B I^0$ |
| | II topar | III topar | | II topar | III topar |

I gan toparly oğlan bäbejik birinji ene-atanyň (I we II gan toparly), II gan toparly bäbejik bolsa ikinji ene-atanyň (II we IV gan toparly) oğly bolýar.

7. Eger populýasiýanyň käbir haýwanlarynyň bir hromosomynda 4 seriýa allel (D, d_1, d_2, d_3) we beýleki hromosomynda 2 sany (C we c) bolsa, onda bu allellere baglylykda populýasiýada dürli genotipleriň ýüze çykmak ähtimallygyny kesgitläň.

Çözülişi: Birinji hromosomdaky allelleriň seriýasyna baglylykda $1 + 2 + 3 + 4 = 10$ sany genotipiň, ikinji hromosomda $1 + 2 = 3$ genotipiň ýüze çykmagy mümkin. Hromosomlaryň ikisiniň hem allelleriň seriýasyna baglylykda populýasiýada $10 \times 3 = 30$ sany genotipiň ýüze çykmak ähtimallygy bar.

Barlag meseleleri

162. Oğlanjygyň I derejeli, onuň gyz doganynyň IV derejeli gan toparly bar. Bu çagalaryň ene-atasynyň gan toparyny anyklaň?

163. Ejesiniň I derejeli, kakasynyň III derejeli (geterozigot) gan toparly bar. Çagalary ejesiniň gan toparyna (I derejeli) eýe bolup bilermi?

164. Maşgalada 3 çaganyň 3 dürli gan toparly – II, III, I gan toparly bar. Bu çagalaryň ene-atasy nähili gan toparyna eýe bolup biler?

165. Çaganyň IV derejeli gan toparly bar. Bu çaganyň özünüňkidigi barada 2 sany maşgala birnäçe subutnamalar aýdýar. Bir jübütiň kakasynyň gan toparly II, ejesiniňki III, beýleki jübütiň ejesiniň gan toparly IV, kakasynyňky I. Onda bu çaga haýsy maşgalanyňky bolup biler?

166. Kambala balyklarynyň populýasiýasynda reňkini kesgitleýän seriýa allelleri bar ($P^0, P^m, P^{mc}, P^c, P^t, P$). Bu populýasiýada balyklaryň näçe dürli genotipiniň emele gelmek ähtimallygy bar?

167. Mele gözli ene-atanyň 4 çagasy bar. Iki sany gözi gök bolan çagasynyň I we IV gan toparlary bar, beýleki iki mele gözli çagasynyň II we III gan toparlary bar. Indiki mele gözli I gan toparly çaganyň dogulmak ähtimallygyny kesgitläň.

168. Adamyň daltonizm keseli jyns bilen baglanyşykly alamat. Aýalyň gany I topara, adamsynyňky IV gan toparyna degişli.



Bu maşgalanyň III gan toparly daltonik ogly bolupdyr. Iki ene-ata reňkleri kadaly saýgarýar. II gan toparly sagdyn çaganyň dogulmak ähtimallygyny kesgitläň.

169. Syçanyň guýrugynyň uzynlygy **A, a, a₁, a₂** seriýa alleller bilen kesgitlenýär. Gomozigot osoblaryň ýaşayşa ukyby bolmaýar (ölýär). **Aa** – geterozigotlaryň gysga guýrugy bolýar, **Aa₁** – guýruksyz, **aa₁, aa₂** we **aa₂** kadaly guýrukly bolýar. Guýruksyz syçanlary gysga guýruklylar bilen çaknyşdyryp, nähili fenotipli syçanlary almak mümkin.

170. Çal reňkli öý towşanlary bilen mele reňkli towşanlary çaknyşdyryp, nesilde çal reňkli, mele reňkli we albinos towşanjyklary aldylar. Nesilleriň we ene-atanyň genotipini kesgitläň.

171. Çal reňkli öý towşanlary bilen mele reňkilerini çaknyşdyryp, nesilde 106 çal reňkli, 56 mele reňkli, 48 albinos alyndy. Nesilleriň we çaknyşdyrylýan osoblaryň genotipini anyklaň?

172. Genotipinde gomozigot tirkelen **A, B, C, D, E** genleri bolan arpany genotipinde şu genleri resessiw saklaýan arpa bilen çaknyşdyrýarlar. Seljeriji çaknyşdyrmak geçirilende diňe 4 dürli gameta **ABCDE, ABCDe, abcdE, abcde** emele gelipdir. Bu ýagdaýy düşündiriň.

173. Adamyň spermatozoidiniň hromosomynda san ýetmezçiligi bar. Bu hromosomy alan indiuid anomaliýaly bolýar. Indiuid nesilleriň nähili görnüşlerini we näçe gatnaşykda emele getirip biler?

174. Daunyň sindromyna eýe bolan çaganyň genotipinde 46 dälde, 47 hromosomy bar, ýagny bu artykmaçlyk mydama 21-nji hromosomda bolýar. Kariotipiň seljermesi bir hromosomyň, ýagny 15-nji hromosomyň adatdakylardan uzyndygyny görkezdi. Bu kesele eýe bolan ejesiniň, şeýle hem kadaly konstitusiyaly daýzasynyň genotipinde 45 sany hromosomy bolup, onuň 15-nji hromosomy beýlekilerden uzyndyr. Maşgalada ýüze çykan şeýle ýagdaýy nähili düşündirse bolar?

175. Eger adamyň zigotasy artykmaç 21-nji hromosomy saklaýan bolsa, onda Daunyň sindromy keseli bar bolan çaga emele gelyär. Eger zigotada 21-nji hromosom ýetmeýän bolsa (jübütiň bir taýy), onda zigota (düwünçek) heläk bolýar (spontan abort). Ejesiniň genotipinde 45 hromosom saklanýar, sebäbi 21-nji hromosom jübütiniň biri 15-nji hromosom jübütine translokasiýa bolan, galany bolsa kadaly. Nähili genotipli zigotalar emele geler we olaryň soňky ykballary nähili bolar?



176. Mekgejöweniň 2-nji hromosomynda genler şu tertipde ýerleşendirler: daşynyň gatynyň (dolagy) reňkiniň ak bolmagynyň geni, soň ýalpyldawuk ýapraklylygynyň geni, soňra ýapragynyň aşak egilip sallanyp durmak geni, iň soňunda bolsa golçuryň gyzylmytl mele reňkli bolmak geni. Liniýalaryň birinde bu zygiderligiň basgançaklydygyny anyklapdyrlar: ak gabyk, ýapraklaryň aşak egilip durmagy, ýalpyldawuk ýapraklylyk we golçurlaryň gyzyl goňur reňkli bolmagy. Muny nähili düşündirse bolar? Şeýle ugurlaryň gibridleriniň hromosmlarynyň arasynda konýugasiýa nähili geçer?

177. Aşakdaky hromosmlaryň konýugasiýasyny şekillendiriň (sanlar bilen genler bellenen).

$$\frac{1 \cdot 2 \cdot 10 \cdot 9 \cdot 8 \cdot 7 \cdot 6 \cdot 5 \cdot 4 \cdot 3 \cdot 11 \cdot 12}{1 \cdot 2 \cdot 3 \cdot 4 \cdot 5 \cdot 6 \cdot 7 \cdot 8 \cdot 9 \cdot 10 \cdot 11 \cdot 12}$$

178. Aşakdaky hromosomyň konýugasiýasyny şekillendiriň (sanlar bilen genler bellenen).

$$\frac{1 \cdot 2 \cdot 3 \cdot 4 \cdot 5 \cdot 6 \cdot 7 \cdot 8 \cdot 9 \cdot 10 \cdot 12}{1 \cdot 2 \cdot 3 \cdot 4 \cdot 5 \cdot 6 \cdot 7 \cdot 7 \cdot 7 \cdot 7 \cdot 8 \cdot 9 \cdot 10 \cdot 11 \cdot 12}$$

179. Aşakdaky hromosomyň konýugasiýasyny şekillendiriň.

$$\frac{1 \cdot 2 \cdot 3 \cdot 4 \cdot 5 \cdot 6 \cdot 7 \cdot 8 \cdot 9 \cdot 10 \cdot 12 \cdot 13 \cdot 14 \cdot 15 \cdot 16}{1 \cdot 2 \cdot 3 \cdot 6 \cdot 5 \cdot 4 \cdot 7 \cdot 8 \cdot 15 \cdot 14 \cdot 11 \cdot 10 \cdot 9 \cdot 6}$$

180. Aşakdaky tablisada 7 gen (a-dan g-a çenli) bilen markirlenen hromosom görkezilen. Hromosom üýtgeýjiligi netijesinde ol hromosomdan 5 dürli hromosom emele gelipdir (delesiýa, dublikasiýa, inwersiýa, translokasiýa). Hromosomdaky üýtgeýjilikler bellenen zygyderlikde bolan ýagdaýynda bu hromosmlar ýüze çykyp bilýär. Şeýle üýtgeýjilikler mutasiýanyň haýsy görnüşine degişli? Atlandyryň.

| Hromosom | Tertip belgisi | Üýtgeýjiligiň görnüşi |
|-----------------|----------------|-----------------------|
| 1 | 2 | 3 |
| a b c d e f g | | |
| a b x e f y z | | |
| a b f e d c c g | | |
| a b x e y z | | |
| a b f e d c g | | |
| a b f e x y z | | |



Barlag soraglary:

1. «Üýtgeýjilik» diýen adalga düşündiriş beriň.
2. Diýeli, tebigatda diňe üýtgeýjilik bolup durýar, neslegeçijilik bolmaýar. Bu ýagdaýyň soňky netijesi nähili bolar?
3. Haýsy mehanizmler kombinativ üýtgeýjiligiň çeşmesi hasaplanýar?
4. Fenotipiki we genotipiki üýtgeýjiligiň tapawudy nämeden ybarat?
5. Näme üçin nesle geçmeýän üýtgeýjiligi toparlaýyn we ýekeleýin (kesgitlenen) diýip atlandyryrlar?
6. Hil we mukdar alamatlara daşky gurşawyň nähili täsirleri bolup biler?
7. Genotipi üýtgemezden daşky gurşawyň täsirleri bilen fenotipiň ýüze çykmak häsiýetiniň biologik ähmiýeti nämeden ybarat?
8. Organizmlerde mutasiýalaryň bolmagyna nähili mehanizmler täsir edip bilýär?
9. Somatiki we generativ mutasiýalaryň aýratynlyklary nämeden ybarat?
10. Daşky gurşawyň haýsy täsirleri mutasiýany işjeňleşdirip bilýär?
11. Daşky gurşawyň haýsy täsiri iň ýokary mutagen häsiýeti ýüze çykaryp bilýär?
12. Näme üçin antropogen täsirler daşky gurşawyň mutagen täsirlerini ýokarlandyryr?
13. Seleksiýada mikroorganizmleriň, ösümlikleriň we haýwanlaryň mutagenleri nähili ulanylýar?
14. Mutagenleriň täsirinden adamlary we tebigaty goramak üçin nähili çäreler geçirilýär?
15. Nähili mutasiýalar letal (ölüm howply) hasaplanýar? Beýleki mutasiýalardan olary nähili tapawutlandyryrlar?
16. Letal mutasiýalara mysallar getiriň.
17. Adamda zyýanly mutasiýalar barmy?
18. Näme üçin adamyň hromosomynyň gurluşyny takyk bilmeli?
19. Daunyň sindromynda nähili hromosom toplumu duş gelýär?
20. Ionizirleýji şöhlenenmäniň täsiri bilen ýüze çykyp biljek mutasiýalaryň sanawyny aýdyň?
21. Gen mutasiýalarynyň haýsy görnüşlerini bilýärsiňiz?
22. Gen mutasiýalaryny genom mutasiýalaryndan nähili tapawutlandyryrlar?
23. Poliploidiýa mutasiýalaryň haýsy görnüşine degişli?





XII BAP

POPULÝASIÝANYŇ GENETIKASY

Populýasiýa diýip belli bir arealy eýeleýän, öz arasynda erkin çaknyşýan, gelip çykyşy birmeňzeş, kesgitli genetiki gurluşa eýe bolan, belli bir derejede beýleki populýasiýalardan izolirlenen bir görnüşe degişli bolan osoblar toplumynyň dürli ýaşdaky wekillerine aýdylýar.

Her bir populýasiýanyň kesgitli genofondy we genetiki gurluşy bardyr. **Genofond** diýip populýasiýadaky osoblaryň genotipleriniň toplumyna aýdylýar. **Populýasiýanyň genetiki gurluşy** diýip berlen populýasiýadaky genotipleriň we allelleriň gatnaşygyna aýdylýar.

Populýasiýanyň sanynyň üýtgeýşini, genetiki gurluşyny, alamatlaryň neslegeçijiligini genetikanyň esasy bölümleriniň biri bolan populýasiýanyň genetikasy öwrenýär. Populýasiýanyň genetikasynda genotipiň we allelleriň duş geliş ýygylgy esasy düşünje bolup durýar. **Genotipiň ýygylgy** diýip berlen genotipiň populýasiýadaky genotipleriň umumy sanyna bolan gatnaşygyna aýdylýar. Genotipiň ýa-da allelleriň ýygylgy görterimde ýa-da birlik paýynda kesgitlenýär (eger populýasiýadaky genotipleriň ýa-da allelleriň sany 100% diýip kabul edilse). Eger gen iki sany alleli saklap, resessiw **a** alleliň paýy osoblaryň 3/4 bölegine deň bolsa, onda dominant **A** alleliň paýy osoblaryň 1/4 bölegine deň bolar.

Populýasiýanyň genetiki gurluşyna köpelişiň usuly uly täsir ýetirýär. Meselem, öz-özünden tozanlanýan we atanaklaýyn tozanlanýan ösümlikleriň populýasiýasy biri-birinden düýpli tapawutlanýarlar. Öz-özünden tozanlanýan ösümlikleriň populýasiýasynda gomozigotlaşma hadysasy ýokarlanýar, ýagny her nesilde gomozigot genotipleriň sany artyp, geterozigotlaryňky kemelýär. Bu bolsa populýasiýanyň iki bölege bölünmegine, ýagny iki dürli arassa liniýalaryň – gomozigot dominant we gomozigot resessiw genotipleriň emele gelmegine getirýär. Başlangyç geterozigot şekiliň her nesildäki osoblarynyň sany şu aşakdaky aňlatma bilen kesgitlenýär:



$$\text{Nesildäki osoblaryň sany} = a \times b \times n, \quad (1)$$

bu ýerde: **a** – başlangyç geterozigot şekilleriň sany, **b** – köpelişiň koeffisiýenti (bir osobyň köpelişiň bir aýlawyndaky nesli), **n** – nesliň tertip sany. Dürli nesillerdäki genotipleriň gatnaşygy aşakdaky aňlatma bilen kesgitlenýär:

$$\frac{2^{n+1} - 2}{2} AA : 2Aa : \frac{2^{n+1} - 2}{2} : aa \quad (2)$$

bu ýerde: **n** – nesliň tertip belgisi. Populýasiýada ösümlikleriň we haýwanlaryň köp bölegi erkin çaknyşmak netijesinde jynsy ýol bilen köpeliýär we gametalaryň deň ähtimallyklaryny ýüze çykarýar. Gametalaryň deň ähtimallykda duş gelýän populýasiýasyna **panmiktik** populýasiýa diýilýär.

Panmiktik populýasiýanyň genetiki gurluşy Hardi – Waýnbergiň kanunyna boýun egýär. Genleriň konsentrasiýasyny üýtgedýän daşky täsirleriň, erkin çaknyşmada seçginiň, berlen genleriň mutasiýasynyň we migrasiýasynyň bolmazlygy, nesilden-nesle geçende **A** we **a** allelleriň, şeýle hem **AA**, **Aa**, **aa** genotipleriň gatnaşygy hemişelik bolup galýar.

Gametalaryň **A** dominant alleli **p(pA)**, resessiw alleli **q(qa)** bilen belgilenýär. Allelleriň populýasiýadaky duş gelmek ýygylgy şu aňlatma bilen kesgitlenýär:

$$p + q = 1 \quad (3)$$

Alleliň populýasiýada duş gelmek ýygylgy (meselem **A**) şu aňlatma bilen kesgitlenýär:

$$p_A = \frac{\text{seljerilýän allelleriň sany (A ýa-da a)}}{\text{allelleriň umumy sany}} \quad (4)$$

Panmiktik populýasiýada genotipleriň ýygylgyny şu aňlatma bilen kesgitleýärler:

$$p^2 + 2pq + q^2 = 1 \quad (5)$$

Ýokarda berlen aňlatmalar esasynda kesgitli panmiktik populýasiýadaky allelleriň we genotipleriň ýygylgyny kesgitlemek mümkindir.



Barlag soraglary:

1. Populýasiýa näme?
2. Populýasiýanyň genfondy diýip nämä aýdylýar?
3. Populýasiýanyň genetiki gurluşy näme?
4. Geniň ýa-da genotipiň duş gelmek ýygylgygy diýip nämä düşün-ýärsiňiz?
5. Geniň ýa-da genotipiň duş gelmek ýygylgygyny kesgitlemekde haýsy ölçeg birlikleri ulanylýar?
6. Eger resessiw alleliň duş gelmek ýygylgygy 0,73-e deň bolsa, onda dominant alleliňki näçä deň bolar?
7. Populýasiýanyň gomozigotlaşmagynyň esasy sebäbi näme?
8. Haýsy populýasiýada genleriň we genotipleriň gatnaşygy nesilden nesle geçende üýtgeşsiz bolup galýar?
9. Nähili populýasiýa panmiktik populýasiýa diýilýär?
10. Osoblaryň öz-özünden tozanlanýan populýasiýasynda genotipleriň duş gelmek ýygylgygy nähili kesgitlenilýär?
11. Panmiktik populýasiýada genotipleriň duş gelmek ýygylgygy nähili kesgitlenilýär?
12. Genofond näme?
 - a) Populýasiýanyň ähli osoblarynyň genotipleriniň toplумы;
 - b) Populýasiýanyň ähli osoblarynyň fenotipleriniň toplумы;
 - ç) Populýasiýadaky dürli genotipleriň we genlerdäki allelleriň gatnaşygy;
 - d) Populýasiýadaky dürli jynsa degişli osoblaryň gatnaşygy.
13. Populýasiýanyň genetiki gurluşy diýip nämä aýdylýar?
 - a) Populýasiýanyň ähli osoblarynyň genotipleriniň toplумы;
 - b) Populýasiýanyň ähli osoblarynyň fenotipleriniň toplумы;
 - ç) Populýasiýadaky dürli genotipleriň we genlerdäki allelleriň gatnaşygy;
 - d) Populýasiýadaky osoblaryň dürli jynslarynyň gatnaşygy.
14. Genotipiň ýygylgygy diýip nämä düşünýärsiňiz?
 - a) Populýasiýadaky dürli genotipleriň we genlerdäki allelleriň gatnaşygyna;
 - b) Populýasiýadaky dürli jynsa degişli bolan osoblaryň gatnaşygyna;
 - ç) Populýasiýadaky ähli genotipleriň umumy sanynda berlen genotipiň tutýan bölegine;
 - d) Populýasiýadaky ähli genleriň mukdarynda berlen genotipiň tutýan bölegine.
15. Genotipiň ýygylgygynyň ölçeg birligi nämede aňladylýar?
 - a) Göterimde ýa-da sanda;



- b) Ölçeg birliklerinde ýa-da sanda;
 ç) Göterimde ýa-da birlik paýynda;
 d) Sanda.
16. Populýasiýanyň genetiki gurluşy nämä bagly bolup durýar?
 a) Urkaçy jynsyň osoblarynyň sanyna;
 b) Erkek jynsyň osoblarynyň sanyna;
 ç) Köpelişiň usulyna;
 d) Erkek we urkaçy jynsyň osoblarynyň san gatnaşygyna.
17. Nähili populýasiýada gomozigotlaşmak hadysasyny görmek bolýar?
 a) Atanaklaýyn tozanlanýan ösümlüklerde;
 b) Öz-özünden tozanlanýan ösümlüklerde;
 ç) Dürli populýasiýalarda;
 d) Panmiktik populýasiýalarda.
18. Nähili populýasiýa panmiktik populýasiýa diýilýär?
 a) Öz-özünden tozanlanýan populýasiýa;
 b) Atanaklaýyn tozanlanma bolmaýan populýasiýa;
 ç) Osoblaryň erkin çaknyşyp bilýän populýasiýasyna;
 d) Osoblaryň erkin çaknyşyp bilmeýän populýasiýasyna.
19. Populýasiýada dominant we resessiw allelleriň duş gelmek ýygylgy näçä deň?
 a) 1 b) 2 ç) 50 d) 100
20. Populýasiýanyň kämilligine haýsy şertler ýaramaz täsir edip biler?
 a) Populýasiýanyň sanynyň köp bolmagy;
 b) Haýsydyr bir genotipiň peýdasyna seçginiň bolmagy;
 ç) Mutasiýanyň bolmazlygy;
 d) Ähli genotipleriň birmeňzeş ýaşayyş ukyplylygynyň bolmagy.
21. Nähili täsir populýasiýanyň genetiki gurluşyny üýtgedip biler?
 a) panmiksiýa;
 b) mutasiýanyň bolmazlygy;
 ç) tebigy seçgi;
 d) populýasiýanyň içinde osoblaryň mukdarynyň artmagy.
22. Eger geniň dominant allelleriň duş gelmek ýygylgy 0,4-e deň bolsa, onda geniň resessiw allelleriň duş gelmek ýygylgy näçä deň bolar?
 a) 0,1 b) 0,4 ç) 0,6 d) 1
23. Eger populýasiýa 250 sany **AA** genotipli we 750 sany **aa** genotipli osoblardan duran bolsa, onda geniň resessiw allelleriň duş gelmek ýygylgy näçä deň bolar?
 a) 0,25 b) 0,5 ç) 0,75 d) 1



24. Eger populýasiýa 150 sany **AA** genotipli we 350 sany **Aa** genotipli osobdan duran bolsa, onda geniň dominant allelleriniň duş gelmek ýygylgy näçä deň bolar?
 a) 0,1 b) 0,35 c) 0,65 d) 1
25. Eger populýasiýa 400 sany **AA** genotipli we 600 sany **Aa** genotipli osobdan duran bolsa, onda populýasiýada geniň resessiw allelleriniň duş gelmek ýygylgy näçä deň bolar?
 a) 0,1 b) 0,3 c) 0,7 d) 1
26. Eger populýasiýada geniň resessiw allelleriniň duş gelmek ýygylgy 0,3-e deň bolsa, onda **AA** genotipiň duş gelmek ýygylgy näçä deň bolar?
 a) 0,09 b) 0,3 c) 0,49 d) 0,7
27. Eger geniň resessiw alleliniň duş gelmek ýygylgy 0,5-e deň bolsa, populýasiýada **Aa** genotipiň duş gelmek ýygylgy näçä deň bolar?
 a) 0,05 b) 0,25 c) 0,5 d) 0,75
28. Eger populýasiýada **aa** genotipiň duş gelmek ýygylgy 0,6-a deň bolsa, onda geniň resessiw alleliniň duş gelmek ýygylgy näçä deň bolar?
 a) 0,06 b) 0,36 c) 0,6 d) 1

Panmiktik populýasiýada genleriň we genotipleriň duş gelmek ýygylgyny kesgitlemek

Meseleleri çözmek endiklerini berkitmek

1. Meseläni dykgat bilen okap, meseläniň şertini ýazyň;
2. 5, 6, 7-nji aňlatmalardan peýdalanyp, genleriň we genotipleriň duş gelmek ýygylgyny kesgitleň. Ýatda saklaň:
 - osob her bir gende iki alleli saklaýar: gomozigot osob iki sany meňzeş, geterozigot osob bolsa iki sany dürli geni saklaýar;
 - populýasiýada genleriň we genotipleriň ýygylgy göterimde ýa-da birlik sanda aňladylýar;
 - populýasiýadaky genleriň ýa-da genotipleriň umumy mukdary üçin 100% ýa-da 1 alynýar;
 - dominant alleliň duş gelmek ýygylgy – **p**, resessiw alleliňki **q** harpy bilen bellenýär;
 - berlen alleliň duş gelmek ýygylgy populýasiýadaky ähli allelleriniň umumy mukdaryna bolan gatnaşygyna deňdir;
 - geniň ähli allelleriniň ýygylgy 1-e deňdir;



- osoblaryň gomozigot dominant alamaty boýunça duş gelmek ýygylgy p^2 , geterozigotlaryňky $2pq$, resessiw alamaty boýunça gomozigotlaryňky q^2 -a deňdir;
- Meseläniň jogabyny ýazyň.

Meseleler we olaryň çözülişi

1. Berlen populýasiýada **A** dominant alleliň duş gelmek ýygylgy 0,25. Onda **a** resessiw alleliň populýasiýadaky duş gelmek ýygylgy näçä deň bolar?

Berlen:

Berlen:

$$p = 0,25$$

$$q = ?$$

Çözülişi:

1. *Hardi-Waynbergiň kanuny-na görä:*

$$p + q = 1$$

Berlen aňlatmadan q - ny kesgitleýäris:

$$q = 1 - p$$

2. *Resessiw alleliň duş gelmek ýygylgyny kesgitleýäris.* Meseläniň gysgaça çözülişi:

$$p + q = 1$$

$$q = 1 - p$$

$$q = 1 - 0,25 = 0,75$$

Jogaby: $q = 0,75$

2. Populýasiýa **Aa** genotipli 120 sany osobdan duran. Berlen populýasiýada dominant we resessiw alleliň duş gelmek ýygylgyny kesgitleň?

Berlen:

Berlen:

$$Aa = 120$$

$$p, q = ?$$

Çözülişi:

1. *Populýasiýadaky genleriň umumy mukdaryny kesgitleýäris.*

Populýasiýa 120 osobdan duran, olaryň her biri berlen geniň 2 allelini gaýtalaýarlar. Şonuň üçin alleleriň populýasiýadaky umumy sany – 240 (120 x 2).



2. Berlen populýasiýada geniň dominant we resessiw allelleriniň mukdaryny kesgitleýäris. Her bir osob geniň bir dominant we bir resessiw allelini saklaýar. Populýasiýadaky osoblaryň sany 120. Şonuň üçin berlen populýasiýada berlen geniň 120 sany dominant we 120 sany resessiw alleli bar.

$$240/2 = 120$$

3. **A** alleliň duş gelmek ýygylgyny kesgitleýäris. Onuň üçin (6) aňlatmadan peýdalanýarys:

$$q(A) = 120/240 = 0,5$$

4. **a** alleliň duş gelmek ýygylgyny kesgitleýäris. Ony kesgitlemek üçin iki usul ulanmak mümkin:

1-nji usul – (6) aňlatma boýunça:

$$p(a) = 120/240 = 0,5$$

2-nji usul – Hardi-Waýnbergiň kanunyna laýyklykda:

$$p + q = 1$$

Aňlatmadan peýdalanyp q-ny tapýarys:

$$q = 1 - p, q = 1 - 0,5 = 0,5$$

Meseläniň gysgaça çözülişi

120 + 120 = 240 (allelleriniň umumy sany)

A – 120 sany allel, a – 120 sany allel

$$p = 120/240 = 0,5$$

$$q = 120/240 = 0,5 \text{ ýa-da } p + q = 1$$

$$q = 1 - p$$

$$q = 1 - 0,5 = 0,5$$

Jogaby: p = 0,5; q = 0,5

3. Populýasiýa **BB** gomozigot genotipli 240 sany, **Bb** genotipli 260 sany osobdan ybarat. Berlen populýasiýada geniň dominant we resessiw allelleriniň duş gelmek ýygylgy näçä deň bolar?



Berlen:

$$\mathbf{BB} = 240$$

$$\mathbf{Bb} = 260$$

$$p, q = ?$$

Çözülişi:

1. *Populýasiýadaky genleriň umumy mukdaryny kesgitleýäris.* Populýasiýa 500 (240+260) osobdan ybarat, her bir osob geniň 2 allelini saklaýar. Şonuň üçin berlen populýasiýada allelleriň umumy sany 1000 (500 x 2) deň.

2. *Berlen populýasiýada geniň dominant we resessiw allelleriň mukdaryny kesgitleýäris.* Gomozigot osoblar geniň iki sany dominant allelini saklaýar $240 \times 2 = 480$. Her bir geterozigot osob bolsa geniň bir dominant we bir resessiw allelini saklaýar, ýagny 260 sany **B** we 260 sany **b** geni saklaýar. Onda dominant allelleriň mukdary $480 + 260 = 740$, resessiw allelleriňki bolsa 260 sany bolýar.

3. *Dominant **B** alleliň duş gelmek ýygylgyny kesgitleýäris.* Onuň üçin (6) aňlatmadan peýdalanýarys.

$$p = 740/1000 = 0,74$$

4. *Resessiw **b** alleliň duş gelmek ýygylgyny kesgitleýäris.* Ony kesgitlemegiň iki usuly bar.

1-nji usul – (6) aňlatma boýunça: $p = 260/1000 = 0,26$

2-nji usul – Hardi-Waýnbergiň kanuny esasynda

$$p(\mathbf{B}) + q(\mathbf{b}) = 1$$

Aňlatmadan peýdalanyp q-ny tapýarys:

$$q = 1 - p; q = 1 - 0,74 = 0,26$$

Meseläniň gysgaça çözülişi

$$(240+260) \times 2 = 1000 \text{ (alleliň umumy sany)}$$

$$\mathbf{BB} - 240 \times 2 = 480 \text{ (B allel)}$$

$$\mathbf{Bb} - 260 \text{ (B allel) we } 260 \text{ (b allel)}$$

$$\mathbf{B} - 480 + 260 = 740$$



b – 260

$$p = 740/1000 = 0,74$$

$$q = 260/1000 = 0,26 \text{ ýa-da } p + q = 1$$

$$q = 1 - p$$

$$q = 1 - 0,74 = 0,26$$

Jogaby: $p = 0,74$; $q = 0,26$

4. Erkin çaknyşýan populýasiýada genotipler şu aşakdaky ýgylykda duş gelýär: 0,4 AA we 0,6 Aa. Berlen populýasiýanyň 1-nji neslinde AA, Aa, aa genotipleriniň duş gelmek ýgylygyny kesgitleň.

Berlen:

AA – 0,4

Aa – 0,6

p^2 , $2pq$, q^2 – ?

Çözülişi:

1. *Populýasiýadaky ýumurtga öýjükleriniň we spermatozoidleriniň mukdaryny kesgitleýäris:* Her genotip boýunça ýumurtga öýjükleriniň we spermatozoidleriň deň mukdary emele gelýär. Şonuň üçin ýumurtga öýjükleriniň sany 0,4A + 0,3A + 0,3a; spermatozoidleriň sany – 0,4A + 0,3A + 0,3a bolýar.

2. *Emele geljek dürli genotipli osoblaryň gatnaşygyny tapýarys:*
 $(0,4A + 0,3A + 0,3a) \times (0,4A + 0,3A + 0,3a) = 0,16AA + 0,12AA + 0,12Aa + 0,12AA + 0,09AA + 0,09Aa + 0,12Aa + 0,09Aa + 0,09aa$
 $= 0,49AA + 0,42Aa + 0,09aa$

Meseläniň gysgaça çözülişi

Emele gelýär:

Ýumurtga öýjükleri: $0,4A + 0,3A + 0,3a$

Spermatozoidler: $0,4A + 0,3A + 0,3a$

$(0,4A + 0,3A + 0,3a) \times (0,4A + 0,3A + 0,3a) = 0,16AA + 0,12AA + 0,12Aa + 0,12AA + 0,09AA + 0,09Aa + 0,12Aa + 0,09Aa + 0,09aa$
 $= 0,49AA + 0,42Aa + 0,09aa$

Jogaby: $0,49(AA) + 0,42(Aa) + 0,09(aa)$.



5. Populýasiýany **AA** – 36%, **Aa** – 48%, **aa** – 16% genotipli osoblar düzýär. Onda populýasiýadaky dominant we resessiw alleliň ýygylgyny kesgitläň?

Berlen:

AA – 36%

Aa – 48%

aa – 16%

p, q – ?

Çözülişi:

1. *Genotipleriň ýygylgyny görterimde alyarys.*

AA – 36% ýa-da 0,36

Aa – 48% ýa-da 0,48

aa – 16% ýa-da 0,16

2. *Hardi-Waynbergiň kanunyna laýyklykda:*

$$p^2 + 2pq + q^2$$

Aňlatmadan peýdalanyp p(A) we q(a) taparys:

$$p = \sqrt{p^2}; q = \sqrt{q^2}$$

3. *Dominant we resessiw allelleriň duş gelmek ýygylgyny kesgitleýäris?*

$$p = \sqrt{0,36} = 0,6; q = \sqrt{0,16} = 0,4$$

Meseläniň gysgaça çözülişi

AA – 36% ýa-da 0,36; **Aa** – 48% ýa-da 0,48; **aa** – 16% ýa-da 0,16.

p(A) = $\sqrt{0,36} = 0,6$; q(a) = $\sqrt{0,16} = 0,4$

Jogaby: p = 0,6; q = 0,4

6. Güýzlük arpanyň sary reňki **A** dominant, ýaşyl reňki **a** resessiw allel bilen kesgitenýär. Berlen 1000 m² ekerançylyk meýdanda 300 müň düýp arpa ösümlikleri ösýär. Olaryň 75 müň sanysynyň gämikleri ýaşyl reňkli. Berlen ösümlük populýasiýasynda **a** resessiw alleliň duş gelmek ýygylgyny näçä deň bolar?



Berlen:

Jemi – 300000 ösümlük

aa – 75000 sany**Çözülişi:**

1. **aa** genotipli ösümlükleriň duş gelmek ýygylgyny kesgitleýäris.

aa genotipli ösümlükleriň duş gelmek ýygylgyny bu ösümlükleriň umumy sanynda **aa** genotipli ösümlükleriň tutýan paýydyr.

 $q - ?$

Şonuň üçin $q^2 = \mathbf{aa}$ genotipli ösümlükleriň sanyň umumy ösümlükleriň sanyna bolan gatnaşygyna deň.

$$q^2 = 75000/300000 = 0,25$$

2. **a** geniň duş gelmek ýygylgyny kesgitleýäris. Hardi-Wainbergiň kanunyna laýyklykda:

$$p^2 + 2pq + q^2$$

Aňlatmadan peýdalanyp $q(a)$ tapýarys:

$$q = \sqrt{q^2}$$

$$q = \sqrt{0,25} = 0,5$$

Meseläniň gysgaça çözülişi:

$q^2 = \mathbf{aa}$ genotipli ösümlükleriň sany/ösümlükleriň umumy sany

$$q^2 = 75000/300000 = 0,25$$

$$q = \sqrt{q^2}$$

$$q = \sqrt{0,25} = 0,5$$

Jogaby: $q = 0,25$

Barlag meseleleri

181. Populýasiýada resessiw **a** alleliň duş gelmek ýygylgyny:

a) 0,36

b) 0,44

ç) 0,62

d) 0,13

deň bolsa, onda **A** dominant alleliň duş gelmek ýygylgyny näçä deň bolar?



182. Populýasiýa **Cc** genotipli osoblardan duran bolsa we on-daky osoblaryň sany: a) 186; b) 254; ç) 360; d) 787 deň bolsa, dominant hem-de resessiw genleriň allelleriniň duş gelmek ýygylgyny kesgitläň.

183. Seljerilýän osoblaryň toparý 45 sany geterozigot osobdan duran. Berlen toparda allelleriň umumy mukdaryna görä kadaly **A** dominant we mutant **a** resessiw allelleriň duş gelmek ýygylgyny görterimde hem-de birlik sanda kesgitläň.

184. Eger populýasiýadaky osoblaryň sany şu aşakdaky ýaly genotipe eýe bolsa, **p** dominant we **q** resessiw allelleriň duş gelmek ýygylgyny kesgitläň:

- 1) 400 sany **CC** we 100 sany **cc**;
- 2) 700 sany **CC** we 300 sany **cc**;
- 3) 180 sany **CC** we 20 sany **cc**;
- 4) 150 sany **CC** we 250 sany **cc**;
- 5) 60 sany **Cc** we 40 sany **cc**;
- 6) 200 sany **Cc** we 200 sany **cc**;
- 7) 360 sany **Cc** we 140 sany **cc**;
- 8) 440 sany **Cc** we 60 sany **cc**;
- 9) 200 sany **CC** we 200 sany **cc**;
- 10) 220 sany **CC** we 80 sany **cc**;
- 11) 320 sany **CC** we 280 sany **cc**;
- 12) 620 sany **CC** we 280 sany **cc**.

185. Eger genotipleriň ýygylgy şu aşakdakylara deň bolsa, erkin çaknyşýan populýasiýanyň 1-nji neslinde **AA**, **Aa**, **aa** genotipleriň duş gelmek ýygylgy näçä deň bolar?

- 1) 0,2 **AA** we 0,8 **Aa**;
- 2) 0,6 **AA** we 0,4 **Aa**;
- 3) 0,3 **AA** we 0,7 **Aa**;
- 4) 0,5 **AA** we 0,5 **Aa**;
- 5) 0,4 **AA** we 0,6 **aa**;
- 6) 0,2 **AA** we 0,8 **aa**;
- 7) 0,1 **AA** we 0,9 **aa**;
- 8) 0,2 **AA**, 0,2 **Aa** we 0,6 **aa**;
- 9) 0,4 **AA**, 0,4 **Aa** we 0,2 **aa**;
- 10) 0,3 **AA**, 0,6 **Aa** we 0,1 **aa**.



186. Eger berlen populýasiýa şu aşakdaky genotipli osoblardan duran bolsa, populýasiýadaky (**p**) dominant we (**q**) resessiw allelleriň duş gelmek ýgylygyny kesgitläň:

- 1) **AA** – 64%, **Aa** – 32%, **aa** – 4%;
- 2) **AA** – 49%, **Aa** – 42%, **aa** – 9%;
- 3) **AA** – 16%, **Aa** – 48%, **aa** – 36%;
- 4) **AA** – 9%, **Aa** – 42%, **aa** – 49%;
- 5) **AA** – 4%, **Aa** – 32%, **aa** – 64%.

187. Güýzlük arpanyň Bitarap sortunyň ülüş ýapraklarynyň gyzlylymytyl reňki dominant **A** allel, ýaşyl reňki resessiw **a** allel bilen kesgitlenýär. 0,25 ga meýdanda 1000000 ösümlük ösýär. Ol ösümlikleriň 75%-i ülüş ýapraklary gyzlylymytyl reňkli, galanlary bolsa ýaşyl reňkli bolupdyr. Berlen populýasiýada **A** dominant alleliň duş gelmek ýgylygy näçä deň bolar?

188. Günebakaryň tohum gabygynda gaty gatlagyň bolmagy dominant alamat bolup, ol monogen nesle geçýär. Aprobasiýa netijesinde 4% ösümlikleriň tohum gabygynda gaty (pansir) gatlagyň ýokdugy ýüze çykarylypdyr. Populýasiýada dominant alleliň duş gelmek ýgylygy näçä deň bolar?

189. Bówürsleniň miwesiniň gyzyl reňki gülgüne reňkiniň üstünden dominirleýär. Populýasiýada 1230 bówürslenden 36-sy gülgüne miweli boldy. Berlen panmiktik populýasiýada resessiw allelleriň duş gelmek ýgylygy näçä deň bolar?

190. Mekgejowende **C** gen reňkli aleýron gatlagy, **c** gen reňksiz aleýron gatlagy kesgitleýär. Başlangyç populýasiýanyň 1%-ini resessiw alamatly osoblar tutýar. Resessiw allelleriň ýgylygy näçä deň bolar?

191. Arpanyň Dostluk sortunyň däneleri ýaşyl bolýar. Seljerme edilýän populýasiýada ýaşyl däneli ösümliklerden başga-da sary däneli ösümlikler hem duş geldi. Däneleriň sary reňki ýaşyl reňkine görä dominantdyr. Berlen populýasiýanyň 81%-i ýaşyl däneli, galanlary sary däneli ösümlikler boldy. Populýasiýada dominant gomozigotalaryň duş gelmek ýgylygyny kesgitläň.

192. Soýanyň okara ýapraklarynyň al gyzyl reňki ýaşyl reňkiniň üstünden doly däl dominirleýär. Berlen genler boýunça geterozigotlar



gülgüne reňkli bolýar. Panmiktik populýasiýada 840 ösümlikden 42 sany gyzyly boldy. Gomozigot ösümlikleriň duş gelmek ýygylgyny anyklaň.

193. Arpanyň başynyň aşagynda egilip duran ösüntginiň bolmaklyk alamaty dominant bolup, seljerilýän Änew sortunyň populýasiýasynda aprobasıya işi geçirilende, 500 sany ösümligiň başynyň aşagy ösüntgisiz boldy. Berlen populýasiýada geterozigot ösümlikleriň duş gelmek ýygylgy näçä deň bolar?

194. Towuklarda ýelekleriniň gara reňki ak reňkiniň üstünden doly däl dominirleýär. Geterozigot osoblar açyk gök reňkli bolýar. Guşçulyk fermasynda 24000 towukdan 384-i gara, 1152-si açyk gök, galanlary bolsa ak reňkli boldy.

1) Geniň dominant alleliniň duş gelmek ýygylgyny kesgitläň;

2) Geniň resessiw alleliniň duş gelmek ýygylgyny kesgitläň;

3) Ak towuklaryň duş gelmek ýygylgyny anyklaň;

4) Gara towuklaryň duş gelmek ýygylgyny anyklaň;

5) Açyk gök reňkli ýelekleri bolan towuklaryň duş gelmek ýygylgyny kesgitläň.

195. Albinizm autosom resessiw gen hökmünde nesle geçýär. Eger Günbatar Ýewropada albinizmiň duş gelmek ýygylgy 1 : 20000-e deň bolsa, bu sebitde albinoslaryň duş gelmek ýygylgy näçä deň bolar?

196. Fenilketonuriýa aminokislota çalşygynyň bozulmagyna getirýän kesel bolup, ol autosom dominant gen arkaly nesle geçýär. Bu keselde organizm tarapyndan fenilalanin aminokislota öleşdirilmeýär we ol fenilpiroüzüm kislotasyna öwrülip, ganda toplanýar hem-de peşew bilen daşa bölüp çykarylýar. Bu bolsa kelle beýnisiniň nerw öýjüklerine ýaramaz täsir edip, nerw sazlaşygynyň bozulmagyna getirýär. Ýagny adamyň aňynyň peselmegi, hereket funksiýalarynyň sazlaşygynyň bozulmagy bolýar. Resessiw gen boýunça gomozigot adamlaryň feniltiomoçewinanyň tagamyny duýmak ukyby bolmaýar. Demirgazyk – Günbatar Ýewropada feniltiomoçewinany duýmaýan adamlaryň mukdary 37,5%-e deň. Onda berlen populýasiýada feniltiomoçewinany duýýan adamlaryň duş gelmek ýygylgy näçä deň bolar?



Panmiktik populýasiýanyň genetiki gurluşynyň kesgitlenişi

Meseleleri çözmek endiklerini berkitmek

1. Dykgat bilen meseläni okaň we onuň şertini ýazyň!
 2. Geniň dominant we resessiw allelleriniň duş geliş ýygylgyny kesgitleň. Ýatda saklaň:
 - osob her gende iki alleli saklaýar: gomozigot osob iki sany meňzeş, geterozigot osob iki sany dürli alleli saklaýar;
 - populýasiýada genleriň we genotipleriň ýygylgy gösterimde ýa-da birlik sanda aňladylýar;
 - populýasiýadaky genleriň ýa-da genotipleriň umumy mukdary üçin 100% ýa-da 1 alynýar;
 - dominant alleliň duş gelmek ýygylgy – p , resessiw alleliňki q harpy bilen belgilenýär;
 - berlen alleliň duş gelmek ýygylgy populýasiýadaky ähli allelleriň umumy mukdaryna bolan gatnaşygyna deňdir;
 - geniň ähli allelleriniň ýygylgy 1-e deňdir;
 - Hardi-Waýnbergiň aňlatmasyny peýdalanyp, populýasiýanyň genetiki gurluşyny kesgitleň. **Ýatda saklaň: osoblaryň gomozigot dominant alamaty boýunça duş gelmek ýygylgy p^2 , geterozigotlaryňky $2pq$, resessiw alamaty boýunça gomozigotlaryňky q^2 -a deňdir;**
- Meseläniň jogabyny ýazyň.

Meseleler we olaryň çözülişi

1. Mekgejöweniň unjumak endospermli bolmagy ýalpyldawuk endospermiligine görä dominantdyr. Unjumak endospermi bolan mekgejöweniň ekilen meýdany barlananda ol ýerde 16% ýalpyldawuk endospermli ösümlükler hem ýüze çykarylady. Bu panmiktik populýasiýanyň tohumlary ekiş üçin ulanyldy. Indiki nesliň populýasiýasy nähili genetiki gurluşa eýe bolar?

Berlen:

aa – 16%

$p^2(AA)$, $2pq(Aa)$, $q(aa)$ – ?

Çözülişi:

1. *Gomozigot ösümlükleriň duş gelmek ýygylgyny kesgitleýäris.*

aa – 16% ýa-da 0,16



2. *Resessiw alleliň duş gelmek ýygylgyny kesgitleýäris.* $q^2\mathbf{aa} = 0,16$.
Hardi-Waýnbergiň kanunyna laýyklykda:

$$p^2(\mathbf{AA}) + 2pq(\mathbf{Aa}) + q^2(\mathbf{aa})$$

Aňlatmadan peýdalanyp q (\mathbf{a}) tapýarys:

$$q(\mathbf{a}) = \sqrt{q^2(\mathbf{aa})}$$

Resessiw geniň duş gelmek ýygylgyny kesgitleýäris:

$$q = \sqrt{0,16} = 0,4$$

3. *Genleriň dominant allelleriň duş gelmek ýygylgyny kesgitleýäris.*

Hardi-Waýnbergiň kanunyna laýyklykda şu aňlatmadan peýdalanýarys.

$$p(\mathbf{A}) + q(\mathbf{a}) = 1$$

Aňlatmadan peýdalanyp $p(\mathbf{A})$ -ny kesgitleýäris.

$$p(\mathbf{A}) = 1 - q(\mathbf{a})$$

Dominat alleliň duş gelmek ýygylgyny kesgitleýäris.

$$p(\mathbf{A}) = 1 - 0,4 = 0,6$$

Populýasiýanyň genetiki gurluşyny kesgitleýäris. Onuň üçin Hardi-Waýnbergiň kanuny esasynda berlen aňlatmany peýdalanýarys.

$$p^2\mathbf{AA} + 2pq\mathbf{Aa} + q^2\mathbf{aa}$$

$$0,6^2\mathbf{AA} + 2 \times 0,6 \times 0,4\mathbf{Aa} + 0,4^2\mathbf{aa} = 0,36\mathbf{AA} + 0,48\mathbf{Aa} + 0,16\mathbf{aa}$$

Meseläniň gysgaça çözülişi

$$\mathbf{Aa} = 16\% \text{ ýa-da } 0,16$$

$$q^2(\mathbf{aa}) = 0,16$$

$$p(\mathbf{A}) + q(\mathbf{a}) = 1$$

$$p(\mathbf{A}) = 1 - q(\mathbf{a})$$

$$p(\mathbf{A}) = 1 - 0,4 = 0,6$$



$$p^2(\mathbf{AA}) + 2pq(\mathbf{Aa}) + q^2(\mathbf{aa})$$

$$0,6^2(\mathbf{AA}) + 2 \times 0,6 \times 0,4(\mathbf{Aa}) + 0,4^2(\mathbf{aa})$$

$$0,36(\mathbf{AA}) + 0,48(\mathbf{Aa}) + 0,16(\mathbf{aa})$$

Jogaby: $0,36(\mathbf{AA}) + 0,48(\mathbf{Aa}) + 0,16(\mathbf{aa})$

Osoblaryň öz-özünden tozanlanýan populýasiýasynyň genetiki gurluşynyň kesgitlenişi

Meseleleri çözmek endiklerini berkitmek

1. Meseläni dykgat bilen okaň we şertini ýazyň;
2. Eger meselede köpelişň koeffisiýenti berilmedik bolsa, onda ony özüňiz kesgitlep tapyň. Nesilleriň sany 4 diýip almak amatly;
3. Osoblary çaknyşdyrmak netijesinde alnan mukdaryny (3) aňlatma boýunça kesgitlemeli;
4. Nesilleriň genotipleriniň gatnaşygyny (4) aňlatma boýunça kesgitlemeli. Her bir genotipiki klasyň osoblarynyň sanyny kesgitlep, koeffisiýentleri gysgaltmaly.

Ýatda saklaň:

- gomozigot osoblaryň nesilleri birmeňzeş we ene-atasynyňka meňzeş genotipe eýe bolýar;
- geterozigot osoblaryň nesilleri 1:2:1 gatnaşykda dargamany ýüze çykarýar;
- 5. Eger zerur bolsa nesilleriň fenotipleriniň gatnaşygyny kesgitleň. Ýatda saklaň:
 - doly dominirleme ýagdaýynda gomozigot we geterozigot osoblaryň birmeňzeş fenotipi bolýar;
 - doly däl dominirlemede fenotip boýunça dargama genotip boýunça dargama deň gelyär;
 - letal genleriň neslegeçijiliginde osoblaryň genotipiki klasynyň bir görnüşi ölýär (**AA** ýa-da **aa**). Bu bolsa genotipi we fenotipi boýunça dargama gatnaşygynyň üýtgemegine getirýär;
- 6. Meseläniň jogabyny ýazyň.

Meseleler we olaryň çözülişi

1. Nohudyň gülüniň gyzyl reňkli bolmagy ak reňkli bolmagyna görä dominantdyr. Nohudyň dört sany gyzyl gülli geterozigot (**Aa**)



we bir sany gyzyl gülli gomozigot (**AA**) ösümlikleri alyndy. Nohut öz-özünden tozanlanýan ösümlik. Eger köpelişň koeffisiýenti 4-e deň bolsa, onda F_4 -däki fenotipleriň we genotipleriň gatnaşygyny kesgitläň.

Berlen:

Aa – 4 sany ösümlik

AA – 1sany ösümlik

F_4 -de genotipleriň we fenotipleriň gatnaşygy – ?

Çözülişi:

Nohut öz-özünden tozanlanýan ösümlik. Şonuň üçin **AA** genotipli osoblar edil özi ýaly genotipli nesilleri berer. **Aa** genotipi bolan osoblaryň bolsa nesillerinde **1AA : 2Aa : 1aa** dargama ýüze çykýar.

1. F_4 -de **AA** genotipli ösümlikleriň nesilleriniň mukdaryny kesgitleýäris. Köpelişň koeffisiýenti 4-e deň, ýagny her bir ösümlik 4 nesil berýär. Onda F_4 -de bir ösümlik 256 sany ($1 \times 4 \times 4 \times 4 \times 4$) ösümlik berer. Ol ösümlikler **AA** genotipli bolar.

2. F_4 -de **Aa** genotipli ösümlikleriň nesilleriniň mukdaryny kesgitleýäris. **Aa** genotipi bolan 4 sany ösümlik 1024 sany ($1 \times 4 \times 4 \times 4 \times 4$) nesil berer. Olar **AA**, **Aa**, **aa** genotipli bolar.

3. F_4 -däki **AA** genotipli ösümlikler bilen **Aa** genotipli ösümlikleriň gatnaşygyny kesgitleýäris. Onuň üçin (3) aňlatmadan peýdalanýarys.

$$\frac{2^{n+1} - 2}{2} \text{AA} : 2\text{Aa} : \frac{2^{n+1} - 2}{2} \text{aa}$$

$$\frac{2^{4+1} - 2}{2} \text{AA} : 2\text{Aa} : \frac{2^{4+1} - 2}{2} \text{aa}$$

$$\frac{2^5 - 2}{2} \text{AA} : 2\text{Aa} : \frac{2^5 - 2}{2} \text{aa}$$

$$15\text{AA} : 2\text{Aa} : 15\text{aa}$$

4. Her genotipiki topardaky **Aa** genotipli ösümlikleriň nesilleriniň mukdaryny kesgitleýäris. **Aa** genotipli ösümliklerden 1024 sany ösümlik alnypdyr. Olary **1** diýip kabul edýäris. Her genotipiki topardaky nesilleriň sany **AA** – 15/32, **Aa** – 2/32, ýa-da 1/16, **aa** – 15/32.



$$AA = \frac{1024}{32} \cdot 15 = 32 \cdot 15 = 480$$

$$Aa = \frac{1024}{32} \cdot 2 = 32 \cdot 2 = 64$$

$$aa = \frac{1024}{32} \cdot 15 = 32 \cdot 15 = 480$$

5. 5 sany ösümlikden alnan her genotipiki topardaky ösümlikleriň sanyny kesgitleýäris. **AA** genotipli ösümlikler diňe özi ýaly genotipli nesilleri berýär. Şonuň üçin diňe bir genotipiki klasyň – **AA** mukdary üýtgeýär.

480 + 256 = 736 (baş sany ösümlikden alnan **AA** genotipli nesiller)
Şeýlelik bilen, baş sany ösümlikden şu aşakdaky nesiller alyndy:

$$736(\mathbf{AA}) : 64(\mathbf{Aa}) : 48(\mathbf{aa})$$

6. F_4 -däki genotipleriň gatnaşygyny kesgitleýäris. Ýokardaky alnan dargama gatnaşygyny gysgaldyp alýarys.

$$23\mathbf{AA} : 2\mathbf{Aa} : 15\mathbf{aa}$$

7. F_4 -däki fenotipleriň gatnaşygyny kesgitleýäris. Ösümlikler iki dürli fenotipiki klasy ýüze çykardylar: gyzyl gülli (**AA** + **Aa**) we ak gülli (**aa**). Şeýlelik bilen, fenotipi boýunça gatnaşyk:

$$25 \text{ gyzyl gülli} : 15 \text{ ak gülli ýa-da gysgaltsak} \\ 5 \text{ gyzyl gülli} : 3 \text{ ak gülli}$$

Meseläniň gysgaça çözülişi:

1 x 4 x 4 x 4 x 4 = 256 (**AA** genotipli ösümlikler);

4 x 4 x 4 x 4 x 4 = 1024 (**Aa** genotipli ösümlikler);

Aa genotipli ösümlikleriň nesilleriniň gatnaşygy:

$$\frac{2^{n+1} - 2}{2} \mathbf{AA} : 2\mathbf{Aa} : \frac{2^{n+1} - 2}{2} \mathbf{aa}$$

$$\frac{2^{4+1} - 2}{2} \mathbf{AA} : 2\mathbf{Aa} : \frac{2^{4+1} - 2}{2} \mathbf{aa}$$

$$\frac{2^5 - 2}{2} \mathbf{AA} : 2\mathbf{Aa} : \frac{2^5 - 2}{2} \mathbf{aa}$$

Aa genotipli ösümlikleriň nesilleri:



$$AA = \frac{1024}{32} \cdot 15 = 32 \cdot 15 = 480$$

$$Aa = \frac{1024}{32} \cdot 2 = 32 \cdot 2 = 64$$

$$aa = \frac{1024}{32} \cdot 15 = 32 \cdot 15 = 480$$

480 + 256 = 736 (baş ösümlükden alınan **AA** genotipli nesiller)

Baş sany ösümligiň nesilleriniň genotipleriniň gatnaşygyny kesgitleýäris:

736**AA** : 64**Aa** : 480**aa**;

23**AA** : 2**Aa** : 15**aa**

Baş sany ösümligiň fenotipleriniň gatnaşygy:

25 sany gyzyl gülli : 15 sany ak gülli

5 sany gyzyl gülli : 3 sany ak gülli

Jogaby: genotipleriň gatnaşygy – 23**AA** : 2**Aa** : 15**aa**, fenotipleriň gatnaşygy – 5 gyzyl gülli : 3 ak gülli bolar.

2. Toparyň 20 sany osoby **aa** we 40 osoby **Aa** genotipli.

1. Panmiksiýa şertinde;

2. Osoblaryň öz-özünden tozanlanýan şertinde ilkinji nesilde **AA**, **Aa**, **aa** genotipleriň nähili ýygylgy ýüze çykar?

Berlen:

Aa – 40 sany osob

aa – 20 sany osob

F_2 -de panmiksiýa we öz-özünden tozanlanmak şertinde genotipleriň gatnaşygy – ?

Çözülişi:

1. *Panmiktik populýasiýadaky genleriň umumy sanyny kesgitleýäris.* Populýasiýa 60 (40 + 20) osobdan durýar. Olaryň her biri iki alleli saklaýar. Şonuň üçin berlen populýasiýada allelleriň umumy sany – 120 (60 x 2).

2. *Berlen populýasiýada geniň dominant we resessiw allelleriniň sanyny kesgitleýäris.* Gomozigot osoblar geniň iki resessiw allelini saklaýarlar – 20 x 2 = 40. Her bir geterozigot osob geniň bir dominant we bir resessiw allelini saklaýar. Ýagny 40 **A** we 40 **a** bolýar. Şonuň üçin resessiw allelleriň sany 40 + 40 = 80, dominantlaryňky bolsa 40-a deň.



3. Dominant *A* alleliniň duş gelmek ýygylgyny kesgitleýäris. Onuň üçin (6) aňlatmany ulanýarys:

$$p(\mathbf{A}) = 40/120 = 0,33$$

4. Resessiw *a* alleliniň duş gelmek ýygylgyny kesgitleýäris. Resessiw alleliniň ýygylgyny iki usul boýunça kesgitlep bolýar:

Hardi-Waýnbergiň kanunyna laýyklykda:

$$p(\mathbf{A}) - q(\mathbf{a}) = 1$$

Aňlatmadan peýdalanyp $q(\mathbf{a})$ -ny kesgitleýäris:

$$q(\mathbf{a}) = 1 - p(\mathbf{A})$$

$$q(\mathbf{a}) = 1 - 0,33 = 0,67$$

5. Populýasiýanyň genetiki gurluşyny kesgitleýäris. Onuň üçin Hardi-Waýnbergiň aňlatmasyny peýdalanýarys:

$$p^2(\mathbf{AA}) + 2pq(\mathbf{Aa}) + q^2(\mathbf{aa})$$

$$0,33^2(\mathbf{AA}) + 2 \times 0,33 \times 0,67(\mathbf{Aa}) + 0,67^2(\mathbf{aa})$$

$$0,109(\mathbf{AA}) + 0,442(\mathbf{Aa}) + 0,449(\mathbf{aa}).$$

6. Öz-özünden tozanlanmak şertinde F_2 -däki *aa* genotipli osoblaryň nesilleriniň sanyny kesgitleýäris. Diýeli, köpelişiň koeffisiýenti 4-e deň. Diýmek, F_2 -de gomozigot osoblar 80 nesil (20×4) berer we olar *aa* genotipli bolar.

7. *Aa* genotipli osoblaryň F_2 -däki nesilleriniň sanyny kesgitleýäris. *Aa* genotipli 40 sany osob 160 (40×4) nesil berer. Olar *AA*, *Aa*, *aa* genotipli bolar.

8. *Aa* genotipli osoblaryň F_2 -de nesilleriniň genotipleriniň gatnaşygyny kesgitleýäris. Onuň üçin (2) aňlatmadan peýdalanýarys:

$$\frac{2^{n+1} - 2}{2} \mathbf{AA} : 2\mathbf{Aa} : \frac{2^{n+1} - 2}{2} \mathbf{aa}$$

$$\frac{2^{2+1} - 2}{2} \mathbf{AA} : 2\mathbf{Aa} : \frac{2^{2+1} - 2}{2} \mathbf{aa}$$

$$\frac{2^3 - 2}{2} \mathbf{AA} : 2\mathbf{Aa} : \frac{2^3 - 2}{2} \mathbf{aa}$$

$$3\mathbf{AA} : 2\mathbf{Aa} : 3\mathbf{aa}$$



9. Her genotipiki topardaky **Aa** genotipli ösümlükleriň nesilleriniň sanyny kesgitleýäris. **Aa** genotipli ösümlüklerden 160 sany nesil alnypdyr. Olary bir diýip kabul edeli. Her genotipiki toparda nesilleriň sany: **AA** – 3/8, **Aa** – 2/8 ýa-da 1/4, **aa** – 3/8.

$$AA = 160/8 \times 3 = 60$$

$$Aa = 160/8 \times 2 = 40$$

$$Aa = 160/8 \times 3 = 60$$

10. Ähli osoblardan alnan her genotipiki topardaky nesilleriň sanyny kesgitleýäris. **aa** genotipli osob diňe özi ýaly genotipli nesilleri berýär. Şonuň üçin diňe bir genotipiki klasýň **aa** mukdary üýtgeýär:

$$80 + 60 = 140 \text{ (ähli osoblara görä } \mathbf{aa} \text{ genotipli nesiller)}$$

Şeýlelik bilen, baş sany ösümlükden şu aşakdaky gatnaşykda nesiller alyndy:

$$60\mathbf{AA} : 40\mathbf{Aa} : 140\mathbf{aa}$$

F_2 -däki genotipleriň gatnaşygyny gysgaltmak bilen kesgitleýäris:

$$3\mathbf{AA} : 2\mathbf{Aa} : 7\mathbf{aa}$$

Meseläniň gysgaça çözülişi

Panmiksiýa şertinde:

$$40 + 20 = 60 \text{ (ähli osoblar)}$$

$$60 \times 2 = 120 \text{ (genlerdäki ähli alleller)}$$

$$20 \times 2 = 40 \text{ (gomozigot osoblardaky alleller)}$$

$$\mathbf{aa} - 20 \times 2 = 40 \text{ (a allel)}$$

$$\mathbf{Aa} - 40 \text{ (A allel), } 40 \text{ (a allel)}$$

$$\mathbf{A} - 40$$

$$\mathbf{a} - 40 + 40 = 80$$

$$q(\mathbf{a}) = 1 - p(\mathbf{A}); q(\mathbf{a}) = 1 - 0,33 = 0,67$$

$$p^2(\mathbf{AA}) + 2pq(\mathbf{Aa}) + q^2(\mathbf{aa})$$

$$0,33^2(\mathbf{AA}) + 2 \times 0,33 \times 0,67(\mathbf{Aa}) + 0,67(\mathbf{aa})$$

$$0,109(\mathbf{AA}) + 0,442(\mathbf{Aa}) + 0,449(\mathbf{aa})$$

Öz-özünden tozalanma şertinde:

Köpelişiň koeffisiýenti – 4

$$20 \times 4 = 80 \text{ (} \mathbf{aa} \text{ genotipli osoblaryň nesilleri)}$$

$$40 \times 4 = 160 \text{ (} \mathbf{Aa} \text{ genotipli osoblaryň nesilleri)}$$

Aa genotipli osoblaryň nesillerindäki genotipleriň gatnaşygy:



$$\frac{2^{n+1} - 2}{2} AA : 2Aa : \frac{2^{n+1} - 2}{2} aa$$

$$\frac{2^{2+1} - 2}{2} AA : 2Aa : \frac{2^{2+1} - 2}{2} aa$$

$$\frac{2^3 - 2}{2} AA : 2Aa : \frac{2^3 - 2}{2} aa$$

$$3AA : 2Aa : 3aa$$

Aa genotipli osoblaryň nesilleri:

$$AA = 160/8 \times 3 = 60$$

$$Aa = 160/8 \times 2 = 40$$

$$aa = 160/8 \times 3 = 60$$

80 + 60 = 140 (ähli osoblara görä **aa** genotipli nesiller)

Ähli osoblaryň nesillerindäki genotipleriň gatnaşygy:

$$60AA : 40Aa : 140aa$$

$$3AA : 2Aa : 7aa$$

Jogaby:

1. Panmiksiýa şertlerinde genotipleriň gatnaşygy:

$$0,109(AA) + 0,442(Aa) + 0,449(aa)$$

2. Öz-özünden tozanlananda genotipleriň gatnaşygy: **3AA : 2Aa : 7aa**

Barlag meseleleri

197. Adamyň rezus «+» alamaty rezus «-» görä dominantdyr. Bu görkeziji boýunça adamlaryň populýasiýasynyň 368 sanysy rezus «-». Populýasiýanyň genetiki gurluşyny kesgitläň.

198. Adamyň albinizmne jogap berýän gen resessiw gen arkaly kesgitlenilýär, kadaly pigmentleriň bolmagy dominant alamatdyr. Seljerme edilýän adamlaryň populýasiýasynda 20000 adam bolup, olaryň 412-si albinoslardyr. Bu populýasiýanyň genetiki gurluşyny kesgitläň.

199. Itleriň aýagynyň gysga bolmagy kadaly aýaklylyga görä dominantdyr. Gelip çykyşy näbelli bolan itleriň populýasiýasynda 245 sany gysga aýakly, 24 sany kadaly aýakly itler bar. Itleriň bu populýasiýasynyň genetiki gurluşyny kesgitläň.



200. Adamlaryň gan toparlary MN ulgam esasynda genleriň doly däl dominirleme häsiýetinde nesle geçýär. Demirgazyk buzly ummanynyň kenarynda ýaşayan eskimoslarda barlag edilip, olaryň 475 sanysy MM gan toparly, 85 sanysy MN, 5 sanysy NN gan toparly bolupdyr. Berlen populýasiýanyň genetiki gurluşyny kesgitläň.

201. Goldştin sygyrlarynyň gyzyl reňkliligi ak reňklileriň üstünden doly däl dominirlenýär. Geterozigot sygyrlar çal reňkli bolýar. Sygyrlaryň bu tohumynyň populýasiýasynda 3780 sany çal, 4169 sany gyzyl, 756 sany ak reňkli osoblary bar. Diýeli, berlen populýasiýada genotipleriň gatnaşygy saklanýar. Bu populýasiýanyň genetiki gurluşyny kesgitläň.

202. Günbatar Ýewropa döwletlerindäki adamlaryň 90%-niň gulagynyň içindäki bölünip çykýan madda sary reňkli şepbik görnüşde bolup, galan 10%-iň bolsa çal reňkli gaty madda görnüşindedir, sebäbi onda az mukdarda lipid saklanýar. Gulakdan bölünip çykýan maddanyň çal we gaty bolmagy resessiw alamatlardyr. Demirgazyk Hytaýda we Koreýada gulakdan bölünip çykýan maddanyň sary şepbik ergin bolmagy örän seýrek duş gelýär, ýagny 4,2% we 7,6%. Bu alamat boýunça Koreýadaky, Demirgazyk Hytaýdaky, Günbatar Ýewropadaky adamlaryň populýasiýasynyň genetiki gurluşyny kesgitläň.

203. Adamlaryň süýji keseli autosom-resessiw gen boýunça nesle geçýär. Berlen populýasiýada bu kesele jogap berýän resessiw geniň duş gelmek ýygylgy 22,5 %. Onda populýasiýada süýji keseline jogap berýän geniň geterozigot göterijileriniň duş gelmek ýygylgyny kesgitläň.

204. Amowratik idiotiýa (Teý-Saksyň keseli) autosom resessiw gen arkaly nesle geçýär. Bu keseliň netijesinde adamlaryň aňynyň, görüjiligiň, hereket funksiýalarynyň peselmegi ýüze çykýar. Resessiw gomozigotlar ýaş döwründe heläk bolýarlar. Ýewropada bu keseliň täze doglan çagalarda duş gelmek ýygylgy 0,04%-e deň. Ýewropa ýaşajylarynyň amawrotik idiotiýa boýunça populýasiýasynyň genetiki gurluşyny kesgitläň.

205. Ýer togalagyndaky adamlaryň gan toparlary A, B, O ulgam boýunça dürli ýygylkda duş gelýär. Bir populýasiýada bu üç alleliň diňe ikisi duş gelýär. Amerikan indeýleriniň uta taýpasynda we Gün-



batar Awstraliýadaky nowako hem-de aborigen taýpalarynda B (III), AB (IV) gan toparlary bolmaýar, emma olarda O (I), A (II) gan toparlary duş gelýär. Buşmenlerde O (I) we B (II) gan toparlary duş gelýär. Seljerme edilen populýasiýalarda O (I) gan toparynyň duş gelmek ýygylgy utalarda – 97,4 %, awstraliýaly aborigenlerde – 48,1 %, nawakolarda – 77,8 % buşmenlerde – 83 %. Her bir populýasiýanyň genetiki gurluşyny kesgitläň.

206. Şäheriň panmiktik populýasiýasynda soňky 10 ýylyň dowamynda 93000 çaga doguldy. Olaryň 350 sanysy patologiki **J** ressesiw gene eýedir. a) Bu geniň dominant we ressessiw allelleriniň duş gelmek ýygylgyny; b) berlen populýasiýada ressessiw alleli geterozigot görterijileriň duş gelmek ýygylgyny; c) populýasiýanyň genetiki gurluşyny kesgitläň.

207 **Aa** genotipi öz-özünden tozanlanýan osoblaryň F_7 -nji nesliniň genotipleriniň ýygylgyny kesgitläň. Köpelişiň koeffisiýenti 16-a deň.

208. Nohut ösümliginiň gülüniň gyzyl reňkli bolmagy ak reňkiligine görä dominantdyr. Alyndy: 1) 1 sany **AA** genotipli we 2 sany **aa** genotipli ösümlük; 2) 1 sany dominant alamaty boýunça gomozigot we 2 sany geterozigot ösümlük; 3) 2 sany gomozigot gyzyl gülli we 1 sany geterozigot ösümlük. Eger köpelişiniň koeffisiýenti 8-e deň bolsa, F_4 -nji nesliniň genotipleriniň gatnaşygyny kesgitläň.

209. Bugdaýyň 30 sany tohumy ekildi. Ýagny 10 sany tohumy **AA**, 10-sy **Aa** we 10 sany tohumy **aa** genotipli. Bugdaý öz-özünden tozanlanýan ösümlük. 10 ýyldan soň genotipleriň gatnaşygy nähili bolar?

210. Iki sany populýasiýa şu aşakdaky genotipli ýygylklara eýe: 1-njisi – 0,24**AA**, 0,32**Aa** we 0,44**aa**, 2-njisi – 0,33**AA**, 0,14**Aa** we 0,53**aa** (5-nji nesilde) öz-özünden tozanlananda F_5 -nji nesliniň genotipleriniň gatnaşygyny kesgitläň.

211. Osoblaryň 3 topary bellidir: 1) 60 sany osob **PP**, 40 sanysy **pp** genotipli; 2) 50 sany osob **PP**, 30-sy **Ppx**, we 20-si **pp** genotipli; 3) 30 sany osob **PP**, 40-sy **Pp** we 30-sy **pp** genotipli. Her bir populýasiýanyň F_2 -nji neslindäki **PP**, **Pp**, **pp** genotipleriň, a) panmiksiýada we b) osoblar öz-özünden tohumlananda, onuň gatnaşygyny kesgitläň.



TEST SORAGLARYNYŇ JOGAPLARY

Jyns bilen baglanyşykly alamatlaryň neslegeçijiligi Jyns genetikasy

| | | | |
|-------|-------|-------|-------|
| 15. a | 23. a | 31. c | 39. c |
| 16. b | 24. d | 32. c | 40. c |
| 17. b | 25. d | 33. c | 41. b |
| 18. d | 26. a | 34. a | 42. d |
| 19. d | 27. a | 35. a | 43. b |
| 20. b | 28. b | 36. b | 44. b |
| 21. d | 29. b | 37. a | 45. d |
| 22. a | 30. a | 38. a | |

Genleriň tirkelmegi we krossingower Genetiki kartalar

| | | | |
|-------|-------|-------|-------|
| 28. b | 33. c | 38. d | 43. c |
| 29. b | 34. d | 39. d | 44. c |
| 30. c | 35. d | 40. b | 45. a |
| 31. d | 36. c | 41. a | 46. b |
| 32. d | 37. c | 42. c | 47. a |

Populýasiýanyň genetikasy

| | | | |
|-------|-------|-------|-------|
| 12. a | 16. c | 20. c | 24. c |
| 13. c | 17. b | 21. c | 25. b |
| 14. c | 18. c | 22. c | 26. a |
| 15. c | 19. a | 23. c | 27. c |
| | | | 28. b |



Meseleleriň jogaplary:

1. 1) Ähli ösümlükler fertil bolýar;
2) 1 (fertil) : 1 (steril) bolýar;
3) Ähli ösümlükler steril bolýar;
4) Ähli ösümlükler fertil bolýar.
2. Atalyk ösümligiň genotipi SIT^SRfrf ýa-da SIT^NRfrf , enelik ösümligiň genotipi $SIT^Srf rf$.
3. 1) Çaknyşdyrylýan ösümlükleriň genotipi: $SIT^Srf rf$, SIT^SRfrf ýa-da SIT^NRfrf ;
2) F_1 -däki nesilleri özarasynda çaknyşdyryp alnan gibridleriň fenotipi 3 : 1 gatnaşykda fertil we steril bolýar.
4. 1) $SIT^Srf rf$ genotipli ösümligiň fertilligini dikeltmek üçin SIT^SRfrf ýa-da SIT^NRfrf genotipi ösümlükler bilen çaknyşdyrmaly.
5. 1) Fertil ösümlükleriň ýüze çykmak ähtimallygy 50%;
2) Ösümlükleriň ýüze çykmak ähtimallygy 100%.
6. 1) Steril ösümlükleriň ýüze çykmak ähtimallygy 100%;
2) Steril ösümlükleriň ýüze çykmak ähtimallygy 100%.
7. 1) 3 (ýarym steril) : 1 (steril);
2) ählisi ýarym steril;
3) 9 (fertil) : 6 (ýarym steril) : 1 (steril);
4) 3 (fertil) : 1 (ýarym steril);
5) ählisi fertil;
6) ählisi steril bolýar.
8. 1) Steril we ýarym steril ösümlükleriň gatnaşygy 3 : 1;
2) ählisi ýarym steril;
3) fertil we ýarym steril ösümlükleriň gatnaşygy;
4) ählisi fertil bolýar.
9. 1) Steril nesilleriň ýüze çykmak ähtimallygy 1/8;
2) Steril nesilleriň ýüze çykmak ähtimallygy 0.
10. 1) fertil nesilleriň ýüze çykmak ähtimallygy 1/2;
2) fertil nesilleriň ýüze çykmak ähtimallygy 0.
11. 1) Nesilleriň 50%-i enelik ösümlük bolýar;
2) Atalyk ösümlükleriň ählisi inli ýaprakly bolýar;
3) Enelik ösümlükleriň ählisi inli ýaprakly bolar;
4) F_2 -däki nesilleriň 75% -i inli ýaprakly bolmak ähtimallygy bar;
5) Atalyk ösümlükleriň 50% inçe ýaprakly bolar.



12. 1) Ösümlükleriň 50%-i inli ýaprakly bolar;
 - 2) Enelik ösümlükleriň 50%-i inli ýaprakly bolar;
 - 3) Atalyk ösümlükleriň 50%-i inçe ýaprakly bolar;
 - 4) Gibridleriniň 25%-i inçe ýaprakly bolar;
 - 5) Atalyk ösümlükleriň 50%-i inli ýaprakly bolar.
13. 1) Pişikleriň 25%-i açyk sary reňkli bolar;
 - 2) Açyk sary urkaçy jynsly pişikler bolmaýar;
 - 3) Urkaçy jynsly pişikleriň ýarysy (50%-i) pyşdyl reňkli bolar;
 - 4) Nesilleriniň 50%-i (ýarysy) gara reňkli bolar;
 - 5) Erkek jynsly pişikleriň ýarysy gara reňkli bolar.
14. 1) Erkek jynsly pişikleriň – nesilleriniň 50%-i açyk sary reňkli bolar;
 - 2) Urkaçy jynsly pişikleriň 50%-i pyşdyl reňkli bolar;
 - 3) Erkek jynsly pişikleriň ählisi açyk sary reňkli bolar;
 - 4) Pişikleriň ýarysy pyşdyl reňkli bolar;
 - 5) Erkek jynsly pişikleriň ýarysy gara reňkli bolar.
15. 1) Nesilleriniň, takmynan, 9 sanysy gyzyl reňkli bolar;
 - 2) 4 dürli genotip ýüze çykar;
 - 3) Takmynan, 9 sanysy ak reňkli bolar;
 - 4) Takmynan, 10 sanysy, ýagny erkek jynsly balyjaklaryň ýarysy gyzyl reňkli bolar;
 - 5) Takmynan, 21 sanysy, ýagny nesilleriniň ýarysy ak reňkli bolar.
16. 1) 2 dürli gametany emele getirýär;
 - 2) Çagalaryň 50%-iniň kadaly görüjilige eýe bolmak ähtimallygy bar;
 - 3) Gyzjagazlaryň 50%-iniň kadaly görüjilige eýe bolmak ähtimallygy bar;
 - 4) Oglanjyklaryň 50%-iniň näsag bolup dogulmak ähtimallygy bar;
 - 5) Gyzjagazlaryň ählisi sagdyn, oglanjyklaryň 50% näsag bolup dogulmak ähtimallygy bar.
17. 1) Gyzjagazlaryň ählisinde der mázleri bolar;
 - 2) Oglanjyklaryň 50%-iniň der mázleriniň ýok bolup dogulmak ähtimallygy bar;
 - 3) Gyzjagazlaryň 50%-iniň geterozigot bolup dogulmak ähtimallygy bar;
 - 4) Oglanjyklaryň birisiniň kadaly der mázlerine eýe bolmak ähtimallygy bar;



- 5) Gyzjagazlaryň birisiniň kadaly der mäszerine eýe bolmak ähtimallygy bar.
- 18.** 1) Gibridleriň 25%-iniň ala ýelekli bolmak ähtimallygy bar;
 2) Takmynan 9 sany horazyň ýarysynyň (4 ýa-da 5) ala ýelekli bolmak ähtimallygy bar;
 3) Takmynan 33–34 sany gara ýelekli towuklaryň bolmak ähtimallygy bar;
 4) Takmynan 33–34 sany (nesilleriň 25%-i) ala ýelekli horazlaryň bolmak ähtimallygy bar;
 5) Horazlaryň ählisi ala ýelekli bolar.
- 19.** 1) Maşgaladaky çagalaryň 3-siniň sagdyn bolmak ähtimallygy bar;
 2) Gyzjagazlaryň 1-i gomozigot sagdyn, 2-njisi geterozigot sagdyn bolýar;
 3) Geljekde gomozigot sagdyn gyz durmuşa çykandan soň, ondan bolan gyzlar geterozigot sagdyn, ogullar bolsa doly sagdyn bolýar. Geterozigot sagdyn gyzyň bolsa gyzlary geterozigot sagdyn we kesel, ogullary doly sagdyn hem-de kesel bolmagy mümkin;
 4) Oglanjyklaryň 50%-iniň gemofilik bolmak ähtimallygy bar;
 5) Gomozigot sagdyn gyzdan diňe sagdyn çagalar, geterozigot sagdyn gyzdan gomozigot sagdyn gyz, geterozigot sagdyn gyz, doly sagdyn oglanjyk we kesel oglanjyk bolmagy mümkin.
- 20.** 1) 3 dürli genotip ýüze çykar;
 2) Takmynan 24 jüýje ýumurtgadan çykmazdan öň öler;
 3) Ölen jüýjeleriň ählisi hem urkaçy jynsly bolar;
 4) Takmynan 48–49 jüýje erkek jynsly bolar;
 5) Takmynan 24-si diri urkaçy jynsly bolar.
- 21.** 1) Doguljak gyzjagazlaryň ählisi geterozigot sagdyn, oglanjyklaryň ählisi kesel bolar;
 2) 50% gyzjagazlaryň kesel, 50% sagdyn (geterozigot), 50% oglanjyklaryň kesel, 50% sagdyn bolup dogulmak ähtimallygy bar;
 3) 50% gyzjagazlaryň gomozigot sagdyn, 50% geterozigot sagdyn, 50% oglanjyklaryň sagdyn, 50% kesel bolup dogulmak ähtimallygy bar.



22. 1) Horazlaryň ýarysynyň ak ýelekli, ýarysynyň ala ýelekli, towuklaryň ýarysynyň gara ýelekli, ýarysynyň ak ýelekli bolmak ähtimallygy bar;
 2) Horazlaryň 50% ala ýelekli, 50% gara ýelekli, towuklaryň 50% ak ýelekli, 50% gara ýelekli bolmak ähtimallygy bar;
 3) Horazlaryň ählisiniň ak ýelekli, towuklaryň ählisiniň gara ýelekli bolmak ähtimallygy bar.
23. 1) Gyzjagazlaryň ählisinde der mázleri bolar, oglanjyklaryň ählisinde der mázleri bolmaz;
 2) Çagalaryň ählisinde der mázleri bolar.
24. 1) Horazlar ala ýelekli, towuklar gara ýelekli bolar;
 2) Horazlaryň 50%-i ala ýelekli, 50%-i gara ýelekli, towuklaryň 50%-i ak ýelekli, 50%-i gara ýelekli bolar.
 3) Horazlaryň ählisi ala ýelekli, towuklaryň ählisi ak ýelekli bolar.
25. 1) Urkaçy drozofilalaryň gyzyl gözli, erkek drozofilalaryň ýarysynyň gyzyl gözli, ýarysynyň ak gözli bolmak ähtimallygy bar;
 2) Nesilleriň ählisi gyzyl gözli bolar;
 3) Urkaçy siňekleriň gyzyl gözli, erkek siňekleriň ak gözli bolmak ähtimallygy bar.
26. 1) Urkaçy we erkek balyklaryň 50%-i gyzyl reňkli, 50%-i ak reňkli bolar;
 2) Urkaçy we erkek balyklaryň ählisi gyzyl reňkli bolar;
 3) Urkaçy balyklaryň ählisi gyzyl, erkek balyklaryň ählisi ak reňkli bolar.
27. 1) Gyzjagazlary sagdyn, oglanjyklary kesel bolar;
 2) Çagalaryň ählisi sagdyn bolar.
28. Çaknyşdyrylýan osoblar: XXbb x XYBB F₁-nji nesiller mele reňkli, F₂-nji nesilleriň 75%-i mele reňkli, 25%-i açyk gök reňkli bolar.
29. 1) Urkaçy pişikler pyşdyl reňkli, erkek pişikler açyk sary reňkli bolar;
 2) Urkaçy pişikler pyşdyl reňkli, erkek pişikler gara reňkli bolar;
 3) Urkaçy pişikleriň 50%-i açyk sary, 50%-i pyşdyl, erkek pişikleriň 50%-i açyk sary, 50%-i gara reňkli bolar;



- 4) Urkaçy pişikleriň 50%-i pyşdyl, 50%-i gara, erkek pişikleriň 50%-i açyk sary, 50%-i gara reňkli bolar;
30. 1) Gyzlaryň 1/2 bölegi daltonik, 1/2 sagdyn bolar. Ogullaryň 1/2 bölegi daltonik, 1/2 sagdyn bolar;
- 2) 50% ogullarynyň kesel bolup dogulmak ähtimallygy bar;
- 3) Gyzlarynyň 50%, ogullarynyň 50% daltonik bolup dogulmak ähtimallygy bar;
- 4) Ejäniň genotipi X^BX^b , kakanyň genotipi X^bY ;
- 5) Gyzjagazlaryň 50% daltonik, 50% sagdyn, oglanjyklaryň hem 50% daltonik, 50% sagdyn bolup dogulmak ähtimallygy bar;
- 6) a) çagalaryň ejesiniň genotipi X^BX^b ;
b) daltonik gyzyň dogulmak ähtimallygy 50%.
31. Horazlaryň ählisi kümüşsow, towuklaryň ählisi altynsow alabeder bolar.
32. Horazlaryň ählisi wibrirleme keseline eýe bolar.
33. 1) Gemofilik ogullaryň dogulmak ähtimallygy 50% (ähli nesilleriň 25%-i);
- 2) Oglunyň sagdyn bolmak ähtimallygy 50%, gyzynyň sagdyn bolmak ähtimallygy 50%;
34. F_1 -däki towuklaryň ählisi gara ýelekli bolar.
35. 1) Urkaçy siňekler gyzyl gözli, erkek siňekler ak gözli bolar;
- 2) Erkek siňekleriň 50% (ähli nesilleriň 25%-i) ak gözli bolmak ähtimallygy bar.
36. Towuklaryň 50%-inde bu geniň letal häsiýetiniň ýüze çykmak ähtimallygy bar.
37. 1) Erkek adamyň ejesi X^BX^b , kakasy X^BY ýa-da X^bY genotipli bolmagy mümkin;
- 2) Sagdyn gyz : sagdyn oğlan : albinizm boýunça sag, gemofiliýa boýunça kesel gyz : iki alamat boýunça hem kesel oğlan. 1:1:1:1 gatnaşyklar doglup biler;
- 3) Sagdyn kadaly pigmentasiýa ogullaryň dogulmak ähtimallygy 50% (ähli nesilleriň 25%-i);
38. 1) a) Erkek we urkaçy kanareýkalaryň ählisi ýaşyl ýelekli kekeçli bolar;
- b) 1 erkek kanareýka ýaşyl ýelekli kekeçli, 1 erkek kanareýka ýaşyl ýelekli kekeçsiz, 1 erkek kanareýka mele ýelekli ke-



keçli, 1 erkek kanareýka mele ýelekli kekeçsiz bolar. Erkek we urkaçy kanareýkalaryň ählisi ýaşyl ýelekli kekeçli bolar;
 2) Erkek kanareýkanyň genotipi $X^B X^b aa$, urkaçy kanareýkanyň genotipi $X^b YAA$;
 3) Erkek kanareýkanyň genotipi $X^B X^b Aa$, urkaçy kanareýkanyň genotipi $X^b Yaa$.

39. 1) Ala ýelekli ak reňkli ýaprak kekeçli gysga aýakly, ala ýelekli goňur reňkli ýaprak kekeçli gysga aýakly, ala ýelekli ak reňkli ýaprak kekeçli kadaly aýakly, ala ýelekli goňur reňkli ýaprak kekeçli kadaly aýakly, gara ýelekli ak reňkli ýaprak kekeçli gysga aýakly, gara ýelekli goňur reňkli ýaprak kekeçli gysga aýakly, gara ýelekli ak reňkli ýaprak kekeçli kadaly aýakly, gara ýelekli goňur reňkli ýaprak kekeçli kadaly aýakly bolar;

2) Towuagyň genotipi $bbSSRrCc$, horazyň genotipi $BbSsrrcc$ bolar;

3) Towuagyň genotipi $bbSSRRCC$, horazyň genotipi $BBsrrccc$ bolar;

4) Nesilleriň 50%-i ala ýelekli gysga aýakly, 50%-i gara ýelekli gysga aýakly bolar;

5) Gysga aýakly ala ýelekli, gysga aýakly gara ýelekli nesillere garaşsa bolar;

6) Towuagyň genotipi $ccBb$, horazyň genotipi $CcBB$ bolar.

40. 1) Maşgalada doguljak gyzlaryň ählisi sagdyn, oglanlaryň 50%-i gipertriozly we daltonizm boýunça sagdyn, 50% gipertriozly hem-de daltonik bolup dogulmak ähtimallygy bar;

2) Gyzjagazlaryň 50%-i sagdyn, 50% daltonik, oglanjyklaryň 50% gipertriozly daltonizm boýunça sag, 50% gipertriozly we daltonik bolup dogulmak ähtimallygy bar.

41. Maşgalada doguljak oglanjyklaryň ählisi berlen alamata eýe bolar, gyzjagazlarda bolsa bu alamat ýüze çykmaz.

42. Oglanjyklar gipertriozly bolar, gyzjagazlarda bolsa bu alamat ýüze çykmaz.

43. 1) Gyzjagazlaryň 75%-i daltonizm boýunça sag mele gözli, 25% daltonizm boýunça sag gök gözli, oglanjyklaryň 75% daltonik gipertriozly, barmaklarynyň arasy perdeli mele



gözli, 25% daltonik gipertrihozly barmaklarynyň arasy perdeli gök gözli bolup dogulmak ähtimallygy bar;

2) Gyzjagazlaryň 25% sagdyn mele gözli, 25% sagdyn gök gözli, 25% daltonik mele gözli, 25% daltonik gök gözli, oglanjyklaryň 25% daltonizm boýunça sag gipertrihozsyz barmaklarynyň arasy perdeli mele gözli, 25% daltonizm boýunça sag gipertrihozsyz barmaklarynyň arasy perdeli gök gözli, 25% daltonizm boýunça sag gipertrihozsyz barmaklarynyň arasy perdeli mele gözli we 25% daltonizm boýunça sag gipertrihozsyz barmaklarynyň arasy perdeli gök gözli bolup dogulmak ähtimallygy bar;

3) Gyzjagazlar göteriji sagdyn gök gözli, oglanjyklar daltonik, gipertrihozly, barmaklarynyň arasy perdeli gök gözli bolýar.

44. 1) Çagalaryň ählisiniň gemofiliya boýunça sagdyn, emma reňk saýgarmazlyk boýunça bir gyzjagazyň we bir oglanjygyň kesel bolup dogulmak ähtimallygy bar;

2) Gyzjagazlaryň 3/16 böleginiň, oglanjyklaryň hem 3/16 böleginiň daltonizm boýunça kesel, gyzjagazlaryň 1/16 böleginiň, oglanjyklaryň hem 1/16 böleginiň daltonizm we reňk saýgarmazlyk boýunça kesel bolup dogulmak ähtimallygy bar.

45. 1) a) HH ýa-da HH'; b) H'H'; ç) HH; d) HH';

2) a) Şahsyz urkaçy mallara, şahly we şahsyz öküzçelere garaşmak bolar;

b) Diňe şahly mallara garaşmak bolar.

46. 1) AAXX – tüýsüz gyzjagaz, AaXX – kadaly saçly gyzjagaz, AaXY – tüýsüz oglanjyk, AAXY – tüýli oglanjyk, aaXX – tüýli gyzjagaz, aaXY – tüýsüz oglanjyk;

2) AaXY – kadaly saçly gyzjagaz, aaXX – tüýli gyzjagaz, AaXY, aaXY – tüýsüz oglanjyk;

3) AAXX – tüýsüz gyzjagaz, AAXY – tüýli oglanjyk, AaXX – kadaly saçly gyzjagaz, AaXY – tüýsüz oglanjyk.

47. Doguljak oglanjyklaryň ählisi tüýsüz, gyzjagazlar bolsa kadaly saçly bolar.

48. Çaknyşdyrylan osoblaryň genotipi bbXX, BbXY. Çal reňkli ene pişik bilen gara reňkli erkek pişigi çaknyşdyryp, pyşdyl reňkli urkaçy we erkek pişikler alnar.



49. Çaknyşdyrylan ösümlikleriň genotipi **AaXX**, **aaXY**. Kadaly ýaprakly enelik we atalyk ösümlükler çaknyşdyrylanda, kadaly ýaprakly nesiller alnar.

50. Maşgalada daltonik gyz doglup biler.

51. Maşgalada oglunyň daltonik bolmagy ejesinden **X** hromosom arkaly geçýär.

52. Erkek adamyň aýalynyň uýasy gemofiliýa boýunça geterozigot sagdyn, olaryň kakasy sagdyn, ejesi geterozigot sagdyn bolup, gemofiliýaly **X** hromosomy gemofilik ogly dogran aýal ejesinden alýar. Şeýlelikde, indiki doguljak çagalarynda gemofiliýanyň ýüze çykmagyndan howatyrlyan erkek adamyň aýaly gomozigot (**X^GX^G**) sagdyn bolsa, çagalarda 100% kesel ýüze çykamaz. Eger geterozigot (**X^GX^g**) sagdyn bolsa, onda 50% kesel oglunyň dogulmak ähtimallygy bar.

53. Digeterozigot sagdyn gyzlaryň we gemofiliýa boýunça sagdyn daltonik ogullaryň dogulmak ähtimallygy bar.

54. 50% doly sagdyn oglunyň we gyzynyň, 25% geterozigot sagdyn gyzynyň, 25% daltonik oglunyň dogulmagy ähtimal.

55. Maşgalada sagdyn oglanjygyň dogulmak ähtimallygy 1/8-e deň.

56. Ogly mele gözlüligi kakasyndan, gemofiliýany ejesinden alýar.

57. Eger erkek adamyň **Y** hromosomynda barmaklarynyň arasyn-da perdäniň bolmagyny kesgitleýän gen bar bolsa, onda bu alamat onuň ogullarynda, oglan agtyklarynda we çowluklarynda-da ýüze çykýar.

58. a) Çagalaryň ählisi sagdyn bolýar;

b) Gyzlary sagdyn (geterozigot), ogullary kesel bolar.

59. 1) Çaknyşdyrylýan osoblaryň genotipi **X^AX^a**, **X^AY**;

2) Gyzyl we ak gözli urkaçy, gyzyl hem-de ak gözli erkek osoblary almak bolar.

60. 1) Çaknyşdyrylýan osoblaryň genotipi **BbXX**, **BBXY**;

2) Nesilleriň genotipi **BbXX**, **bbXX**, **BbXY**, **bbXY**.

61. Sagdyn çagalaryň dogulmak ähtimallygy 75%.

62. Maşgalada doguljak çagalaryň ählisi gulagy tüýli bolar.

63. Gök gözli sagdyn oglan çaganyň dogulmak ähtimallygy 1/16 deň.

64. Ene-atanyň genotipi **X^aX^a**, **X^AY**.

65. Kesel çaganyň dogulmak ähtimallygy 1/4-e deň.

66. 3/16 sagdyn, 3/16 kesel ogullaryň dogulmak ähtimallygy bar. Ogullarynyň 2/16 (1/8), gyzlarynyň hem 2/16 (1/8) böleginiň ölmek ähtimallygy bar.



67. Maşgalada 25% sagdyn, 25% polidaktiýaly gyz, 25% sagdyn gipertriozly we 25% polidaktiýaly we gipertriozly oglan çaganyň dogulmak ähtimallygy bar.

68. Ene-atanyň genotipi AaX^GX^g , AaX^GY .

69. Maşgalada doguljak gyzlar sagdyn, oglanjyklaryň 50% sagdyn gipertriozly, 25% ihtiozly we gipertriozly bolup dogulmak ähtimallygy bar.

70. Ikinji nesilde gara gözli we gyzyl gözli osoblar 3 : 1 gatnaşykda alnar.

71. Maşgalada doguljak gyzlar geterozigot sagdyn, oglanlar bolsa daltonik we tüýli bolar.

72. Çaknyşdyrylan osoblaryň genotipi $AABb$, $aabb$.

73. Nesilde gyzyl we ak gözli urkaçy siňekler, gyzyl hem-de ak gözli erkek siňekler alnar.

74. Kümüşsow reňkli horazlar altynsow reňkli towuklar bilen çaknyşdyrylanda alynjak towuk jüýjeler kümüşsow reňkli, horaz jüýjeler altynsow reňkli bolar.

75. Horaz jüýjeler ýaşyl, towuk jüýjeler mele reňkli bolar.

76. Alynjak nesillerde urkaçy pişikler pyşdyl, erkek pişikler sary reňkli bolar. Erkek pişikler pyşdyl reňkli bolup bilmez, sebäbi olaryň genotipinde bir X we bir Y hromosom bolup, Y hromosomda pişikleriň reňkine jogap berýän geniň allel geni ýok.

77. Eger çaknyşdyrylýan tut ýüpek gurçuklarynyň enelik osoblarynyň ýumurtgalary ak, erkek osoblarynyňky gara bolsa, nesillerde enelik osoblaryň ýumurtgalary gara, erkek osoblaryňky ak reňkli bolýar.

78. Ogullarynyň 50%-i (umumy çagalarynyň 25%) kesel bolup dogulmak ähtimallygy bar.

79. Ogullarynyň ählisinde gulagy tüýlülük alamaty ýüze çykar, gyzlarynda ýüze çykmaz.

80. Maşgalada gyzjagazlaryň dişleri garalyan, oglanjyklaryň 50%-i dişleri garalyan, 50%-i ak dişli bolup dogulmak ähtimallygy bar.

81. Geterozigot sagdyn gyzjagazlar we doly sagdyn oglanjyklar dünä iner.

82. Maşgalada ogly gara gözlüligi kakasyndan, gemofiliýany ejesinden alýar.



83. Maşgalanyň ähli ogullarynda aýagyň ikinji we üçünji bar-maklarynyň arasynda perdäniň bolmak alamaty ýüze çykar.

- 84.** 1) Çagalaryň ählisi sagdyn bolar;
2) Gyzlary sagdyn, ogullary näsag bolýar.

- 85.** 1) 116;
2) ≈ 46 ;
3) ≈ 317 ;
4) 4.

- 86.** 1) ≈ 364 ;
2) $\approx 45,5\%$;
3) $\approx 4,5\%$;
4) ≈ 364 ;
5) 4.

- 87.** 1) 0;
2) ≈ 671 ;
3) $\approx 42\%$;
4) $\approx 42\%$;
5) 8%.

- 88.** 1) 120;
2) ≈ 16 ;
3) 48%;
4) ≈ 384 ;
5) 48%.

- 89.** 1) 1;
2) ≈ 410 ;
3) 4,1%;
4) 4,1%;
5) ≈ 82 .

90. F_1 -nji nesilde ösümlükleriň 48,2%-i reňkli endospermli, ýylmanak aleýronly, 48,2% reňksiz endospermli ýygirtly aleýronly, 1,8% reňkli endospermli ýygirtly aleýronly, 1,8% reňksiz endospermli ýylmanak aleýronly bolar.

- 91.** 1) **B** we **C** genler bir tirke toparyna degişli;
2) a) 3:3:1:1 gatnaşykda sary tohumly murtly, ýaşyl tohumly murtly, sary tohumly murtsuz, ýaşyl tohumly murtsuz ösümlükler alnar;



b) 1:1 gatnaşykda ýygirtly tohumly murtly, ýylmanak tohumly murtly ösümlükler bolar.

ç) 3:3:3:2:2:1:1:1 gatnaşykda sary ýylmanak tohumly murtly, sary ýygirtly tohumly murtly, ýaşyl ýygirtly tohumly murtly, ýaşyl ýylmanak tohumly murtly, ýaşyl ýylmanak tohumly murtsuz, sary ýylmanak tohumly murtsuz, sary ýygirtly tohumly murtsuz, ýaşyl ýygirtly tohumly murtsuz ösümlükler alnar.

92. 1) 1:1 gatnaşykda ker, elliptositoz boýunça sagdyn we elliptositoz keselli eşidýän çagalaryň dogulmak ähtimallygy bar;
2) 1:1:1:1 gatnaşykda sagdyn, ker we elliptositoz keselli, diňe ker, diňe elliptositoz keselli çagalaryň dogulmak ähtimallygy bar.

93. 1) Dominant alamatlar – kadaly ganatlar (**A**) we kadaly aýaklar (**B**), resessiw alamatlar – gysga ganatlar (**a**) hem-de gysga aýaklar (**b**);

2) 1:1 gatnaşykda gysga ganatly kadaly aýakly hem-de kadaly ganatly kadaly aýakly nesillere garaşsa bolar.

94. F_1 -nji nesliň genotipi: $CrcrDd \frac{Crd}{CrD}$. F_1 -nji nesliň fenotipi: kadaly ýaprakly kadaly boýly ösümlükler;

2) F_a nesilde 41% kadaly ýaprakly girdenek boýly, 9% kadaly ýaprakly kadaly boýly, 9% tovlanan ýaprakly girdenek boýly, 41% tovlanan ýaprakly kadaly boýly ösümlükleri alyp bolar.

95. **B** we **C** genleriň arasyndaky uzaklyk 20% krossingower ýa-da 20 morganid.

96. **bp** we **wx** genleriň arasyndaky uzaklyk 3,5% krossingower ýa-da 3,5 morganid.

97. **gl** we **st** genleriň arasyndaky uzaklyk \approx 12,4% krossingower ýa-da \approx 12,4 morganit.

98. **C** we **S** genleriň arasyndaky uzaklyk 3,6% krossingower ýa-da 3,6 morganid.

99. 1) Mekgejöwen tohumlarynyň ýylmanaklygy we reňkli bolmagy dominant alamatlar;

2) Dominant genler bir tirkegde ýerleşip, olar sis ýagdaýdadyr;

3) Genleriň arasyndaky uzaklyk 3,49% krossingower ýa-da 3,49 morganid.



100. M we N genleriň uzaklygy A we B genlere seredende 2,2% krossingower ýa-da 2,2 morganit uly bolup durýar.

101. 1) Birinji çaknyşdyrmada birinji urkaçy drozofilanyň bir hromosomynda A we B genler, beýleki hromosomynda a we b genler (sis ýagdaýda), ikinji urkaçy drozofilanyň bir hromosomynda A we b genler, beýleki hromosomynda a we B genler (trans ýagdaýda) ýerleşendir.

2) A we B genleriň arasyndaky uzaklyk 17% krossingowere deň.

102. A we B genleriň arasyndaky uzaklyk 7,4%, B we C genleriň arasyndaky uzaklyk 2,9%, A we C genleriň arasyndaky uzaklyk bolsa 10,3% krossingowere deňdir. Şonuň üçin genler şu zygiderlikde ýerleşendir.

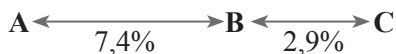

103. A we B geniň arasyndaky uzaklyk (A hem-de C) + (C hem-de B) genleriň arasyndaky uzaklygyň jemine deň. Onda genleriň ýerleşiş zygiderliligi aşakdaky ýaly bolar.



104. Hromosomda genleriň ýerleşiş zygiderligi – **BCAED**.

105. Hromosomda genleriň ýerleşiş zygiderligi – **ABCDE**.

106. Genleriň hromosomda ýerleşiş zygiderligi – **ACB**. A we C genleriň arasynda 28%, C we B genleriň arasynda 30% krossingower bolýar.

107. Genleriň hromosomda ýerleşiş zygiderligi – **XYZ**. X we Y genleriň arasynda 8,4%, Y hem-de Z genleriň arasynda 14,3% krossingower bolýar.

108. Syçanlaryň tüýüniň uzynlygyna we gönüligine jogap berýän genleriň arasyndaky uzaklyk 20,5% krossingowere deň.

109. Gysga boýly togalak miweli, uzyn boýly togalak miweli, uzyn boýly armyt şekilli miweli nesilleriň ýüze çykmak ähtimallygy bar.

110. Mekgejöweniň tohumynyň ýylmanaklygyna we şekiline jogap berýän genleriň arasyndaky uzaklyk 3,49% krossingowere deň.



111. Gemofiliya we daltonizme jogap berýän genleriň arasynda krossingower geçmese, daltonizm boýunça sag, gemofiliya boýunça kesel gyzyň hem oglanyň, daltonizm boýunça kesel, gemofiliya boýunça sag oglanyň hem gyzyň dogulmak ähtimallygy bar. Eger krossingower geçse, doly sagdyn gyzyň we oglanyň, doly kesel gyzyň hem-de oglanyň, daltonizm boýunça sag, gemofiliya boýunça kesel gyzyň hem oglanyň, daltonizm boýunça kesel, gemofiliya boýunça sag oglanyň hem gyzyň dogulmak ähtimallygy bar.

112. Maşgalada gije körlük boýunça sagdyn, reňk saýgarmazlyk boýunça kesel we gije körlük boýunça kesel, reňk saýgarmazlyk boýunça sagdyn çagalaryň dogulmak ähtimallygy bar.

113. Nesilleri boýunça kesgitläp bolar, emma meseläniň şertinde nähili nesilleriň alnandygy görkezilmändir.

114. Drozofilalary çaknyşdyryp alnan 11289 nesilden 677 sanysy krossower osoblar bolýar.

115. Drozofilalary çaknyşdyryp alnan nesillerde ≈ 967 sany krossower osob ýüze çykar.

116. Aýalyň genotipi $X^D_G X^d_g$ ýa-da $X^D_g X^d_G$ bolar.

117. Tekiz ganatly, gyzyly bedenli, göz torlary kiçi bolan, tekiz ganatly, gyzyly bedenli, göz torlary uly bolan, tekiz ganatly, gara bedenli, göz torlary kiçi bolan, diş-diş ganatly, gyzyly bedenli, göz torlary kiçi bolan, diş-diş ganatly, gara bedenli, göz torlary kiçi bolan, tekiz ganatly, gara bedenli, göz torlary uly bolan, diş-diş ganatly, gyzyly bedenli, göz torlary uly bolan, diş-diş ganatly, gara bedenli, göz torlary uly bolan nesillere garaşsa bolar.

118. Alamatlar dominirleme esasynda nesle geçýär. **A** we **B** genleriň arasyndaky uzaklyk 30,46% krossingowere ýa-da 30,46 morganide deň.

119. Krossower osoblaryň sany 241.

120. Enelik we atalyk ösümlikleriň genotipi **AaBb**, **aabb**. **A** we **B** genleriň arasyndaky uzaklyk 3,79% krossingowere ýa-da 3,79 morganide deň.

121. Syçanlaryň aýagyňyň we gulagyňyň uzynlygyna jogap berýän genleriň arasyndaky uzaklyk 13,76% krossingowere ýa-da 13,76 morganide deň.

122. Siňekleriň bedeniniň we gözleriniň reňkine jogap berýän genler jyns bilen bagly hromosomlar arkaly nesle geçýär. Urkaçy siňeğiň genotipi $x^{ab}x^{ab}$, erkek siňeğiň genotipi $x^{AB}y$ bolýar.



123. Mekgejöweniň öserleriniň hlorofilli bolmagyna we fertillige jogap berýän genleriň arasyndaky uzaklyk $\approx 16,9\%$ krossingowere deň.

124. **ec⁺** we **cv** genleriň arasyndaky uzaklyk $\approx 1,3\%$ krossingowere deň.

125. Gyzyl gözli urkaçy we erkek, ak gözli urkaçy hem-de erkek siňekler alnar.

126. Ýaşyl reňkli urkaçy we erkek, mele reňkli urkaçy hem-de erkek ördekler alnar.

127. Urkaçy pişik çagajyklar pyşdyl reňkli, erkek pişik çagajyklar sary reňkli bolar. Erkek pişikler pyşdyl reňkli bolup bilmeýärler. Sebäbi olaryň genotipinde bir sany **X** hromosom bolýar.

128. Ak reňkli gomezigot urkaçy jynsly tut ýüpek gurçuklaryny gara reňkli erkek tut ýüpek gurçuklary bilen çaknyşdyranlarynda, gara reňkli urkaçy jynsly we ak reňkli erkek jynsly nesiller alynýar.

129. Maşgalanyň ähli ogullarynda gipertrioz ýüze çykar.

130. Maşgalada 3:3:1:1 gatnaşykda 3 sany gara dişli gyzjagazyň, 3 sany gara dişli oglanjygyň, 1 sany ak dişli oglanjygyň, 1 sany ak dişli gyzjagazyň dogulmak ähtimallygy bar.

131. Doly sagdyn ogullaryň we gemofiliýa hem-de daltonizm boýunça geterozigot sagdyn gyzlaryň dogulmak ähtimallygy bar.

132. Kesel çagalaryň dogulmak ähtimallygy 12,5 %-e deň.

133. Maşgalada doguljak oglan çagalaryň ählisi gipertriozly bolar. Gije körlük we daltonizm kesellerinden ejir çekýän çagalaryň dogulmak ähtimallygy 1/4-e deň.

134. 1) Oglanlaryň ählisi aýagynyň barmaklarynyň arasy perdeli bolar. Daltonizm boýunça sagdyn, gije körlükden ejir çekýän gyz we oglan, daltonizm boýunça kesel, gije körlükden sagdyn gyz hem-de oglan çagalara garaşmak bolar;

2) Oglanlaryň ählisiniň aýagynyň barmaklarynyň arasy perdeli bolar. Kadaly görüjiligi bolan gyz we oglan, iki alamat boýunça-da kesel gyz hem-de oglan çagalara garaşmak bolar;

3) Oglanlaryň ählisiniň aýagynyň barmaklarynyň arasy perdeli bolar. Daltonizm boýunça sagdyn gije körlükden ejir çekýän gyz we oglan, daltonik sagdyn gyz hem-de oglan, kadaly görüjiligi bolan gyz we oglan, iki alamat boýunça-da kesel gyz hem-de oglan çagalara garaşmak bolar;



4) Oglanlaryň ählisiniň aýagynyň barmaklarynyň arasy perdeli bolar. Daltonizm boýunça sagdyn gije körlükden ejir çekýän gyz we oglan, daltonik sagdyn gyz hem-de oglan, kadaly görüjiligi bolan gyz we oglan, iki alamat boýunça-da kesel gyz hem-de oglan çagalara garaşmak bolar.

135. 1) Kadaly görüjiligi bolan mele gözli gyz, kadaly görüjiligi bolan gök gözli gyz, kadaly görüjiligi bolan mele gözli, aýaklarynyň barmaklarynyň arasy perdeli oglan, mele gözli daltonik, gije körlükden ejir çekýän, aýaklarynyň barmaklarynyň arasy perdeli oglan, kadaly görüjiligi bolan gök gözli, aýaklarynyň barmaklarynyň arasy perdeli oglan, gök gözli daltonik, gije körlükden ejir çekýän, aýaklarynyň barmaklarynyň arasy perdeli oglan çagalara garaşmak bolar;

2) Mele gözli kadaly görüjiligi bolan gyz, gök gözli kadaly görüjiligi bolan gyz, daltonizm boýunça sagdyn, gije körlükden ejir çekýän, aýaklarynyň barmaklarynyň arasy perdeli we mele gözli daltonik gije körlük boýunça sagdyn aýaklarynyň barmaklarynyň arasy perdeli oglan, gök gözli daltonizm boýunça sag, gije körlükden ejir çekýän, aýaklarynyň barmaklarynyň arasy perdeli oglan, gök gözli daltonik, gije körlük boýunça sagdyn, aýaklarynyň barmaklarynyň arasy perdeli oglan çagalaryň dogulmak ähtimallygy bar;

3) 37,5% mele gözli kadaly görüjiligi bolan gyz, 12,5% gök gözli kadaly görüjiligi bolan gyz, 11,25% mele gözli kadaly görüjiligi bolan aýagynyň barmaklarynyň arasy perdeli oglan, 11,25% mele gözli daltonik gije körlükden ejir çekýän, aýagynyň barmaklarynyň arasy perdeli oglan, 7,5% mele gözli daltonik gije körlük boýunça sagdyn, aýaklarynyň barmaklarynyň arasy perdeli oglan, 7,5% mele gözli daltonizm boýunça sagdyn, gije körlükden ejir çekýän, aýaklarynyň barmaklarynyň arasy perdeli oglan, 3,75% gök gözli kadaly görüjiligi bolan aýaklarynyň barmaklarynyň arasy perdeli oglan, 3,75% gök gözli daltonik we gije körlükden ejir çekýän, aýaklarynyň barmaklarynyň arasy perdeli oglan, 2,5% gök gözli daltonik gije körlük boýunça sagdyn, aýaklarynyň barmaklarynyň arasy perdeli oglan, 2,5% gök gözli daltonizm boýunça sagdyn, emma gije körlükden ejir çekýän, aýaklarynyň barmaklarynyň arasy perdeli oglan çagalara garaşmak bolar;



4) Oglanlaryň ählisiniň aýagynyň barmaklarynyň arasy perde-li bolar. 37,5% mele gözli, kadaly görüjiligi bolan gyz, 12,5% gök gözli, kadaly görüjiligi bolan gyz, 7,5% mele gözli, kadaly görüjiligi bolan oglan, 7,5% mele gözli, daltonik, gije körlükden ejir çekýän oglan, 11,25% mele gözli, daltonik, gije körlük boýunça sagdyn oglan, 11,25% mele gözli, daltonizm boýunça sagdyn, gije körlükden ejir çekýän oglan, 2,5% gök gözli, kadaly görüjiligi bolan oglan, 2,5% gök gözli, daltonik, gije körlükden ejir çekýän oglan, 3,75% gök gözli, daltonik gije körlük boýunça sagdyn oglan, 3,75% gök gözli, daltonizm boýunça sagdyn, gije körlükden ejir çekýän oglan çagalaryň dogulmak ähtimallygy bar.

136. Maşgalada näsag çagalaryň dogulmak ähtimallygy 25%-e deň. Ýagny, ogullaryň biri gemofilik bolýar.

137. 1) Alamat autosom – resessiw ýagdaýda nesle geçýär.

2) Alamat autosom – dominant ýagdaýda nesle geçýär.

3) Alamat autosom – resessiw ýagdaýda nesle geçýär.

4) Alamat autosom – dominant ýagdaýda nesle geçýär.

5) Alamat X hromosom bilen bagly resessiw ýagdaýda nesle geçýär.

6) Alamat autosom – resessiw ýagdaýda nesle geçýär.

7) Alamat autosom – dominant ýagdaýda nesle geçýär.

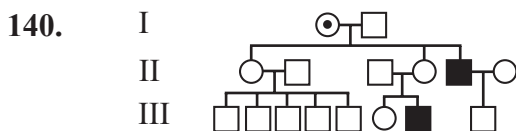
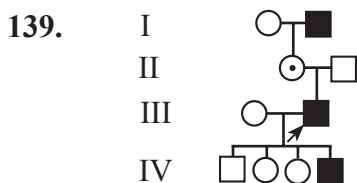
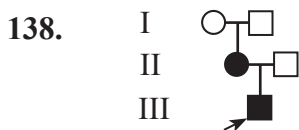

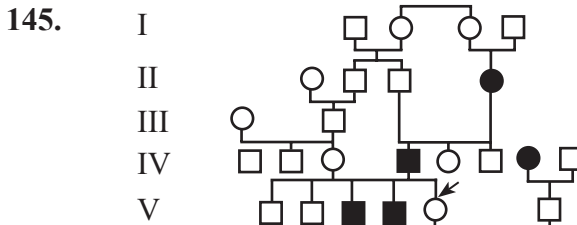
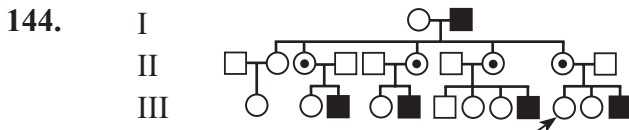
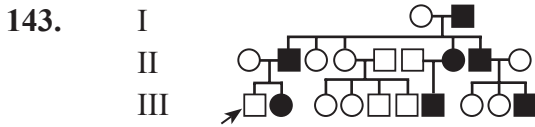
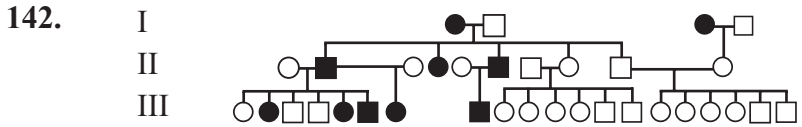
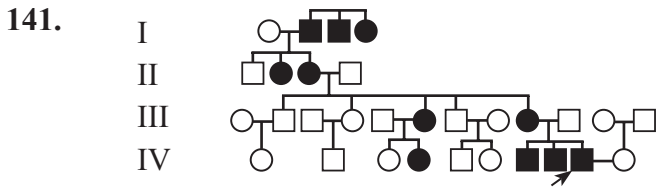

Alamat autosom – resessiv ýagdaýda nesle geçýär. Alkoptonuriya keselli çaganyň dogulmak ähtimallygy 0,25%.

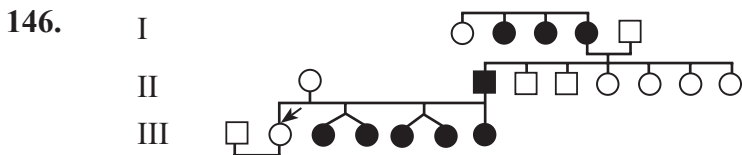

147. Altybarmaklylyk alamaty autosom – dominant ýagdaýda nesle geçýär. Proband resessiv geni göteriji gyz. Eger bu gyz şu reses-



siw geni göteriji kadaly erkek adama durmuşa çyksa, onda çagalaryň ählisi başbarmakly bolar.

148. Orak şekilli anemiýany (S) gemoglobine jogap berýän mutant gen ýüze çykarýar. Kadaly anemiýasyz adamlaryň genotipi AA, anemiýanyň agyr görnüşinden ejir çekýän adamlaryň genotipi SS, ýeňil görnüşinden ejir çekýänleriňki bolsa SA.

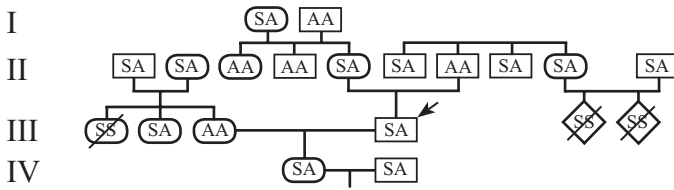

Anemiýanyň agyr görnüşinden ejir çekýän çagalaryň dogulmak ähtimallygy 1/4-e, ýagny 25%-e deň.

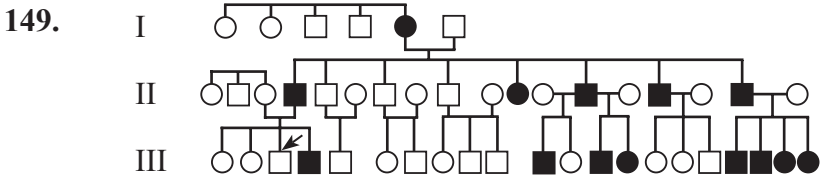

Alamat autosom – dominant ýagdaýda nesle geçýär. Eger proband sagdyn aýal (resessiw geni göteriji) bilen durmuş gursa, onda näsag çagalaryň dogulmak ähtimallygy 0-a deň.

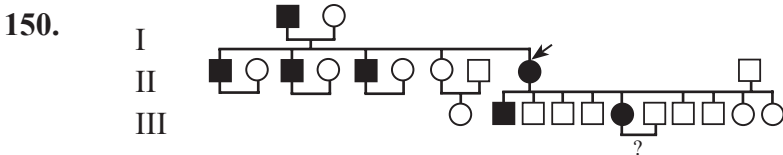

Alamat autosom – resessiw ýagdaýda nesle geçýär. Eger erkek adam berlen gen boýunça gomozigot (AA) bolsa, onda näsag çagalaryň dogulmak ähtimallygy 0-a deň. Eger erkek adam heterozigot (Aa) bolsa, onda näsag çagalaryň dogulmak ähtimallygy 1/2, ýagny 50%-e deň.



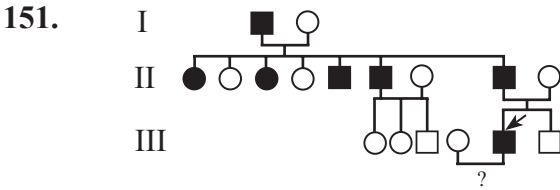

Alamat autosom – dominant ýagdaýda nesle geçýär. Dyrnaklaryň we dyz çanagynyň defektli bolmak sindromyndan ejir çekýän çagalaryň dogulmak ähtimallygy $1/2$, ýagny 50%-e deň.

152. Alamat autosom – resessiw ýagdaýda nesle geçýär.

153. Epilepsiýa X hromosom bilen bagly bolan resessiw alamat.

154. Alamat autosom – resessiw ýagdaýda nesle geçýär.

155. Alamat autosom – dominant ýagdaýda nesle geçýär.

156. Neslegeçijiligiň autosom – resessiw görnüşi.

157. Neslegeçijiligiň autosom – resessiw görnüşi.

158. Neslegeçijiligiň autosom – dominant görnüşi. Garyndaşlyk seljermesiniň çyzgydynda görnüşi ýaly (I, 1) we (I, 2) durmuş guranlaryň 6 neslinden 4-si “külembike barmagynyň egilip durmak” alamatyna eýe bolupdyr. Bu bolsa berlen alamaty dominant diýip kabul etmäge esas döredýär. Erkeklerde we aýal maşgalalarda berlen alamatyň deň ýygylkda duşmagy ony autosom nesle geçijilige degişli edýär.

159. Neslegeçijiligiň autosom – dominant görnüşi. Maşgalabasylaryň biri berlen alamat boýunça geterozigot bolupdyr.

160. Berlen alamatyň neslegeçijiligi iki allelede ýazylyp bilner: **A** – gözleriň kiçi bolmagy (autosom dominant alamat), **a** – kadaly gözler; **C** – **A** geniň alamatynyň ýüze çykmagyny basyp ýatyrýan gen (dominant epistaz), **c** – alamatyň ýüze çykmagyna täsirini ýetirmeýän gen. Genotipleriň simwollarda görkezilişi:

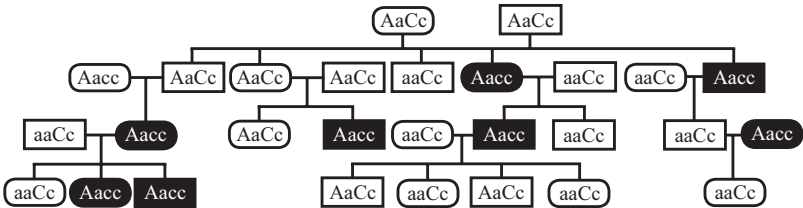

161. ■■■ – autosom – dominant alamat. Sebäbi bu alamat 50% ähtimallykda ýüze çykyar.

■■■ – alamat X jynsy hromosom bilen baglylykda nesle geçýär.



162. II we III gan toparly bolýar.

163. Çagalary ejesiniň gan toparyna eýe bolup biler.

164. II we III gan toparly bolup biler.

165. Bäbejik birinji maşgalanyňky bolar.

166. $1 + 2 + 3 + 4 + 5 + 6 + 7 = 28$ genotip ýüze çykyp biler.

167. Mele gözli I gan toparly çaganyň dogulmak ähtimallygy 3/16-e deň.

168. II gan toparly sagdyn çaganyň dogulmak ähtimallygy 3/8-e deň.

169. Nesilleriň 1/3 bölegi gysga, 1/3 bölegi guýruksyz, 1/3 bölegi kadaly guýrukly bolar.

170. Çaknyşdyrylýan towşanlaryň genotipi **Cc** we **C^hc**; genotipi **CC^h**, **Cc**, **C^hc**, **cc** bolýar.

171. Çaknyşdyrylýan osoblaryň genotipi **Aa** – aguti reňkli, nesilleriň genotipi **AA** – gimalaý reňkli, **Aa** – aguti reňkli, **aa** – albinos bolar.

172. Sebäbi hromosomyň **ABCD** genleri saklaýan böleginde inwersiýa geçýär.

173. Nesilleriň 1/2 bölegi anomaliýaly, 1/2 bölegi kadaly bolýar.

174. 15-nji jübüt hromosomyň bir birligi (bir taýy) 21-nji hromosom translokasiýa bolýar.

175. 15 15/21 21 21 – Daunyň sindromy, 15 15/21 21 – translokasiýaly kadaly, 15 15 21 21 – kadaly, 15 15 21 – ölýär.

176. Eger mekgejöweniň kadaly ösümliginiň 2-nji hromosomyn-daky genleri harplar bilen belgilesek, şu aşakdaky ýaly tertipde ýazyp bileris:

 A B C D

Liniýalaryň birinde inwersiýa ýüze çykdy.

 A C B D

Inwersiýa bolan hromosomda konýugasiýa bolmaýar, sebäbi homologiki hromosomdaky genler biri-birine gabat gelmeýär.

177. Konýugasiýa şu aşakdaky ýaly bolýar (inwersiýa geçen bölekler halka emele getirýär):



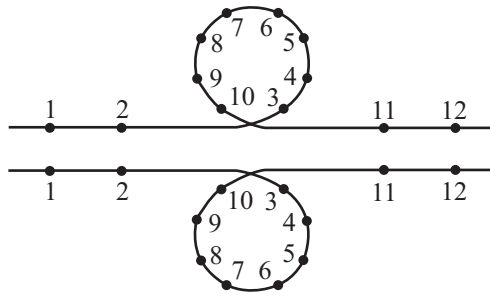

178.

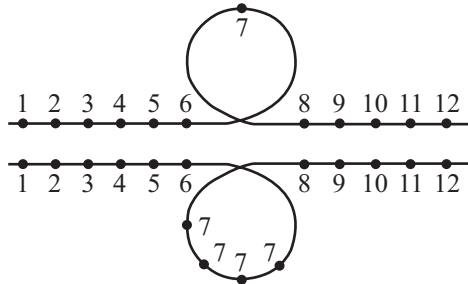

179.

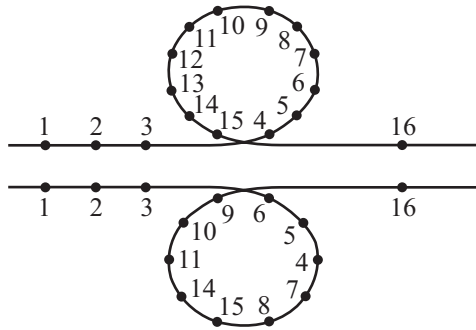

180.

| Hromosom | Tertip belgisi | Üýtgeýjiligiň görnüşi |
|----------|----------------|-----------------------|
| abcdefg | I | Kadaly |
| abxefyz | V | Inwersiýa |
| abfedccg | III | Dublikasiýa |
| abxeyz | VI | Delesiýa |
| abfedcg | II | Inwersiýa |
| abfexyz | IV | Translokasiýa |



181. 1) $q = 0,64$; 2) $q = 0,56$; 3) $q = 0,38$; 4) $q = 0,87$.

182. 1) $p = 0,5$; $q = 0,5$; 3) $p = 0,5$, $q = 0,5$;

2) $p = 0,5$, $q = 0,5$; 4) $p = 0,5$, $q = 0,5$.

183. $p = 0,5$, $q = 0,5$.

184. 1) $p = 0,8$, $q = 0,2$;

2) $p = 0,7$, $q = 0,3$;

3) $p = 0,9$, $q = 0,1$;

4) $p = 0,375$, $q = 0,625$;

5) $p = 0,3$, $q = 0,7$;

6) $p = 0,25$, $q = 0,75$;

7) $p = 0,36$, $q = 0,64$;

8) $p = 0,44$, $q = 0,56$;

9) $p = 0,8$, $q = 0,2$;

10) $p = 0,87$, $q = 0,13$;

11) $p = 0,77$, $q = 0,23$;

12) $p = 0,84$, $q = 0,16$.

185. 1) $0,2 (AA) + 0,64 (Aa) + 0,16 (aa)$;

2) $0,6 (AA) + 0,32 (Aa) + 0,08 (aa)$;

3) $0,4225 (AA) + 0,455 (Aa) + 0,1225 (aa)$;

4) $0,5625 (AA) + 0,375 (Aa) + 0,0625 (aa)$;

5) $0,16 (AA) + 0,48 (Aa) + 0,36 (aa)$;

6) $0,04 (AA) + 0,32 (Aa) + 0,64 (aa)$;

7) $0,1 (AA) + 0,18 (Aa) + 0,81 (aa)$;

8) $0,09 (AA) + 0,42 (Aa) + 0,49 (aa)$;

9) $0,36 (AA) + 0,48 (Aa) + 0,16 (aa)$;

10) $0,36 (AA) + 0,48 (Aa) + 0,16 (aa)$.

186. 1) $p = 0,8$, $q = 0,2$;

2) $p = 0,7$, $q = 0,3$;

3) $p = 0,4$, $q = 0,6$;

4) $p = 0,3$, $q = 0,7$;

5) $p = 0,2$, $q = 0,8$.

187. $p = 0,5$.

188. Populýasiýada dominant alleliň duş gelmek ýygýlygy 0,8-e deň.

189. Populýasiýada dominant alleliň duş gelmek ýygýlygy $\approx 0,17$ -ä deň.

190. $q (c) = 0,1$.

191. Populýasiýada dominant gomozigotlaryň duş gelmek ýygýlygy 0,01-e deň.

192. Populýasiýada gomozigot ösümlikleriň duş gelmek ýygýlygy $\approx 0,657$.

193. $2qc = 0,162$.



194. 1) 0,4; 2) 0,6; 3) 0,36; 4) 0,16; 5) 0,48.

195. Albinoslaryň duş gelmek ýygylgy 0,0000000025.

196. Populýasiýada feniltiomoçewinany duýýan adamlaryň duş gelmek ýygylgy 62,5%-e deň bolar.

197. 0,36 (AA) + 0,48 (Aa) + 0,16 (aa);

198. 0,73 (AA) + 0,25 (Aa) + 0,02 (aa);

199. 0,49 (AA) + 0,42 (Aa) + 0,09 (aa);

200. 0,819 (AA) + 0,172 (Aa) + 0,009 (aa);

201. 0,48 (AA) + 0,43 (Aa) + 0,09 (aa);

202. Günbatar Ýewropa adamlarynyň populýasiýasynyň genetiki gurluşy: 0,4624 (AA) + 0,4352 (Aa) + 0,1024 (aa); Demirgazyk Hytaý adamlarynyň populýasiýasynyň genetiki gurluşy: 0,0004 (AA) + 0,0392 (Aa) + 0,9604 (aa); Koreýa adamlarynyň populýasiýasynyň genetiki gurluşy: 0,0016 (AA) + 0,0768 (Aa) + 0,9216 (aa).

203. Populýasiýada şeker diabetiniň genini geterozigot göterijileriň duş gelmek ýygylgy 0,4982.

204. 0,64 (AA) + 0,32 (Aa) + 0,04 (aa).

205. Awstraliýadaky aborijenleriň populýasiýasynyň genetiki gurluşy: 0,0961 (AA) + 0,4278 (A0) + 0,4761 (00). Indeyleriň uta tiresiniň populýasiýasynyň genetiki gurluşy: 0,0001 (AA) + 0,0198 (A0) + 0,9801 (00). Indeyleriň nawaho tiresiniň populýasiýasynyň genetiki gurluşy: 0,0144 (AA) + 0,2112 (A0) + 0,7744 (00). Buşmenleriň populýasiýasynyň genetiki gurluşy: 0,0081 (BB) + 0,1638 (B0) + 0,8282 (00).

206. a) $p = 0,94$, $q = 0,06$;

b) populýasiýada resessiw alleliň duş gelmek ýygylgy 0,1128.

ç) 0,8836 (AA) + 0,1128 (Aa) + 0,0036 (aa).

207. Aa genotipli ösümlükler öz-özünden tozanlananda F_2 -de genotipleriň gatnaşygy 127 (AA) : 2 (Aa) : 127 (aa).

208. 1) Genotipleriň gatnaşygy üýtgeşsiz galýar: 1 (AA) : 2 (Aa);

2) 31 (AA) : 2 (Aa) : 15 (aa);

3) 79 (AA) : 2 (Aa) : 15 (aa).

209. 10 ýyldan soň genotipleriň gatnaşygy: 3071 (AA) : 2 (Aa) : 3071 (aa).

210. Osoblar öz-özünden tohumlananda F_5 -nji nesilde genotipleriň gatnaşygy 1-nji populýasiýada 0,395 (AA) : 0,01 (Aa) : 0,595 (aa), 2-nji populýasiýada 0,3978 (AA) : 0,0044 (Aa) : 0,5978 (aa).



211. 1)

a) Eger panmiksiya bolsa: $0,36 (AA) + 0,48 (Aa) + 0,16 (aa)$;

b) Eger öz-özünden tohumlanma geçse: $0,6 (AA) + 0,4 (aa)$.

2)

a) Eger panmiksiya bolsa: $0,4225 (AA) + 0,455 (Aa) + 0,1225 (aa)$;

b) Eger öz-özünden tohumlanma geçse: $0,6125 (AA) + 0,075 (Aa) + 0,3125 (aa)$.

3)

a) Eger panmiksiya bolsa: $0,3025 (AA) + 0,495 (Aa) + 0,2025 (aa)$;

b) Eger öz-özünden tohumlanma geçse: $0,05 (AA) + 0,09 (Aa) + 0,41 (aa)$.



Agammaglobunemiýa – limfatiki dokumanyň we ganda gamma globuliniň bolmazlygy, immunitetiň ýitirilmegi. Çagalar irki çagalyk döwründe ýogalýar. Alamat jyns bilen baglylykda autosom-reseksiw ýagdaýda nesle geçýär.

Akatalaziýa – ganda we dokumalarda katalazanyň bolmazlygy. Katalaza fermenti madda çalşygynda emele gelýän wodorod peroksidini dargadýar. Alamat autosom-reseksiw ýagdaýda nesle geçýär.

Alkaptonuriýa – peşew ýoly bilen gomogentizin kislotasynyň bölünip çykmagy. Bu keselden ejir çekýän adamyň kitirdewük dokumasy reňkli bolup, garran döwri artrit ýüze çykýar. Neslegeçijiligiň autosom-reseksiw görnüşine degişli.

Analbuminemiýa – örän az mukdara çenli albumin beloklaryň konsentrasiýasynyň peselmegi. Bu kesele ýadawlyk, gowşaklyk, çişmek, ganda holesteriniň mukdarynyň artmagy ýaly alamatlar mahsus.

Anemiýa orak şekilli (drepanositar) – ganda ýüze çykýan kesel. Gipoksiýa şertde ganyň eritrositleri orak şekilli görnüşe geçýär we **A** gemoglobiniň **S** gemoglobine öwrülýär.

Aneuploidiýa (geteroploidiýa) – hromosomlaryň sanynyň kemelmegi ýa-da artyk bolmagy.

Aniridiýa – adamyň gözünüň älemgoşar gabyjagynyň bolmazlygy. Neslegeçijiligiň autosom-dominant görnüşine degişli.

Arahnodaktiliýa – adamyň barmaklarynyň inçeden uzyn («möý şekilli barmaklar») bolmagyna getirýän alamat. Alamata jogap berýän gen autosom-dominant ýagdaýda nesle geçýär, preýotrop täsiri netijesinde göz hrustaljygynyň hem näsazlygyny ýüze çykarýar.

Brahidaktiliýa – gysga barmaklylyk. Köp halatlarda gysga barmaklylaryň boýy hem gysga bolýar. Alamat autosom-dominant ýagdaýda nesle geçýär.

Generalopiýa – gije görüjilik ukybynyň bolmazlygy. Köp halatlarda jyns bilen bagly reseksiw alamat, kä halatlarda bolsa autosom-reseksiw alamat hökmünde nesle geçýär.

Gemizigoty – geniň diňe bir hromosomda bolup, beýleki hromosomda onuň alleliniň bolmazlygy. Mysal üçin, jyns bilen bagly käbir alamatlar diňe **X** ýa-da **Y** hromosomda saklanýar.



Gemofiliya – ganyň lagtalanmazlygy. Gemofiliya keseliniň birnäçe görnüşi bardyr. Köp halatda gemofiliya A duş gelýär. Bu kesel jyns bilen bagly resessiw alamat hökmünde nesle geçýär. Beýleki görnüşleri autosom-resessiw ýa-da autosom-dominant ýagdaýda nesle geçýär.

Genealogik usul – maşgalada haýsydyr bir alamatyň yzarlanmagy, öwrenilmegi bilen garyndaşlyk seljermesiniň geçirilmegine aýdylýar.

Genofond – populýasiýadaky osoblaryň ýa-da görnüşiň osoblarynyň genotipindäki genleriniň jemine aýdylýar.

Gipertrihoz – erkeklerde gulagynyň tüýli bolmagy. Esasanam, 17 ýaşdan soň ýüze çykýar. Gen Y hromosomda ýerleşýär (golandrik alamat).

Golandrik alamat – diňe Y hromosomda saklanýan genleriň ýüze çykarýan alamaty. Erkek adamlaryň golandrik alamatlary Y hromosom bilen bagly bolup, bu alamatlar erkek adamlardan ähli ogullaryna geçýär.

Göteriji – haýsydyr bir alamata (ýa-da kesele) jogap berýän resessiw geni we kadaly dominant geni saklaýan indiwid.

Daltonizm – reňk saýgarmazlyk (ahromatopiya), gyzyl reňki saýgarmazlyk (protanopiya), ýaşyl reňki saýgarmazlyk (deýteranopiya), gök reňki saýgarmazlyk (tritanopiya). Jyns bilen bagly nesle geçýän resessiw alamat. Autosom resessiw ýagdaýda nesle geçýän görnüşleri-de bar.

Inbred nika (garyndaşlyk nikalary) – gan gatnaşykly bolan garyndaşlaryň nikasy.

Inbriding – bir maşgaladan bolan osoblaryň çaknyşmagy.

Kompaund – bir lokusyň iki mutant alleli boýunça geterozigot organizm.

Köpçülikleýin allelizm – populýasiýanyň (ýa-da görnüşiň) osoblarynda şol bir lokusda ikiden artyk allelleriň bolmagy.

Mukowissidoz – aşgazanasty mäziň kistofibrozy.

Mutant – mutant alleli göteriji organizm.

Nonens mutasiýalar – many aňladýan kodona derek kodon-terminatrlary emele getirýän gen mutasiýalar.

Panmiksiya – atanaklaýyn çaknyşýan (tozanlanýan) populýasiýada dürli genotipli osoblaryň tötänleýin we erkin çaknyşmagy.

Proband – haýsy-da bolsa bir alamaty (keseli) boýunça garyndaşlyk seljermesi geçirilýän indiwid.

Prokariotlar – ýadroсыз bir öýjükli organizmler. Prokariotlara bakteriýalar, kâbir suwotular degişli.



Psoriaz – deriniň torlamagy, kähallatlarda deriniň dartylmagyna getirýär. Alamat autosom resessiw, seýrek ýagdaýda, dominant ýa-da jyns bilen bagly alamat hökmünde nesle geçýär.

Ptoz (dogabitdi) – adamyň gözüniň gabagynda myşsalaryň bolmazlygy ýa-da kadaly ösmezligi, ýa nerwiniň näsazlygy zerarly gözleriň ýokarky gabagynyň sallanmagy. Alamat autosom resessiw, seýrek ýagdaýda, dominant ýa-da jyns bilen bagly alamat hökmünde nesle geçýär.

Retinoblastoma – gözüň torjagazynyň nerw elementlerinden başlangyç almagy.

Garyndaşlyk seljermesi – bir maşgala agzalarynyň birnäçe nesildäki garyndaşlyk baglanyşygyny görkezýän çyzgyt.

Sibsler – bir maşgala jübütiniň çagalary (erkek we aýal doganlar).

Jynsyň singan kesgitlenişi (jynsyň genetiki kesgitlenilmegi) – jynsyň tohumlanmadan soň kesgitlenmegi. Bu ýagdaýda jynsyň ýüze çykyşy tohumlanmada ýumurtga öýjügi bilen goşulýşan jynsy hromosoma (**X** ýa-da **Y**) bagly bolýar.

Sindrom – köp sanly nesle geçýän anomaliýalary häsiýetlendirýän alamatlaryň toplумы.

Talasemiýa – mikrositar anemiýa, kuli anemiýasy «ýetişen» gemoglobiniň sinteziniň bozulmagy bilen şertlendirilýär. «Emrional» gemoglobiniň sintezinde eritrositler morfologik taýdan üýtgeýär, saraltmanyň ýüze çykmagy, skeletde üýtgeşmeleriň bolmagy bu keseliň ýüze çykmagydyr. α we β talasemiýanyň görnüşleri bellidir. β talasemiýada (gomozigotlar) osoblar jynsy taýdan ýetişýän döwrüne çenli ölýärler. α talasemiýalylar (geterozigotlar) malýariýa durnukly bolýarlar. Esasan-da, Orta Ýer deňiz döwletlerinde giň ýaýrandyr. Alamat autosom doly däl dominirleme esasynda nesle geçýär.

Totipotentlik – mitoz hadysasy netijesinde emele gelýän her bir öýjügiň aýratynlygy. Öýjügiň doly genetiki maglumaty saklaýan materiala eýe bolmagy.

Trisomiýa – diploid organizmiň hromosoma toplумыnda artykmaç hromosomyň bolmagy. Polisomiýanyň bir görnüşi bolup, üç sany artykmaç gomologik hromosomy saklaýar. Trisomiýaly indiwid trisomik diýip atlandyrylýar.

Fenilketonuriýa – fenilalanini tirozine öwürýän fermentiň mukdarynyň artykmaç bolmagy. Fenilalanin fenilpiroüzüm kislotasyna okislenýär, ol bolsa peşew bilen daşa çykarylýar. Merkezi nerw ulgamynyň bozulmagy netijesinde aňnyň gowşamagy ýüze çykýar. Nesle geçijiligiň autosom resessiw görnüşi.



PEÝDALANYLAN EDEBIÝATLAR

1. *Gurbanguly Berdimuhamedow*. Garaşsyzlyga guwanmak, Watany we halky söýmek bagtdyr. Aşgabat, 2007.
2. *Gurbanguly Berdimuhamedow*. Türkmenistanyň dermanlyk ösümlikleri. I t. Aşgabat, 2009.
3. *Gurbanguly Berdimuhamedow*. Türkmenistanyň dermanlyk ösümlikleri. II t. Aşgabat, 2010.
4. *Gurbanguly Berdimuhamedow*. Türkmenistanyň dermanlyk ösümlikleri. III t. Aşgabat, 2012.
5. *Gurbanguly Berdimuhamedow*. Türkmenistanyň dermanlyk ösümlikleri. IV t. Aşgabat, 2012.
6. *Gurbanguly Berdimuhamedow*. Türkmenistanyň dermanlyk ösümlikleri. V t. Aşgabat, 2013.
7. Türkmenistanyň XIV Halk maslahatynyň resminamalarynyň ýygyndysy. – A.: Türkmen döwlet neşirýat gullugy, 2004.
8. Türkmenistanyň XX Halk maslahatynyň mejlisi. «Türkmenistan» gazet, 31.03.2007.
9. Türkmenistanyň Prezidenti Gurbanguly Berdimuhamedowyň Türkmenistanyň Ministrler Kabinetiniň göçme mejlisinde sözlän sözi (2009-njy ýylyň 12-nji iýuny). «Türkmenistan» gazet, 13.06.2009.
10. Türkmenistanyň Prezidenti Gurbanguly Berdimuhamedowyň 2010-njy ýylyň 14-nji maýynda Türkmenistanyň Ýaşulularynyň maslahatynda sözlän sözi. «Türkmenistan» gazet, 15.05.2010.
11. Türkmenistanyň durmuş-ykdysady ösüşiniň 2011–2030-njy ýyllar üçin milli Maksatnamasy. – A.: Türkmen döwlet neşirýat gullugy, 2010.
12. *Hydyrow P., Nazarowa O.* Genetika. – A.: Türkmen döwlet neşirýat gullugy, 2014.
13. *Gurbannyýazow B., Çapan A., Habibullaýew E.* Ösümlikleriň genetikasy. – A.: Türkmen döwlet neşirýat gullugy, 2015.
14. *Абрамова Э.В.* Генетика. Программированное обучение. – М.: Агропромиздат, 1985.
15. *Ватти К.В., Тихомирова М.М.* Руководство к практическим занятиям по генетике. – М.: Просвещение, 1972.
16. *Гуляев Г.В.* Генетика. – М.: Колос, 1984.
17. *Дубинин Н.П.* Горизонты генетики. – М.: Просвещение, 1970.
18. *Киселева З.С., Мягкова А.Н.*, Генетика. – М.: Просвещение, 1977.
19. *Лобашов М.Е., Ватти К.В., Тихомирова М.М.* Генетика с основами селекции. – М.: Просвещение, 1979.
20. *Приходченко Н.Н., Шкурат Т.П.* Основы генетики человека. Ростов-на-Дону: Феникс, 1997.
21. *Болгова И.В.* Сборник задач по общей биологии с решениями. – М.: ОНИКС, Мир и образование, 2006.



MAZMUNY

| | |
|--|------------|
| Giriş..... | 7 |
| VII BAP. Sitoplazmatiki neslegeçijilik..... | 9 |
| VIII BAP. Jyns bilen baglanyşykly alamatlaryň neslegeçijiligi. | |
| Jyns genetikasy..... | 23 |
| 8.1. Jyns bilen baglanyşykly neslegeçijilik..... | 23 |
| 8.2. Jynsy kesgitlemegiň usullary..... | 26 |
| 8.3. Jyns bilen çäklenen we jyns bilen bagly alamatlaryň neslegeçijiligi..... | 56 |
| IX BAP. Genleriň tirkelmegi we krossingover. | |
| Genetiki kartalar..... | 65 |
| Hromosomlaryň genetiki kartasynyň düzülişi..... | 76 |
| X BAP. Garyndaşlyk seljermesi..... | 131 |
| XI BAP. Organizmleriň üýtgeýjiligi..... | 154 |
| Üýtgeýjiligiň esasy görnüşleri..... | 154 |
| XII BAP. Populýasiýanyň genetikasy..... | 178 |
| Test soraglarynyň jogaplary..... | 203 |
| Genetiki adalgalaryň sözlügi..... | 228 |
| Peýdalanylan edebiýatlar..... | 231 |

