

K. Şagylyjow

KAZYÝET LUKMANÇYLYGY

Ýokary okuw mekdepleri üçin
okuw kitaby

*Türkmenistanyň Bilim ministrligi
tarapyndan hödürlenildi*

Türkmen döwlet neşirýat gullugy
Aşgabat – 2012

Şagylyjow K.

§ 15 **Kazyýet lukmançylygy:** Ýokary okuw mekdepleri
üçin okuw kitaby. – A.: Türkmen döwlet neşirýat gullugy, 2012.

Kazyýet lukmançylygy dersiniň okuw maksatnamasyna laýyklykda ýazylan okuw kitabynda lukmançylyk ýokary okuw mekdebiniň talyplaryna, kazyýet lukmanlaryna, hukuk gorajy işgärlere, kazyýet lukmançylyk dersini geçýän beýleki ýokary okuw mekdepleriniň talyplaryna kazyýet lukmançylyk dersi barada giňişleýin düşünje we maglumatlar berilýär. Okuw kitaby olaryň tejribe işlerinde uly gollanma bolup hyzmat eder.



**TÜRKMENISTANYŇ PREZIDENTI
GURBANGULY BERDIMUHAMEDOW**



TÜRKMENISTANYŇ DÖWLET TUGRASY

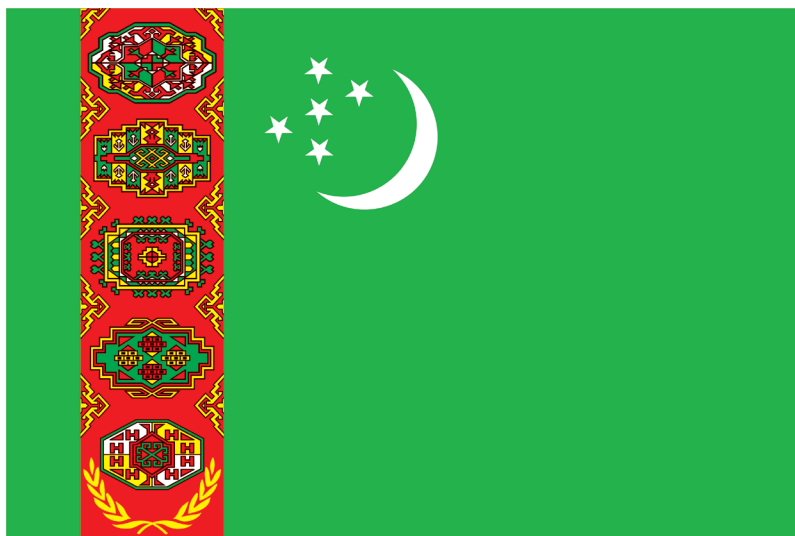

TÜRKMENISTANYŇ DÖWLET BAÝDAGY

TÜRKMENISTANYŇ DÖWLET SENASY

Janym gurban saňa, erkana ýurdum,
Mert pederleň ruhy bardyr köňülde.
Bitarap, garaşsyz topragyň nurdur,
Baýdagyň belentdir dünýäň öňünde.

Gaýtalama:

Halkyň guran Baky beýik binasy,
Berkarar döwletim, jigerim-janym.
Başlaryň täji sen, diller senasy,
Dünýä dursun, sen dur, Türkmenistanym!

Gardaşdyr tireler, amandyr iller,
Owal-ahyr birdir biziň ganymyz.
Harasatlar almaz, syndyrmaz siller,
Nesiller döş gerip gorar şanymyz.

Gaýtalama:

Halkyň guran Baky beýik binasy,
Berkarar döwletim, jigerim-janym.
Başlaryň täji sen, diller senasy,
Dünýä dursun, sen dur, Türkmenistanym!

GIRIŞ

Berkarar döwletimiziň bagtyýarlyk döwründe hormatly Prezidentimiz Gurbanguly Berdimuhamedowyň tagallasy bilen halk hojalygynyň hemme pudaklary, şol sanda ylym-bilim ulgamy hem pajarlap ösüp başlady. Muňa mysal edip, Türkmenistanyň Ylymlar akademiýasynyň täzeden dikeldilmegi, orta we ýokary okuw mekdepleriniň okuw möhletiniň dünýä derejesine ýetirilmegi, alymlary taýýarlamak üçin aspiranturanyň we doktoranturanyň açylmagy, Türkmenistanyň döwlet lukmançylyk uniwersitetiniň döredilmegini bellemek ýerlikli bolar.

Ýokary derejeli hünärmenleri taýýarlamak, esasan, ýokary okuw mekdepleriniň paýyna düşýär. Munuň üçin öňi bilen kafedralary we laboratoriyalary häzirki zaman esbaplary we enjamlary, ylaýta-da dünýä ylmynyň gazanan üstünliklerini öz içine alýan, Türkmenistanyň döwlet dilinde ýazylan okuw kitaplary bilen üpjün etmek wajyp ähmiýete eýe bolýar. Bu meselede hormatly Prezidentimiz Gurbanguly Berdimuhamedowyň hut özi ylmy kitaplar ýazmak bilen bize nusga görkezýär.

Ýokarda aýdylanlardan ugur alnyp, Kazyýet lukmançylygy dersiniň okuw maksatnamasyna laýyklykda ýazylan, lukmançylyk ýokary okuw mekdebiniň talyplary üçin niýetlenen, baş bölümden we 17 bapdan ybarat bolan şu okuw kitaby neşir edildi.

Birinji bölüm bir bapdan ybarat bolup, onda kazyýet lukmançylygyň umumy meseleleri, ýagny onuň gelip çykyşy, gysgaça taryhy, mazmuny we görnüşleri, hukuk goraýjy edaralary, saglygy goraýjy edaralary we talyplary taýýarlamak işi üçin ähmiýeti, Türkmenistanda kazyýet lukmançylyk seljermesiniň taryhy, guralyşy we edara edilişi, kazyýet lukmançylyk seljermesiniň Türkmenistanyň Jenaýat we Jenaýat iş ýörediş kodekslerinde getirilen esaslary we ş.m. wajyp meseleler getirilýär.

Ikinji bölüm on bapdan ybarat bolup, kazyýet lukmançylyk tanatologiýasyna we jeset kazyýet lukmançylyk seljermesine bagyşlanýar we kitabyň esasy mazmunyny düzýär. Bu bölümde adam ölümini öwrenýän ylym (tanatologiýa) hakynda umumy düşüňjeler, jeset özgertmeleri we olaryň kazyýet lukmançylygy üçin ähmiýeti; kazyýet lukmançylyk trawmatologiýasy, ýagny şikesleriň görnüşleri, şikesden ölmegiň sebäpleri, ulag şikesleri, ýiti we atuw ýaraglaryndan ýeten şikesler, aşa beýik we pes temperatura, elektrotok sebäpli dörän şikesler we beýleki fiziki şikesler we olaryň kazyýet lukmançylyk seljermesi; mehaniki asfiksiýadan, zäherlenmelerden bolan ölümlere kazyýet lukmançylyk seljermesi, jeset kazyýet lukmançylyk seljermesiniň aýratyn görnüşleri ýaly wajyp meseleler beýan edilýär.

Üçünji bölüm dört bapdan ybarat bolup, onda saglyk zeperiniň agyrylyk derejesini kesgitlemek, ýaşy kesgitlemek, jögülik, gümürtik jynsy ýagdaýlar we jynsy jenaýatlar boýunça diri adamlarda kazyýet lukmançylyk seljermesini geçirmegiň sebäplerine, usullaryna bagyşlanýar.

Dördünji bölüm bir bapdan ybarat bolup, biologiki maddy subutnamalaryň kazyýet lukmançylyk seljermesine bagyşlanyp, gan, tohum (döl), gyllyk, süýt, der tegmilleriniň we saçlaryň (gyllaryň, tüýleriň) barlagynyň usullary, aýratynlyklary beýan edilýär.

Bäşinji bölüm bir bapdan ybarat bolup, derňew we kazyýet işleriniň maglumatlary boýunça kazyýet lukmançylyk seljermesini geçirmegiň sebäpleri we usullary getirilýär. Bu bölümde, esasan, lukmançylyk işini kadalaşdyrýan ahlak-wyždan kadalary (lukmançylyk etikasy, estetikasi, deontologiýasy, psihologiýasy, lukman syry, kasamy), lukmançylyk işini dünýä boýunça (global), ýurt we hünär boýunça kadalaşdyryjy kanunlary we lukmanlaryň hünär jenaýaty boýunça Türkmenistanyň Jenaýat kodeksiniň degişli maddalaryna laýyklykda kazyýet lukmançylyk seljermesini geçirmek beýan edilýär.

Kitaba goşundy hökmünde jesede hadysa ýerinde seretmek we oňa kazyýet lukmançylyk seljermesini geçirmegiň Türkmenistanyň Saglygy goraýyş we derman senagaty ministrligi tarapyndan tassyklanan resminamalar goşulýar.

**I bab. Kazyýet lukmançylygynyň
guramaçylyk iş ýörediş meseleleri
we gysgaça taryhy**

Kazyýet lukmançylygy, adyndan görnüşi ýaly, iki ylma degişlidir. Asly lukmançylyk ylmy bolup, Kazyýet lukmançylygy hukuk goraýjy hünärmenlere adalatly işlemäge kömek edýär. Derňew işi alnyp barylýarka, hukuk goraýjy hünärmenleriň öňünde dürli hünärlere, ylmlara degişli bolan meseleler ýüze çykýar we şolary çözmek üçin ýörite hünärmenlere, alymlara ýüz tutmaly bolýar. Türkmenistanyň Jenaýat-iş ýörediş kodeksine laýyklykda zerur bolanda derňewi alyp barýan işgärlere gerekli hünärmenleri, şol sanda lukmanlary seljerme geçirmäge çagyrmak hukugy berilýär.

Seljerme diýip derňew edaralary tarapyndan hünärmenlere goýulan meseläni çözmek üçin geçirilýän işe aýdylýar. Seljermäni geçirýän hünärmene bolsa bilermen diýilýär.

Seljerme derňew işiniň hiline görä dürli-dürli bolýar, meselem, inžener seljermesi, hasabat seljermesi, maliýe seljermesi, lukmançylyk seljermesi we ş.m.

Kazyýet lukmançylygynyň birinji ähmiýeti. Kazyýet lukmançylyk seljermesi, esasan, derňewiň dowamynda ýüze çykan lukmançylyga degişli meseleleri lukmançylyk we tebigy ylmlaryň çäginde çykman çözmek bilen meşgullanýar. Şoňa görä-de kazyýet lukmançylygynyň esasy ähmiýeti derňew edaralaryna jenaýatlaryň üstüni açmakda kömek etmektir. Köp halatlarda bilermeniň jemlemesi kazyýet mejlisinde ýeke-täk subutnama bolup, kazyýet karary şonuň esasynda düzülýär.

Kazyýet lukmançylygynyň ikinji ähmiýeti. Lukmanlardan närazy bolup ýazylan arzalaryň esasynda, ylaýta-da, näsag ýogalan

bolsa, lukmanlaryň garşysyna jenaýat iş gozgalýar hem-de ol iş boýunça kazyýet lukmançylyk topary düzülýär. Ol topar jenaýat işini jikme-jik öwrenip, aglaba näsagyň ýogalmagynda lukmanyň jenaýat etmändigini anyklaýar we iş ýapylýar. Ýöne şol bir wagtda lukmanlar tarapyndan jenaýata degişli bolmadyk uly kemçilikler ýüze çykýar. Şeýle kemçilikler hakyndaky maglumaty kazyýet lukmançylyk edarasynyň ýolbaşçysy saglygy goraýyş edaralarynyň dykgatyna ýetirýär we ýalňyşan lukmanlara degişli çäreler görülýär.

Jebir çeken (ýaralanan, zäherlenen we ş.m.) köp halatlarda hassahanada ýogalýar. Eger jeset barlagy geçirilende bejergide goýberilen gödek ýalňyş ýüze çyksa, onda kazyýet lukmanlarynyň hem näsagy bejeren lukmanlaryň gatnaşmagynda kliniki-anatomik maslahat geçirilýär. Bu bolsa lukmanlar üçin uly sapak bolýar.

Kazyýet lukmanlary saglygy goraýyş edaralaryna patologanatomyň wezipesini ýetirmek bilen hem kömek edýärler.

Halkyň saglygyny goramakda kazyýet lukmanlary tarpa-taýyn ýogalmak, köçe şikesi, tötänden zäherlenmek ýaly meseleleri ylmy taýdan işläp, saglygy goraýyş edaralary üçin tekliplama taýýarlaýarlar.

Jeset agzalaryny, dokumalaryny transplantasiýa üçin taýýarlamakda hem kazyýet lukmanynyň roly uludyr.

Kazyýet lukmançylyk edaralary, ylaýta-da, serhet ýakalaryndaky etraplarda aýratyn howply ýokanç keselleriň ýurda ýaýramazlygy üçin ullaňan hyzmat edýärler.

Kazyýet lukmançylygynyň üçünji ähmiýeti. Talyplaryň lukmançylyk bilimini timarlap, olary ýokary derejä ýetirmekdir. Ýagny kazyýet lukmançylyk dersi geçilende talyplara täze maglumatlar berilýär (asfiksiýa, zäherlenmek, maddy subutnamalar, Jenaýat kodeksiniň maddalary, lukmanlaryň hünär jogapkärligi we ş.m.). Öňki kurslarda geçilen dersler bolsa täzeçe, ýagny kanuny nukdaýnazaryndan seredilýär. Mysal üçin, sypjyryk şikesine durmuşda ullaňan üns berilmeyär. Kazyýet lukmany bolsa, ýeke-täk sypjyryk esasynda hukuk goraýjy hünärmenleriň 5–6 soragyna jogap berýär: näme bilen urlany, urlan wagty, urmaklygynyň sebäbi we ş.m.

Kazyýet lukmançylygy lukmançylyk we biologiýa ylymlaryna daýanyp, lukmançylyk himiýasy, farmakologiýa, toksikologiýa, gistologiýa, anatomiýa, patanatomiýa, patfiziologiýa, terapiýa, hirurgiýa, akuşerçilik we ginekologiýa, psihiatriýa ýaly dersler bilen berk baglanyşyklydyr. Ondan başga-da, kazyýet lukmançylygy kriminalistika, ballistika, antropologiýa, ýuristprudensiýa ýaly ylymlaryň esaslary bilen hem baglanyşyklydyr.

Häzirki döwürde kazyýet lukmançylygy iň giň we baý dersleriň hataryna girýär. Onuň käbir bölümleri – gematologiýa, trawmatologiýa, osteologiýa, toksikologiýa we ş.m. özbaşdak bolmaga synanyşýarlar.

Kazyýet lukmançylygy beýleki dersler bilen näçe baglanyşykly bolsa hem ol özbaşdak ylymdyr. Onuň öz mazmuny, usullary bardyr. Kazyýet lukmançylygynyň obýektleri 4 sanydyr:

1. Diri adamlaryň kazyýet lukmançylyk seljermesi;
2. Jeset kazyýet lukmançylyk seljermesi;
3. Maddy subutnamalaryň kazyýet lukmançylyk seljermesi;
4. Jenaýat işiniň maglumatlary boýunça kazyýet lukmançylyk seljermesi.

Diri adamlaryň kazyýet lukmançylyk seljermesiniň esasy sebäpleri şu aşakdakylardyr:

- Türkmenistanyň Jenaýat kodeksine laýyklykda şikesiň ýetiren saglyk zeperini anyklamak;
- Jögülik, ýagny simulýasiýa, dissimulýasiýa, agrawasiýa we öz saglygyna bilkastlaýyn zeper ýetirmek güman edilendäki kazyýet lukmançylyk seljermesi;
- Nagranyň kazyýet lukmançylyk seljermesi;
- Şahs identifikasiýasy (kimligini anyklamak);
- Ýaşyny anyklamak;
- Saglyk ýagdaýyny anyklamak;
- Jynsyny (erkek, aýal) anyklamak;
- Jynsy işe ukybyny anyklamak;
- Gyzlygyny anyklamak;
- Jynsy kemallyga ýetendigini anyklamak;

- Göwreliligi anyklamak;
- Çaga dograndygyny anyklamak;
- Çaga düşürilendigini anyklamak;
- Zorlanmagy anyklamak;
- Beçebazlygy anyklamak;
- Azgynlyk görnüşde edilen jyns işini anyklamak;
- Bilkastlaýyn wenerik ýa-da AIDS keselini ýokuşdyrmagy anyklamak.

Jeset kazyýet lukmançylyk seljermesi. Umumy kazyýet lukmançylygynyň 10–15%-ni eýeläp, iň çylşyrymly we wajyp mesele hasaplanýar. Zorlukdan ölenleriň, tarpa-taýyn ölenleriň, şahsy näbelli bolup ölenleriň, kesel kesgitlemesi anyklanmanka ölenleriň, ýogalan näsagyň hossarlary lukmanlaryň üstünden şikaýat edenlerinde, kremasiýa ediljek jesetlerinde jeset barlagyny geçirmek üçin iberilýär.

Maddy subutnamalaryň kazyýet lukmançylyk seljermesi. Umumy kazyýet lukmançylygynyň 5–6%-ne barabar bolup, biologiýa laboratoriyasynda ýörite tayýarlanan lukman-biologlar tarapyndan geçirilýär. Maddy subutnama hökmünde adam teninden önen ýa-da bölünen maddalar: ýagny gan, der, süýt, tüýkülik, sülekeý, tohum (döl), gyl, saç we ş.m. obýektleriň barlygy güman edilýän zatlar (egin-eşik, ýarag, köwüş, daş, kerpiç, diwaryň ýa mebeliň bölegi we ş.m.) iberilýär.

Mysal üçin, bir kişi adam öldürmekde aýyplanýar. Onuň köýneginde kiçiräk goňur tegmil bar. Ol köýnek biologiýa laboratoriyasynda barlanyp, şol tegmiliň ganmy ýa başga zatmy (reňk, syýa, nar şiresi we ş.m.), eger gan bolsa, onda nähili jandaryň gany (adam, haýwan-goýun, geçi, sygyr, eşek, düýe, it, guş-towuk we ş.m.), eger adam gany bolsa haýsy topara degişli (ABO ulgamy boýunça), haýsy rezus toparyna degişli, haýsy tipe (M,N M,N) degişli we ş.m. görkezmeler anyklanýar.

Kazyýet lukmançylygy üçin dördünji obýekt bolup jenaýat işiniň maglumatlary ulanylýar. Seljerme toparlaýyn geçirilip, toparyň garamagyna derňew boýunça toplanan ähli resminamalar iberilýär. Aglaba şu hili seljerme waka bolandan soň esli wagt (aý, käwagt ýyllar) geçensoň, şol öňki düzülen resminamalaryň (kesel taryhy, patanatomiyä teswirnamasy, kazyýet lukmanynyň jemlemesi, saglyk öýüniň kartasy,

áyyplanýanyň we şaýatlaryň görkezmeleri we ş.m.) esasynda geçirilýär. Şu hili seljermes, köplenç, lukmanlar hünär jogapkärçiligine çekilende ýüze çykyar we ony geçirmek üçin toparyň düzümine işiň akymyna görä hirurg, akuşer-ginekolog, terapewt, infeksiýonist, pediatr ýaly tejribeli ylmy derejeli hünärmenler (dosent, professor, akademik) girizilýär.

Kazyýet lukmançylygynda ulanylýan usullar beýleki lukmançylyk kärlerinde ulanylýan usullara esaslanýar (klinika, morfologiýa, laboratoriya barlaglary), ýöne şonuň bilen birlikde diňe kazyýet lukmançylygy üçin mahsus bolan barlag usullary (maddy subutnama, fiziki-tehnik, kazyýet-himiýa barlaglary) hem giňden ulanylýar.

Hili boýunça kazyýet lukmançylyk seljermesi baş dürli bolýar:

- ilkinji kazyýet lukmançylyk seljermesi;
- goşmaça kazyýet lukmançylyk seljermesi;
- gaýtadan kazyýet lukmançylyk seljermesi;
- toparlaýyn kazyýet lukmançylyk seljermesi;
- toplumlaýyn kazyýet lukmançylyk seljermesi.

Ilkinji seljermes geçirilende, obýekt barlanyp gutaran badyna, ugrubir kazyýet lukmançylyk jemlemesi düzülýär.

Goşmaça seljermes geçirilende, ilkinji barlagyň netijesinden başga-da goşmaça barlaglar, ýagny rentgen, laboratoriya, USB, hünärmenleriň maslahaty we ş.m. geçirilip, olaryň netijesi belli bolan soň, jemleme düzülýär. Goşmaça seljermäni geçirmek aglaba ilkinji barlagy geçiren lukmana tabşyrylýar.

Gaýtadan seljermes haçanda derňew organlary öňki kazyýet lukmançylyk jemlemesi bilen kanagatlanmasa ýa-da olar bilen razylaşmasa geçirilýär. Gaýtadan seljermäni geçirmek işini öňki seljermäni geçiren lukmanlara tabşyrmak bolmaýar we ol başga, has tejribeli bilermenler tarapyndan geçirilýär.

Toparlaýyn kazyýet lukmançylyk seljermesi gaty çylşyrymly bolup, dürli hünärmenleriň (hirurg, akuşer-ginekolog, pediatr we ş.m.) gatnaşmagyny talap edýär. Şu hili seljermes, köplenç, lukmanlar jenaýat hünär jogapkärçiligine çekilende geçirilýär.

Toplumlaýyn kazyýet lukmançylyk seljermesi seýrek duşýar, ýöne juda çylşyrymly bolup, lukmanlardan başga-da hünärmenleriň (mal

doktory, zootehnik, arheolog we ş.m.) gatnaşmagynda geçirilýär. Mysal üçin, näbelli jandaryň süňki tapylýar. Şol süňküň haýsy jandara degişlidigi, näçe wagtlap ýerde ýatandygy, nähili şikesler ýa-da keselleriň barlygy we ş.m. soraglar anyklanýar.

Kazyýet lukmançylyk kâri beýleki lukmançylyk kärleriniň içinde iň kynlygy we çylşyrymlylygy bilen tapawutlanýar. Şonuň üçin hem kazyýet lukmany bolup işlejek lukman ähli lukmançylyk we biologiýa ylymlarynyň esaslary bilen giňden düşünjeli bolmalydyr. Şeýle-de, ol himiýa, fizika, kriminalistika, ýurisprudensiýa ýaly ylymlardan habarly bolmalydyr. Ondan başga-da, kazyýet lukmany sowukganly, dogruçyl, mert, öz pikirini çürt-kesik aýdyp bilýän bolmalydyr. Sebäbi şu sanalan häsiýetleriň birisi kemter gelse, kazyýet lukmanynyň sözüne (jemlemesine) pitiwa etmek kyn bolýar. Kazyýet lukmançylyk jemlemesi bolsa örän jogapkärli iş bolup, köp wagtlarda adamyň ykbalyny çözüär.

Kazyýet lukmançylygynyň gysgaça taryhy. Baryp biziň eýýamymyzdan ozal, gadymy halklar bolan Müsür, Gresiyä, Rim, Wawilon, Parfiýa, Hytaý, Arap, Hindi ýurtlarynda seljerme geçiriler ekeni. Ol hakda Gippokrat ýaly tebipler, Sokrat ýaly filosoflar öz işlerinde belläp geçýärler.

Ilkinji ylmy seljerme diýlip, biziň eýýamymyzdan öňki 44-nji ýylda Ýuliý Sezaryň öldürilişi hakyndaky maglumatlar hasap edilýär. Ýagny Ýuliý Sezaryň endamynda 23 sany pyçaklanan ýara bolandygy hakyndaky ýazgy biziň günlerimize gelip ýetipdir.

1247-nji ýylda Hytaýda 5 tomnan ybarat bolan Siýuan-Lu tarapyndan ýazylan «Ýüz-Sunysy» diýlip atlandyrylan kazyýet lukmançylyk traktaty çap edilipdir. Bu kitap Hytaýdan başga-da, Ýaponiýada, Koreýada, Hindi-Hytaýda uly ähmiýete eýe bolupdyr.

Ýewropada kazyýet lukmançylyk ylmy XV–XVI asyrlarda ösüp başlaýar. Oňa goldaw beren hem Germaniýanyň koroly Karl V-iň kazyýet lukmançylygyny döwlet kanunlaryna (Karolina) girizip, ony döwlet derejesine ýetirendigidir. Şeýle-de, 1410-njy ýylda Rim papasy Aleksandr tarpa-taýyn ölende, onuň jesedini barlamaga rugsat edilmegidir. Şondan soň ähli hristiýan ýurtlarda, esasanam, Italiýada, Fransiýada, Angliýada, Awstriýada, Germaniýada jeset barlamak, adam

organlaryny öwrenmek üçin anatomik muzeýleri guramak ýaly çäreler amala aşyrylýar. Ol bolsa lukmançylyk ylmyň, şol sanda kazyýet lukmançylygynyň ösmegine uly ýardam edýär.

Belli fransuz hirurgy Ambruaz-Pare (1517–1590) tarapyndan ýazylan «Lukmanlaryň jemlemesi we jesedi balzamirmek hakynda traktat» kazyýet lukmançylygy boýunça ilki ýazylan ylmy kitap hasaplanýar. XVI–XVII asyrlarda Pawel Zakheý, Galen ýaly belli alymlar kazyýet lukmançylyk ylmyňa uly goşant goşdular. Mysal üçin, Galen tarapyndan bäbekleriň ölümüne anyklamak üçin hödürlenen «Öýkeniň ýüzmegi» diýilýän usul şu güne çenli uly ähmiýete eýedir.

XVIII–XIX asyrlarda kazyýet lukmançylygy has uly gerim alyp, belli alymlar ýüze çykýar. Olardan Kasper (Germaniýa), Teýlor (Angliýa), Bruardel we Lankassan (Fransiýa), Gofman (Awstriýa) agzalmaga mynasypdyr.

Russiýada kazyýet lukmançylygy, esasan, Petr I-niň reformalaryndan soň, ylaýta-da, Sankt-Peterburgda (1799) Harby lukmançylyk akademiýasy açylandan soň ösüp başlaýar.

Rus alymlarynyň kazyýet lukmançylygynda yz galdyranlary şulardyr:

- Prof. A. S. Gromow, 1832-nji ýylda ilkinji bolup, rus dilinde kazyýet lukmançylygy boýunça okuw kitabyňy ýazýar.
- Prof. E. B. Pelikan, 1855-nji ýylda öz hususy serişdesiniň hasabyna Russiýada ilkinji kazyýet lukmançylyk žurnalyny çykaryp başlaýar.
- Prof. P. A. Minakow, XX asyryň başlarynda «Saç kazyýet lukmançylyk seljermesi» diýen kitaby ýazýar.
- Prof. N. N. Popow, kazyýet lukmançylygy boýunça birnäçe kitabyň, şol sanda okuw kitabyň awtory, 1938-nji ýylda kazyýet lukmançylyk ylmy-barlag institutynyň guramaçysy we ilkinji direktory bolýar.
- Prof. W. M. Smolyaninow, kazyýet lukmançylygy boýunça okuw kitabyň awtory, köp ýyllap Bütinsoýuz kazyýet lukmançylyk jemgyýetiniň başlygy bolýar.

Häzirki zamanda (öňki SSSR-iň düzümindäki ýurtlarda) kazyýet lukmançylyk ylmyňa goşant goşan alymlardan aşakdakylaryň adyny tutmak wajypdyr:

- Prof. A. P. Gromow – Moskwanyň lukmançylyk akademiýasynyň kazyýet lukmançylyk kafedrasynyň professory, Russiýanyň Medisina ylmylary akademiýasynyň habarçy agzasy, kazyýet lukmançylygy boýunça birnäçe monografiýalaryň, okuw kitaplaryň awtory, ylmy işleri, esasan, trawmatologiýa we deontologiýa meselelerine degişli.
- Prof. A. A. Matyşew, Sankt-Peterburgyň sanitar-gigiýena lukmançylyk institutynyň kazyýet lukmançylyk kafedrasynyň müdiri, asfiksiýa meselesine degişli monografiýanyň awtorydyr.
- Prof. G. F. Puçkow, Belarus lukmançylyk institutynyň kazyýet lukmançylyk kafedrasynyň müdiri, onuň çagalaryň tarpa-taýyn ölümüne degişli ylmy işleri bar.
- Prof. G. A. Botezatu, Moldowa lukmançylyk uniwersitetiniň kazyýet lukmançylyk kafedrasynyň müdiri, ölümiň bolan wagtyny anyklamak meselesine degişli ylmy işleri bar. Şu meselä degişli birnäçe monografiýalaryň hem awtorydyr.
- Prof. W. I. Akopow, Rostow-Don lukmançylyk institutynyň kazyýet lukmançylyk kafedrasynyň öňki müdiri, trawmatologiýa meselesine degişli ylmy işleri bar. Şu mesele boýunça monografiýanyň awtorydyr.
- Prof. I. A. Konsewiç, Kiýew lukmançylyk institutynyň kazyýet lukmançylyk kafedrasynyň müdiri, mehaniki asfiksiýa meselesine degişli ylmy işleri bar. Şu mesele boýunça monografiýanyň awtorydyr.
- Prof. R. M. Ýusupow, Azerbaýjan lukmançylyk institutynyň kazyýet lukmançylyk kafedrasynyň müdiri we Azerbaýjan Saglygy goraýyş ministrliginiň baş kazyýet lukmany, ylmy işleri saç barlagyna degişli, şu hakda ylmy monografiýanyň awtorydyr.
- Prof. J. Y. Jelalow, Daşkent lukmançylyk institutynyň kazyýet lukmançylyk kafedrasynyň müdiri, ylmy işleri maddy subutnama

seljermesine degişli, şu mesele boýunça ylmy monografiýanyň awtorydyr.

- Prof. Gaýybow A. G., Täjigistan lukmançylyk institutynyň kazyýet lukmançylyk kafedrasynyň öňki müdiri, ylmy işleri trawmatologiýa meselesine degişlidir.

Kazyýet lukmançylygy musulman ýurtlarynda, şol sanda Türkmenistanda yslam dininiň jeset barlagyna garaýşynyň netijesinde ul-lakan gerim bilen ösmändir. Dawaly meseleler aglaba şaýatlyk, güwä geçmek, Gurhandan ant içmek ýaly usullar bilen çözülipdir.

Türkmenistanyň häzirki territoriýasynda bolup geçen Beýik Parfiýa döwleti, Gaznaly imperiýasy, Beýik Seljuklar imperiýasy döwürlerinde kazyýet lukmançylyk ylmynyň bolandygy hakynda anyk maglumatlar ýok diýen ýaly. Abu-Aly Ibn Sinanyň «Lukmançylyk ylmynyň kanunlary» atly kitabynda hem kazyýet lukmançylygy hakynda önjeýli maglumat berilmeyär. Seljukler imperiýasynda ylmyň dürli pudaklary, şol sanda lukmançylyk ylmy hem pajarlap ösüpdür. Şondan çen tutsak, şol döwürlerde adam janyňa, namysyna kast etmek ýaly dawaly meseleleri çözmekde tebipleriň gatnaşan bolmagy gaty ähtimaldyr.

Beýik Seljuklar imperiýasy synandan soň, onuň medeni mirasdary we yztutary hökmünde XIII asyrdan türkmenler tarapyndan düýbi tutulan beýik Osman imperiýasynda kazyýet lukmançylyk ylmy XIX asyryň birinji ýarymynda ösüp başlaýar. Bu işe nusga edilip Ýewropa ýurtlarynyň (Fransiýa, Germaniýa) tejribesi alynýar. Bu waka musulman ýurtlarynda kazyýet lukmançylygynyň Türkiýede ösüp başlandygyna şaýatlyk edýär. Türk professorlary Şahsuwar ogy we Çagyt Özen tarapyndan ýazylan we 1974-nji ýylda Stambulda çap edilen «Dünyäde we Türkiýede kazyýet lukmançylygynyň taryhy we gelip çykyşy» atly monografiýada görkezilmegine görä, Türkiýede kazyýet lukmançylyk ylmy ilkinji bolup, 1839-nji ýylda Stambuldaky harby lukmançylyk mekdebinde okadylyp başlanýar. 1841-nji ýylda Türkiýede ilkinji jeset barlagy (autopsiýa) geçirilýär. Muňa esas edilip, Soltan Beýazid döwründe 1496-nji ýylda Şeýh-ul-Islam Möwlana Allaidin Ali–ul Arabi tarapyndan çykarylan mazar açmak

hakyndaky «Fetwa-Kabyr» ulanylýar. Birinji kazyýet lukmançylyk edarasy Türkiýede «Zabita Tabibati Adliýesi» ady bilen 1879-nji ýylda Stambul Polisiýa direktoriýasynda döredilýär. 1917-nji ýylda Stambul şäherinde Türkiýe Ýustisiýa ministriliginiň tabynlygynda kazyýet lukmançylyk muzeýi we mejlisi açylýar, onuň ýolbaşçylaryndan professor Naziýa Şakir (1890–1969) we professor Muzaffar Tuldogan (1914) ýatlanmaga mynasyppdyr. Türkiýede kazyýet lukmançylygynyň ösmeginde Stambul uniwersitetiniň kazyýet lukmançylygy kafedrasynyň bitiren işi uludyr. Kafedranýň has görnükli alymlary agzalsa ýerlikli bolar: Serwijan Ependi (1815–1897) Türkiýede kazyýet lukmançylygynyň düýbünü tutanlaryň biri, 1840-nji ýyldan Stambul uniwersitetiniň kazyýet lukmançylyk kursunyň professory. Professor Hikmet Ýalçin, 1934-nji ýyldan kazyýet lukmançylyk kursunyň müdiri. Professor Mustafa Haýrullah Diker (1875–1950) 1927-nji ýyldan kazyýet lukmançylyk kursunyň müdiri. Professor Şemsi Gök 1955-nji ýyldan kazyýet lukmançylyk kursunyň müdiri, ders boýunça okuw kitaplarynyň awtory.

Türkmenistanda kazyýet lukmançylyk gullugynyň we ylmynyň ösmegi 1931-nji ýylda Türkmen döwlet lukmançylyk institutynyň döredilmegi we kazyýet lukmançylyk kafedrasynyň işläp başlamagy bilen baglydyr. Kazyýet lukmançylyk kafedrasynyň 1937-nji ýylda döredilip, onuň guramaçysy we ilkinji müdiri bolup dosent S. N. Strukow (1937–1958) işledi. Soňky ýyllarda kafedranýň müdiri bolup dosent A. A. Orlowa (1964–1967), professor K. Şagylyjow (1958–1964, 1968–1991), lukmançylyk ylmylarynyň kandidaty O. S. Taganowa (1999–2006 ý.ý.) işlediler.

Kafedranýň ylmy-barlag işleri kazyýet lukmançylyk tanatologiýasyna (tarpa-taýyn ölüm, ölümiň bolan wagtyny kesgitlemek), kazyýet lukmançylyk toksikologiýasyna (alkogol, neşe serişdeleri) bagyşlanyp, bir doktorlyk, bäş sany kandidatlyk dissertasiýalary goraldy, ýedi sany kitap, ýigirmä golaý ylmy-metodiki kitapçalar, üç ýüzden gowrak ylmy işler çap edildi. Türkmen döwlet lukmançylyk institutynyň kazyýet lukmançylyk kafedrasynyň SSSR Saglygy goraýyş Ministriliginiň 1979-njy ýyldaky №3-nji buýrugy bilen Orta Aziýanyň

**Türkmenistanda kazyýet lukmançylyk
seljermesiniň guramasy**

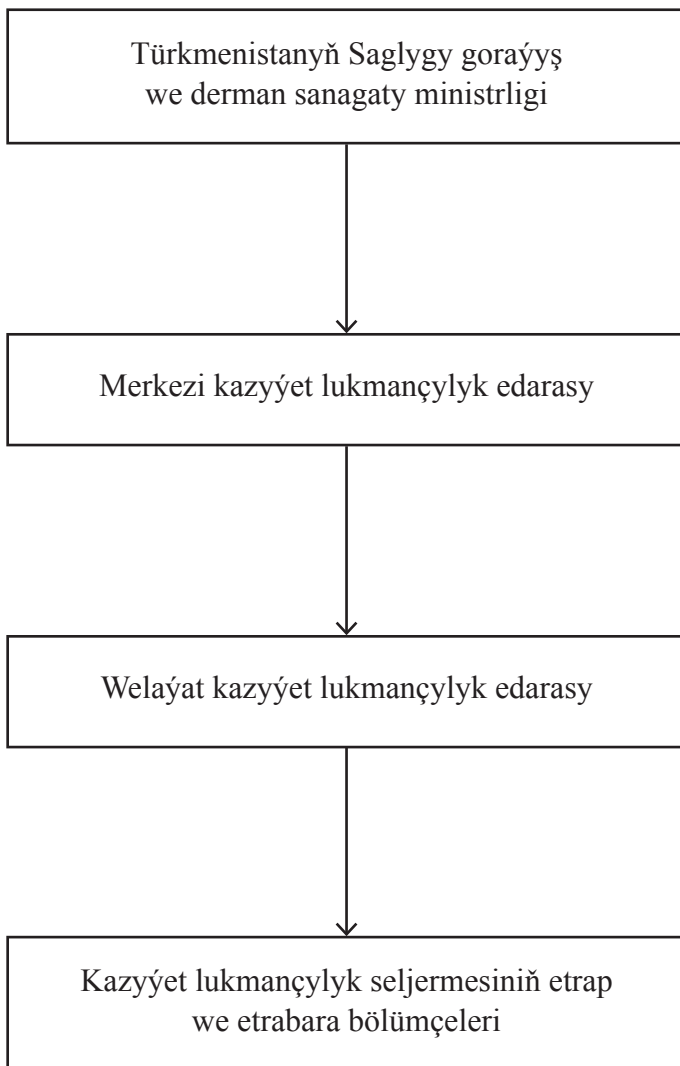

Kazyýet lukmançylyk edarasynyň düzümi

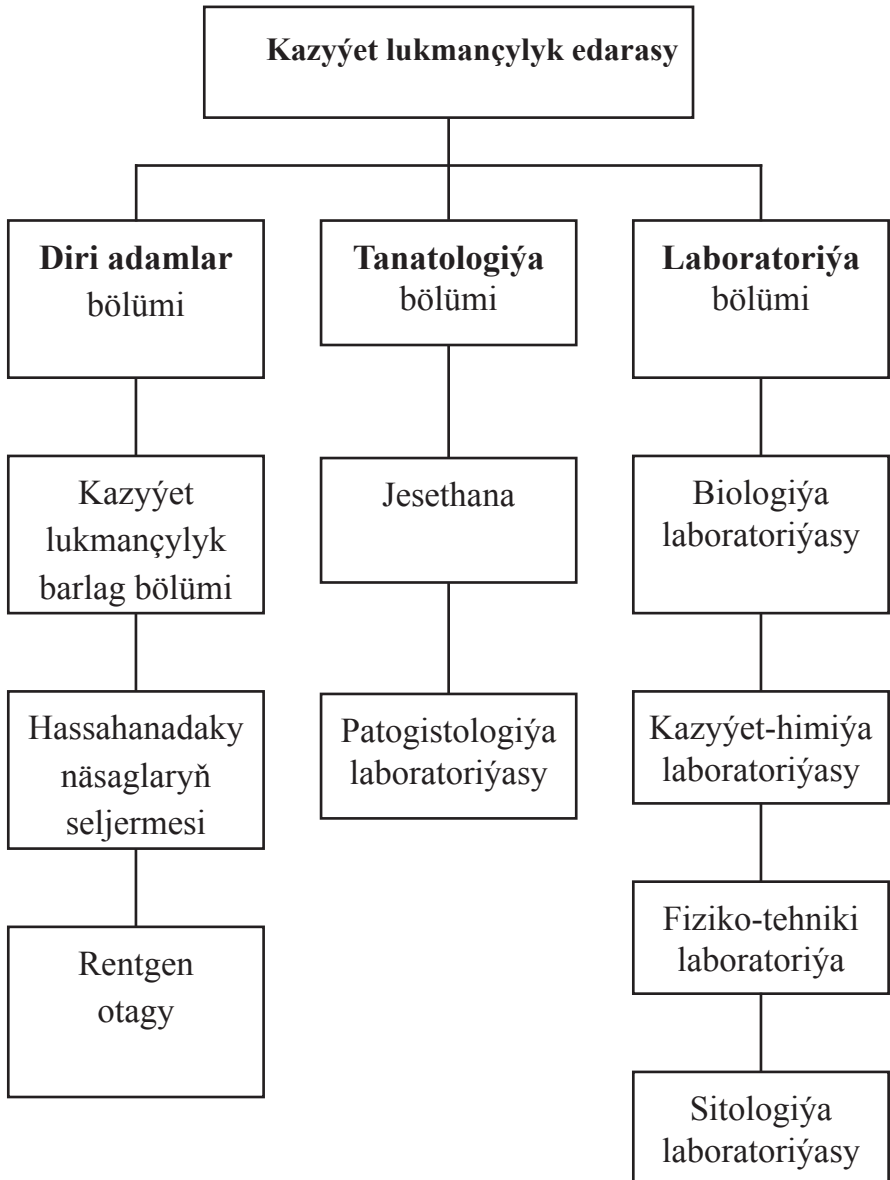

we Powolžýänyň lukmançylyk institutlarynyň kazyýet lukmançylyk kafedralarynyň (jemi on dört kafedra) okuw-usul, ylmy-barlag we terbiýeçilik işlerine halypa we «Tarpa-taýyn ölüm» atly ylmy maksatnamanyň ýolbaşçysy edilip belenildi.

Türkmenistanda kazyýet lukmançylygynyň kämilleşmeginde uly ähmiýete eýe bolan zat – 1952-nji ýylda Saglygy goraýyş ministrliginiň düzüminde kazyýet lukmançylyk edarasynyň döredilmegidir. Bu edaranyň ýolbaşçysy bolup işläner: dosent S. N. Strukow (1952–1957), T. A. Pepçuk (1957–1964), S. S. Satylow (1964–1988), D. D. Al-laberdiýew (1988–1997), D. Ç. Öwezow (1997–1998), G. T. Pirliýew (1998-nji ýyldan bäri).

Merkezi kazyýet lukmançylyk edarasynyň başlygy şol bir wagtda Türkmenistanyň Saglygy goraýyş we derman senagaty ministrliginiň Baş kazyýet lukmanynyň wezipesini eýeleýär we Türkmenistandaky ähli kazyýet lukmançylygyna ýolbaşçylyk edýär. Kazyýet lukmançylygynyň welaýat (Balkan, Mary, Lebap, Daşoguz) edaralarynyň başlyklary welaýat saglygy goraýyş müdiriýetiniň baş hünärmeni bolup, bütin welaýat boýunça kazyýet lukmançylygyna ýolbaşçylyk edýärler.

I bap. Kazyýet lukmançylyk tanatologiýasynyň we jeset barlagynyň umumy meseleleri

Mazmuny: Tanatogenez: ölümiň sebäbi, görnüşleri, tapgyrlary we zyzgiderliligi. Jeset üýtgemeleleri – irkileri: sowamak, guramak, menekleşmek, gatamak, autoliz; giçkileri: çüýremek, sabyňlaşmak, kakmaçlanmak. Ölümiň kazyýet lukmançylyk görnüşleri. Jeset barlagynyň görnüşleri, tertibi, sebäpleri, usullary, çözüň meseleleri.

Tanatologiýa termini iki sözden ybarat: *Tanatos* gadymy grek mifologiýasynda jan algıç hudaýyň ady (Yslamda-Ezraýyl), *Logos*-ylym, ýagny tanatologiýa sözi ölümi öwrenýän ylym diýmekdir. Tanatologiýa ylmynyň ösmegine ullaňan goşant eden alymlardan Klod-Bernar, Meçnikow, Wirhow, Mudi ýaly alymlaryň atlary hormat bilen ýatlanmaga mynasypdyr. Tanatologiýa ylmynyň gazanan üstünlikleriniň netijesinde saglygy goraýyş işlerinde ullaňan özgerişler boldy. Mysal üçin, *reanimasiýa*-öleni janlandyrmak, *transplantasiýa* – merhumyň organlaryny, dokumalaryny näsaglary halas etmek üçin ulanmak ýaly tebiçiligiň wajyp şahalarynyň döremegi we ösmegi gös-göni tanatologiýa bilen baglydyr. Tanatologiýa üç bölümden ybarat:

1. Tanatogenez – adam ölmeginde bolýan hadysalar;
2. Jeset üýtgeşmeleri;
3. Ölümiň sebäpleri.

Tanatogenez (ölümiň döreyşi). Adam ölmeginde hadysalar belli bir tertipde bolup geçýärler:

I. Ölümiň tapgyrlary 4 hili bolýar.

1. *Preagoniýa* (pessaýlamak) – näsagyň haly peselip, onuň jana-jan organlarynyň (ýürek, öýken, beýni) işi juda haýallaýar. Mysal

üçin, puls 100–120, dem alyş 40–50-ä ýetýär. Ýöne jana-jan organlar predagoniýa wagtynda öz işleýiş kadasyny (ritmini) bozmaýarlar;

2. *Agoniýa* – eňek atmak diýmekdir. Agoniýa wagty näsagyň jana-jan organlarynyň işleýiş kadasy bozulýar. Ýürekde dürli görnüşli aritmiýalar, öykende patologik dem alyş (Çeyin-Stoks, Kusmaul) ýüze çykýarlar. Bular bolsa näsagyň gaty heläk bolýandygy we onuň ölüminiň golaýlaýandygy hakyndaky nyşanlardyr;
3. *Kliniki ölüm* – jana-jan organlaryň işlemesi galan soň (ensefologramma, elektrokardiogramma göni çyzyk görnüşine geçýär) adam ölen hasaplanýar. Ýöne köp halatlarda, ylaýta-da, sagat adam zorlukdan (şikes, asfiksiýa we ş.m.) ölen bolsa, wagtynda derwaýys lukmançylyk kömegi edilse, ölen adamyny janlandyryp halas edip bolýar. Şu iş bilen meşgullanýan ylma reanimatologiýa, hassahana bölümüne bolsa reanimasiýa diýilýär;
4. *Biologiki ölüm* – düýpgöter ölüm. Merhumy janlandyrmak möhleti kelle beýnisiniň gabyk gatlagynyň durmuş ukybyna görä ölçenýär. Optimal howada (16–23 °C) bu möhlet 5–6 minut çemesi bolýar, eger howa sowuk (–10–15 °C) bolsa, onda ol 15–20 minuta çenli uzalyp, howa yssy (38–40 °C) bolanda 3–4 minuta çenli gysgalýar.

Amerikan alymy, lukmançylyk we filosofiýa ylymlaryň doktory, psihiatriýa professory Raýmond Mudi merhumlarda kliniki ölüm döwründe bolýan duýgulary öwrenip, 1976-njy ýylda «Ölümden soňky durmuş» atly kitap çykardy. Bu kitapda 100-den gowrak ölüp-janlandyrylan adamlaryň näme görüp-eşidenlikleri jemlenipdir. Birinji aýtmaly zat-kliniki ölüm ýagdaýyna düşenleriň köpüsi, edil dil-düwşen ýaly bir meňzeş hekaýat aýdýarlar. Olaryň hekaýaty, umuman aşakdakylardan ybarat. Adam ölen badyna (jana-jan organlar işlemesini goýansoň) özüni şeýle bir rahat duýýar, hiç hili agyry, ynjy duýmaýar. Ruhý teninden çykyp, öz göwresine keseden seredýär, lukmanlaryň näsagy halas etjek boluşlaryny «görýär» olaryň, «Aý, indi bolmady, näsag öldi» diýýän sözlerini eşidýär. Soňra merhum

gaty tizlikde ala-goh bolup duran tümlüğe girýär. Tümden soň merhum gaty mylaýym, siňnitli bir ajaýyp ýagtylyga çykýar we şol ýerde oň ýogalan dogan-garyndaşlary, dost-ýarlary, tanyş-bilişleri bilen duşuşýar. Merhumyň bütin durmuşy tä çagalyk döwründen şu güne çenli edil kinodaky ýaly göz önünden geçýär. Bu ýerde merhumlaryň köpüsi özüni örän oňat duýýarlar we yza dolanmak hakynda pikir hem etmeýärler. Bardy-geldi olary janlandyraýsalar – olar oňa gynanýarlar. Birnäçesi bolsa, mysal üçin, aýal maşgalanyň yzynda ýaş çagalary galan bolsa, alym öz ylmy işini gutarmadyk bolsa, o dünýäden gaýdyp gelendigine gaty begenýärler. Merhumlaryň aýtmagyna görä, olar şol ajaýyp ýagtylykda gezip ýörkäler, bir araçägiň (ýap, derýa, diwar, köpri) bardygyny we eger-de şondan aňry geçäýseň, yza dolanmak tamasynyň üzülýändigini aňlapdyrlar. Janlananlaryň aýtmagyna görä, kimdir biri gaýt zzyňa, «seniň çagalaryň galdy», «gutarmadyk işiň galdy» diýen ýaly höküm edilipdir. Merhumlaryň kliniki ölüm wagty duýgulary barada Raýmond Mudiden başga-da, birnäçe alymlar, şol sanda rus alymlary (W. W. Potapow, I. S. Potapowa we başgalar) kitap ýazdylar.

Şu bölümde türkmen halkynyň ölüm taglymatyny ýatlamak ýerlikli bolar. Ähli durmuşy meselelerde bolşy ýaly, ölüme hem türkmen halkynyň özboluşly garaýşy bar. Ilki bilen adam çagalykdan ölümden gorkmazlyk ruhunda terbiýelenýär. Türkmen üçin gorkaklyk iň aýyp, utanç, kemçilik hasaplanýar.

Adam ölümü türkmen taglymatyna laýyklykda 4 topara bölünýär:

1. *Şehit ölmek*, ýagny adam öz ata-watanyny, ar-namysyny, dinini, maşgaladyr-öýüni goramak üçin heläk bolsa, oňa şehit bolmak diýilýär. Biziň halkymyz şehit ölmegi mukaddes hasaplaýar we şol sebäpli Beýik Watançylyk urşunda wepat bolan esgerlere, Türkmenistanyň milli gahrymany diýen hormatly at dakylady;

2. *Pajygaly ölüm*, ýagny tebigy ýa-da başga dürli weýrançylykly hadysalaryň (ýer titremek, suw ýa-da ot almak, köpçülikli ulag pidalary we ş.m.) netijesinde köpçülikleýin wepat bolanlar hasaplanýar. Bu ölüm hem şehit ölmegiň derejesine laýyk görülýär;

3. *Abraýly ölüm*, ýagny bütin ömründe halal ýaşap, il-günüň derdine ýarap, abraý bilen düýäden öten adamlar ýogalanda, olar uly-il bolup hormat bilen alkyş edilip, ahyrky ýoluna ugradylýarlar;

4. *Masgaralykly ölüm*, ýagny iliň-döwletiň malyny (zadyny) ogurlyk edende, zynagärlik edende, öz janyna kast edende aýdylýar.

II. Ölümiň görnüşleri üç hili bolýar:

1. *Ýürek ölümi*, ýagny ölümiň esasy sebäbi ýürek bilen bagly bolýar. Ýürek ölümi iki dürli bolýar:

– *Asistologiýa*, ýagny agyr kesel netijesinde ýürek halys ysgyndan gaçyp, ýygrylmak (sistoliýa) ukybyny ýitirýär we işini togtadýar. Beýle ölüm uzak wagta çekýär;

– *Fibrilýasiýa*, ýagny ýüregiň biotoklary geçiriş ulgamy bozulýar, ýüregiň aýry bölümleri, hatda kowçum myşsalary hem tertipsiz, başly-barat hereket edip, onuň nasos işini togtadýarlar. Beýle ölüm gaty çalt (4–5 minutda), tarpa-taýyn bolýar.

2. *Öýken ölümi*, ýagny dürli sebäplere görä (asfiksiýa, öýken keselleri) ilki bilen öýken işlemesini goýsa, onda beýle ölüme öýken ölümi diýilýär.

3. *Beýni ölümi*, ýagny ilki bilen kelle beýnisi ölýär.

III. Ölümiň döreýşi. Ölmek adamyň bedeninde iki sany gapma-garşy güýjüň göreşi netijesinde bolup geçýär. Olaryň biri Gipoksiýa (kislorod ýetmezligi) beýlekisi bedeniň gipoksiýany ýeňip geçmäge bolan ukybydyr. Sag adam hem bütin ömrüni gipoksiýa bilen göreşip geçýär, ýagny her minutda 18–20 gezek dem almak onuň şaýadydyr. Gipoksiýanyň sebäbine garamazdan (trawma, asfiksiýa, keseller we ş.m.) adamyň bedeni oňa garşy birmeňzeş göreşýär. Ilki bilen dem almak, ýürek urmak çaltlanýar, soňra gany köpeltmek üçin dalakdaky, süňk ýiligindäki eritrositler gana goşulýar. Bu hereketler kömek etmese, jan üçin gaty wajyp bolmadyk organlaryň (deri, el, aýak) gan aýlanyşy azaldylýar (şonuň üçin agyr näsaglaryň eli-aýagy sowuk bolýar). Ondan başga-da, bedeniň içki rezerwleri, ýagny ýuksto-medulýar ganaýlanyşygy we glikoliz prosesi ýola goýulýar. Olar hem netije bermese, adam ölýär.

IV. Ölümiň yzygiderligi. Adam biologik ölümden soň, onuň organlary doly hatardan çykyp başlaýarlar. Ýöne munuň hem öz ter-

tibi bolýar. Ilki bilen filogenetik ýaş organlar – uly beýniniň gabygy, endokrin organlar, soňra beýleki jana-jan organlar (ýürek, bagyr, öýken we ş.m.), iň soňunda bolsa deri, kitirdewük, süňk ýaly dur-nukly dokumalar hatardan çykýarlar. Dürli organlaryň dürli wagtda ölýändigini bilmeklik olary transplantasiýa maksady üçin ulanmaga kömek edýär.

Tanatogenezi öwrenmek lukmançylyk ylmy üçin, saglygy goraýyş edaralary üçin, şol sanda kazyýet lukmançylygy üçin uly ähmiýete eýedir. Olaryň esasylyary aşakdakylardan ybaratdyr:

1. Reanimatologiýa, ýagny ölenleri janlandyrmak, ölüm howply näsaglary halas etmek üçin ýörite açylan hassahana bölümleri tanatologiýa ylmyna daýanýandyr.
2. Transplantologiýa, ýagny jesediň organlaryny, dokumalaryny näsaglary bejermek üçin ulanmak, ölümiň yzygiderligi boýunça alnan maglumatlara esaslanýar.
3. Kazyýet lukmançylygy jeset barlagy geçirilende ölümiň bolan wagtyny, çaltlygyny, esasy görnüşlerini anyklamak üçin tanatogenez nyşanlaryna daýanýandyr.

Jeset barlaglary. Jeset barlagynyň dört görnüşi bolýar.

1. Patalogo-anatomik jeset barlagy. Hassahanada ýogalan näsaglaryň jesedi, keseliň kesgitlemesiniň anykdygyny we geçirilen bejergi işleriniň dogry we doly edilendigini kesgitlemek üçin amala aşyrylýar.
2. Patalogo-anatomik jeset barlagynyň kazyýet lukmançylyk barlagyna öwrülmeği. Bu ýagdaý, haçanda patalogo-anatomik jeset barlagy gidip durka, jesetde zorluk nyşanlary ýa-da lukmanlaryň jenaýata degişli hereketleri anyklansa, onda ol barlag kazyýet lukmançylyk barlagyna öwrülýär hem-de kazyýet lukmany tarapyndan dowam etdirilýär we tamamlanýar.
3. Kazyýet lukmançylyk jeset barlagy. Adam zorlukdan heläk bolsa, keseliň kesgitlemesi anyklanmadyk bolsa, merhumyň şahsy näbelli bolsa, näsagyň garyndaşlary lukmanlaryň üstünden şikaýat etseler, jeset kremasiýa ediljek (ýakyljak) bolsa, kazyýet lukmançylyk seljermesi geçirilýär.

4. Jeset eksgumasiýasy. Bu hili jeset barlagy öň jaýlanan merhumlaryň gabry açylyp, olaryň meýdini barlamak zerur bolanda geçirilýär. Bu barlag hem kazyýet lukmançylyk seljermesiniň bir görnüşidir.

Ölümiň kazyýet lukmançylyk toparlary.

I. Ölümiň derejesi.

1. Zorlukdan heläk bolmak.
2. Keselden ölmek, ýagny zorluksyz ölüm.

II. Ölümiň hili (gelip çykyşy).

Zorlukdan ölenlerde:

1. Kastdan ölmek (öldürmek);
2. Öz janyna kast etmek;
3. Betbagtlykdan heläk bolmak.

Keselden ölenlerde:

1. Tarpa-taýyn ölmek;
2. Durmuşa ukypsyz dogmak;
3. Garrap ölmek.

III. Ölümiň görnüşleri.

Zorlukdan ölenlerde:

1. Mehaniki trawma;
2. Mehaniki asfiksiýa;
3. Sowuk we gyzgyn temperaturalaryň şikesi;
4. Elektro trawma;
5. Baro trawma;
6. Şöhle (radio) trawmasy;
7. Zäherlenmek.

Keselden ölenlerde:

1. Ýürek-damar keselleri;
2. Öýken keselleri;
3. Garyn-içege keselleri;
4. Beýni-nerw keselleri;
5. Ýokanç keseller;

6. Böwrek we jynsy organlaryň keseli;
7. Dogabitdi durmuşa ukypsyzlyk;
8. Fiziologik (garrylyk) ölümi.

Jeset kazyýet lukmançylyk seljermesiniň esasy düzgünleri:

1. Jeset seljermesi derňew organlarynyň tabşyrygy boýunça geçirilýär;
2. Barlag adam ölenden 12 sagatdan soň başlanýar;
3. Ylmy-barlag işleri, transplantasiýa üçin derkar bolanda jesedi barlamak 12 sagatdan öň hem başlanyp bilner. Onuň üçin ýörite düzülen lukmanlar topary adamyň ölendigi hakynda güwämana düzmelidir;
4. Jesediň zaýalanmagy (çüýremegi, porsamagy) seljermäni geçirmekden boýun gaçyrmaga sebäp bolmaýar;
5. Doňan jesetler barlag geçirmezden öň, otag temperaturasynda (16–23 °C) doňy çözülmelidir;
6. Jeset seljermesi geçirilende sülçi ýa-da onuň rugsady bilen lukmanlar, talyplar gatnaşyp bilerler. Merhumyň garyndaşlaryna jeset seljermesine gatnaşmak rugsat edilmeýär;
7. Jeset seljermesi geçirilende azyndan 3 boşlugyň (kelleçanak, gursak, garyn) organlary barlanmalydyr.

Jeset seljermesiniň esasy wezipeleri:

1. Adamyň ölendigini anyklamak;
2. Ölen wagtyny kesgitlemek;
3. Ölenden soň merhumyň jesediniň nähili durkda ýatanyny anyklamak;
4. Ölümiň sebäbini anyklamak;
5. Jesetdäki şikesleri we olaryň näme bilen ýetirilendigini anyklamak;
6. Jesetde göreşe ýa-da goranyşa degişli şikesleriň bardygyny anyklamak;
7. Barlagda nähili maddy subutnamalar alnandygyny bellemek.
8. Nähili goşmaça barlaglaryň gerekdigini anyklamak.

Sanalan meseleleriň käbiri jesetde hadysa ýerinde seredilende anyklanylýar.

Ölümi anyklamak. Ölümi anyklamak aglaba ýüregiň urşy (pul-sy), dem alyş, huşunyň barlygy, ýoklugy bilen kesgitlenip bilinýär. Kliniki ölüm bolanda ol organlaryň hakykatdan hem işlemesi galýar, ýöne derwaýys reanimasiýa kömegi edilse, adamyny halas hem edip bolýar. Şonuň üçin pulsuň ýoklugy, dem alynmaýandygy ölümiň doly subutnamasy bolmaýar.

Halk arasynda diri adamyň jaýlanylyşy, gömlen adamyň görden çykyşy ýaly dürli rowaýatlar bar. Olary iki topara bölmek bolýar.

Diri adamlaryň ölen hasaplanylyşy. Bu waka aglaba adam bihuş bolup, endamy sowuk (ýagyş, gar, aýaz) bolanda ýüze çykýar. Elbetde, ýürek, öýken işleýşi düýpli barlansa, beýle ýalňyşlar bolmaly däl. Diri adamyň jaýlamak howatyry üçin XVIII–XIX asyrlarda Günbatar Ýewropada (Fransiýa, Angliýa, Daniýa) öwlüýäleriň ýanynda ýörite merhum saklanýan jaýlar salnyp, jesetleri 1–2 gün saklar ekenler.

1985-nji ýylda Wengriýanyň Ýlmy Akademiýasy, Otto Petrik tara-pyndan ýazylan «Ýalan ölüm we ýalan merhumlar» diýen kitapçasyny çykardy. Ol kitapçada diri adamlaryň öli hasaplanyşy hakynda gyzykly maglumatlar getirilipdir.

Ölen adamlaryň diri hasaplanylyşy. Bu waka ölümiň şeksiz şaýatларыnyň bilinmezligi, jesetde ýüze çykýan käbir hadysalaryň dirilik nyşany hökmünde kabul edilýändigini üçin ýüze çykýar. Mysal üçin, merhumyň ýüzi, dodagy gyzgylt bolmagy adam aýazdan ölse, uglerod okisi, sian kislotasy bilen zäherlense ýüze çykýar. Merhumyň «derlemegi» suw buglarynyň jesediň derisinde damja şekilli kondensirlenmegi bilen düşündirilýär, sebäbi jesediň gyzgyny daşky howadan 1–2 °C pes bolýar. Çüýrentgi gazlaryň basyşy bilen öýkendäki howa kekirdekden çykyp, ses bagjyklaryny gymyldadyp owaz çykmagy mümkin.

Şular ýaly jesede mahsus bolan hadysalaryň (entek gyzgynam sowamandyr, ýüzi-gözi janly adamyňky ýaly, bir zat diýdi, göründe çaga dogurdy we ş.m.) adamlary ýalňyşdyrmagy gaty ähtimaldyr.

Ýokarky aýdylanlar, ölümi anyklamak meselesiniň mydama ýeňil bolmaýandygyna şaýatlyk edýär. Şol sebäpli ölümiň kesgitlemesi diňe ölümiň şeksiz şaýatларыnyň esasynda goýulýar.

Ölmek nyşanlary. Adamyň gutarnykly ölmegini ýa-da oňa entek kömek etmek boljakdygyny çözmek seýrek gabat gelmeýär. Aglaba bu ýagdaý biologiki ölüm bilen kliniki ölümiň arasyny açmak gerek bolanda ýüze çykýar. Eger-de ýürek, öýken, beýni işlemesini togtadan bolsa, ýöne entek biologiki ölümiň şeksiz şaýatlary ýok bolsa, onda umumy reanimasiýa kömegini etmeli bolýar: olar emeli dem alyş (agyздan-agza), daşyndan ýüregi massaž etmek, gan aýlanyş, dem-alyş işleri ugrukdyrýan dermanlary goýbermek ýaly hereketlerden ybaratdyr. Bu hereketler tä adam janlanýança ýa-da ölümiň şeksiz şaýatlary ýüze çykýança edilmelidir we 1 sagat çemesi wagt talap edýär.

Ölümiň şeksiz şaýatlary. Ölümiň şeksiz şaýatlary diýip hökman biologiki ölüm düşenden soň jesetde emele gelýän, ýeke ölüde bolýan nyşanlara aýdylýar.

Ölümiň şeksiz şaýatlary ikä bölünýär, irki jeset üýtgemeleri we giçki jeset üýtgemeleri.

Irki jeset üýtgemeleri, adam ölenden soň bir näçe minutdan başlap, (10–15) birnäçe sagadyň (2–3) dowamynda ýüze çykýar we 2–3 günün içinde doly geçip gutarýar.

Irki jeset üýtgelmelerine aşakdakylar girýär:

1. Jesediň sowamagy;
2. Jesediň guramagy;
3. Jesediň gatamagy;
4. Jeset menekleri;
5. Autoliz.

Jesediň sowamagy. Gan aýlanyşygy galandan soň bedende maddalaryň alyş-çalyş hadysalary we energiýa döremegi togtar. Şol sebäpli merhumyň temperaturasy kem-kemden peselip, ahyry töwerekdäki howanyň temperaturasyna deňleşýär, hatda ondan 1–2 °C pes hem bolýar. Eger jeset 16–23 °C saklanylsa, merhumyň gyzygyny her sagatda 1 °C çemeli pese düşýär we 15–20 sagatdan soň töwerekdäki howa bilen deňleşýär. Eger howa sowuk bolsa, elbetde, jeset tiz sowar, howa yssy bolsa haýal sowar. Howa gaty yssy bolsa (38–40 °C) jeset sowaman, onuň gyzygyny galyp hem bilýär. Jesediň gyzygyny göni içegede ýa-da içki organlarda (bagyr) ölçemek maslahat berilýär.

Jeset sowamagynyň esasy ähmiýeti:

1. Adamyň anyk ölendigini ýa-da entek doly ölmändigini anyklamaga kömek edýär. Ölüm adam gyzgyny 25–20 °C çenli peselende düşýär. Şonuň üçin eger adam teniniň gyzgyny 20 °C pes bolsa, onda ol adam gutarnyksyz ölendir;
2. Öý temperaturasynda jesediň gyzgynynyň bir sagatda bir gradus peselmegi, merhumyň ölen wagtyny takykklamaga kömek edýär.

Jesediň guramagy. Adam dirikä onuň belli ýerleri öllenip durýar.

Olara gözüň buýnuz bardasy, dodaklaryň nemli bardasy we ş.m. degişli. Adam ölerden soň, ol ýerleriň öllenmesi galýar we ýuwaş-ýuwaşdan guraýar.

Gözüň buýnuz bardasy göreçden başlap, gözüň burçuna çenli guraýar we uçburçluk döreýär. Bu nyşana Lýarşin üçburçlугy hem diýilýär. Lýarşin üçburçlугy adam ölerden soň orta hasapdan 3–4 sagatdan emele gelýär. Ýöne bu hadysa howanyň temperaturasy, çyglylygy, şemalyň güýji bilen baglanyşyklydyr. Eger howa gyzgyn hem gurak bolup, güýçli şemal öwüsse, onda Lýarşin üçburçlугy 1–2 sagatda emele gelýär. Şeýle ýagdaý Türkmenistanda tomus wagtlyry gabat gelýär. Tersine, howa çigrek, çygly hem şemalsyz bolsa, onda Lýarşin üçburçlугy 8–10 sagatdan soň emele gelýär.

Dodagyň nemli bardasy 2–3 sagatdan gurap, goňur reňkli gataňsy (pergament ýaly) bolýar. Daşyndan göräýmäge ol sypjyryga çalym edýär we ondan tapawutlandyrmaly bolýar. Erkek adamlaryň daşky jyns organlarynyň derisi hem jeset guramagyna sezewar bolýar we olary mehaniki şikeslerden, esasan hem sypjyrykdan tapawutlandyrmaly bolýar. Şu hili jeset üýtgemesi deriniň baslygan ýerinde ýa-da onuň ýygirt atan ýeriniň düýbünde hem gabat gelýär.

Jeset guramagy ölümiň şeksiz şaýady bolup, onuň bolan wagtyny, sypjyrykdan tapawudyny kesgitlemäge kömek edýär.

Jesediň gatamagy. Adam ölerden 3–4 sagatdan soň onuň etleri gataýar we onuň äňini ýapmak, el-aýaklaryny ýazmak gaty kyn bolýar. Şol sebäpden hem öýde merhum bolsa, jesediň agzalaryny düzedip, aşaky eňegi agzy ýumduryp, ýaglyk bilen pugta daňýarlar.

Jeset gatamagy häzirk wagtda şeýle düşündirilýär. Heniz myşsada ATF (adenizin tri fosfor kislotasy) barka, ol öz maýyşgaklygyny

(ýumşaklygyny) saklaýar. Adam çalt ölen bolsa, onuň myşsalaryndaky glikogen glikoliz usuly bilen bir näçe sagadyň (5–6) dowamynda ATF emele getirýär we myşsalar ýumşaklygyna galýarlar. Eger adam erbet horlanyp ýa-da uzak wagta çeken agoniýadan soň ölse, onda myşsaldaky ähli glikogen adam dirikä harçlanýar we jeset gatamasy örän çalt (1–2 sagatdan soň) emele gelýär. Jeset gatamagynyň belli tertibi bolýar. Ilki bilen kelle (çeýnewaç myşsa), soňra boýun, göwre, el, aýak myşsalary gataýar we bu hadysa 24 sagadyň içinde doly gutarýar. 2–3 günläp şol gatamak saklanýar, soňra döreyşi ýaly (ýokardan aşak) çözülýär. Umuman, jeset gatamagy orta hasapdan 4 gün çemesi dowam edýar. Ýöne jeset gatamagy hem beýleki jeset üýtgemeleri ýaly, köp zada, ylaýta-da, howa şertlerine baglydyr. Mysal üçin, howa yssy bolanda (40–42 °C) jeset gatamagy 1–2 sagatdan başlaýar, 4–5 sagatda doly gutarýar, 10–15 sagatdan soň hem jesediň çüýräp başlamagy zerarly doly çözülýär. Bu hadysa Türkmenistanda tomus aýlarynda 3–4 esse çalt geçýär.

Jeset gatamagynyň esasy ähmiýeti:

- ölümiň şeksiz şaýady,
- ölümiň bolan wagtyny kesgitlemäge kömek edýär,
- ölümiň sebäbini takyklamaga kömek edýär,
- merhumyň ölendenden soň nähili ýagdaýda ýatandygyny, onuň durkunyň üýtgedilmegini anyklamaga kömek edýär. Sebäbi jeset gatamagy güýç bilen çözülse, ol gaýtadan emele gelmeýär. Mysal üçin, jeset wakanyň bolan ýerinde seredilende onuň gollarynda jeset gatamagy ýok ekeni. Ýöne jesediň beýleki ýerlerinde (kellede, boýunde, göwrede, aýaklarda) jeset gatamasy doly saklanypdyr. Şu deliliň esasynda, kimdir biri jesediň gollaryny gatamak ýagdaýyndan çykarypdyr, belki, jeset bir ýerden başga ýere geçirilendir diýmek bolýar.

Jeset menekleri. Ýürek işlemesini goýansoň damarlarda ganyň basyşy ýatyp, ol nola düşýär. Her bir suwuklygyň bolşy ýaly, fizikanyň kanunlaryna laýyklykda, ýokarky damarlar boşap, ganlar syrygyp aşakda ýerleşen damarlary doldurýarlar, şonuň netijesinde deriniň ýüzünde gyzyl-ala, gögümtil tegmiller ýüze çykýar. Şu hadysa bolsa jeset

menekleri diýip atlandyrylýar. Jeset menekleri adam ölerden soň 2–3 sagatda emele gelýär we onuň döremeginde 3 tapgyr bolýar:

Gipostaz, ýagny gan diňe damarlarda ýerleşýär, ol entek suwuk, eger-de jesediň ýatyşy üýtgedilse, başga ýerlerinde ýüze çykýar. Gipostaz 2–3 sagatdan dörap, 8–10 sagatlap dowam edýär. Ony anyklamak üçin eliň barmagy ýa-da dinamometr bilen menegi basanda, ol doly ýitýär we derrew (10–15 sekuntda) öňki kaddyna gelýär.

Staz (diffuziýa). Wagt geçmegi bilen damarlaryň diwary gowşap, ganyň suwuk bölegi (syworotkasy) süzülip daş çykýar, damardaky gan goýalýar we hereket etmesi kynlaşýar. Bu ýagdaý adam ölerden 10–12 sagatdan soň ýüze çykyp, 20–24 sagada çenli dowam edýär. Ony bilmek üçin menegi basaňda ol çala agarýar, ýöne doly ýitmeýär hem haýaljadan (3–4 minutda) öňki kaddyna gelýär.

Imbibisiýa (erän ganyň siňmegi). Ganyň şekilli elementleri (eritrosit, leýkosit we ş.m.) eräp, damarlardan daş çykyp, töwerekdäki dokumalara siňip, olary boýaýarlar. Bu ýagdaý adam ölerden 24 sagatdan soň ýüze çykýar. Ony anyklamak üçin menegi basaňda, onda hiç hili üýtgeşmeler bolmaýar. Jeset menekleri hem howa şertleri, ölümiň sebäpleri bilen berk baglydyr. Mysal üçin, tomus aýlary Türkmenistanda jeset menekleri 30–40 minutdan peýda bolup, onuň üç tapgyry hem 8–10 sagadyň dowamynda geçip ýetişýär. Ýagny howa ysy bolanda (40–42 °C) jeset menekleriniň döreýşi 3 esse çaltlaşýar.

Jeset menekleriniň esasy ähmiýetleri:

1. Ölümiň şeksiz şaýady;
2. Ölümiň bolan wagtyny anyklamak;
3. Ölümiň sebäbini çaklamak (asfiksiýa, zäherlenmek, gan ýitirmek we ş.m.);
4. Ölümden soň jesediň nähili ýatandygyny anyklamak;
5. Jeset meneklerini ganöýmeden tapawutlandyrmak.

Autoliz. Adam ölerden 1–2 sagatdan soň organlar öz-özlerini eretmäge başlaýar. Bu ýagdaý esasan ýiti şireli organlarda (aşgazan, garyn asty mäs, böwrek üsti mäs) duş gelýär. Sebäbi adam ölerden soň ol organlaryň ýiti şireleri dokumalary eredip, olary ganöýlen (böwrek üsti mäs), nekroz (garynasty mäs), iýiji maddalar bilen zäherlenen

(aşgazanyň nemli bardasy) şekiline getirýärler. Jeset barlagy geçirilende şu hadysalary biri-birinden tapawutlandyrmaly bolýar. Howa yssy bolanda autoliz has hem çalt (15–20 minutdan soň) emele gelýär.

Käbir awtorlar irki jeset ýütgemeleri esasan-da ölümiň ilki şeksiz şaýady bolan «**Pişik gözi**» nyşanydyr diýip tassyklaýarlar. Ony bilmek üçin göz almasynyň iki burçundan barmak bilen basyp, göz görejini tegelek görnüşden dilkaw (pişigiň görejine meňzeş edip) şekiline geçirmeli. Eger adam ölen bolsa, göz göreji şol dilkawlygyna hem galýar, eger gan aýlanyşyk azda-kände bolup, göz almasynyň basyşy saklanýan bolsa, onda göreç ýuwaş-ýuwaşdan öňki tegelek görnüşine geçýär. Bu nyşan adam ölendin 10–15 minutdan soň ýüze çykýar we ölümi anyklamak üçin hyzmat edip biler.

Gički jeset üýtgemeleri

Bulara aşakdakylar degişlidir:

1. Jesediň çüýremegi (dargamagy, porsamagy);
2. Jesediň sabyňlaşmagy, mumlaşmagy (sapinifikasiýa);
3. Jesediň kakmaçlanmagy (mumifikasiýa);
4. Jesediň torfa, duza düşüp konserwirlenmegi;
5. Jesedi dürli jandarlaryň zaýalamagy.

Jesediň çüýremegi. Adam ölendin soň bada-bat, onuň bedeniň goranmak ukybyny ýitireni üçin, mikroblar, ylaýta-da, olaryň garyn-ičege boşlugynda ýerleşenleri möwç urup köpelip başlaýarlar. Onuň netijesinde bolsa jeset beloklary dargadylyp, olar ýönekeý himiki maddalara, ýagny ýag turşulygyna hem ammiaga, kömürturşy gaza, metana, kükürtli wodoroda, merkoptana, indoldyr-skatola we ş.m. öwrülýärler. Jesediň çüýremegi azodyň tebigatda aýlanyşynyň bir görnüşidir, sebäbi çüýremegiň soňky netijesi çylşyrymly belok maddalarynyň dargap, arassa azot molekulasyňyň, ýagny ammiagyň boşamagydyr.

Bu hadysada köp dürli mikroblar, ylaýta-da, içegede ýerleşýän aeroblar we anaeroblar işjeň gatnaşýarlar. Bu prosesde howa şertleriniň, ölümiň sebäbiniň ähmiýeti uludyr. Jeset çüýremegi howanyň gyzgyny 34–37°C bolanda has hem çalt geçýär. Şol sebäbe görä Türkmenistanda tomus aýlary jeset çüýremegi bir günde, ýagny 15–20 sagatda doly

amala aşyp biler. Ol bolsa jeset çüýremegi Türkmenistanda tomus aýlarynda öý temperaturasy (16–23 °C) bilen deňelende, 2–3 esse çalt geçýär diýilidir.

Jeset çüýremeginiň esasy netijeleri:

1. Çüýrük gazlarynyň emele gelmegi;
2. Organlaryň we dokumalaryň dargamagy, suwuklyga öwürilmegi;
3. Göwrümlü organlaryň içiniň boşamagy;
4. Jeset zaherleriniň (ptomainleriň) döremegi.

Çüýrük gazlary. Entek çüýremegiň daşky alamatlary ýüze çykmanka, dem alyş ýollarynyň nemli bardalarynyň çüýremegi netijesinde kükürtli wodorod, ammiak, kömürturşy, azot we ş.m. gazlar emele gelyärler. Ýöne ol gazlar dem alyş ýollaryndan aňsatlyk bilen daş çykyp gidýärler. Garyn-içege ýollarynyň çüýremegi netijesinde ýaňky agzalan gazlar aşgazanda, içegelerde ýygnanyp, garny çişirýär, sebäbi ol gazlaryň basyşy 2 atmosfera çenli baryp ýetýär.

Çüýrük gazlaryň basyşy sebäpli pnevmotoraks, pneumo-peritoneum ýaly ýagdaýlar emele gelip, organlaryň içindäki zatlar (aşgazan, içege, göwreli ýatgy, uly gan-damarlary, peşew halta we ş.m.) gysylyp çykarylýar we başga ýerlere geçirilýär. Mysal üçin, aşgazandaky maddalar dem alyş ýollarına düşüp, adam asfiksiýadan ölüpdir diýen pikiri döretmegi ähtimaldyr. Ýa-da göwreli aýal ýogalsa, ol gabrynda çaga «dogrup» biler ýa-da göni içegäniň nemli bardasy daşyna çöwürlip, bat keseline (gemoroý) meňzäp biler. Gark bolanlaryň suwuň ýüzüne gaýyp çykmalary hem çüýrük gazlaryň toplanmagy bilen baglydyr.

Kükürtli wodorod dokumalara siňip, olara goýy ýaşyl reňk berýär. Ilki bilen beýle üýtgeşmeler gasykda, soňra garnyň beýleki ýerlerinde ýüze çykýarlar. Öňki aýdyşymyz ýaly, jeset çüýremegi daşky howanyň gyzgyny bilen gös-göni baglydyr. Tomus aýlary çüýremegiň ilki nyşanlary üçin 8–10 sagat ýeterlik bolsa, gyş aýlary onuň üçin 3–4 gün gerek bolýar. Jeset tomus aýlary 15–20 sagatda, gyş aýlary 3–4 günde ýaşyl goýy reňke öwürlip biler. Sebäbi ganyň gemoglobini kükürtli wodorod bilen birigip, sulfgemoglobin we sulfmetgemoglobin emele getirýar. Olar bolsa jesediň derisini goýy ýaşyl reňke öwürýärler.

Ondan başga-da, dokumalaryň çüýremeginiň netijesinde emele gelen suwuk maddalar jesediň derisine siňýärler, deriniň ýüzünde pakgarçaklar döreyär, soňra olar ýyrtylyp, deri sal-sal bolup galýar. Bu üýtgemeler ýanyga meňzeş bolup, olary biri-birinden tapawutlandyrmaly bolýar. Eger pakgarçak ýanykdan bolsa, onda onuň içinde ekssudat (belokly suwuklyk) bolýar, eger çüýremekden bolsa, onda transsudat (beloksyz suwuklyk) ýa-da gaz bolýar.

Çüýrük gazlarynyň deriniň astynda ýygnanmagy sebäpli jeset gaty çişýär we oňa jeset emfizemasy diýilýär.

Çüýrük erginleri. Dokumalaryň dargamagy sebäpli çüýrük gazlaryndan başga-da, organlar ýuwaş-ýuwaşdan eräp başlaýarlar. Oňa bolsa çüýrük eremesi diýilýär. Çüýrük eremesi emele gelende organ öz durkuny ýitirip, goýy bulamak ýaly bolup ýumşaýar, akýar we töweregine siňýär. Ilkinji bolup garyn-içege, bagyr, garynasty, böwrek üsti mázler ereýärler, sebäbi bu organlary çüýremekden başga-da, olaryň öndürýän maddalary autolize getirýärler. Organlaryň doly eremeği üçin azyndan bir ýyl, kitirdewük üçin 5 ýyl, süňk üçin azyndan 10 ýyl töweregi wagt käte bolsa ýüzyyllyklar gerek bolýar.

Ptomainler – jeset zäherleri. Dokumalaryň çüýräp dargamagy netijesinde 30-dan gowrak jeset zäheri (kadawerinler) emele gelip, olaryň içinde neýrin, putressin, soprin, promatroin we ş.m. zäherler bardyr. Olaryň käbiri juda awuly bolup, lukmanlar üçin ölüm howpuny döredip biler. Ptomainler kristall görnüşinde bagryň, dalagyň daşky bardasynda, garyn-içegäniň nemli bardasynda ýygnanýarlar.

Jeset çüýremeginiň ähmiýeti. Jeset çüýremeği tebigatda madda çalşyk hadysanyň bir görnüşidir. Kazyýet lukmançylygy üçin jeset çüýremeği uly kynçylyk döredýär, sebäbi çüýremeğiň netijesinde köp dürli patologiýa nyşanlary (distrofiýa, nekroz, azgynlama we ş.m.) ýitip gidýär, köp şikesleriň hili, durky üýtgäp, olary biri-birinden tapawutlandyrmak kyn düşýär. Şeýle-de bolsa, çüýrän jesetler doly barlag edilmelidir, sebäbi organlar çüýräp näçe zaýаланан bolsalar hem olarda aglaba patologik nyşanlary tapmak başardýar. Mysal üçin, merhum öň öýken inçe keselli bolsa, olardan galan yz uzak wagtlaп çüýremeýär we barlag geçirilende tapylyp bilner.

Sabynlaşmak-Saponifikasiýa. Jeset sabynlaşmagy üçin çygly we dymyk ýer gerek. Şeýle şertlerde mikroblar köpelip bilmän jeset çüýremeýär. Ýuwaş-yuwaşdan jesediň derisi ýumşap, onuň içine, aşagyna suw siňýär we deri astyndaky ýaglary dargadýar, ýagny ýaglar ýokary ýag kislotasyna (oleýin, palmitin, stearin) we gliserine öwrülýär. Gliserin bilen oleýin kislotasy jesetden ýuwulyp çykýarlar. Palmitin we stearin kislotasy bolsa, jesetdäki kaliý, natriý, kalsiý, fosfor, magniý we ş.m. duzlar bilen birigip sabyn bolýarlar. Daş sypaty ýagly muma meňzeş bolany üçin oňa mumlaşmak hem diýilýär. Ýöne dogrusy sabynlaşmak adalgasydyr. Deri astynda emele gelen sabyn, jesedi gaplap alyp, ony uzak wagtlap (bir näçe ýyllaryň dowamynda) zaýalanmaz ýaly edip saklaýar. Sabynlaşmak üçin orta hasap bilen uly adamyň jesedine bir ýyl, çaga jesedine 5–6 aý gerek bolýar. Türkmenistanyň yssy howasynda sabynlaşmak prosesi çaltlaşýar we 6–7 aýda bolup geçýär. Sabynlaşan jeset doňdurlan ýaly, gataňsy, daşyna ýagly mum çalyňan ýaly sarymtyl reňkli, ajymtyl peýnir ysly bolýar. Sabyn suwdan ýeňil, gyzdysaň ereýän, mikroskopda seretseň şöhleli kristall görnüşinde bolýar.

Sabynlaşmagyň ähmiýeti. Jeset zaýalanman köp ýylyň dowamynda saklanýar, ol bolsa merhumyň şahsyny, jynsyny, ýaşyny, ölümünüň sebäbini, nähili şikes, kesel bolandygyny anyklamaga mümkinçilik berýär.

Kakmaçlanmak-Mumifikasiýa. Mumifikasiýa jeset gury, gyzgyn şemally howanyň akymynda saklansa ýüze çykýar. Sebäbi jeset çalt guraýar (kakaýar), ondaky mikroblar köpelip bilmän, çüýremek bolmaýar. Şunlukda, jeset kem-kemden gurap-gatan kakmaja öwrülýär. Jesediň doly kakmaçlanmagy uly adamlar üçin bir ýylda, çagalar üçin 5–6 aýda bolup geçýär. Türkmenistanda tomus aýlarynda jeset kakmaçlanmagy has çalt, ýagny uly adamlaryň jesedi hem 5–6 aýda bolup bilýär. Kakmaçlanan jeset öz agramynyň 90% gowragyny ýitirip, onuň derisi şakyrdap duran gury, gataňsy, sanaç ýaly sarymtyl reňkli bolýar.

Kakmaçlanmagyň ähmiýeti. Jesediň umumy durky saklanýar, ol bolsa merhumyň şahsyny, jynsyny, jesetde nähili şikesleriň, patologiýanyň barlygyny, ölümünüň sebäbini we ş.m. meseleleri çözmäge mümkinçilik berýär.

Jesediň dargamagynyň beýleki sebäpleri. Jesediň dargamagyna mikroblardan başga-da, dürli jandarlar gatnaşyp bilerler: itler, pişikler, doňuzlar, şagallar, tilkiler we ş.m. haýwanlar. Jeset suwa düşen bolsa, onda leňneç, balyklaryň bir näçe görnüşi onuň tiz dargamagyna sebäp bolýarlar. Tomus aýlary: garynjalar, tomzaklar, ylaýta-da, siňekler jesediň dargamagynda uly rol oýnaýarlar. Linkeý aýtmyşlaýyn «Jesedi üç sany siňek ýolbarsdan çalt iýip biler.» Bir siňek 20 müňe çenli ýumurtga taşlaýar, her ýumurtga bolsa janlanyp 150–200 gezek ulalýar. Siňekleriň hem et iýýänleri, deri, ýag, içki organlary iýýänleri ýaly dürli görnüşleri bolýar. Olar biri-biriniň iýmedigini iýip 4–5 aýyň dowamynda jeset tä dagaýança işleýärler. Iň soňunda bolsa, sakyrtdgalar jesediň kitirdewüklerini, ýumşagrak süňklerini iýýärler.

Ýokarky sanalan sebäplerden başga hem jesetde dürli üýtgeşmeler bolup biler. Mysal üçin, jeset torfa, duza we ş.m. konserwirleýän serişdelere düşse, ol uzak wagtlap öz durkuny saklap bilýär. Olaryň ähmiýeti hem sabyňlaşmagyň ähmiýetine çalymdaşdyr.

II bap. Kazyýet lukmançylyk trawmatologiýasynyň umumy meseleleri

Mazmuny: Seljermede çözülýän meseleler:

1. Şikesleriň kazyýet lukmançylyk klassifikasiýasy:
 - gelip çykyşy boýunça;
 - nähili zat bilen ýerine ýetirilendigi boýunça;
 - lukmançylyk häsiýetleri boýunça.
2. Şikesden ýeten ölümiň sebäplerini kesgitlemek.
3. Şikesleriň diri adamda ýa-da jesetde emele gelendigini kesgitlemek.
4. Ölüm howply ýaralanan adamynyň hereket etmäge bolan ukyby.
5. Şikesleriň merhumyň öz eli bilen ýerine ýetirilip bilinjekligi.
6. Şikesleriň ýerine ýetirilmeginiň zygiderliligini kesgitlemek.

1 Şikesleriň kesgitlemesi we toparlary. Kazyýet lukmançylyk trawmatologiýasy seljermäniň esasy bölümi bolup, diri adamlarda 80%, jesetde 30–35%-e barabar bolýar.

Şikes ýa-da trawma diýip daşky faktorlaryň täsiri bilen organlaryň anatomiki bütewiligi ýa-da olaryň işi bozulandaky ýagdaýyna aýdylýar.

Şikesler, haýsy faktorlar bilen ýerine ýetirilendigi sebäpli, aşakdaky toparlara bölünýär:

I. *Fiziki faktorlardan* ýeten şikesler:

1. Mehaniki şikesler: kütäk, ýiti we ok atýan ýaraclar bilen ýetirilýär;

2. Çakdanaşa beýik ýa-da pes temperaturadan ýeten şikesler (termotrawma – kriotrawma);

3. Elektrotrawma (elektrik tok bilen);

4. Barotrawma (howa basymynyň üýtgemegi bilen);

5. Radiotrawma (şöhle bilen).

II. *Himiki faktordan* ýeten şikesler:

1. Himiki ýanyklar (nekrozlar);

2. Himiki zäherlenmeler.

III. *Biologik faktorlardan* ýeten şikesler:

Bilgeşleýin mikroblar bilen ýetirilen şikesler (otbaş we ş.m.).

IV. *Psihiki faktorlardan* ýeten şikesler. Erbet gorkudan, tolgunmaktan, gynanmaktan ýeten şikesler.

Gelip çykyşy boýunça şikesler aşakdakylara bölünýärler:

1. Senagat şikesleri;

2. Oba hojalyk şikesleri;

3. Ulag şikesleri;

4. Köçe şikesleri;

5. Sport şikesleri;

6. Durmuş şikesleri;

7. Harby şikesleri.

Kazyýet lukmançylyk seljermesi ýokarky sanalan şikesleriň her haýsy boýunça geçirilip bilner.

Ýöne seljirme aglaba mehaniki şikesleriň ulagda we durmuşda duşýanlary boýunça geçirilýär.

Mehaniki şikes boýunça seljirme diri adamda geçirilende çözülyän meseleler:

1. Şikesiň görnüşi;

2. Şikesiň nähili ýarag bilen ýerine ýetirilendigi;
3. Şikesiň ýetirilen wagty;
4. Saglyk zeperiniň agyrylyk derejesi. (Türkmenistanyň Jenaýat kodeksi boýunça);
5. Şikesiň mehanizmi (döreyşi).

Şikes seljermesi jesetde geçirilendäki esasy çözülyän meseleler:

1. Şikesiň görnüşi;
2. Şikesiň nähili ýarag bilen ýerine ýetirilendigi;
3. Ölümiň sebäbi;
4. Şikesesiň adama dirikä ýa-da jesede ýetirilendigi;
5. Şikesiň ýetirliş yzygiderligi;
6. Agyr, ölüm howply ýaralanan adamynyň işjeň herekede bolan ukyby.

Jesetdäki şikesleriň kazyýet lukmançylyk seljermesi.

Derňew organlarynyň goýan soraglaryna laýyklykda jesetde şikes seljermesi nähili şikesiň barlygyny anyklamakdan başlanýar. Bu meseläni çözmek üçin biz mehaniki şikesleriň nähili görnüşleriniň bolýandygyny ýatlamaly bolýarys.

Mehaniki şikesleriň görnüşleri.

Mehaniki şikesler ikä bölünýär:

I. Anatomik şikesler:

1. sypjyryk;
2. ganöýme;
3. ýara;
4. çykuw;
5. döwük we çat açmak;
6. ýarylmak (ýyrtylmak);
7. mynjyramak;
8. gopmak (bölünmek).

II. Funksional şikesler:

1. agyrtmak (ynjytmak);
2. trawmatik şok;
3. beýni sarsmagy.

Mehaniki şikesler kütek, ýiti we ok atýan ýaraglar bilen ýetirilýär. Ondan başga-da, ol şikesler dürli gurallar we zatlar bilen hem ýetirilip

biler. Şonuň üçin ýarag, gural, zat diýip nämä aýdylýandygy aýyl-saýyl edilse gowy bolar.

ÝARAG diýip ýörite uruşmak üçin ýasalan zatlara (ýagny kastet, näýza, başatar, top we ş.m.) aýdylýar.

GURAL (abzal) diýip haýsydyr bir hünäre, käre, işe degişli abzallara (ýagny çarşak, pil, palta, kätmen orak, we ş.m.) aýdylýar.

ZAT (predmet) diýip belli bir maksada niýetlenmedik zatlara (ýagny kerpiç döwügi, daş, agaç, demir bölegi we ş.m.) aýdylýar.

Jesede ýetirilen şikesler. Ýokarky aýdyşymyz ýaly şikesler kütäk, ýiti, ok atýan ýaraglar bilen ýetirilýär. Ýiti we ok atýan ýaraglardan ýeten şikesler hakynda aýratyn temanyň barlygy sebäpli, häzir, esasan, kütäk zatlaryň täsiri bilen emele gelen şikesler hakynda durup geçeliň.

Kütäk diýip kesip, çapyp, dürtüp we ok atyp bolmaýan zatlara aýdylýar. Olara biziň durmuşymyzda ulanýan zatlaryň köpüsi: okara, gazan, oturgyç, kürsi, maşyn, araba, jaý, uçar, gämi we ş.m. zatlar girýär. Kütäk zatlar adamda we haýwanda hem bolýar. Olara diş, dyrnak, ýumruk, dyz, daban, kelle, toýnak, şah we ş.m. girýär.

Kütäk zatlar, ýarag we gural görnüşinde gabat gelip, olar bilen dürli şikesler ýetirilip bilner:

Sypjyryk. Sypjyryk diýip deriniň örtügi (epidermis) bozulanda aýdylýar. Sypjyrylan ýere suwuklyk (käte gan) çykýar. Suw bugarýar, belok uýaýar we ýukajyk kesmek emele gelýär. Ol kesmek kem-kemden galňayar. Onuň astyn-da bolsa regenerasiýa geçýär, ýagny sypjyryk bitýär. Sypjyryk iň köp gabat gelýän şikes bolsa-da, durmuşda oňa ullakan üns berilmeyär.



Sypjyrygyň bitişi (Sada şekili)

Kazyýet lukmançylygy üçin bolsa sypjyrygyň ähmiýeti biçak uludyr:

- Sypjyryk adamyň garaşsyzlygyny (şahsy azatlygyny) goraýan kanunyň bozulandygy hakda şeksiz subutnamadyr.
- Kesmegiň häsiýeti boýunça sypjyrygyň ýetirilen wagtyny anyklaý bolýar. Ýagny birinji gün-kesmek ýukajyk we töwerekdäki

deriden pes bolýar, 2–3-nji güni kesmek galňap, töweregindäki deriden ýokary galýar, 3–5-nji gün kesmegiň gyrasy gopup başlaýar, 6–7 günde kesmek gopup we ondan gyzlymytyl ýylmanak yz galýar, 10–12 günde sypjyryk hiç hili yz goýman ýitip gidýär.

- Sypjyrygyň şekili boýunça, onuň nähili zat bilen ýetirilendigi anyklanylýar, mysal üçin – dyrnak, diş.
- Sypjyrygyň ýerleşen ýeri, onuň näme maksat bilen ýetirilendigine şaýatlyk edýär. Mysal üçin boýnuň oň we gapdal ýüzünde dyrjanaklanan şikes, boglup öldürlende bolýar. Ýa-da aýal maşgalanyň budunyň iç ýüzündäki sypjyryk – ol zorlananda bolýar.
- Epidermisiň gopuşyna görä sypjyryk ýetiren ýaragyň urgy ugruny bilmek bolýar, ýagny sypjyrygyň başlan ýeri ýalpaň, gutaran ýerinde bolsa düýrülen epidermis bolýar.
- Jesetdäki sypjyrygyň diri adama ýa-da ölen adama ýetirlendigini anyklamaly bolýar.
- Sypjyrygy jeset üýtgemesi bolan guramakdan (dodakda, uýat organlarda) tapawutlandyrmaly bolýar.

Ganöýme. GANÖÝME diýip kütäk zat bilen urlup, deriniň içindäki, astyndaky gan damarlary ýyrtylyp, ýumşak dokumalara gan akmagyna aýdylýar. Ganöýme dürli hili bolup, nokat ýalydan, tä ullakan gan ýygňalan boşluga (gematoma) çenli bolýar.

- Ganöýmäniň bolan wagty onuň reňkiniň üýtgemegi boýunça kesgitlenýär. Ilki bada ganöýme gögümtil-gyzyl, 2–3-nji günler gögümtil, 4–5-nji günler ýaşyl, 7–8 günde sary reňkli bolýar. Onuň esasy sebäbi gemoglobiniň özgermeleri üçindir, ýagny oksigemoglobin (HBO^2) gyzyl reňkli, dikeldilen gemoglobin gök reňkli, werdogemohromogen we biliberdin-ýaşyl reňk, ahyrynda hem bilirubin bilen gemosiderin emele gelip, sary reňke geçýär.
- Ganöýmäni jeset meneklerinden tapawutlandyrmak gerek bolýar, ýagny derini keseňde eger ganöýme bolsa, onda gan lagtalary tapylýar, eger jeset menegi bolsa, ýumşak dokumalara gyzlymytyl suwuklyk endigan siňen bolýar.

Ýaralar. ÝARA diýip deriniň bütewiligi doly bozulanda aýdylýar. Ýaralar kütek, ýiti we ok atýan ýaraglaryň täsiri bilen emele gelýär. Kütek zatlar bilen ýara düşende, onuň mehanizminde 4 tapgyr, ýagny derini urmak, basmak, süýndürmek we ýyrtmak görnüşinde geçýär.

Küteki zatlaryň täsirinden emele gelýän ýaralar 7 hili bolýar:

1. Ýenjilen ýara;
2. Ýyrtylan ýara;
3. Mynjyran ýara;
4. Goparylan ýara;
5. Sypyrylan ýara;
6. Dişlenen ýara;
7. Dişlenip-ýyrtylan ýara.

Ýenjilen ýara has köp gabat gelýär. Onuň esasy nyşanlary:

1. ýaranyň gyrasy göni bolman, egri-bugry bolýar;
2. şekili näbelli (dürli) bolýar;
3. gan akmak az bolýar, sebäbi tromb tiz emele gelýär;
4. ýaranyň iki gyrasyny çekip içine seredeňde, onuň uçlarynda, düýbünde ýolunmadyk dokumalar (nerw, damar, siňir) bolup, olar ýaranyň bir gyrasyndan beýleki gyrasyna ýetip, köprüjik (paýapyl) emele getirýärler;
5. ýaranyň töweregi sypjyrylan, ganöýlen bolýar, şonuň üçinem oňa ýenjilen diýilýär;
6. eger ýara tüýli ýerde bolsa, onda gyllar ýolunman, ýaranyň içine basylýar.
7. ýara aglaba iriňleýär we bitende gödek nagra galdyrýar.

Ýyrtylan, mynjyran, sallam-sajak we sypyrylan ýaralar uly güýç bilen urlanda, aglaba demir ýol hadysalarynda emele gelip, olary anyklamak gaty kyn bolmaýar.

Dişlenen ýaralar adam (köplenç, aýal) we haýwanlar (it, eşek, ýaby, düýe) tarapyndan ýetirilýär. Ýara adam dişinden ýeten bolsa, ol iki sany egmekden emele gelip, ýumurtganyň şeklini ýada salýar. Käwagtlar her dişin yzy mese-mälim bolup, ony anyklamak has hem ýeňleşýär.

Eger haýwan ýaran bolsa (it, eşek we ş.m.), ýaranyň möçberi uly bolup, deri ýyrtylyp, hatda goparylyp hem biler.

Çykuw diýip agzalaryň öz ýerinden şüýsmegine aýdylýar.

Çykuw aglaba el-aýak bogunlarynda bolýar, ýöne çykuw organlarda (gözde, böwrekde) bolmagy hem mümkindir.

Döwük diýip gaty dokumalaryň (süňk, kitirdewük) bütewiliginiň bozulmagyna aýdylýar.

Döwük hakda aýdylanda, esasan, kelleçanak döwügi barada ýatlap geçmeli. Sebäbi kelleçanakda iki dürli döwügiň, käte bejergi geçirýän lukmanlar tarapyndan (trawmatologlar, hirurglar, newropatologlar) anyklanman galýan wagty köp bolýar. Bu bolsa jebir çekeniniň heläk bolmagyna getirýär.

Kelleçanak togalak bolany üçin onuň döwükleriniň käbir aýratynlyklary bolýar:

1. Kelle çanagyň terse döwügi, ýagny süňk urlan ýerde döwülmän, tersine, urgynyň garşydaş ýerinde emele gelýär. Mysal üçin, urgy kelläniň depesine degse, döwük onuň düýbünde emele gelýär.
2. Kelle çanagyň içki gatyna başgaça aýna (çüýşe) gat hem diýilýär, sebäbi urgy kelle çanagyň daşky gatyna degende, onuň içki gaty jaýrylýar (çat açýar) we emele gelen süňk döwükleri beýniniň gaty bardasynyň gan-damarlaryny ýaralap, barda bilen süňk arasynda gan akmagyna (epidural gematoma) getirýär. Ol bolsa uly beýnini aşak basyp, süýri beýnini kelle çanagyň aşaky uly deşigine dykýar. Bilşimiz ýaly, süýri beýniniň arka ýüzünde romb şekilli oýtakda gan aýlanyş we dem alyş merkezleri ýerleşýär. Netijede, beýniniň gaty bardasy bilen süňk arasynda akan gan 80–100 ml bolsa, näsag üçin ölüm howpy döreýär. Ýokarky agzalan döwükleriň käte lukmanlar tarapyndan anyklanman galýandygyny göz önünde tutsak, onda onuň kaazyýet lukmançylygy üçin uly ähmiýete eýedigi gumansyzdyr.

Içki organlaryň ýarylmagy. Bu hili şikesler urgy gaty güýçli bolanda emele gelýär. Olar aglaba ulag hadysasynda, adam uly beýiklikden ýykylanda, jaý ýumrulanda (ýer titremek, bombalanmak) we ş.m. ýagdaýlarda gabat gelýärler.

Içki organlaryň ýarylmagy üç dürli sebäbe görä bolýar.

1. Güýçli urgy göni organa degende.

2. Adam bedeni güýçli silkenende, mysal üçin beýiklikden ýykylanda.
3. Adam güýçli zadyň basgysynda galanda (maşyn basanda, jaý ýykylanda we ş.m.).

Urgy bolanda, köplenç, deri abat galyp, içki organlar (bagyr, dalak, öýken, böwrek we ş.m.) ýarylýarlar. Organlaryň ýarylmagy iki hili bolýar.

1. Organyň doly ýarylmagy, ýagny onuň daşky bardasynyň maňyz bilen birlikde ýarylmagy. Beýle bolanda içki gan akys nyşanlary ýüze çykýar we şikes wagtynda anyklanýar.
2. Organyň diňe maňzynyň ýarylmagy, ýagny onuň daşky bardasynyň abat galmagy. Beýle bolanda organyň ýarylandygyny anyklamak kyn düşýär we näsagyň heläk bolýan wagty seýrek bolmaýar.

Organlaryň mynjyramagy. Bu şikes hem deri abat galanda içki organlara (dokumalara) güýçli urgynyň netijesinde emele gelýär. Ýarylan organ öz şekilini ýitirmeýän bolsa, mynjyran organ şekilsiz, lödere görnüşinde bolýar. Bu şikes hem awtotrawma, beýikden ýykylymak, tam basmak we ş.m. ýagdaýlarda bolýar.

Agzalaryň goparylmagy (ýolunmagy). Agzalaryň ýolunmagy uly güýç (otly, tramway) adamyň üstünden geçende, adamyň eli, aýagy güýçli aýlanan maşynyň detallaryna ilteşende (oba hojalyk maşynlary), ýiti agyr ýarag (palta, gylyç) bilen çapylanda, partlama (snaryad, däri) bolanda we ş.m. ýagdaýlarda emele gelýär.

Basgy sindromy. Bu şikese Aşgabat sindromy hem diýilýär, sebäbi 1948-nji ýylda ýer titrände harabalaryň astynda galan adamlarda köp gabat gelipdir we ol patologiýa Aşgabadyň adyny dakypdyrlar. Ýene bir ady «trawma toksikozy», ýagny adamyň el-aýagy uzak wagtlap (4–5 sagatdan köp) agyr basgyň astynda galsa, myşsalarda nekroz bolýar. Basgydan boşadylan soň çüýrän etler gana siňip, beden öz-özünü zäherleýär, ýagny autointoksikasiýa bolýar. Bu ýagdaýda öňürti bilen böwrek hatardan çykýar we jebir çekenler ýiti böwrek ýetmezçiliginden heläk bolýarlar.

Keseliň kesgitlemesi kyn däl: zaýalanan agzalarda çişmek, gan öýülmek, nekroz ýaly üýtgeşmeler bolýar. Bagyrda, böwrekde distrofiýa we nekroz bolýar.

Trawmatik toksikoz bihuş, serhoş bolan adamlarda, gips sargyly näsaglarda hem bolup biler. Biziň tejribämizde şeýle waka boldy. Bir aýal maşgalanyň çigin süňki döwölüpdür we oňa gips sargysy edilipdir, elim agyrýar diýip närazylyk bildirmegine garamazdan, sargyny bir hepde saklapdyrlar. Ahyrsoňy näsag tekiz çydamansoň sargyny aýyrsalar, çigniň ähli ýumşak etleri çüýräpdir. Ol aýal basgy sindromynyň netijesinde emele gelen trawmatik toksikozdan, ýagny böwregiň ýiti ýetmezçiliginden heläk bolýar. Lukmanlaryň garşysyna jenaýat işi gozgalyp, olara degişli çäre görülýär.

Funksional şikesler. Organlaryň bütewiligi saklanyp, olaryň diňe işi bozulýar. Bulardan kazyýet lukmançylyk seljermesinde has köp gabat gelyänleri trawmatik şok bilen kelle beýnisiniň sarsmagy. Ýöne bu şikesler kliniki alamatlaryň esasynda anyklanýandygy üçin, olary jeset barlagynda takykklamak juda kyn bolýar.

Şikesden ölmegiň sebäpleri. Ölümiň sebäbi diýip şikes sebäpli adamyň ýaşamagyna mümkinçilik bermeyän üýtgeşmelere aýdylýar. Olar irki we giçki sebäplere bölünýär. Kazyýet lukmançylygy üçin ölümiň irki sebäpleri has ähmiýetlidir. Şikesden ölmegiň sebäpleri şikes bilen gös-göni baglanyşykly bolmaly. Meselem: ury – şok – ölüm, pyçaklanan ýara – gan ýitirmek – ölüm.

Ölümiň irki sebäpleri:

1. *Jana-jan organlaryň berbat bolmagy, mynjyramasy* (beýni, oňurga ýiligi, ýürek, öýken, bagyr, uly gan damarlary we ş.m.). Beýle ýagdaý, köplenç, awtotrawma, demirýol trawmasy, beýikden ýykylmak we ş.m. wakalarda duş gelyär. Kesgitlemesi kyn bolmaýar.

2. *Jana-jan organlaryň basga düşmegi* (kelle beýnisi, ýürek, käwagt-öýken). Kelle beýnisiniň basga düşmesi üçin 100–150,0 mukdarda beýni bardalarynyň üstünde ýa-da astynda gematoma döremegi ýeterlikdir. Sebäbi kelle beýnisi aşak süýşüp, süýri beýni uly arka deşige dykylýar we dem alyş, gan aýlanyş ýaly bedeniň wajyp funksiýalary bozulýar.

Ýüregiň basga düşmegi üçin 400–500,0 mukdarda ýürek haltasynda gan ýygnalmagy ýeterlidir. Beýle bolanda akan gan uýap, ýüregiň işini bozýar, oňa bolsa ýürek tamponadasy diýilýär.

Öýken basgysy döş kapasasy deşilende ýa-da öýken ýarylanda plewra boşlugyna dolan howa bilen, ýagny pnevmotoraks bilen döredilýär. Pnevmtoraks köplenç sanjylan (sanjylyp-kesilen) ýaralarda ýa-da gapyrga döwügi öýkeni ýaralanda ýüze çykýar. Pnevmtoraksy jesetde kesgitlemek üçin onuň ýönekeý usuly bar: derini döş süňküniň gabadyndan, ýokardan aşak kesmeli, döşüň ýumşak dokumalaryny (deri, ýag, myşsalar) gapyrgadan iki tarapa, tä goltuga çenli aýrylmaly. Emele gelen horjun şekilli boşluklary suw bilen dolduryp, suwuň içi bilen döş kapasasyny deşmeli. Eger ol ýerde howa ýygnalan bolsa, onda howa düwmeläp, suwuň ýüzüne çykýar.

3. *Gan ýitirmek.* Gan ýitirmegiň daşky we içki görnüşleri bolýar. Eger 40–50% gan ýitirilse (2–2,5 litr), ölüm howpy uludyr. Ölüm daşky gan ýitirmeden bolanda, jesediň töwereginde gan akan ýer bolýar, onuň eşikleri gana ezilýär, derisinde ýara bolýar, jeset menekleri döremeýär, eger dörese-de juda ujypsyz bolýar. Jesediň içki organlary gansyz, ýüregiň çep garynjygynyň endokardynyň aşagynda gan öýlen ýerleri (Minakowyň menegi) bolýar. Adam eger içki ganakmadan ölen bolsa, jeset menekleri bolmaýar ýa-da juda ujypsyz bolýar. Döş kapasasynda ýa-da garyn boşlugynda köp mukdarda (2–3 litr) suwuk we uýan gan tapylýar. Endokartda Minakowyň menegi bolýar. Haýsy-da bolsa içki organlaryň birinde ýa-da birnäçesinde gödek (ýarylan, mynjyran, dürtülen, kesilen, atylan) şikesler tapylýar.

4. *Emboliýa.* Emboliýa üç dürli bolýar.

- Gaz emboliýasy – goldaky, boýundaky uly wena gan damarlary ýaralananda, bikanun çaga düşürilende (abort edilende) wenalara gaz (howa) düşüp, olar gan akymy bilen ilki ýüregiň sag bölegine, ondan öýken arteriýasy bilen öýkene, ondanam geçip ýüregiň, beýniniň gan damarlaryna dyky bolýarlar. Ölüm ýüregiň fibrillýasiýasyndan çalt düşýär. Ölüm gaz emboliýasyndan bolanda, ony anyklamagyň aňsat hem ýönekeý usuly bar. Jesediň başga ýerine degmän, onuň döş süňküni usullyk bilen gapyrgadan (ki-

tirdewükden) kesmeli we ýokary galdyrmaly. Ýürek haltasyny deşip, içini suwdan doldurmaly we suwuň içinden ýüregiň sag tarapyny deşmeli. Eger gaz emboliýasy bar bolsa, suwuň ýüzüne howa düwmejikleri çykýar.

- Ýag emboliýasy. Agyr şikeslerde, ylaýta-da, içi ýilikli süňkler döwülende (uýluk, çigin, injik) ýa-da göwre agyr basgyda galyp ýumşak dokumalar, esasan hem ýaglar mynjyradylanda ýag emboliýasy döräp biler. Ölümiň sebäbi hökmünde ýag emboliýasy trawma alnandan 3–4 gün soň emele gelýar. Ölümiň esasy sebäbi – öýken, ýürek, beýni infarkty. Kesgitlemesi şikesiň hili, klinikasy we patogistologiýa barlaglary bilen anyklanýar. Ýag emboliýasy seýrek gabat gelýär.
- Dokuma (tromb) emboliýasy. Şikes düşende gan uýamak ulgamy güýçlenip, köplenç damarlarda tromb emele gelýär. Kä halatlarda tromb gopup, gan akymy bilen jana-jan organlaryň damarlaryna dyky bolýar we olarda infarkt döredýär.

5. *Gan bilen bogulmak (mehaniki asfiksiýa)*. Kekirdek, bokurdak, bronhlaryň kitirdewügi döwülüp, olaryň nemli bardasyny ýyrtsa ýa-da kelleçanagyň oň tarapky süňkleri döwülse, nasagyň dem alyş ýollary gandan dolup, ol adam öz ganyna boglup gark bolýar. Kesgitlemesi aňsat, ýagny dem alyş ýollary gan lagtalaryndan doly bolýar.

6. *Trawmatik şok*. Bu kesgitleme kliniki nyşanlar esasynda goýulýar. Ýöne jebir çeken hassahana ýetmän ölen bolsa, onda kazyýet lukmany, şikesiň häsiýetine görä, beýleki ölüm sebäpleri ýok bolanda hem-de trawmatik şok üçin mahsus bolýan morfologik nyşanlar tapylanda ölümiň sebäbini trawmatik şok diýip hasaplaýar. Trawmatik şokdan ölen adamyň jesedi barlananda aşaky nyşanlar tapylýar.

Makroalamatlar:

- Jesediň organlarynyň bir topary (deri, wenalar, ýürek, böwrek) az ganly bolup, beýleki bir topary (bagyr, öýken, beýni, myşsa) köp ganly bolýar, ýagny ganyň deponasiýasy ýüze çykýar;
- Ýüregiň çep garynjygynyň içki bardasynyň (endokard) astynda Minakowyň menegi (ganöýülme) emele gelýär;
- Ownugrak gan damarlarynda tromb döreýär;

- Öýkeniň kä bölegi gaty çişen (otek), başga ýerleri pyssaran (atelektaz) görnüşinde bolýar;
- Bökrekde ýuksto-medullýar görnüşli gan aýlanyş ýüze çykýar, ýagny bökregiň daşky, gabyk bölegi gansyz, içki, maňyz bölegi juda köp ganly bolýar;
- Öt haltanyň bagyrdaky düşegi çişýär;
- Organlaryň daşky (seroz) we içki nemli bardalarynda owunjak gan öýülmeler bolýar.

Mikroalamatlar:

- Bozulan mikrosirkulýasiýa, plazmorragiýa, diapedez ýaly nyşanlar tapylýar;
- Bagyrda, bökrekde, ýürekde, öýkende, beýnide tromboz emele gelip, maýdaja nekrozlar döreýär;
- Bagyrda şok öýjükleri gabat gelýär, ýagny gepatositleriň sitoplazmasy boşap, howalaň bolýar;
- Bökrek üsti mäsde şok nyşanlary bolýar, ýagny düwünçek öýjükleriň sany azalýar, käwagtlar ýok diýen ýaly bolýar;
- Leýkostaz, leýkositleriň damardan çykmagy (migrasiýa) döreýär;
- Bökrekde gemopoez (gan döremek) prosesi ýüze çykýar, ýagny bökregiň damarjyklary limfoblast, mielosit, metamiolosit, plazmatin öýjükleri ýaly elementlerden doly bolýar.

Ýatda saklamaly zat: ýokarky sanalan makro we mikro nyşanlar ýeke trawmatik şokda bolman, adam başga sebäpden ölende hem bolmagy ähtimaldyr, ýagny köp gan ýitirilende, kelle-beýni trawmasynda we ş.m.

Şikesiň diri ýa-da öli adamda emele gelşini anyklamak. Bu sorag jeset demir ýol töwreginde, suw içinde, boşluk (çöl) meýdanda, ýanan jaýlaryň içinde we ş.m. ýerlerde tapylanda, eger-de onda şikes bar bolanda ýüze çykýar.

Şikesleriň dirilik nyşanlary dört topara bölünýär:

1. *Gan-aýlanyşyň bozulmak nyşanlary:*

- Daşky we içki gan akmak.
- Gan öýülmek.
- Ganly peşew (gematuriýa).

- Gan ýuwutmak (garyn-içegede gan bolmagy).
- Gan bilen bogulmak (dem alyş ýollarynda gan bolmagy).
- Limfomäzlerinde eritrositleriň bolmagy (fagositoz).
- Tromboz (wena damarlarda).

2. *Azgynlamak alamatlary:*

- Gyzarmak, çişmek.
- Leýkositaz, leýkositleriň damar diwaryna süýşmekleri.
- Infiltrat (gyzaryp gatamak).
- Distrofiýa, nekroz ýaly üýtgemeler.
- Peşewde belok bolmagy – Mioglobulinuriýa.
- Kaliý, alýumin köpelip, natriý, magniý – azalýar.

3. *Regenerasiýa (bitiş) nyşanlary:*

- Kesmek döremegi.
- Ganöýme reňkiniň üýtgemegi.
- Ýarada näzik bitiş (granulýasiýa) dokumalarynyň bolmagy
- Süňk gabarçygy.

4. *Beýleki alamatlar:*

- Emboliýa: gaz, ýag, dokuma.
- Pnewmotoraks.
- Ýaranyň agzynyň açyklygy.
- El-aýak döwlenide, onuň gysgalmagy.

Ýokarky sanalan nyşanlar tapylsa, onda şikes adam dirikä ýetirilipdir diýlen netijä gelinýär. Ýatda saklamaly zat: demir ýol trawmasy ýa-da agyr trawmatik şok bolanda gan damarlarynyň spazm bolmagy (büzülmegi) netijesinde gan az akýar. Serhoş adam şikes alsa, gan damarlaryň gowşap, giňýändigini üçin gan akýş güýçli bolýar. Şular ýaly şikes aýratynlyklary seljerme geçirilende göz önünde tutulmalydyr.

Ölüm howply ýaralanan adamyň işjeň herekete bolan ukbyby.

Kazyýet lukmançylyk işinde bu mesele seýrek duşmaýar. Sebäbi jeset wakanyň bolan ýerinden başga ýerde tapylsa, agyr ýaraly adamlaryň ýöräp başga ýere gidip biljegi ýaly soraglar ýüze çykýar. Ylaýta-da, ýara agyr (kelleçanak, ýürek, bagyr, öýken we ş.m.) ýa-da köp sanly bolanda, ýaralanan adamyň işjeň hereket edip biljegine münkürlük döreyär. Ýöne durmuşyň görkezişi boýunça, şikes näçe agyr hem bolsa,

adam huşuny ýitirmedik bolsa ýa-da el-aýagyndan jyda düşmedik bolsa, ol hereket etmäge bolan ukybyny saklaýar.

Häzir psihofiziologiýa ylmynyň eden açyşlaryna laýyklykda, adam durmuşy üç hili görnüşe bölünýär.

1. Adaty (normal) görnüş. Adama gündelik wezipelerini ýerine ýetirmek üçin (işlemek, okamak we ş.m.), onuň potensial güýjüniň 6–7% doly ýeterlik bolýar.
2. Kesel (patologiýa) görnüşi. Adam kesellände, onuň 15–20% potensial energiýasy (güýji) ulanylýar.
3. Çakdanaşa tijenmek (swerhobilizasiýa) görnüşi. Adamyň jany howp astyna düşende, ol öz potensial energiýasynyň 60–70%-ni ulanyp bilýär, ýagny adatdaky ýagdaýa deňände güýç 10 esse artýar. Adam güýjüniň çakdanaşa tijenmegi geň zat däl. Ýokarky áydylanlar kazyýet lukmançylygynda gabat gelýän şikesler nähili agyr hem bolsa, adamyň işjeň hereket etmäge bolan ukybyny doly ýok etmeýändigine şaýatlyk edýärler.

III bap. Ulag serişdelerinden we beýiklikden ýykylyp alnan şikesleriň kazyýet lukmançylyk seljermesi

Mazmuny: Umumy maglumatlar. Awtomaşyn şikesleri. Demirýol (otly) şikesleri. Beýiklikden ýykylmak şikesleri. Jeset barlagynyň aýratynlyklary we geçiriliş usullary.

Umumy maglumatlar. Ulag şikesi diýip araba, furgon, tigr, motor, awtoulag, otly, gämi, uçar we ş.m. ulag serişdelerinden ýeten şikeslere áydylýar. Ulag şikesi, ylaýta-da, onuň ölüm howpy dürli ulaglarda birmeňzeş bolmaýar. Başgaça áydylanda, ýeňil awtoulag awtobus bilen deňelende, 28 esse howply ulagdyr. Ulag şikesi kazyýet lukmançylygy üçin, esasan, awtotrawma we demir ýol trawmasy görnüşinde uly ähmiýete eýedir.

Awtotrawma. Benzin bilen ýöreýän awtomobil 1893-nji ýylda Angliýada döredilipdir. 1895-nji ýylda bary-ýogy 4 maşyn bolsa-da,

olaryň ikisi biri-biri bilen çaknyşypdyr we sürüjileriň biri ýaralanypdyr. 1896-njy ýylda awtomobiliň tizligi sagatda 6 km-den gowrak, olar çaknyşyp 2 adamyň heläk bolmagyna getiripdir. Awtotrawmadan ölümleriň sany 40 ýaş çenli bolan adamlarda ýürek keselinden, rak, inçekesel, ýokanç kesellerden ölüň adamlaryň hemmesinden üç esse köp bolýar.

Awtotrawmanyň kazyýet lukmançylyk seljermesi geçirilende, esasan, çözülyän meseleler:

Hakykatdan hem şikesler awtotrawma degişlimi ýa-da ol başga zat bilen ýetirilipmi?

Merhum ölmezinden öň alkogolly içgi içipmi?

Ol agyr keseller bilen keselläpmi?

Ölüm näwagt bolupdyr?

Gözi, gulagy sagmy?

Şikesleriň dirilik nyşany barmy ýa-da olar ölenden soň ýetirilipmi?

Ölüm başga sebäpden awtoulagda bolan dälmi?

Awtotrawma degişli şikesler üç topara bölünýär:

– awtotrawma üçin mahsus şikesler;

– awtotrawma mahsus bolmadyk şikesler;

– Başga şikese meňzeş (kesilen, çapylan we ş.m.) trawmalar.

Awtotrawma üçin mahsus şikesler kazyýet lukmançylygy üçin iň ähmiýetlisidir. Sebäbi esasan şu hili şikesler awtomaşynyň şekilli şaýlarynyň täsirinden döräp, olar ýeke awtotrawmada gabat gelýärler.

Awtotrawma üçin mahsus bolmadyk şikesler awtoulagdan başga-da dürli kütäk zatlar bilen ýetirilip bilner. Mysal üçin, sypjyryk, gan öýme, döwük, ýenjik we ş.m. Şol sebäpli ol şikesler awtotrawmanyň doly şaýady bolup bilmeýärler.

Başga hili şikesler, ýagny çapylan, kesilen, sanjylan ýaralara meňzeş bolup, olar pyçak, palta, naýza ýaly ýarağlardan dörändir diýen pikir döredýär. Mysal üçin, awto heläkçilik bolanda aýna döwük bilen ýetirilen şikesler.

Awtotrawma mahsus şikesler maşyn basmagyň görnüşine (mehanizmine) bagly bolýar. Maşyn basmagyň 5 görnüşi bolýar we olaryň hersiniň özüne mahsus şikesleri bolýar. Umuman, awtotrawma gaty

çalt geçýär (birnäçe sekundyň içinde) ýöne näçe çalt geçýän hem bolsa, onuň emele gelmeginde bir näçe tapgyrlary bolýar we her tapgyryň özüne degişli şikesi bolýar. Şikesler awtoulag urgusyndan, onuň silterlemeginden, basmagyndan, süýremeginden emele gelýärler. Awtotrawmanyň ähli görnüşlerinde gabat gelýän umumy nyşan bar, ol bolsa jesediň derisinde şikes az we ýüzleý bolup (sypjyryk, ganöýme), içki organlaryň erbet zaýalanmagydyr (ýarylmak, mynjyramak, gopup aýrylmak ýaly şikesler), ýagny awtotrawmada deri şikesleriniň agyrlыgy içki organlaryňky bilen gabat gelmeýär.

Awtotrawmanyň görnüşleri. Awtotrawmanyň baş sany görnüşi bolýar:

1. Çaknyşmak, ýagny pyýada bilen ýöräp barýan awtoulagyň çakyşmagy;
2. Maşyn basmak, ýagny ýykylan adamyň üstünden awtoulagyň tigirlenip geçmegi;
3. Maşyndan ýykylmak, ýagny ýöräp barýan maşynyň üstünden (sandygyndan) gaçmak;
4. Maşynyň içinde ýaralanmak, ýagny awtoawariýa bolanda, onuň içinde oturan adamlara şikes ýetmegi;
5. Maşynyň adamyny berk zada (diwara, duran maşyna) gapjamagy.

Çaknyşmak. Pyýada bilen awtoulagyň çakyşmagy iň köp gabat gelýän awtotrawmadyr. Bu waka köplenç pyýada adam köçe düzgünini bozanda peýda bolýar. Käwagtlar sürüjiler hem muňa sebäpkär bolýarlar. Adam beýleki jandarlar bilen deňäniňde, hüşgärligi pes hasaplanýar. Mysal üçin amerikanlylaryň geçiren synagynda hüşgärligi boýunça birinji orny – gaz, ikinji – doňuz, soňra – pişik, towuk, it, iň soňuny bolsa adam eýeleýär.

Çaknyşmagyň dört tapgyry bolýar:

1. Urgy, ýagny batly gelýän maşyn adamyny aglaba, alyn tarapy bilen kakýar we südürleýär;
2. Urgynyň zarby bilen adam maşynyň üstüne ýykylýar;
3. Maşynyň badyna adam bat bilen zyňylýar;
4. Zyňlan adam ýere (asfalta) gaçýar we göwre esli ýere tyrpýar.

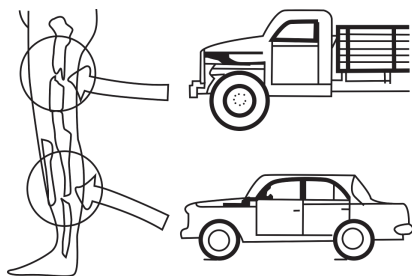

Bamper döwügiň döreýşi
(Sada şekili)

Her tapgyryň özüne mahsus bolan şikesleri bardyr:

Urgudan adam teninde maşynyň bamperi, çyrasy, radiatoryň gözenegi we ş.m. detallary bilen ýetirilen şikesler emele gelýärler.

1. Bamper döwügi – maşynyň bamperi bilen aglaba adamynyň aýagyna urulýar. Käwagtlar (maşyn uly bolup, adam kiçijik bolanda)

sagrysynda, hatda bilinde hem bolmagy mümkindir. Aglaba injik ýa-da uýluk süňki döwülýär. Döwlen süňk bir tarapa gysarýar, döwügiň ortasynda üçbürç süňk döwügi emele gelýär. Ondan başga-da, döwlen süňküň töwregindäki ýumşak etlerde ýenjik, sypjyryk we ganöýme ýaly şikesler emele gelýärler.

2. Çyra zyy – bamper döwükden esli ýokarda, uýlukda, sagryda, käwagtlar bilde ýerleşýär.

Çyranyň doly tegelek şekili galmaýar, aglaba egri, ýaý görnüşli gan öýme, sypjyryk emele gelýär.

3. Radiatryň gözeneginiň zyy. Çyra zyzyň gabadyndan ýokarda uzyn hem dik, biri-birine ugurdaş (parallel) birmeňzeş gan öýmeler, sypjyryklar bolýar.

4. Kämahallar, ylaýta-da, ýük çekýän maşyn kakanda, onuň tigriniň üstine germelen ganaty hem şikes ýetirýär. Ol kesilen, çapylan ýara görnüşinde hem bolup biler.

5. Çaknyşygyň ikinji tapgyrynda, maşyn bilen urlan adam maşynyň üstüne ýykylyp, onuň kellesinde ýenjilen ýara, kelleçanagyň döwügi, beýnä gan inmek ýaly şikesler ýüze çykýar. Şeýle şikesleriň göwrede hem bolmagy ähtimaldyr.

6. Adam zyňlyp ýere düşende, onda birýan taraply şikesler: sypjyryk, ganöýme, gapyrga döwügi, içki organlaryň silterlenmä mahsus şikesleri (bagjyklaryň ýolunmagy, organlaryň ýyrtylmagy) emele gelýär.

7. Ýere gaçan adam badyny saklap bilmän, onuň göwresi esli aralyga tyrpyyp süýşýär we deride bir taraplaýyn, bir-birine ugurdaş

uzyn sypjyryklar emele gelyär. Olara tyrpmak (süýrelmek) nyşanlary hem diýilýär.

Içki organlarda ýarylmak, ýolunmak, mynjyramak ýaly şikesler emele gelyär. Köplenç, organlaryň berkidilen (baglanan) ýerlerinde, olaryň bagjyklary (sapaklary) ganöýlen, ýolnan bolýar. Böwrek töweregindäki, çanaklyk boşlugyndaky içýaglara gan öýlen bolýar.

Maşyn uranda adam südürlenip, merhumyň köwşüniň aşagynda ugrubir çyzylan ýerleriniň bolmagy ähtimaldyr.

Maşyn basmak. Bu waka aglaba adam ýük çekýän maşyny bilen çakyşanda ýüze çykýar. Urgudan soň ol ýykylyp we maşyn onuň üstünden tigirleri bilen basyp geçýär.

Onuň tapgyrlary:

1. Urgudan soň maşynyň önüne ýykylmak;
2. Maşyn tigriniň göwräniň üstüne münjek bolanda, ony südürläp boş aýlanmagy we şol tarapky derini sypyrmagy;
3. Tigriň göwräniň üstüne çykmagy we aşyrylmagy;
4. Maşyna ilteşen göwräniň süýrelmegi.

Maşyn basmaga mahsus şikesler:

1. Protektoryň pozitiw we negatiw tagmasy (eşikde we deride);
2. Deride eşiğiň tagmasy;
3. Deri gopup, gandan dolmagy (uly gematoma);
4. Kelleçanagyň döwölüp ýemşerilmegi;
5. Beýniniň agyzdan, burnundan çykmagy ýa-da gyzylödege, bokurdaga dolmagy;
6. Gapyrgalaryň iki taraplaýyn, köp sanly we üç liniýadan (ýaýjyk ortasy, goltuk, oňurga ýakasy) döwülmeği;
7. Içki organlaryň ýarylmagy, mynjyramagy, gopup başga ýere süýşmegi;
8. Tigriň geçen ýerinden uzakda ýerleşen süňk gyralarynyň üstündäki deriniň ýyrtylmagy;
9. Daşky şikesleriň az, içkileriň bijaý köp bolmagy.

Maşynyň üstünden (sandygyndan) ýykylmak.

Bu waka yükçi maşynlaryň üstündäki ýolagçylar seresapsyzlyk edenlerinde ýüze çykýar, ýagny maşyn ýolagçy üçin duýdansyz öwürülse, saklansa, gozgansa bolýar.

Tapgyrlary:

1. Kelle we göwre sandygyň erňeginden aşak sallanýar;
2. Aýaklar sandyk erňeginden sypýarlar we göwre tutuşlygyna başaşak gaýdýar;
3. Ýere (asfalta, betona) ilki bilen ýolagçynyň kellesi, soňra beýleki agzalary urulýar;
4. Göwre ýere gaçandan soň, badyna tyrpyp süýşýär.

Mahsus şikesler:

1. Kelleçanagyň süňki köp ýerinden döwülýär. Kelle derisinde ýenjilen, ýarylan, sypyrylan ýaralar emele gelýär;
2. Boýun oňurgalary döwülüp, käwagt kelleçanagyň içine hem sümülýär;
3. Beýni we onurga ýiligi mynjyraýar, gopýar, gan öýülýär;
4. Kelleçanagyň düýbünde tegelek döwük emele gelýär;
5. Daşky şikesler az, içkiler köp bolýar;
6. Içki organlarda silterlenme üçin mahsus bolan şikesler emele gelýär.

Maşynyň içindäki adamlarda bolýän şikesler. Bu waka ýeňil maşynlar awariýa edende ýüze çykýar. Bu meselede üç sany factoryň ähmiýeti uly bolýar:

1. Ýolagçynyň nirede (haýsy kürsüde) oturanlygy. Eger-de sürüjiniň kürsüsiniň howpuny birlige deň diýsek, onda sürüjiniň gapdalyndaky öňki kürsi 7 esse howply, yzky kürsüler 5 esse howply hasaplanýar;
2. Maşynyň nähili çaltlykda barýarka awariýa edenligi. Eger-de awariýa maşyn sagatda 50 km çaltlygynda barýarka bolsa, onda urgynyň güýji 10 metr beýiklikden ýykylan ýaly bolýar. Eger 80 km çaltlykda awariýa bolan bolsa, 28 metrden ýykylan ýaly, 120 km – 57 metr beýiklikden, ýagny Pariždaky Eýfel minarasyndan ýykylan ýaly bolýar;
3. Awariýa eden maşynyň markasynyň nähilidigi.

Awtotrawmanyň tapgyrlary:

1. Göwre öňe we ýokaryk zyňylýar;
2. Kellesi maşynyň depesine, öňki aýnasyna urulýar;

3. Ýolagçy kürsä, ýagny öňki oturan ýerine gaýdyp gelýär;
4. Badyny saklap bilmän kellesi arkan gaýşarýar, boýun oňurgasy döwülýär;
5. Ýene dikelip öňki ýerine gaýdyp gelýär.

Mahsus şikesler:

1. Daşky şikesler az, içkiler köp bolýar;
2. Şikesler, köplenç, kellede, boýunda, elde, dyzda bolýar;
3. Kelleçanagyň süňkleri döwülýär;
4. Dyz çanak derisinde ýenjilen ýara bolýar, onuň süňki döwülýär;
5. Uýluk süňki çatalba bognundan sypýar.

Bulardan başga-da:

Sürüjide:

6. Başam we süýem barmak arasyndaky deri eti bilen ýyrtylýar.

7. Döş süňki döwülýär.

Sürüjiniň gapdalyndaky ýolagçyda:

8. 6–7 boýun oňurgasy döwülýär (gamçy nyşany).

9. Submarina nyşany, ýagny kürsi kemeri ýolagçynyň içine girýär we şikes ýetirýär.

Maşynlarda ýolagçylary goramak üçin goýlan kemer we kellä daýanç diregi, maşyn awariýasy 60–80 km çaltlykda edilse az-kem kömek edýär. Eger awariýa 100 km we artyk tizlikde barýan maşynda bolsa, olaryň özi şikes ýetirýärler.

Maşynyň pyýadany berk duran zada (diwara, duran maşyna we ş.m.) gapjamagy. Bu waka seýrek gabat gelýär. Şikesleriň hem köpüsi awtotrawma üçin mahsus bolmaýar. Kesgitleme bolan wakanyň ýagdaýyny we şikesleriň umumy häsiýetine laýyklykda (daşky şikesler az, içkileri köp) goýulýar. Bu hili awtotrawma hem awtomaşyndan ýykylandaky şikes ýaly, beýiklikden gaçan (ýykylan) adamdaky şikeslere meňzeş bolýar we olary biri-birinden tapawutlandyrmak zerur bolýar.

Awtotrawmanyň seljermesiniň aýratynlyklary:

1. Jesediň uzynlygyny (boýuny) kesgitlemeli.
2. Şikesler barlananda olaryň daban bilen aralygy ölçelmeli. Eger şikes göwrede ýa-da elde, kellede bolsa, onda olaryň anatomik

belgiler bilen aralygyny ölçemeli. Bu barlaglar şikesiň awto-
maşyňyň haýsy detaly bilen ýetirlendigini anyklamaga kömek
edýär.

3. Deriniň şikes düşen ýerlerinden, kelläniň 5 ýerinden (maňlaý,
çekgeler, depe, çokul) saç almaly we olary aýratyn bukja ýer-
leşdirip, biologiýa laboratoriyasyna ibermeli. Bu barlag awto-
maşynda tapylyan saçlar (gyllar) bilen merhumyň saçlaryny
identifikasiýa etmek üçin kömek edýär.
4. Jeset barlananda onuň myşsalaryny (uýlukda, sagryda, bilde)
kesip, ol ýerlerde çuňlukda ýerleşen şikesleriň (gan öýme) bar-
dygyny anyklamaly.
5. Duýgy organlarynyň (göz, gulak) ýagdaýyny anyklamaly.
6. Merhumda agyr keseliň bardygyny, ýokdugyny anyklamaly.
7. 10–15 ml gan we peşew alkogol barlagy üçin alynmaly.
8. 1 ml gan onuň toparyny (ABO) we tipini (MN) kesgitlemek
üçin alynmaly.
9. Awtotrawma sebäpli jeset barlagy geçirilende, birnäçe goşmaça
barlaglar geçirmeli bolýar, şol sanda: himiýa, biologiýa, si-
tologiýa, fiziko-tehniki, patogistologiýa laboratoriyanyň
hyzmatyndan peýdalanmaly bolýar.
10. Awtotrawma seljermesi geçirilende merhumyň ýürek keselin-
den tarpa-taýyn ýogalmagy, okis uglerody bilen zäherlenmegi
we başga sebäplerden ölmegi ýaly meselelere üns bermeli
bolýar.

Demirýol şikesi. Demirýol (otly) şikesi awtoşikesden soň iň köp
duşýan ulag şikesidir.

Demirýol şikesleriniň görnüşleri:

1. Otly basmak, ýagny parowoz, wagon tigri bilen adamyň
üstünden geçýär.
2. Otly urmagy, ýagny adam otlynyň astyna düşmän, ony otly
kakyp zyňýar.
3. Otludan ýykylmak (üstünden, içinden gaçmak).
4. Otly gapjamagy (adamyny bir zada gysýar, ýagny duran wagona,
parowoza we ş.m.).

5. Wagonyň içinde alynýan şikesler, ýagny otly çakyşanda, agdarylanda alynýan şikesler.

Awtoşikesde bolşy ýaly demir ýol şikesleri hem üç topara bölünýär:

1. Ota mahsus bolan şikesler.
2. Ota mahsus bolmadyk şikesler.
3. Başga şikeslere, ýagny çapylan, kesilen, sanjylan ýaralara meňzeş şikesler.

Otly şikesi seljermeden geçirilende, birinji topar şikesleriň ähmiýeti juda uludyr. Ýöne olary öwrenmezden ötri demir ýoluň, otlynyň gurluşy hakynda az-owlak durup geçmek zerurdyr, sebäbi olar şikesleriň gelip çykyşyny anyklamaga uly kömek edýär.

Demirýol agyr agramly metaldan ýasalan relslerden durýar. Onuň esasy giňräk bolup, ýassyga (şpala) berkidilýär. Kellesi bolsa güberçek meýdanly, ini $7,5\text{ sm}$ giňlikde bolup, otlynyň tigri şol ýerden geçýär. Otlynyň tigri guýma metaldan ýasalyň, onuň relsiň üstünden tigirlenýän meýdany, giňligi 10 sm bolup, içki tarapynda çykyp duran, beýikligi $3,3\text{ sm}$ bolan erňegi bolýar. Ol bolsa tigri relsiň üstünden sypmazlygyna ýardam edýär. Tigriň erňegi bilen relsiň içki gyrasynyň arasynda 1 sm töweregi boşluk galýar. Tigir hapalanmaz ýaly onuň üstünde ini 13 sm , relsden 13 sm ýokarda, tigriň içki tarapynda 6 sm aralykda demir gapak ýerleşýär.

Ýokarky sanalan detallar demir ýola mahsus şikesleriň emele gelmeginiň esasy sebäpkärleri bolýar.

Demirýol trawmasyna mahsus şikesler:

1. Awtotrawmadan tapawudy, demirýol trawmasynda daşky we içki şikesler köp sanly, agyr görnüşli bolýar;
2. Tigir bilen relsiň arasynda galan agzalar basylyp, mynjyradylýp, aşak tarapyň ini $7-7,5$, ýokarsy $12-15\text{ sm}$ inli zolak görnüşli şikes bolýar;

Şeýle ýagdaýda hem deride ýeke sypjyrykdan başga şikes bolmýan wagty köp bolýar. Soňra sypjyryk gurap goňur reňke geçýär. Şu hili şikese basylan (mynjyran) zolak diýilýär.

3. Sypjyrylan zolak tigriň erňegi bilen ýetirilýär, onuň ini köplenç $2-3\text{ sm}$ bolýar, ýöne $10-15\text{ sm}$ bolmagy hem mümkin (aýak semiz bolup, tigriň astyna kese düşende);

4. Göwräniň (agzalaryň) bölünmegi, goparylmagy;

Bu hili şikes otlynyň tigrileri adamyň üstünden geçende ýüze çykýar. Basylan zolagyň ýerleşen ýerinden göwre (agza) ikä bölünýär ýa-da kelle, el, aýak göwreden aýrylýar. Esasan, bu şikes tigriň erňegi bilen ýetirilýär. Ýöne tigriň özi hem dokumalary mynjyradyp, onuň bölünmegine getirip bilýär.

5. Göwräniň goparylan ýerinde, sypjyryk zolagyna ugurdaş sürtülen (hapalanan) zolak bolýar. Ol bolsa deriniň tigriň iç ýüzüne sürtülmege bilen emele gelýär;

6. Otly eliň ýa aýagyň üstünden geçende, onuň tigrini spiral görnüşli edip sypyrýar, ýagny spiral görnüşli ýara emele gelýär;

7. Tigriň geçen ýerinde pahna şekilli dokuma kemligi (defekt) emele gelýär, sebäbi tigriň aşagyna düşen dokumalar düýpgöter dargaýarlar;

8. Deriniň uzynlygy 20–40 *sm* bolan lampas görnüşli ýyrtylmagy mümkin;

9. Jesediň egin-eşiginde hem basylan zolak, pahna şekilli defekt bolýar;

10. Tigriň geçen ýerinde (basylan zolakdan) uzaklykda süňk gabadyndaky deri ýyrtylýar. (Stanislawskiniň nyşany);

11. Deride biri-birine bolan ugurdaş bolan sypjyryklar emele gelip, olara süýrentgi nyşanlary diýilýär;

12. Eger-de el-aýak otlynyň bir ýerine ilteşe, olar goparylýar we goparylan ýerinde uzyn damarlar, siňirler, nerwler sallanyşyp durýar;

13. Merhumyň egin-eşigi, derisi, ýaralary mazut, antiseptik, çagyl we ş.m. zatlar bilen hapalanýar.

Demirýol şikesi barlagdan geçirilende duşýan aýratynlyklary:

1. Jeset barlagy edilende 3 etapda geçirmek maslahat berilýär:

- jesediň daşky barlagy;
- goparylan agzalaryň daşky barlagy;
- jesediň içki barlagy.

2. Demirýol trawmasynda şikesleriň dirilik nyşanlaryny anyklamak hökmanydyr.

3. Demirýol şikesi gelip çykyşy boýunça öz-özüne kast eden ýa-da betbagytlykdan ölen adamlardyr.

Awiatrawma – uçar şikesi. Bu hadysa seýregrägem bolsa, köpçilikleýin heläkçilik bolýan wakadyr. Ölenler barlagdan geçirilende dürli şikesler, ýagny mehaniki trawma, ýanyk, zäherlenmek (CO) ýaly zeperler gabat gelýär. Çözülýän meseleler awtotrawmada, otly şikesinde bolýanlara meňzeşdir. Ýöne az-owlak tapawudy hem bar, ýagny:

1. Kabinanyň haýsy detalynyň şikes ýetirendigi.
2. Nähili daşky faktorlaryň awariýa bolmaga ýardam etmeleri (ot almak, tüsse, atmosfera faktorlary, ýüküň agyr bolmagy we ş.m.).
3. Ekipaž agzalarynyň näsag bolmagy.

Awiotrawmanyň mehanizmi üç dürli bolýar:

- Göni emele gelen şikesler – uçar ýere gaçanda urgudan döreyärler. Olar sypjyryk, döwük, ýenjik ýaly şikeslerden ybaratdyr.
- Inersiýa şikesleri-uçar partlanda döreyär. Beýle bolanda ýolagçylaryň süňkleri bölünip, agzalary gopup, derisi ýarylyp-ýyrtlyp, uly turba şekilli süňkleriň etiniň doly sypyrylyp aýrylmagy ýaly şikesler bolýar. Deride sypjyryk bolmaýar diýen ýaly, sebäbi deri daşky güýç bilen ýarylman, içki urgy, ýagny döwülen süňkleriň bölekleri bilen ýyrtylýar.
- Tersa şikesler – göni urgy we inersiýa urgusy bolanda ýüze çykýar. Ýöne şikesler göni urgynyň degen ýerinde däl-de, başga ýerlerde, käwagtlar ters tarapynda ýerleşen organlarda bolýar. Mysal üçin, oňurgalaryň kompressiýa (basgy) döwügi, uly uzyn süňkleriň içi-içine giren döwükleri, bogunlaryň daş-töweregindäki bagjyklarynyň üzülmegi, bogun haltasynyň ýyrtylmagy, kelle çanağyň düýbünden tegelek döwülmegi ýaly şikesleri almak bolar.

Sürüjileriň jesedi barlag edilende olaryň keseli barlygy, uglerod okisi bilen zäherlenendigi ýaly faktlar anyklanýar. Eger awariýa bolan uçar suwa gaçsa, onda gark bolanlygy anyklanýar. Umuman, awiýaşik seljermesi toplumlaýyn, ýagny dürli hünärmenleriň gatnaşmagynda geçirilýär.

Beýiklikdeň ýykylanda döreyän şikesleriň seljermesi. Beýiklikden ýykylymak şikesleri adam jaýyň ýokarky gatларыndan, minaradan, awtoulagdan, otludan, uçardan gaçanda emele gelýär. Şonuň üçin hem ol şikesler ulag şikesi bilen bilelikde öwrenilýär. Köp halatlarda beýiklikden ýykylyş ulag şikesinden tapawutlandyrmaly bolýar. Mysal üçin, köçäniň pyýada ýolunda jeset tapylýar. Onuň jaýyň ýokarky gatyndan gaçyp ölen bolmagy ýa-da maşyn bilen çaknyşyp ýoda zyňlan bolmagy mümkindir. Seljermäniň esasy wezipesi şol adam ýokardan ýykylyp ölüpmi ýa-da ony maşyn kakypmy diýen soragy çözmekdir.

Ýokardan ýykylylanda emele gelýän şikesler beýikligiň möçberine, ýykylyş adamynyň agramyna we onuň gaçan ýeriniň häsiýetine (beton, ýer, gar, suw) bagly bolýar. Adam näçe ýokardan gaçsa, şonça-da onuň şikesleri agyr bolýar. Ondan başga-da, adamyň nähili ýagdaýda (serhoş, bihuş), haýsy agzasynyň öňürti ýere degendigi (kellesi, eli, aýagy) belli bir derejede ähmiýetli bolýar. Ýöne käwagtlar adam öz boýundan ýa-da pessejik zatlardan-krowatdan, tapçandan, eşekden, arabadan ýykylylanda hem ölüm howply şikesleri alyp bilýär. Käte bolsa ol uly belent jaýyň 4–9-njy gatyndan gaçanda hem hiç-hili şikes alman aman-sag galýar.

Beýikden ýykylymagyň mahsus şikesleri. Beýiklikden gaçan adam aýagynyň üstüne düşende aşakdaky şikesler emele gelýärler:

1. Daşky şikesler az, içkiler köp we agyr bolýar;
2. Ökje we çapak süňküniň döwürmegi;
3. Uzyn aýak süňkleriniň (injik, uýluk) döwügi, döwürleriň biri-biriniň içine girmegi, döwlen aýagyň gysgalmagy;
4. Garnyň göni myşsasynyň ýarylmagy;
5. Çanaklygyň uýluk süňki bilen birigýän ýeriniň oýulyp döwürmegi we uýluk süňküniň başynyň çanaklyk boşlugyna sokulmagy;
6. Bil we aşaky döş oňurgalaryň göwresiniň mynjyrap döwürmegi;
7. Kelleçanagyň düýbünüň tegelenip döwürmegi;
8. Kelleçanagyň süňki bilen beýniniň gaty bardasynyň arasynda gan inmegi (epidural gematomasy);
9. Kelle beýnisiniň (maňlaý we çekge bölekleri) ýenjilmegi;
10. Döş süňküniň boýnundan döwürmegi (aşaky eňek urýar);

11. İçki organlarda silterilenmekden dörän şikesler: içýaglara gan inmek, öýkeniň düýbünden ýyrtylmagy, bagryň ýarylmagy, içegeleriň çözüsiniň ýyrtylmagy, gan inmegi we ş.m.

IV bab. Ýiti ýaraglardan ýeten şikesleriň kazyýet lukmançylyk seljermesi

Mazmuny: 1. Umumy maglumatlar. Çözülýän meseleler. 2. Ýiti ýaraglaryň görnüşleri. 3. Şikesleriň häsiýeti boýunça ýaragyň hilini kesgitlemek: Kesilen ýaralar. Çapylan ýaralar. Sanjylan ýaralar. Sanjylyp-kesilen ýaralar. 4. Ýiti ýarag şikesleriniň barlagy geçirilendäki aýratynlyklary, goşmaça barlaglar.

I. Umumy maglumatlar. Ýiti ýarag diýip ýiti ýüzli (ýalawly, keserli ýa-da ýiti uçly) ýaraglara aýdylýar. Ýiti ýaraglar hatarynda dürli görnüşli hojalyk pyçaklary, gamalar, gylyçlar, paltadyr teşeler, pildir kätmenler, iňne, çüý, syh, naýza we ş.m. abzallar, gurallar we ýaraglar girýärler. Bulardan başga-da, ýiti ýarag hökmünde aýna döwük, çüýşe döwük, gyýak otlar (hyşşa gulpak, gamyş ýaprak we ş.m.) zatlar hem hasaplanyp bilerler.

Ýiti ýaraglaryň görnüşleri. Bu mesele ýeke ýaraglaryň gurluşyna bagly bolman, olaryň nähili ýagdaýda şikes ýetirýändiklerini hem göz önünde tutýar we şol nyşanlar boýunça dört topara bölünýär.

1. Kesgir ýaraglar – päki, keser we ş.m.
2. Çapgyr ýaraglar – palta, teşe, çapgy, pil, kätmen, gylyç we ş.m.
3. Sanjar ýaraglar – iňne, biz, çüý, syh, naýza, çarşak we ş.m.
4. Kombinirlenen ýaraglar – has köp gabat gelýän sanjar hem kesgir, ýagny ýiti uçly we ýalawly ýaraglar.

Ýokarky getirilen maglumatda ýiti ýaraglaryň esasan bir hereketi getirilendir, ýogsam çapgyr ýaraglar bilen kesibem bolýar, çapybam.

Her topar ýaragyň özüne mahsus şikesleri bolýar we şol alamatlaryň esasynda ýaranyň nähili ýarag bilen ýetirilendigini anyklamak başardýar.

Kesgir ýaraglardan ýeten şikesler. Kesgir ýarag diýip agramy ýeňil we ýiti ýalawly (keserli) ýaraglara aýdylýar. Şol sebäpli ol ýaraglar

bilen çapyp, sanjyp bolman, ýeke kesip bolýar we olardan emele gelen şikeslere kesilen ýara diýilýar. Kesgir ýarag, köplenç, bir ýüzli, käte iki ýüzli bolýar. Eger ol bir ýüzli bolsa, onuň kütek tarapyna ýaragyň arkasy diýilýar. Kesilen ýara ýarag derä basylyp we süýkelip hereket edende emele gelýär. Bu ýagdaýda aglaba deriniň, onuň astyndaky ýag gatlagynyň we ýumşak dokumalarynyň (etleriň) бүtewiligi bozulýar.

Käwagtlar eger kesgir ýarag derä yüzleý süýkelse, onda ýara döremän, inçejik çyzyk görnüşli sypjyryk emele gelýär. Bu hili sypjyryklar aglaba kesilen ýaranyň başlanan we gutarýan uçlarynda ýerleşýärler. Kesgir ýarag ýeňil agramly bolany üçin sünke şikes ýetirmeýär. Aňry gitse sünküň örtüginde (nadkostnisada) çyzyk ýaly yüzleýje şikes döredýär.

Kesilen ýaralaryň alamatlary:

1. Gönümel ugurly. Köplenç, kesilen ýara gönümel çyzykda ýerleşýär;

Ýöne kä halatda ýaranyň ugry gönümel bolman hem biler. Me-selem, pyçak sünke degip ugruny üýtgedende ýa-da ýara boglundan epilen elde ýa aýakda emele gelende.

2. Şekili süýrümtilik. Dokumalaryň бүtewiligi bozulan soň, olar ýygrylýarlar we ýaranyň agzy açylýar. Ýaranyň orta gürpünde gyralary has gaty çekilýär we şunlukda ýaranyň şekili süýrümtil tegelek, ýagny, mäşirik görnüşinde bolýar;

3. Ýaranyň uzynlygy onuň ininden we çuňlugyndan uly bolýar;

4. Ýaranyň uçlary (başlanan we gutarýan ýeri) ýiti burçly bolýar;

5. Ýaranyň burçlarynda epidermiste çyzyk şekilli sypjyryklar (murtjagaz, guýrujyk) bolýar. Ýaranyň başlanan ujundaky sypjyryk, ýaranyň gutarýan ujundaka garanda uzynrak bolýar. Guýrujyk murtjagaza garanda has köp gabat gelýär;

6. Ýaranyň gyralary endigan we tekiz bolýar;

7. Ýaranyň diwarlary endigan we tekiz bolýar;

8. Kesilen ýaranyň çuňlugy hemme ýerde deň bolmaýar, ýagny ýaranyň uçlarynda onuň çuňlugy, ortasyna garanda has ýalpak bolýar.

9. Eger kesilen ýaranyň içini tiz doňýan jisim (gips, pasta, parafin we ş.m.) bilen doldursaň, alnan guýma pahna şekilli, ýagny ýokarsy giň, ujy inçe bolýar.
10. Süňküň ýüzleý kesigi. Haçanda kesgir ýarag süňke çenli ýetende, ol süňki kesip bilmän, onuň ýüzünde çyzyk edýär. Ol çyzyklar köplenç, ýaranyň gutarýan ujunyň golaýynda döreyär.
11. Kesilen ýaradan güýçli gan akýar, sebäbi şu hili ýaralarda ganyň doňmagy (tromb döremegi) üçin ýagdaý juda amatsyz bolýar.
12. Eger kesilen ýara teniň saçly (gylly) ýerinde bolsa, ýalawyň aşagyna düşen saçlar (gyllar) hem endigan kesilýär.
13. Eşiğiň matasy kesilen bolsa, kesilen sapaklar (ýüplükler) ýiti burçluk şekilinde bolýarlar.
14. Kesilen ýara gönümel bitýär we inçejik nagza galdyrýar.
15. Kesilen ýaralar boýnuň öň ýüzünde, gan damarlarynyň ýüzleý ýerleşýän ýerleri bolan el-aýak bogunlarynyň iç ýüzünde, garynda, erkek adamlaryň daşky jynsy organlarynda köp gabat gelýärler.

Kesilen ýaralar öz gelip çykyşlary boýunça adam öldürilende, öz janyna kast edende, betbagtçylykda emele gelýärler. Şu nukdaýnazardan alaňda, kazyýet lukmançylygy üçin boýunda, garynda we gasykda emele gelen ýaralar uly ähmiýete eýedirler.

Damak çalmak. Damak çalmak, esasan, adam öldürilende ýa-da ol öz janyna kast edende gabat gelýär. Şonuň üçinem olary biri-birinden tapawutlandyrmak kazyýet lukmançylygy üçin örän möhüm mesele bolýar.

Adam öz janyna kast etmek üçin damagyny çalanda, köplenç, duşýan nyşanlar aşakdakylardan ybarat bolýar:

1. Ýaranyň esasy bölegi boýnuň çep tarapynda ýerleşýär. Sebäbi adamlaryň köpüsi saglakaý bolany üçin, olar ýaragy sag eli bilen tutup öz damagyny çalýarlar, şonuň üçinem ýara aglaba çep tarapda agdyklyk edýär;
2. Boýnuň ýüzünde çuňňur ýaradan başga-da, derini çala kesen, käwagtlar yöne deriniň ýüzüni çyzan esasy ýara bilen ugurdaş

ýerleşen maýdaja, ýalpajyk kesilen ýaralar gabat gelýär. Onuň sebäbi bolsa, adam özüni öldürmek üçin pyçagyň ýalawyny derä degrende, ol jyzlap agyrýar, adam tisingip pyçagy aýyrýar. Şu hili synaşyklar bir näçe gezek gaýtalanyp, ahyrda hem gahar bilen ölüm howply ýara ýetirilýär;

3. Kāwagtlar boýunda ýerleşen ýeke-täk uly ýaranyň uçlarynda deri diş-diş dilinýär. Olar bolsa özüni öldüreniň bir näçe gezek eden synanyşygynyň şaýady bolýar;
4. Seýrek hem bolsa, kā halatlarda boýnuň ýüzündäki ýaralar 2–3 sany bolup, olaryň çuňlугy bokurdaga çenli ýetýär we onuň kitirdewügininiň daş ýüzünde ýalpajyk çyzyk ýaly ýalawyň yzy bolýar;
5. Ýaranyň ugry kese-gyşyk, ýokardan aşak, çepden-saga bolýar;
6. Damak çalandaky akan gan merhumyň eşikleriniň oň tarapyny ezyär. Sebäbi janyna kast etmekçi adam dik durup ýa-da dik oturyp, göwresini oňe egibräk damagyny çalyar;
7. Jesetde göreşe, goranyşa mahsus şikesler bolmaýar;
8. Jesediň pyçak tutan eli (sag eli) gana boýalan bolýar;
9. Pāki epilmez ýaly ýüp (bint) bilen sapyna berkidilýär;
10. Ýarag merhumyň sag elinde ýa-da şol töwerekde tapylýar.

Adam damage çalynp öldürilende aşakdaky şikesler tapylýar:

1. Kesilen ýara boýnuň orta gürpünde ýerleşýär;
2. Onuň ugry aýlaw (kemer ýaly) bolýar;
3. Çuňlугy uly bolup, boýundaky ähli organlar kesilip, ýara boýun oňurgalara çenli ýetýär;
4. Boýun oňurgalaryň oň ýüzünde (nadkostnisada) gyýlan çyzyklar bolýar;
5. Ýaralaryň sany aglaba 1–2-den köp bolmaýar we olaryň hemmesi çuňňur bolýar;
6. Deride maýda, ýalpak ýaralar bolmaýar;
7. Akan gan jesediň arka tarapyny ezyär, sebäbi ilki adamyny ýykyp, soň damage çalynýar;
8. Jesediň elinde, golunda we başga ýerlerinde goranyşa we göreşe mahsus bolan şikesler bolýar.

Goranyşa mahsus şikesler: Eliň aýasynda, penjäniň arka ýüzünde, bilegiň öňünde, arkasynda dürli ölçegli kesilen ýaralar bolýar. Şu hili şikesler heläk bolan eli bilen ýalaňaç pyçagy gysmylanda ýa-da pyçagyň öňünde elini, goluny tutanda, ýagny özüni gorajak bolanda emele gelýärler.

Göreşe mahsus şikesler: Ganhor bilen gurban bolanyň arasynda göreş bolanda emele gelýär, ýagny ganhor göreş dowamynda elindäki pyçak bilen öz garşydaşynyň çem gelen ýerine (gulak, ýüz, egin, göwre we ş.m.) ýara salýar, ahyrsoňy, ony ýeňip, damagyny çalýar.

Bu mysally şikesler ölümiň gelip çykyşyny kesgitlemekde uly ähmiýete eýe bolýarlar. Ýöne bu meseläni düýpgöter çözmek üçin kazyýet lukmany derňew materiýalary bilen hem içgin tanyşmalydyr. Sebäbi ýokarky sanalan nyşanlar elmydama ölümiň gelip çykyşyna şaýatlyk edip durmaýar.

Gan damarlaryny kesmek. Beýle şikesler adam öz janyna kast edende gabat gelýär. Köplenç, damarlar el we aýak bogunlarynda kesilýär. Goldaky tirsek we bilek bogny, aýakdaky dyz bogny has köp kesilýän ýerler bolýar. Elbetde, bu ýerdäki gan damarlar keseki adam tarapyndan hem kesilip bilner. Eger adam öz janyna kast eden bolsa, ýaralar köp sanly we ululy-kiçili bolýarlar. Öz janyna kast edilende beýleki gan damarlaryň kesilmegi seýrek duşýar.

Harakiri. Kābir gündogar halklarda (Ýaponiýa, Mongoliýa, Hytaý, Taýland, Laos, Kampuçiýa we ş.m.) öz janyňa kast etmek garny ýaryp, içki organlary (garyn-içegäni, bagry we ş.m.) kesip-bölekläp amala aşyrylýar. Bu usul bolsa edebiyatda hara-kiri (ýaponça-garny ýarmak) diýlip atlandyrylýar. Garny ýarylan jesetde onuň ganhorlukdan ýa-da özüne kast etmekden emele gelendigini anyklamak kyn düşmeýär. Eger adam özüne kast eden bolsa, onda ol eşigini aýryp garnyny ýarýar, eger öldürilen bolsa eşik hem kesilýär. Beýleki soraglar çözümlenende damak çalmandaky gabat gelýän meselelerden ugur almaly bolýar.

Jynsy organlaryň kesilen ýaralary. Jynsy organlaryň kesilen ýaralary, köplenç, akyldan azaşan, käte bolsa gabanyp ar-almak maksady bilen edilende gabat gelýär.

Çapylan ýaralar. Çapgyr diýip ýiti ýalawly we uly agramly ýaraga aýdylýar. Bulara gylyç, uly pyçaklar, palta, pil, kätmen, teşe we ş.m. ýaraqlar we gurallar degişlidir. Çapgyr ýarag zarp bilen urlanda, çapylan ýara emele gelýar. Kesilen ýaradaky nyşanlar köplenç, çapylan ýaralarda hem gabat gelýar. Ondan başga-da, çapylan ýaralar üçin aýratyn mahsus bolan alamatlar hem bar:

1. Ýaranyň gyrasyndaky dokumalar ýenjilýär, ýagny sypjyryk, ganöýme ýaly şikesler ýarag ýogyn bolanda, mysal üçin, palta, pahna ýaly gurallar bilen çapylanda ýüze çykýar;
2. Çapgyr ýarag poslan ýa-da hapalanan bolsa, onda ýaranyň gyrasynda «kirli zolak» emele gelýär;
3. Eger çapgyr ýaragyň, mysal üçin, paltanyň tene bir tarapy girse, onda ýaranyň şekili «D», «A», «T» harplaryna çalymdaş bolýar.
4. Çapylan ýarada aglaba süňk hem döwülýär;
5. Süňk ýa-da kitirdewük çapygynyň iç ýüzünde çapgyynyň ýalawyndaky näsazlyklar (ýüzi ýykylan ýerleri) yz galdyrýarlar. Bu yzlar, ylaýta-da, mikroskop, lupa bilen seredilende oňat görünýärler. Şeýlelikde, çapylan ýarany kesilen ýaradan tapawutlandyran esasy nyşan süňküň döwürmegidir. Çapylan ýaralar aglaba kellede, boýunda, golda, ayakda ýerleşýärler. Çapylan ýaralar adam öldürilende gabat gelýär. Çapgyr ýarag bilen öz janyna kast etmek juda seýrek duşýar.

Sanjylan ýaralar. Sanjylan ýaralar çümгүйç ýaragdan emele gelip, esasan adamyň göwresinde ýerleşýär. Sanjylan ýaralar ýaragyň inçe ujunyň täsirinden dokumalary kesmän, olary iteklöp, süşürüp, käbirini ýolup döreyär. Şonuň üçin olarda kesilen ýa çapylan ýara bilen deňände, dokumalara az şikes ýetýär.

Sanjylan ýaralaryň esasy alamatlary:

1. Sanjylan ýaranyň agzy we kanaly bolýar;
2. Ýara agzynyň şekili aglaba süýrüntik tegelek, kä halatlarda jaýryk görünüşinde bolýar. Munuň sebäbi, hatda çümüji ýaragyň diametri tegelek bolanda hem dokumalaryň maýyşgaklygy, olaryň büzülip-ýygrylmagy sebäpli, ýaranyň şekili ýaragyň şekilinden üýtgeşik bolýar. Eger çümгүйç ýaragyň ýiti gyralary

bolsa, onda deridäki ýara köp burçly (ýyldyz şekilli) bolýar. Deride, ýumşak etlerde sanjylan ýaralar ýaragyň şeklini gaýtalamayan hem bolsalar, ol ýaraglar kitirdewükden, süňkden, parenhimaly organlardan (bagyr, böwrek, dalak we ş.m.) geçende, ýaragyň şekili gös-göni gaýtalanýar. Bu nyşan bolsa sanjylan ýarany ok degen ýaradan tapawutlandyrmaga uly kömek edýär;

3. Ýara agzynyň gyrasy endigan tekiz bolýar. Ýöne kä halatlarda, ylaýta-da, ýarag sapyna çenli sokulanda onuň ýaglawugy deride sypjyryk, ganöýme ýaly şikesleri döredip bilýär;
4. Ýara kanalyňyň uzynlygy (çuňlugy) ýaragyň uzynlygyna, onuň ahyryna çenli sokulandygyna, sokulan ýerinde ýumşak ýa-da gaty (süňk, kitirdewük) dokumalaryň bardygyna hem-de nähili güýç bilen (basyp, gaty basman we ş.m.) sokulandygyna bagly bolýar. Şol sebäpli ýara kanalyňyň çuňlugy köp halatlarda ýaragyň uzynlygy bilen gabat gelmeýär, ýagny uzyn ýaragdan kelte kanal, kelte ýaragdan uzyn kanal emele gelip biler. Ýokarky aýdyşymyz ýaly, ýarag kitirdewükden, süňkden, parenhimaly organlardan geçende onuň şekili gaýtalanýar. Kämahallar tene sanjylýan ýarag doly daşyna çykarylman bir näçe gezek dürli ugurlara çümdürilýär we her sanjymda täze kanal emele gelýär. Şol sebäpli ýaranyň agzy bir bolup, telim kanal döreýär. Bu bolsa, dürli organlaryň ýa-da bir organyň bir näçe gezek ýaralanmagyna getirýär.

Sanjar ýaragdan ýeten şikesler adam öldürmek, öz janyna kast etmek ýa-da tötänden ýaralanmak ýaly ýagdaýlarda gabat gelýärler.

Adamyň öldürilendigini ýa-da öz janyna kast edendigini anyklamak üçin ýaranyň ýerleşen ýeri uly ähmiýete eýedir. Adam öz janyna kast edende aglaba ýüregiň üstünden we eşiklerini aýryp sançýar. Sanjylan ýara kişi eli bilen ýetirilen bolsa, ol mydama eşiğiň üstünden sanjylýar. Eger-de ýarag galyň eşikden, gapjygyň, kemeriň üstünden sanjylan bolsa ol bigüman kişi eli bilen edilendir. Adam öldürilende sanjylan ýaralar teniň dürli yerlerinde, merhumyň eliniň ýetmejek yerlerinde, mysal üçin, ýagyrynysynda yerleşýär we olaryň sany 30–40-a ýetip biler. Ýöne köp sanly ýara öz janyna kast eden adamlarda hem gabat gelýär.

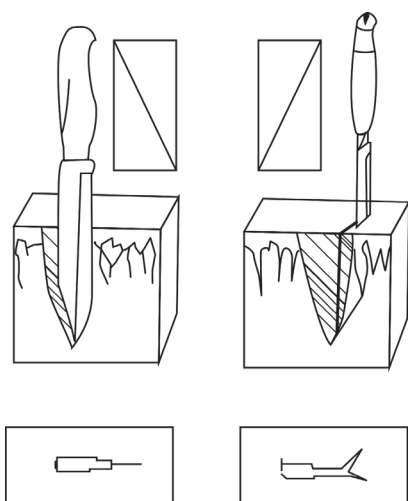

Sanjylyp – kesilen ýaranyň emele gelşi (Sada şekili)

Sanjylyan ýaralaryň aýratyn bir görnüşi hem inňe çümdürmekdir. Bu waka aglaba bäbek öldürilende gabat gelýär, ýagny bábegiň kelle çanagynyň maňlaý deşiginden bir näçe inňe sokulýar we ahyrynda çaga ýogalýar. Inňe sokup ölmek öz janyna kast edilende hem duşýar. Bu ýagdaýda inňäni ýürege, bagra we beýleki içki organlara çümdürýärler. Inňe sokulyp öleniň jesedi barlagdan geçirilende serasaply bolmaly, sebäbi ol inňeler aglaba göze görünmeýärler, ahmal bolsaň eliňe çümüp ýaralap, hatda zäherläp, lukmanyň heläk bolmagyna eltip biler.

Sanjylyp kesilen ýaralar. Sanjylyp kesilen ýaralar hem ýiti uçly hem keserli (ýalawly) pyçaklar bilen ýetirilýär. Şol sebäpli bu hili ýaralarda kesilen we sanjylyan ýaralaryň nyşanlary bolýar. Çümgüç we kesgir ýarağlar bir ýüzli (ýalawly) ýa-da iki ýüzli (iki tarapy hem ýalawly) bolýarlar. Bir ýüzli çümgüç kesgir ýarağlara hojalykda ulanylýan pyçaklaryň hemmesi diýen ýaly, çopan-pyçak, gaýçy we ş.m. ýarağlar degişlidir. Iki ýüzli ýarağlara gama, hanjar ýaly iki ýüzi hem ýalawly pyçaklar degişlidir. Sanjylyp kesilen ýaralar aglaba adamyň göwresinde ýerleşýär we kazyýet lukmançylygynda inňe köp gabat gelýän hem çylşyrymly şikeslerden hasaplanýar. Ýara emele gelende dokumalaryň kesilýäni üçin ýara gönümel, endigan guraly bolýar.

Sanjylyp kesilen ýaralaryň esasy alamatlary aşakdakylardan ybarat:

1. Ýaranyň kesilen agzy we çuňňur kanaly bolýar. Pyçak sokulanda emele gelen ýara esasy, pyçak tenden çykarylanda dilnen ýara hem goşmaça ýara diýilýär;

2. Eger ýara bir ýüzli pyçak bilen ýetirilen bolsa, onda onuň agzynyň bir uýy ýiti (ýalaw degen tarapy) beýleki uýy hem kütek (pyçagyň arka tarapy) bolýar. Eger pyçak iki ýüzli bolsa, onda ýaranyň iki uýy hem ýiti bolup, kesilen ýara çalymdaş bolýar;
3. Ýaranyň gyralary endigan tekiz bolýar;
4. Sanjylan ýarada bolşy ýaly sanjylýp kesilen ýara hem bir agyzly, telim kanally bolup biler;
5. Esasy ýara aglaba pyçagyň şekilini gaýtalaýar, ýöne onuň uzynlygy pyçagyň inine garanda 1–2 *sm* kelte bolmagy ähtimaldyr, sebäbi ýara düşenden soň deri ýygrylýar we onuň ölçegi azalýar;
6. Goşmaça ýara, ýokarky aýdyşymyz ýaly, pyçak tenden sogrulanda ýalaw derini dilip emele getirýär. Onuň ölçegi kä halatlarda esasy ýaranyňkydan has uly hem bolup biler. Goşmaça ýaranyň hem gyralary enigana, tekiz, ýeke-täk ýiti burçy bolýar, sebäbi ýaranyň ikinji uýy esasy ýara goşulyp şonda hem ýitýär. Goşmaça ýara hem esasy ýara ýaly aglaba ýeke bolýar. Kähalatlarda pyçak tenden doly çykarylman bir näçe gezek soku-landa, esasy ýaranyň gyralarynda maýdarak dilnen bir näçe goşmaça ýaralar emele gelýär. Olaryň sany ýara kanalynyň sanyna gabat gelip biler.

Gelip çykyşy boýunça sanjylýp kesilen ýara ganhorluk, öz janyna kast etmek görnüşinde hem gabat gelýär.

Adam öldürilende ýarag onuň eşikleriniň üstünden urulýar, köp halatlarda ýara merhumyň eliniň ýetmejek ýerinde ýerleşýär. Jesetde goranmak, göreşmek üçin mahsus şikesler tapylýar. Adam öldürilen diýlip güman edilse, onuň el barmaklarynyň dyrnagynyň astyndaky kiri alynýar we sitologik barlagy geçirilýär. Sebäbi ol kirde ganhoruň öýjük, gan, saç, gyl bölejigi tapylmagy ähtimaldyr.

Byçgylanan ýaralar. Seýregräk hem bolsa durmuşda byçgylanan ýaralar hem gabat gelýär. Ol ýaralaryň esasy nyşanlary:

1. Ýaranyň ugry gönümel.
2. Gyralary sallam-sajak we töwerekdäki deri sypjyrylan.
3. Ýaranyň düýbünde kesilmedik dokumalar (damar, nerw, saç uzyn, siňir we ş.m.) paýapyl görnüşinde saklanýar.

4. Süňkde çyzylan yzlar galýar.
5. Süňki kesilen bolsa, kesigiň häsiýetine görä byçgynyň ýüzüniň nähilidigini (döwlen, egrelen dişleriniň yzy) bilmek bolýar.
6. Eger tegelek byçgy bilen kesilen bolsa, ýaranyň gyrasy gönümelräk bolsa-da gaty tekiz bolman, sallam-sajagrak bolýar.
7. Süňk kesilende ýarada süňk ýontgulary tapylýar.

Ýiti ýaragdan ýeten şikesleriň goşmaça barlaglary. Sanjylan, çapylan, kesilen ýaralar seljerme geçirilende ýokarda getirilenlerden başga-da goşmaça barlaglary geçirmeli bolýar. Olar şulardan ybarat:

1. Ýaranyň gyrasynda metal (demir, mis, nikel, kobalt) ýokundysyny anyklamak. Bu barlag basma-diffuziýa usuly bilen reňkli ýokundyny almak bilen geçirilýär;
2. Jeset çüýräp zaýalanan bolanda ýaranyň diri adamda bolandygyny we onuň ilki şekilini anyklamak üçin Ratnewskiniň ergininde (spirt bilen sirke goşulan ergin) ýaralanan derini kesip alyp ýerleşdirilýär we deri şol erginde 2–3 gün saklanandan soň, ýara owal başdaky reňkine gelýär we hemme zat aýyl-saýyl bolýar;
3. Esasy ýara gönümel stereo-mikroskop aşagynda seredilende onuň gyralarynda demir posunyň bölekleri, eşiklerden ýolnan sapaklar tapylmagy ähtimaldyr. Bu zatlar goşmaça ýaralarda bolmaýar;
4. Ýara kanalyny tiz gataýan jisimlerden (gips, parafin, pasta «K» we ş.m.) dolduryp, kanalyň guýma şekili alnanda, onuň esasy nyşanlary aýan bolýar;
5. Ýaragda ýokundy gözlemek (gan, öýjük, saç, gyl we ş.m.) üçin sitologiýa barlagy geçirilýär;
6. Çapylan ýara bolanda eşikde, süňkde, kitirdewükde galan ýalaw yzlary we ýalawyň ýüzi mum plastinkalaryna geçirilip, biri-biri bilen deňşdirilýär. Bu bolsa şikesiň haýsy ýarag bilen ýetirilendigini anyklamaga kömek edýär.

V bap. Atuw ýarasynyň kazyýet lukmançylyk seljermesi

Mazmuny: Umumy maglumatlar: Ok atýan ýaraglaryň toparlary. Okly peşen we onuň düzümi. Atuw ballistikasy. Çözülýän meseleler: Ok degen ýarany kesgitlemek. Atuwuň ugruny anyklamak. Atuwuň çäginini (distansiýasyny) kesgitlemek. Nähili ýaragdan atylanyny anyklamak. Atuwuň yzygiderliligini anyklamak. Atuwy merhumyň öz eli bilen ýa-da keseki adam tarapyndan edilendigini anyklamak.

Atuw ýaraglary. Umumy maglumatlar. Ok atýan ýaraglara çaga oýunjaklaryndan başlap ähli sapaňalar, tüpeňler, toplar, raketalar we şol sanda ok-ýarag enjamlary, partlaýjy jisimler girýär.

Ok atýan ýaragdan ýeten şikesleriň gelip çykyşynda esli tapawut bolýar:

- Köplenç, ýarag tene degmeýär.
- Şikes ýaragyň bir bölegi, ýagny onuň snarýady (ok, seçme) bilen ýetirilýär.
- Mehaniki ýaradan başga-da termik, himik faktorlaryň täsiri bilen şikes döreýär.

Atuw ýarasy düşen näsag hassahanada bejerilse, onda kazyýet lukmançylygy üçin wajyp bolan meselelere üns berilmelidir. Ýaranyň ilkinji bejergisi wagtynda tapylan zatlar (ok, seçme, peşen dykysy we ş.m.), bejergide kesilip aýrylan dokumalar, süňk döwürleri we ş.m. aýratyn saklanyp, derňew organlaryna ýa-da kazyýet lukmanyna tabşyrylmalydyr. Bejergä başlamazdan önürti atuw ýarasyna mahsus bolan nyşanlary anyklamaly we olary kesel taryhynda bellemeli.

Şu işler lukmanlar tarapyndan amal edilmese, atuw ýaralary seljerme geçirilende uly, käte düzedip bolmajak kynçylyklar döreýär.

Atuw ýarasynyň döremeginde aşaky sanalan faktorlaryň täsiri uly bolýar:

- ýaragyň hili, kalibri, modeli,
- okly peşen düzümi (okuň, däriň hili),
- atuwuň çägi (aradaşlygy),
- ýara düşen dokumalaryň hili (konsistensiyasy),
- Goşmaça snarýadlar (eşik, süňk bölegi).

Atuw ýarasy seljerme geçirilende ýokarky sanalan faktorlaryň döreden alamatlaryny göz önünde tutup, toplumlaýyn barlag etmeli bolýar.

Ok atýan ýaraglaryň toparlary. Kazyýet lukmançylygy üçin, köplenç, ok atýan el ýaraglarynyň ähmiýeti uly bolýar. Olaryň esasy görnüşleri aşakdakylardan ybaratdyr:

1. Harby ýaraglar – bäsatar, awtomat, karabin, sapaňça, rewolwer, pistolet we ş.m.;
2. Sport ok ýaraglary – kiçi kalibrli sessiz tüpeň, türgenleşik tüpeňi, mergen tüpeňi we ş.m.;
3. Gurluşyk ýaraglary – demirli beton diwarlary, potoloklary deşmek üçin ulanylýan sapaňçalar.;
4. Aw tüpeňleri – ýeke nil, goşa, hyrly, hyrsyz, kalibry 12-nji, 16-njy, 20-nji belgili we ş.m.;
5. Emeli (hilsiz) ok ýaraglary – elde ýasalan, zawod ok ýaraglarynyň nili, gundagy kesilen we ş.m.

Bu toparlardan başga-da, el ýaraglary hyrly we hyrsyz diýen toparlara bölünýär. Ýöne olaryň hemmesi diýen ýaly hyrly bolýar.

Okly peşen (Patron). Tüpeňiň hilinden başga-da, atuw ýarasynyň döremeginde okly peşeniň düzümi, ýagny snarýadyň (ok, seçme) we däriniň (gara, ak) täsiri uly bolýar.

Okly peşen dört sany elementden ybarat bolýar:

1. Peşen – mis, bürünç, karton, plastmassa we ş.m.;
2. Snarýad – ok, seçme;
3. Däri – gara (tüsseli), ak (tüssesiz);
4. Mis, jam, – azid, titrewük simap.

Atuw ýarasynnda, ylaýta-da, snarýadyň we däriniň täsiri uly bolýar.

Däri okuň tüpeňden atylyp çykmagyna güýç berýän esasy elementdir. Ol iki hili, ýagny gara (tüsseli) we ak (tüssesiz) bolýar.

Gara däri VII asyrdan Hytaýda dörap, tä XIX asyra çenli ýeke-täk zarýad bolupdyr. Gara däriniň düzümine kaliý selitrasy (78%), kükürt (8%), kömür (14%) girýär. Ol gara reňkli, digir daneli, ýalpyldawuk görnüşli, ele, kagyza ýokaşýan jisimdir. Gara däri partlanda onuň 42–44%-i gaz görnüşine geçýär we 300 °C-a çenli gyzgynlyk, 3 mün

atmosfera golaý basyş emele gelýär. Beýleki 56–58% bolsa maýdaja gara-guruma, tozgalara öwrülýär.

Ak (tüssesiz) däri XIX asyrdan ösümlük süýüminden (pagtadan) ýasalyp, piroksilin ýa-da nitrogliserin görnüşinde bolýar. Tüssesiz däri gara däri bilen deňeseň has güýçli (kuwwatly) bolýar, sebäbi ol partlanda onuň 98–99%-i gaz görnüşine geçýär.

Snaryad (ok) atuwda esasy ýaralajy güýç bolup, ol, esasan, iki dürli, ýagny ok we seçme görnüşinde ulanylýar. Ok hem her ýaraga kybapdaş, dürli-dürli bolýar. Köplenç, onuň hili boýunça nähili tüpeňden (ýaragdan) atylandygyny kesgitlemek kyn düşmeýär. Harby ýaraglaryň oky berk metaldan ýasalan (melhior, tompak) gabyga gaplanan gurşun bilen azrak sürmeden (1–2%) ybaratdyr. Harby ýaraglar kä halatlarda ýörite ýasalan brondeşiji, partlajy, ýakyjy we ş.m. oklar bilen atylýar. Kiçi kalibrli sport tüpeňiniň oky gabyksyz gurşun bolup, onuň daşyna parafin, mal ýagy çalynýar. Aw tüpeňiniň oky gabyksyz we gabykly bolýar. Hysryz aw tüpeňleri aglaba seçme bilen oklanýar. Seçmeler hem göwrümüne görä dürli belgili bolýar. Eger olaryň diametri ýarym santimetrden (5,5 mm) uly bolsa, olara karteç diýilýär.

Snaryaddan (okdan, seçmeden) başga hem ýara düşmeginde däri gazy, ýalyn, tüpeňniň nili, eşiğiň, süňküň bölekleri ýaly faktorlar uly rol oýnaýarlar.

Atuw ballistikasy. Atuw ballistikasy diýip däri partlandan başlap, tä atuw ýarasy emele gelýänçä bolup geçýän hadysalary öwrenýän ylma aýdylyar. Atuw ballistikasy üç hili bolýar:

Içki ballistika – tüpeň niliniň içinde bolýan hadysalar.

Daşky ballistika – ok tüpeňden çykyp tä nyşana degýänçä, ýagny howada bolýan hadysalar.

Ýara ballistikasy – okuň adam teninde edýän hereketleri.

Içki ballistika wagtynda tüpeňniň mäşesi gysylanda çakmagyň çüýi mise degip uçgun döredýär we därini partladýar. Şonda emele gelen däri gazlarynyň güýji bilen ok tüpeň niliniň içi bilen towanyp atylýar. Okuň töwregini bolsa däri gazy, tüsse, ýalyn ýaly däri partlamasynda emele gelen jisimler gaplap alýarlar we topary bilen tüpeňniň agzyndan çykýarlar.

Daşky ballistika howada bolup geçýär. Tüpeňden atylan ok esli aralyga (1 metre çenli) goşmaça faktorlar bilen bilelikde gidýär. Soňra ýeliň güýji bilen goşmaça faktorlar dagýarlar we aňryk okuň ýeke özi gidýär. Şu ýerde bir zady bellemeli: ok howada ýüzende onuň daşynda gysylan howa gatlagyndan «gabyk» döreyär we şol gabygyň içi boşluk (wakum) bolup, ol ýerde däri önümleri (tüsse, gurum, däri tozgasy) saklanyp, uzak aralyga (200–300 metr) eltilýär we olar ok degen obýektiň (eşiğiň, deriniň) içki ýüzünde yz galdyrýar. Bu yzlara Winogradowyň nyşany diýilýär we atuwyň öz eli bilen edilendigi kesgitlenende biçak uly rol oýnaýar.

Ýara ballistikasy bedeniň içinde geçýär. Atuw ýarasyny okuň güýjüne, hiline we ýaralanan dokumalaryň (organlaryň) konsistensiyasyna (gaty, ýumşak) bagly bolýar.

Okuň güýji, ýagny kinetik energiýasy onuň agramyna (m) we tizligine (V) bagly bolup, şu formula $mV^2/2$ bilen ölçelýär.

Kinetik energiýasy boýunça ok adam teninde dört dürli hereket edýär.

1. Ýenjim hereketi – okuň kinetik energiýasy juda az bolup, ol zyňlan daş (kesek) ýaly hereket edýär we deride sypjyryk, ganöýme ýaly ýüzleýje şikesleri emele getirýär. Atuwyň bu hilinde şikesler kütek zatlardan ýetendäki ýaly bolýarlar. Olary biri-birinden tapawutlandyrmaly bolýar.
2. Sanjym hereketi – okuň kinetiki energiýasy ýokarka garanda köpräk bolup, ol syh sokulan ýaly dokumalary itekleşdirip tene girýär. Atuw ýarasyny sanjylan ýara meňzeş bolup, olary biri-birinden tapawutlandyrmak ýeke parenhimaly organlar (bagyr, böwrek, dalak, ýürek diastola wagty, içi doly aşgazan, göwreli ýatgy we ş.m.) ýaralananda mümkin bolýar. Bu organlarda syh ýarasyny sanjaryň şekilini gaýtalaýar, ok ýarasyny darka-darka ýarylýar.
3. Böwüsmek hereketi. Okuň kinetik energiýasy uly bolanda, ol dokumalary (derini, etleri we ş.m.) böwsüp, olaryň esli bölegini goparýar we kanal bilen çykalga tarap alyp gidýär. Netijede, deşikli ýara emele gelýär. Okuň bu hereketi atuwyň

90–95%-inde gabat gelyär we ol okuň esasy hereketi diýlip hasaplanýar.

4. Ýyrtmak hereketi. Okuň kinetiki energiýasy juda güýçli bolanda ýa-da däri gazlarynyň täsirinden ýa-da ok partlaýjy bolanda ýa-da ok önürti bir berk zada degip (daş, beton, demir we ş.m.) ýemşerse, atuw ýarasy ýaryk-ýirik bolýar. Şu hili ýaralary kütek zatdan ýeten ýaralar bilen tapawutlandyrmaly bolýar.
5. Gidrodinamik hereketi. Atuw ýarasynyň häsiýeti ýeke okuň kinetiki energiýasyna bagly bolman, ok degen dokumalaryň (organlaryň), ýlaýtada, olardaky suwuklygyň mukdaryna bagly bolýar. Mysal üçin, içi suwuklykdan doly aşgazan, doly peşew halta, ýürek diastola wagty ýa-da suwuklyga (gana) baý organlar (bagyr, dalak) ok degende darka-darka ýarylýarlar. Sebäbi okuň badyna organlardaky suwuklyk güýçli tolkun atyp, olaryň göwürümini 15–20 esse ulaldýar we olary ýarýar. Okuň bu hereketine bolsa gidrodinamik hereketi diýlip, ol iki sözden (gidro-suw, dinamika-hereket) ybaratdyr.

Kazyýet lukmançylygynda çözülýän meseleler

1. Atuw ýarasyny anyklamak.
2. Atuwyň ugruny anyklamak.
3. Atuwyň çägin anyklamak.
4. Haýsy ýaragdan atylanyny anyklamak.
5. Atuwyň merhumyň öz eli bilenmi ýa-da keseki adam tarapyndan edilendigini kesgitlemek.

Atuw ýarasyny anyklamak. Bu meseläni çözmek, köplenç kyn bolmaýar, sebäbi okuň giren we çykan ýerinde mahsus nyşanlary bolýar. Ondan başga-da ýaranyň töwereklerinde däri önümleriniň (gurum, ýalyn, gaz we ş.m.) zyy galýar. Eger ýara kanaly künt (kör) bolsa, onda kanalyň düýbünde ok, seçme tapylýar. Ýöne kä halatlarda okuň kinetiki energiýasy we beýleki häsiýetleri bilen baglanyşykly bolan şikesler kütek zat bilen ýetirilen sypjyryga, gan öýmä, ýarylyp-ýyrtylan ýara ýa-da ýiti ýarag bilen sanjylan ýara meňzemegi gaty ähtimaldyr. Olaryň biri-birinden tapawutlandyrylyşy hakda gürrüň edipdik.

Atuwyň ugruny anyklamak. Ok degen ýaralar seljerme edilende onuň haýsy tarapdan atylandygyny kesgitlemek hökmany suratda ýüze

çykýan soraglaryň biri bolýar. Bu mesele okuň giren we çykan ýerindäki ýaralary hem-de ýara kanaly öwrenilip anyklanýar.

Ok giren ýarasynyň nyşanlary:

1. *Şekli* tegelek ýa-da süýrümtil-tegelek görnüşli bolýar. Bu nyşan ok deriden geçende ilki tegelek, soňra deriniň ýygrylmasy sebäpli süýrümtilik – tegelek bolýar.
2. *Dokuma defekti* (kemterligi) ok derini böwsüp girende onuň esli bölegini goparyp, çykalga tarap alyp gidýär. Şol sebäpli deride deşikli ýara emele gelýär we ýaranyň gyrasy deşigi doly ýapmaýar. Eger jübtek bilen derini çekip ýapsaň, ýaranyň burçlarynda deri ýygirt atýar. Şu nyşana bolsa dokuma defekti diýilýär.
3. *Ölçegi* – ok çykan ýara bilen deňäniinde ok giren ýara kiçi bolýar, aglaba okuň galyňlygyndan (diametrinden) hem az bolýar.
4. *Gyrasy* – ok giren ýaranyň gyrasy endigan bolýar.
5. *Kirli zolak*. Ýaranyň gyrasynda kir zolagy bolýar, sebäbi okuň daşyna ýelmeşen gulum, tüpeň ýagy, metal ýontgulary we ş.m. ok derä girende süpürilip, ýaranyň gyrasynda inçejik zolak emele getirýär. Kirli zolagynyň düzümünde bolan metaly himiki ýa-da rentgen barlagy bilen anyklamak bolýar. Ýag ýokundysy himiki ýa-da spektr barlagy bilen anyklanýar. Käbir awtorlar kirli zolakdan metal ýokundylaryny aýratyn, ýagny metal zolagy diýip hem görkezýärler .

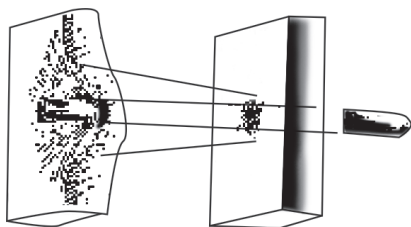

Gülle ýarasynda dokuma kemterliginiň döreýşi (Sada şekili)

6. *Sypjyryk zolagy* – Atylan ok derä uly güýç bilen towlanyp girýär. Ok ilki bilen epidermisi sypjyrýar soňra, derini böwüsýär. Böwsülen deri deşigi ok geçenden soň birneme büzülýär, epidermis sypjyrygy bolsa ilki ölçeginde galýar. Şol sebäpli ok giren deşigiň töwereginde ini 2–4 mm bolan

sypjyryk halkalaýyn (ok göni degen bolsa) ýa-da bir taraplaýyn (ok gytak degen bolsa) ýerleşýär. Oňa bolsa sypjyryk zolagy diýilýär.

7. *Gayry jisim*. Eger ok eşiğiň (kemeriniň, iligiň) üstünden geçip derä giren bolsa, onda ok giren deşikde saýry jisimler, ýagny eşiğiň, iligiň, kemeriniň we ş.m. keseki zatlaryň bölejikleri tapylýar.
8. *Eşik deşigi*. Ok eşiği deşen bolsa, onda eşiğiň üzülen sapaklary onuň içine, ýagny okuň giden tarapyna ugrukdyrylan bolýarlar. Bu alamat, ylaýta-da gataňsy matadan, gönenden, brezentden tikilen eşiklerde juda äşgär bolýar.

Ok çykan ýaranyň nyşanlary. Atylan ok adam göwresine girenden soň dokumalaryň, ylaýtada kitirdewükleriň we süňkleriň garşylygyna düşüp öz güýjüni (kinetik energiýasyny) kemeldýär we göwreden çykanda derini böwsüp bilmän, ony süýndürüp ýyrtyp çykýar. Ondan başga-da göwrede ok göni agramlygyny ýitirip, tenden gapdallaýyn çykýar. Kä halatlarda göwrede ok süňke degip ýemşerýär. Sanalan hadysalar sebäpli ok çykan ýaranyň nyşanlary ok giren ýaranyňkydan has tapawutly bolýarlar:

1. Gyrazy sallam-sajagrak bolýar;
2. Ölçeği, ok giren ýara deňäniňde has uly bolýar;
3. Şekli jaýryga meňzeş, uzynak bolýar;
4. Ýarada dokuma defekti bolmaýar, ýagny gyrazy deşiğiň üstüni doly ýapýar;
5. Ýaranyň töwereginde kir zolagy, metal zolagy, sypjyryk zolagy bolmaýar. Käbir awtorlaryň pikiri boýunça eger okuň çykýan ýeri bir gaty zada (demir, beton we ş.m.) direlen bolsa, onda ok çykanda deride sypjyryk zolagyň emele gelmegi mümkin;
6. Ýaranyň agzy, köplenç daşyna çöwrülen bolýar;
7. Ýaranyň iç agzynda süňk, kitirdewük, içki organlaryň (bagyr, dalak, böwrek, we ş.m.) bölekleri tapylýar;
8. Eşiğiň üzülen sapaklary daşky tarapa gönükdirilen bolýar;
9. Eşiğiň iç ýüzünde içki organlaryň jisimleriniň, ganyň ýokundysy galýar.

Ýara kanaly. Ýara kanaly diýip göwrede okuň giren we çykan deşiklerini birikdirýän ýola aýdylýar. Köplenç, ok kanaly gönümel bolýar, ýagny okuň giren we çykan ýarasy göni çyzykda ýerleşýär. Ýöne kä halatlarda ok göwrede süňke degip öz ugruny üýtgedýär we

kanal gönümel bolman, halka görnüfli, göni burçly, \döwük\ we ş. m. hili bolýar. Muña bolsa içki çawma diýilýär. Şeýle bolanda seljerme geçirmek esli kynlaşýar. Eger kazyýet lukmany okuň çykan ýerini ýa-da okuň özüni tapmasa oňa jeset barlagyny bes etmek bolmaýar.

Kazyýet lukmançylygy üçin, ylaýtada, ýalpak we uzyn, deşikli süňklerde emele gelýän ok şikesleri uly ähmiýete eýedir. Ýalpak süňklerde (kelle çanak, pilçe, döş, gapyrga we ş.m.) ok geçen deşiginiň özüne mahsus nyşanlary bolýar. Süňküň daşky gatlagynda okuň giren ýerinde okuň diametrine golaýrak deşik emele gelýär. Süňküň içki gatlagyndaky deşik, daşka deňäniňde has uly we giňişleýin bolýar. Şonlukda, süňkden ok geçen kanal uýy kesilen konusa meňzeýär, ýagny konusyň uýy tüpeňi, düýbi okuň giden tarapyňy görkezýär. Bu nyşanyň emele gelmegi ok daşky gatлага degende içki gatlak jaýrylýar, ondan başga-da maýdaja süňk bölekleri hem snaryad ýaly täsir edip, içki gatlakda has uly döwük emele getirýärler. Uzyn deşikli süňklerde (omaça, gary, uýluk we ş.m.) okuň giren deşiginiň burçlaryndan dört sany radial jaýryk emele gelip, ony uçup barýan kebeleге meňzedýär. Okuň çykan ýerindäki süňk jaýryklary deşik bilen ugurdaş gidýär. Deşigiň özi hem ölçegi uly, gyralary ýirik-ýaryk bolýar.

Şunlukda, ýokarky sanalan nyşanlar, ýagny okuň deride, süňkde, kitirdewükde we içki organlarda nireden girip nireden çykanlygy anyklansa, onda atuwýň ugruny, ýagny haýsy tarapyndan bolandygyny kesgitlemek kyn düşmeýär.

Eger süňklerde (kelleçanakda) birnäçe ok atylan döwük bar bolsa, onda Şawinýiniň simptomý diýilýän alamaty peýdalanyp, atuwýň zygiderligini anyklamak bolýar. Ýagny ilki ok deşigindäki jaýryklar hiç päsgelsiz dowam edilýär. Ikinji atuwdan dörän jaýryklar birinji okun jaýrygyna ýetip kesilýär. Üçünji atuwýň jaýryklary ikinji atuwýňkyda, dördüňji, üçünji we ş.m. tertipde kesilýärler.

Atuwýň çäginini (distansiýasyny) kesgitlemek. Kazyýet lukmançylygy atuwýň üç hili çäginini anyklaýar:

1. Direlen atuw;
2. Ýakyn aradan atuw;
3. Uzak aradan atuw.

Bu kesgitleme atuwyn goşmaça faktorlarynyň täsiri bilen dörän yzlarynyň esasynda düzülýär. Şonuň üçin atuwyn goşmaça faktoryna nämeler girýär, olardan nähili yzlar galýar we olaryň kesgitlemesi nämäniň esasynda goýulýar diýen soraglara jogap bereliň.

Atuwyn goşmaça faktorlary.

1. Gysylan howa. Däri partlap, ok tüpeň nilinden atylyp çykmazdan önürti, niliň içindäki howa gysylyp, «dyky» görünüşinde daşaryk zyňylýar. Eger obýekt ýakyn bolsa (1–5 sm), şol howa «dyky» degip, deride sypjyryk, ganöýme ýaly şikesleri döredip bilýär. Oňa bolsa howa sypjyryk zolagy diýlip at berilýär.

2. Däri gazlary. 8–10 sm aralykdan üç hili täsir edýär.

1. Mehaniki tasir
2. Termik täsir
3. Himiki täsir

Däri gazlarynyň mehaniki täsiri obýekt ýakyn bolsa (8–10 sm) güýçli basymy (2–3 müň atmosfera) bilen eşiği, derini we beýleki ýumşak dokumalary ýaryp-ýyrtýar. Emele gelen ýara ýarylan, ýyrtylan görnüşde bolýar.

Däri gazlarynyň termiki täsiri bijaý gaty gyzgynlyk (200 °C) bilen ýetirilýär, ýagny eşikdäki we ok giren ýaranyň töweregindäki tüýler (saçlar) çirkizilýär.

Däri gazlarynyň himiki täsiri, däri partlanda emele gelen gazlaryň, esasan hem uglerod okisiniň dokumalarda döredýän birleşmeleri bilen hasyl bolýar. Ýagny uglerod okisi gemoglobin bilen birigip, karboksigemoglobin emele getirýär. Ony bolsa ýara kanalynyň töweregindäki dokumalaryň açyk – gyzyl reňki bilen ýa-da himiki we spektral barlaglaryň kömegi bilen anyklamak bolýar. Karboksigemoglobinden başga-da tüssesiz däri ulanylanda köp azot gazy döreyär we ol bolsa metgemoglobiniň emele gelmegine getirýär.

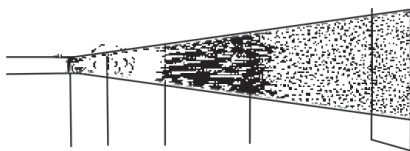

Ýakyn aralykdan atylanda goşmaça faktorlaryň täsir

edýän aralygy:

- gazlar – 5–10 sm;
- ýalyn – 10–15 sm;
- gurum – 35–40 sm;
- däri tozgasy – 1 metre çenli.

3. Ot (ýalyn) täsiri. Ýalyn, köplenç, gara дәri ulanylanda, ýagny atuw aw tüpeňden bolanda emele gelyär. Eger nyşana 15–20 *sm* aralykdan daş bolmasa, onda eşikde – köýmek, çirkizilmek ýaly hadysalar bolýar. Olary anyklamak kyn däl, ýöne olar дәri gazlarynyň täsiri bilen hem döräp biljekdigini ýatdan çykarmaly däl. Tüýleriň (saçlaryň) çirkizilmegine mikroskop astynda seretseň has görnetin alamatlary bolýar, ýagny saçyň düýbünde kiçijik gaz düwmeleri emele gelip, ýokaryk galdygyňça olar ulalýarlar, iň ujunda bolsa golça şekilli boşluk emele gelyär.

4. Gurum. Dәri partlanda onuň esli bölegi ýanyp kül bolýar we atuwyň arasy 70–80 *sm*-den uzak bolmasa, ol gurum eşikde, deride çöküp, garamtyl yz galdyrýar. Gurum, ylaýta-da, gara дәri ulanylanda köp emele gelyär, sebäbi дәriniň 56–58 %-i ýanyp küle öwrülýär. Şol sebäpli atuw haýsy tüpeňden atylany bilen hem bagly bolýar. Mysal üçin, gurum zyy aw tüpeňinden 70–80 *sm*, sapaňçadan 15–20 *sm* aralykda galýar. Orta hasapdan gurum zyy atuw 25–40 *sm* aralykdan bolanda galýar.

Gurum zyy eşiğini, deriniň ýüzünde okuň giren ýarasynyň töwereginde aglaba halkalaýyn gara reňkli zolak görnüşinde ýerleşýär. Oňa bolsa gurum zolagy diýilýär. Gurum zolagy hatda ok eşikden geçen hem bolsa deride döreýär. Ýöne şeýle bolanda onuň anyklamak mümkinçiligi azrak bolýar, ylaýta-da, üstüne gan akyp ýapan bolsa, ony anyklamak aňsat düşmeýär. Şeýle bolanda gurum zolagyny anyklamak üçin dürli usullar ulanylýar.

1. Kokkel gurum bar diýlip çak edilýän derini kesip alyp, wodorod perekisinde ýerleşdirmegi teklipe edýär. Şeýle edilende gan eräp, onuň aşagyndaky gurum zolagy aýyl-saýyl bolýar.

2. Gurum bar diýlip çaklanýan ýeri ultra gyzyly şöhle bilen yşyklandyryp, ony surata düşürmeli. Şeýle edilende gurum ultra gyzyly şöhleleri özünde köp saklaýar we suratda gurum zolagy aç-açan görünýär.

3. Gurum zolagy bar çaklanýan deri kesilip suwly gapda ýerleşdirilýär, suw birnäçe gezek täzelenýär. Gan eräp, gurum zolagy ýüze çykýar.

4. Gurum zolagy bar çaklanýan deri öllenen, arassa ak mata bilen pugta süpürilýär, soňra ol mata suwda çaykalandan onuň ýüzünde

garamtyl-çal tegmiller emele gelyär. Ol bolsa gurum zolagynyň bolandygyna güwälik edýär.

5. Tüssesiz (ak) dăriiniň gurumynda demir, mis, gurşun, sürme ýaly metallary himiki barlag bilen anyklamak bolýar.

Ýagdaýa görä ýokarky sanalan synaglaryň haýsy-da bolsa birini ulansaň, gurum zolagyny anyklamak başardýar.

Şu ýerde Winogradowyň nyşany we onuň ähmiýeti hakda durup geçsek göwnejaý bolar. Sebabi gurum zolagy atuwyň ýakyn aradan bolandygyna şaýatlyk edýär, ol bolsa adam öz-özünü atyp biler diýen netijä gelmäge esas bolýar. Ýöne gurum zolagy ok giren ýaranyň daşynda 200–300 metrden atuwda hem bolup biler. Sebäbi ok tüpeňden çykanda onuň zynda (syrtlynda) emele gelen wakumdaky gurum tä ok nyşana degýänça saklanýar. Ok nyşana degip onuň birinji gatyny (eşik, deri) böwsende wakum bozulýar we ondaky gurum birinji gatlagyň iç ýüzünde çökyär. Winogradowyň fenomeni aglaba başatar ýa-da karabin atuwynda gabat gelyär. Bu nyşanyň ähmiýeti atuwyň çäginini kesgitlemekde juda uludyr.

Dări tozgasy. Dări partlanda onuň esli bölegi doly ýanman, maýdaja owradylan tozga görnüşli bolup saklanýarlar we olarda dări-niň hasiýetleri, ýagny energiýasy saklanýar. Dări tozgasy beýleki goşmaça faktorlar bilen deňäniinde has uzaga, ýagny 1 metr, hatda ondanam daşrak aralyga uçup ýetýär we ok giren ýaranyň töwereginde eşikde, deride saklanýar. Olar epidermisi deşip, deriniň ýüzünü petir bezän ýaly edip, maýdaja garamtyk, ýaşylymtyk çal reňkli nokatjyklar görnüşinde bolýar. Şol zolaga bolsa dări tozgasynyň zolagy ýa-da tatuirowka zolagy diýilýär. Şol zolakdaky jisimleriň hakykatdan hem dări önümidigini anyklamak üçin kazyýet lukmançylygynda aşakdaky barlaglar geçirilýär.

1. Dărä meňzeş jisimleri ýygnamak: deriden olary ýiti uçly (iňne, biz) ýarag bilen daşyna çykarmaly. Eşikde çak edilse, eşiği ak zadyň (mata, gazet we ş.m.) üstüne ýuwaşja kakmaly we oňa gaçan dărä meňzeş jisimleri ýygnamaly.

2. Ýygnalan jisimlere lupa, mikroskop bilen seretseň, olaryň dărä degişli morfologik sypatlaryny anyklamak bolýar.

3. Himiki usul. Probirka goýy kükürt kislotasy guýulýar, üstüne bolsa ýekeje kristal difenilamin ýa-da brusin taşlanýar. Taýýarlanan ergine däredir diýip çaklanýan jisimiň bir dänesi taşlanýar. Eger ol jisim hakykatdan hem däre bolsa, erginde mawy (difenilamin) ýa-da gyzyl (brusin) yz galýar.

4. Termiki usul. Däre meňzeş jisim aýna böleginiň üstünde ýerleşdirilip, garaňky ýerde oňa gyzgyn syh (iňne, biz) degirilýär. Eger jisim däre bolsa, onda kiçijik (mikro) partlama bolyar. Köplenç, däre tozgasyny anyklamak 2–3 usul ulanylsa has ähtibarly bolýar.

Tüpeň ýagy. Eger atuw ilkinji bolsa, onda ok giren ýaranyň töwereginde eşikde, deride ýag syçrantgylary emele gelýär. Ol syçrantgylar 45–150 *sm* çenli aralykdan bolan atuwda ýüze çykýar. Ýag syçrantgylaryň bardygyny anyklamak üçin ultrafiolet şöhlesi bilen eşiği, derini şöhlelendirip seretseň, ýyldyzly asmana meňzeş şekil görünýär, ýagny ok deşiği gara asman, ýag syçrantgylary bolsa onuň töweregindäki ýylpyldaşýan ýyldyzjyklar ýaly bolýar.

Atuwyň çäginini kesgitlemek

Direlen atuw. Direlen atuw diýip tüpeň agzy eşiğe, tene degirilip atylanda aýdylýar.

Direlen atuwyň jesetdäki esasy nyşanlary aşakdakylardan ybarat:

1. Deride tüpeň agzynyň tagmasy (Ştansmarka) galýar;
2. Ok giren ýara ýaryk-ýyrtyk bolýar;
3. Deri astynda içi tüsseli boşluk emele gelýär;
4. Ýaragda gan we dokumalar syçrantgysy bolýar;
5. Atuwyň goşmaça faktorlarynyň zyty ýara kanalynyň içinde ýerleşýär.

1. Tüpeň agzynyň tagmasy. Bu nyşan ok bilen deriniň aşagyna dolan däre gazlary derini çişirip tüpeňiň agzyna uranda hem atuw wagty tüpeň silkinip derä uranda emele gelýär. Ol tagma tüpeň agzynyň şekilini gaýtalaýar we direlen atuwa şaýatlyk edýär.

2. Ýyrtylan ok giren ýarasy. Däre gazlary uly basyş (2–3 müň atmosfera) bilen deriniň aşagyna girende, önünde süňk bolsa, mysal üçin, kelleçanagy, onda ol gazlar ok giren deşikden yzyna (daşyna) çykýarlar we derini ýaryp – ýyrtýarlar. Şonuň üçinem ok giren ýara

adatdaky ýaly tegelek bolman, ýyrtylyp, gyrasy sallam-sajak, umumy ölçegi has uly bolýar. Eger direlen atuw döş ýa garyn boşlugynda bolsa onda ok giren ýara adatdaky ýaly tegelek şekilli bolup biler, sebäbi däri gazlary şol boşluklara ýaýrap gidýär.

3. Tüsse boşlugy. Direlen atuwda ýara kanaly tüpeň niliniň dowamy bolýar we tüpeňden çykan ähli zat (ok, seçme, gaz, ýalyn, gurum, däri tozgasy, tüpeň ýagy, howa dykysy) ýara kanalyna girip gidýär. Ýöne deriniň aşagynda süňk bolsa (kelle, injik, pilçe) däri gazlary ok geçen deşikden doly geçip bilmän, deriniň aşagynda ýaýraýarlar we derini sypyryp (ýel berlen ýaly), çişirip ullakan boşluk emele getirýärler. Şol boşlukda bolsa atuwyň goşmaça faktorlarynyň köpüsi diýen ýaly çökýärler, ondaky dokumalara gurum siňip olary gara reňke öwürýärler. Şol sebäpli hem oňa tüsse boşlugy diýlip at berilýär. Tüsse boşlugynyň ähmiýeti seljerme üçin örän uludyr, sebäbi onda atuwyň ähli goşmaça faktorlaryny tapmak bolýar. Ylaýta-da, däri gazlarynyň düzümindäki uglerod oksiniň ak därیده 50%, gara därیده 10% karboksigemoglobin emele getirmegi kesgitleme üçin gaty wajypdyr. Kanal ýakasyndaky etleriň reňki has gyzyl bolýar, ondan başga-da himiki we spektral barlaglar karboksigemoglobini anyklamaga kömek edýär.

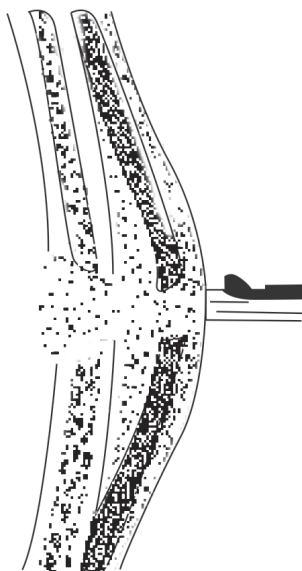

Direlip atylanda ýumşak dokumalaryň goparylyp, boşluk emele gelşi (Sada şekili)



Ýakyndan atylan okuň giren ýarasy (töwereginde gurum çökündisi görünýär)

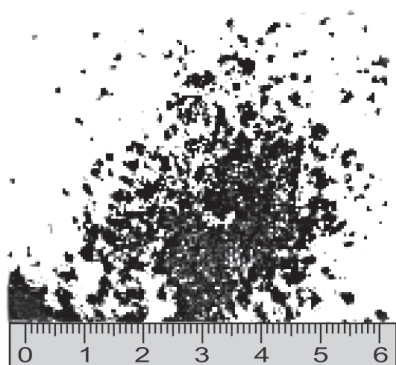

Ýakynadan atylan okuň giren ýarasý (töwereginde gurum we däri tozgalaryň yzlary bar)

aralyk 1 metr çemesi bolýar. Şonuň üçin ýakyn aradan atmak diýip 1 metr aralykdan uzak bolmadyk atuw aýdylýar. Ýakyn araly atuwuň kesgidi ok giren ýaranyň töwereginde atuwuň goşmaça faktorlarynyň, ýagny howa dykysynyň, däri gazynyň, ýalnyň, gurumyň, däri tozgasynyň, tüpeň ýagynyň yzларыny anyklamak bilen kesgitlenilýär.

Uzak araly atuw. Eger ok giren ýaranyň töwereginde atuwuň goşmaça faktorlarynyň yzy galmasa, oňa uzak araly atuw diýilýär. Diýmek, uzak araly atuw diýip 1 metrden aňyrd alylanda aýdylýar. Uzak atuwuň kesgidi ok giren ýaranyň nyşanlary bilen kesgitlenýär. Ol hakda bolsa oň durup geçipdik.

Şunlukda, biz atuwuň çägin kesgitlemegiň esasy usullary bilen tanyşdyk. Ýöne kähallatlarda heňe gelmeýän ýagdaýlar hem ýüze çykýar. Ylaýta-da, atuw el ýasama, atipik ýa-da üýtgeşik konstruksiýaly ýaraglardan edilen bolsa.

Atuwuň haýsy ýaragdan atylandygyny anyklamak. Atuwuň haýsy ýaragdan edilendigi däriniň, okuň yzyny, atuw ýarasynyň nyşanlaryny öwrenmek bilen kesgitlenýär. Bu mesele aglaba harby ýarag ýa-da aw tüpeňi bilen edilen atuw tapawutlandyrmak gerek bolanda ýüze çykýar. Harby ýaraglar mydama tüssesiz däri we ok bilen atylýar, olar hakda oň durup geçdik. Aw tüpeňinde däriniň iki görnişi hem ulanylýar we ok ýa seçme bilen atylýar. Şonuň üçin aw tüpeňinden edilen atuw hakda giňişräk durup geçeliň.

4. Tüpeňde (ýaragda) dokuma syçrlantgylarynyň tapylmagy. Ok derini deşip tene girende, ylaýatda däri gazlary deriniň aşagyndan çykanda tüpeňiň içi, daşy, ok atan adamyň eli gan, dokuma syçrlantgylary bilen hapalanýar. Olar bolsa diräp atmagyň şaýady bolýarlar.

Ýakyn aradan atuw. Ýakyn ara diýip atuwuň goşmaça faktorlarynyň (gaz, ýalyn, gurum, däri tozgasy we ş.m.) ýetip, yz galdyryp biljek çägin aýdylýar. Köplenç, bu

Aw tüpeñiniň atuw ýaralary. Aw tüpeñiniň okly peşeni harby ýaragýňka garanda tapawutly bolýar:

1. Peşen metaldan (mis, bürünç), kartondan, plastmassadan ýasalyp, möçberi boýunça has uly bolýar.
2. Ak we gara däriniň ikisi hem ulanylýar (harby ýaragda gara däri ulanylmaýar).
3. Snarýad hasabynda ok, seçme, karteç we elde ýasalan dürli jisimler ulanylýar.
4. Däri bilen okuň (seçmäniň) arasynda olar garyşmaz ýaly dyky (pyž) edilýär. Hut şeýle dyky okuň (seçmäniň) üstinden hem goýulýar (harby ýaragda ok bilen däriniň arasynda hiç hili dyky bolmaýar).
5. Aw tüpeñiniň oky aglaba togalak, gabyksyz ýa-da ýarym gabykly, agramy uly bolýar.
6. Köplenç, aw tüpeñi seçme bilen atylýar. Seçme ýarasynyň gyrasy endigan bolman, oýuk – oýuk bolýar. Seçme ýarasy aglaba күnt kanally bolýar, ýagny seçmeler deriniň aşagynda, içki organlarda saklanýar.

Seçme ýarasynyň anyklanylyşy. Seçme ýeke aw tüpeñinden atylýar. Tüpeň agzyndan çykanda seçme güň (lokga) bolup uçýar.

1. Obýekt tüpeňden 1 metre çenli bolsa, onda seçme toparyndan ullakan ýeke ýara emele gelyär, ýaranyň gyalary oýuk-oýuk bolýar.

2. Aralyk üç metrden daş bolmasa, uly ýaradan başga-da aýratyn seçmelerden emele gelen düýbi seçmeli kiçijik ýaralar döredýär.

3. Aralyk 5 metr we ondan uzak bolsa, onda uly ýara bolmaýar, her seçme özüçe ýara döredýär.

4. Seçme ýarasy bolanda atuwyň çäginini 10–20–30 metrden hem anyklamak başardýar. Şonuň üçin seçme degen ýerde üç sany ölçeg geçirmeli.

1. Ýaralanan ýeriň umumy diametri.

2. Merkezdeki (ortadaky) seçme ýaralarynyň aralygy.

3. Gyradaky (periferiýa) seçme ýaralarynyň arasy.

Şu üç ölçegi alsaň, ýörite düzülen jedweliň kömegi bilen atuwyň çäginini kesgitlemek kyn düşmeýär. Seçme ýarasy seljerme geçirilende atuwyň çäginini kesgitlemekden başga hem aşakdaky zatlar üns bermeli.

Peşeň dykysy keçeden, esgiden, kartondan, kagyzdán, gazetden we ş.m. zatlardan ýasalýar. Olar hem seçme bilen birlikde atylyp çykyp, esli aralyga (15–20 m) ýetýärler we şikes ýetirýärler. Şol sebäpli seçme ýarasynyň kanaly barlananda dyky bolaýmagyny ýatdan çykarmaly däl. Kähalatlarda dyky gazetden, kitapdan, salam hatdan we ş.m. aýratyn häsiýetli zatlardan edilip, derňewe uly kömek edýär.

Seçmeleri ýygnamak. Ýagny atuwuň haýsy tüpeňden, nähili ok bilen atylandygyny anyklamak üçin ýaradaky seçmeleri zaýalaman çykaryp ýumşajyk mata ýa kagyza dolap dil hat alyp derňew geçirýäne bermeli.

Pagtabent atuw ýaralary. Pagtabent diýip peşeňe oksuz (seçmesiz) ýeke däri salnanda aýdylýar. Atuwuň aralygy ýakyn bolanda pagtabent atuw hem adamyny däri gazlarynyň, peşeň dykysynyň täsiri bilen ýaralap, hatda öldürüp hem bilýär.

Atuwuň merhumyň öz eli bilenmi ýa-da keseki adam tarapyndan edilendigini anyklamak. Bu mesele atuwuň çägi, ok giren ýaranyň ýerleşşi, atuwuň goşmaça faktorlarynyň zýy we ş.m. alamatlar arkaly çözülýär. Ondan başga-da öz-özünü atanyň elinde gurum ýoky, gan, dokuma syçrantgysy bolmagy ähtimaldyr. Okuň giren ýeri elýeterli bolmaly. Atuw, aglaba, eşiği aýryp, ýalaňaç tene atylýar.

VI bap. Mehaniki asfiksiýadan ölmegiň kazyýet lukmançylyk seljermesi

Mazmuny: Umumy maglumatlar. Asfiksiýanyň patogenezi. Asfiksiýanyň görnüşleri. Asfiksiýanyň tanatogenezi. Asfiksiýadan öleniň jeset barlagy. Mehaniki asfiksiýanyň görnüşleri. Strangulýasiýa (bogulmak) asfiksiýasy. Obturasiýa (dykylmak) asfiksiýasy. Kompres-iýa (basylmak) asfiksiýasy. Dar boşlukda howa ýetmän ölmek.

Umumy maglumatlar. Adam bedeni durmuşa derwaýys bolan, ýagny iýmit, suw, howa ýaly zatlardan mahrum edilse, ol tiz wagtdan öz ýaşajygyny bes edýär. Eger adam iýmitden kesilse 1 hepde, suwdan kesilse – 1 gün, howadan (kisloroddan) kesilse – 1 minut heläk bolman ýaşap bilýär. Görşüňiz ýaly adam bedeni howa ýetmezligine juda ýaramaz uýgunlaşypdyr. Onuň sebäbi hem howadan dem almaga

hiç mahal mätäçlik bolmandyr. Biziň her minutda 18–20 gezek dem almagymyz hem asfiksiýa garşy göreşiň açyk şaýadydyr.

Eger haýsydyr bir sebäbe görä bedende kislorod ýetmese, onda bedende geçýän çylşyrymly reaksiýalar haýallaýar hem bozulýar. Sebäbi iýmiti özleşdirip, maddalary ahyrky derejesine ýetirmek üçin, ýagny suw, kömürtürşy gazy we energiýa (H_2O+CO_2+ATF) emele gelmegi üçin kislorodyň gatnaşmagy hökmanydyr.

Adam erkin wagty her minutda 6–8 litr howany öýkenden geçirýär, işlände bolsa öýkenden geçýän howaň meçberi 60–70 litre ýetýär. Bedene baran kislorodyň 25 %-i kelle beýnisiniň daşky gabygyna harçlanýar. Soňra gözüň torly bardasyna, endokrin organlaryna, jana-jan organlara (ýürek, öýken, bagyr, böwrek we ş.m.) berilýär. Iň soňunda bolsa el-aýak, deri ýaly organlar üpjün edilýär. Şol sebäpli hem agyr keselläp, pessaýlan näsagyň öňürti bilen eli-aýagy sowaýar. Eger dem alyş ýollary bogulyp bedende kislorod ýetmezçiligi dörese, onda beden özüni saklamak üçin kislorodsyz usullary (glikolizi) ulanýar, ýöne bu usul kislorod bilen deňäniňde 25 esse amatsyzdyr.

Asfiksiýanyň patogenezi. Bedende kislorod ýetmezligi, ýagny gipoksiýada maddalaryň alyş-çalyş reaksiýalary bozulyp, dürli patologik ýagdaýlar emele gelýär. Olar, esasan, 3 topara bölünýär.

Energiýa kemterligi – ýagny gipoksiýa döwründe energiýa çeşmesi bolan ATF (adenizin trifosfor kislotasy) juda azalýar we belok biosintezi bozulýar, ol bolsa myşsalaryň hereketini, nerw impulslarynyň döreýşini we ýaýraýşyny, organ ulgamlarynyň işleýiş tertibini we özara sazlaşygyny bulaşdyrýar.

Dokuma asidozy. Gipoksiýa bolanda beden glikoliz arkaly ATF döretmäge çalyşýar. Ýöne bu bedende madda alyş-çalyş prosesiniň orta ýolda togtamagyna getirýär (sebäbi ondan aňryk kislorod gerek) we bedende dürli kislotalaryň (süýt kislotasy, pirowinograd kislotasy, puridin-nukleitidler) ýygnaşmagyna we dokumalarda asidoz döremegine getirýär. Ol bolsa öz gezeginde öýjükleriň we organlaryň hatardan çykmagyna eltýär.

Autointoksikasiýa. Gipoksiýa zerarly bedende emele gelýän zäherleri (indol, skatol we ş.m.) bitarap, ýagny olary zyýansyz edýän

steroid gormonlarynyň (adrenalin, noradrenalin) döremegi juda azalýar. Ol bolsa dürli zäherleriň toplanmagyna we bedeniň öz-özünü zäherlemegine, ýagny autointoksikasiýa bolmagyna getirýär.

Şu sanalan üç sany hadysa gipoksiýa wagty bedeniň bolup geçýän patologik prosesleriň esasy özeni bolýar. Ýöne gipoksiýanyň klinikasy, ýagny tanatogenezi hakda gürrüň etmezden ozal gipoksiýanyň dürli görnüşleri barada durup geçeliň.

Gipoksiýanyň görnüşleri. Bedende kislorod ýetmezligi dürli sebäplere göre döreyär. Olar baş topara bölünýär:

1. Gipoksik gipoksiýasy sol sanda mehaniki asfiksiýa. Bu ýagdaý bedene kislorod az baranda ýüze çykýar. Mysal üçin, «Dag keseli», bogulmak, gark bolmak we ş.m.

2. Anemik, ýagny ganazlyk gipoksiýasy. Bu ýagdaý gan keselinde, gan ýitirilende we ş.m. wagtarda ýüze çykýar.

3. Öýken gipoksiýasy. Öýken we beýleki dem alyş organlary kesellände, gan kislorod bilen baýlaşyp bilmeýär we şonuň netijesinde gipoksiýa ýüze çykýar.

4. Durnuklylyk (sirkulýator) gipoksiýasy. Ýürek-damar keselleri sebäpli gan aýlanyşy pessaýlap durgunlyga getirýär, bu bolsa dokumalaryň, organlaryň kislorod bilen üpjün edilişini pese gaçyrýar we gipoksiýany döredýär.

5. Dokuma (zäherlenme) gipoksiýasy dürli sebäplere göre eritrositiň ýa-da dokuma öýjükleriniň hatardan çykmagyna we gipoksiýanyň döremegine getirýär. Mysal üçin, uglerod okisi bilen zäherlenilende, ol gemoglobin bilen birigip karboksigemoglobin döredýär we gemoglobin öz kislorod hammallygyny ýerine ýetirip bilmeýär. Şeýle ýagdaý, nitratlar bilen zäherlenilende metgemoglobin döremegi zerarly hem ýüze çykýar. Ýa-da bolmasa, sinil kislotasy bilen zäherlenende oksigemoglobindaky kislorody dokumalara geçirýän dem-alyş fermentleri hatardan çykýar. Şonuň üçin ganda kislorodyň köplüğine garamazdan, bedende gipoksiýa döreyär. Şuna meñzeşräk hadysa adam bedenine uly sowuklyk (aýaz) täsir edende hem ýüze çykýar. Bularyň hemmesine dokuma ýa-da zäherlenme gipoksiýasy diýilýär.

Haýsy sebäpden döremegine garamazdan gipoksiýa wagty bedende bolup geçýän hadysalar we olaryň kliniki nyşanlary biri-birine gaty çalymdaş bolýarlar.

Gipoksiýadan adamyň nähili ýagdaýda ölýändigini alymlar dürli usullar bilen öwrenipdirler:

- jandarlarda (pişik, towşan, it we ş.m.) tejribe etmek bilen;
- asylyp öldürülmäge höküm edilen adamlarda;
- öz-özünü asan, ýöne ölmänkäler syrtnakdan boşadylan adamlarda;
- meýletin öz-özünü asyp, tejribe geçiren adamlarda.

Haýwanlarda, adamlarda geçirilen barlaglaryň netijesinde häzir asfiksiýanyň anyk tanatogenezi kesgitlendi. Syrtnakdan boşadylan adamlaryň aýtmagyna göre, syrtnak dartylyp, ayak ýerden üzülen badyna, olaryň kellesine tokmak bilen urlan ýaly bolup, gözleri garaňkyrap, gulaklary şaňlap, bokurdagy erbet agyryp başlapdyr. Elleri, ayaklary edil gurşun guýlan ýaly bolup, olary gymyldatmaga mejal galmandyr. Ähli büzmekleri (sfinkter) gowşap, göz yaş, sümük, sülekeý, gyllyk akyp, biygytyýar buşugmak, tohum dökmek, defekasiýa (täret etmek) ýaly hadysalar ýüze çykypdyr. Bir minuta ýetip-ýetmän olar huşuny ýitiripdirler.

Asfiksiýanyň tanatogenezi iki döwre, ýagny asfiksiýadan önki we asfiksiýa döwürlerine bölünýär. Asfiksiýadan önki döwür bir minut çemeleri dowam edip, beden gandaky kislorody harçlaýar. Asfiksiýa döwri baş tapgyrdan ybarat bolup, adam ölýänçä, ýagny 5–6 minutlap dowam edýär.

Inspirator demgysmasy bir minut çemeleri dowam edip, beden ýiti kislorod ýetmezçiligini duýýar we şonuň üçin dem almak dem çykarmakdan aşa bolýar.

Ekspirator demgysmasy ganda kömürturşy gazy toplanyp, ol beýnideki dem alyş merkezini zäherläp başlaýar. Şonuň üçin bedende ýygnanan kömürturşy gazlardan dynmak üçin dem çykarmak dem alyşdan uly bolýar. Uzaklygy 1 minuta çenli bolýar.

Dem almagyň wagtlaýyn togtamagy (Dem alyş pauzasy). Adam gusup başlaýar, dem almak togtayar, ýürek işleýşi juda haýallaýar, gan

basyşy pese gaçýar. Refleksler ýitýär, sandyrawuklyk (damar çekmek) başlanýar, büzmekler gowşap buşugmak, tohum dökmek, defekasiýa ýaly hadysalar ýüze çykýar. Uzaklygy 1 minut çemeleri bolýar.

Terminal dem alyş. Ganda ýygananan kömürturşy gazlarynyň dem alyş merkezini gyjyndyrmagy netijesinde patologik (Çeýn-Stoksa we ş.m.) dem alyş ýüze çykýar. Uzaklygy bir minut çemeleri bolýar.

Soňra dem almak düýpgöter togtayar. Ýürek hem 2–3 minut işläp, ahyry sag garynjygyň ejizlemegi bilen işini togtadyar. Şunlukda, asfiksiýa başlandan 5–6 minutdan soň öýken, 7–8 minutdan soň hem ýürek işlemesini bes edýärler.

Asfiksiýadan öleniň jeset barlagy. Asfiksiýa ölümüne kesgidi 3 topar nyşanlar esasynda anyklanýar:

1. Asfiksiýanyň umumy alamatlary;
2. Asfiksiýany döreden zatlaryň yzynyň nyşanlary;
3. Asfiksiýa alamatlarynyň dirilik nyşanlary.

Asfiksiýanyň umumy alamatlary. Asfiksiýanyň umumy alamatlary bedende kislorod ýetmezçiligi sebäpli döreyär. Olar diňe adamyň kislorod ýetmezçiliginden heläk bolandygynyň şaýady bolýarlar. Kislorod ýetmezçiligi bolsa ölümüne köp görnüşinde, ýagny asfiksiýa tipli geçýän ölümlerine hemmesinde gabat gelýär. Ýokarda aýdysymyz ýaly gipoksiýa, mehaniki asfiksiýadan başga-da, ýürek, öýken keselinde, alkohol, uky derman, neşe, serişdeleri bilen zeherlenilende; elektrotrawmada, gün we howur urup ölenlerde we ş.m. ýagdaýlarda gabat gelýär. Şol sebäpli asfiksiýanyň umumy alamatlary kazyýet lukmançylygynda gaty kän gabat gelýär we olar adamyň diňe gipoksiýa ýagdaýynda aradan çykanlygyny tassyklaýarlar. Asfiksiýanyň umumy alamatlary ölümüne anyk sebäbini kesgitlemäge mümkinçilik bermeýän-de bolsa, kazyýet lukmançylygynda uly ähmiýete eýedirler, sebäbi ölümüne haýsy ýagdaýda bolanyny anyklamaga kömek edýärler.

Asfiksiýanyň umumy alamatlary iki topara, ýagny daşky we içki nyşanlara bölünýärler.

Asfiksiýanyň daşky alamatlary:

1. Jesediň ýüzi gök-dalak bolýar, ýagny gipoksiýa maskasy emele gelýär;

2. Gabagyn iç ýüzünde ekhimozlar (ganöýme) bolýar;
3. Dodaklar, dyrnak maýasy gök-nil reňkli bolýarlar;
4. Jeset menekleri ýaýraw we gögümtil reňkli bolýar;
5. Buşugmak yzlary galýar – jalbary, içki geýimi peşew bilen öllenen;
6. Döl (tohum) dökülmeginiň yzy galýar;
7. Defekasiýa (uly taret yzy) bolýar;
8. Ýatgynyň daşky agzyndan gylabyň içine sülekey sallanýar.

Asfiksiýanyň içki alamatlary:

1. Damarlarda suwuk gara gan bolýar;
2. Parenhimatoz organlar (bagyr, böwrek, beýni, öýken) doly gara ganly bolýarlar;
3. Dalak az ganly, ýagny bardasy ýgyrt atan bolýar;
4. Öýken emfizemasy we çişmegi (otek) gabat gelýär;
5. Plewranýň we epikardyň astynda maýdaja gan öýmeler bolýar (Tardýanyň menegi);
6. Ýüregiň sag bölegi ýaýraň we gara gandan doly bolýar;
7. Peşew halta boş bolýar.

Asfiksiýany döreden faktoryň yzy. Bu nyşanlary kesgitlemek üçin mehaniki asfiksiýanyň dürli görnüşleri hakynda durup geçmek zerur bolýar.

Mehaniki asfiksiýa dört görnüşe bölünýär:

1. Strangulýasiýa (bogulmak) asfiksiýasy;
2. Kompressiýa (basylmak) asfiksiýasy;
3. Obturasiýa (dykylmak) asfiksiýasy;
4. Dar jaýda kislorod ýetmän ölmek.

Strangulýasiýa asfiksiýasy – bogulmak.

Bogulmak üç hili bolýar: asylmak, syrtnak ýa-da el bilen bogmak.

Asylmak. Asylmak diýip boýna salnan syrtnagyň adamyň öz ag-ramy bilen dartylmagyna aýdylýar. Asylmak, köplenç, adam öz janyna kast edende gabat gelýär. Asylmakda esasy gural bolup hyzmat edýän syrtnakdyr. Syrtnak öz materialy boýunça gaty (sim), gataňsy (ýüp) we ýumşak (desmal, prostyn, şarf we ş.m.) görnüşinde bolýar. Onuň bolsa asylanyň boýnunda galýan syrtnagyň yzynyň (strangulýasiýa

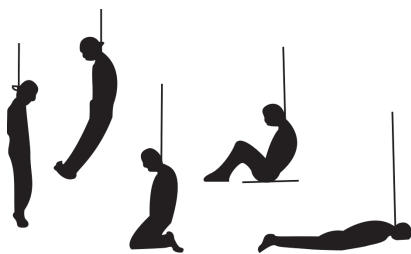

**Asylmagyň görnüşleri
(Sada şekili)**

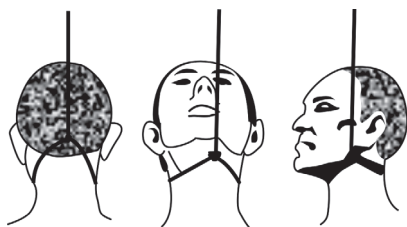

**Asylmagyň hilleri
(Şada şekili)**



**Asylan jesediň boýnundan
syrtmagy aýyrmagyň usuly**

keşiniň) aýyl-saýyl bolmagynda uly ähmiýeti bardyr. Eger syrtmak gaty zatdan (simden) bolsa, onda syrtmak keşi çuňňur bolýar.

Syrtmak materialyndan başga-da syrtmak keşiniň häsiýeti asylmagyň hiline hem bagly bolýar. Eger asylmak doly, ýagny örboýuna asylyp, aýagy ýerden üzülen bolsa, onda syrtmak keşi çuňňur bolýar, eger adam oturan ýa-da ýatan ýagdaýda asylsa, onda syrtmak keşi çala-sudur bolýar. Adamyň uky damaryny gysyp öldürmek üçin 5–6 kg agramlyk ýeterlidir, şonun üçin adam oturyp, hat-da ýatyp hem asylyp ölüp bilýär. Boýun oňurga arteriýalaryny gysmak üçin bolsa 30 kg agram ýeterlidir. Syrtmak öz halkasy boýunça iki dürli bolýar, ýagny berk düwlen, gymyldamaýan halka görnüşinde we süýşüp ulalyp we kiçelip bilýän halka, ýagny hakyky syrtmak görnüşinde gabat gelýär.

Asylmak, köplenç, ýeke gat syrtmak bilen amala aşyrylýar. Ýöne üzüler howatyry bolsa

syrtmak 2–3, hatda 4–5 gat hem bolup biler. Beýle bolanda ýüpüň her gaty syrtmak keşini emele getirýär.

Asylmak syrtmak düwnüniň ýerleşýän ýerine göre ikä bölünýär:

Tipik asylmak, ýagny düwün çokulda ýerleşýär;

Atipik asylmak düwün çokuldan başga ýerlerde ýerleşýär.

Adam asylanda syrtmagyň düwni derä degmeýär we şol ýerde syrtmak keşi emele gelmeýär, şol sebäpli hem syrtmak keşi ýoluk

bolýar. Boýunda syrtnak keşinden başga-da boýundaky myşsalaryň ganöýmesi, hatda olaryň ýolunmagy, uky damarynyň içki gatlagynyň ýyrtylmagy hem seýrek duşmaýar. Syrtnak boýnuň ýokarky böleginde ýerleşip, agyz diafragmasyny galdyryp, dili agyzdan çykarýar. Kä halatlarda dil dişlenip, onda ganöýme emele gelýär. Asylanyň jesedi uzak wagtlap (2–3 sagat) sallanyp duran bolsa, jeset menekleri elde we aýaklarda ýerleşýär. Jemläp aýtsak, asylmagyň esasy nyşanlary aşakdakylardan ybarat bolýar:

1. Asfiksiýanyň daşky sekiz we içki ýedi umumy alamatlary;
2. Syrtnak keşi: boýnuň ýokarky böleginde ýerleşýär, ugry gytak-kese, aşakdan-ýokaryk bolýar, keş boýnuň hemme ýerine halkalaýyn doly aýlanmaýar, ýagny düwnüň gabadynda syrtnak derä degmeýär we keş ýolunýar;
3. Dil dişiň arasynda gapjalan, hatda agzyndan çykan bolýar we diliň etinde ganöýme döreyär;
4. Jeset menegi elde, aýakda ýerleşýär;
5. Döş-pilçe-töz myşsasy (m.sternocleidemasteideus) aýaklaryndan ýolunýar we etine gan öýülýär;
6. Uky damarlaryň içki gatlagy kese ýyrtylýar we gan öýülýär. (Amýussyň nyşany);
7. Gözde anizokarýa emele gelýär, ýagny göreçleriň biri giňän, beýlekisi büzülen bolýar;
8. Burundan aşaklygyna gan akan yzy bolýar;
9. Dil asty süňk we kekirdegiň kitirdewükleri döwülýär;
10. Boýun oňurgalaryň bagjyklary üzülýär, oňurga arasyndaky gatlak (disk) ýyrtylýar, ýöne döwür kän duşmaýar. Köplenç, oňurga arasyndaky gatlag (diske) gan öýülýär (Simonyň nyşany). Sanalan alamatlar aglaba adam örboýuna asylanda köp gabat gelýär. Asylmak, öz janyna kast edilende duşýar, ýöne jesediň boýnuna syrtnak salnyp asylýan wagty hem bolýar. Şeýle zat çaklansa, asylmak alamatlary adam dirikä ýa-da ölensoň bolupmy diýen meseläni kesgitlemeli bolýar.

Eger diri adam asylan bolsa, onda boýnuň şikeslerinde (syrtnak keşi, myşsa ýolunmagy, uky damaryň içki gatlagynyň ýyrtylmagy) ganaylanýşygyň bozulan nyşanlary bolýar.

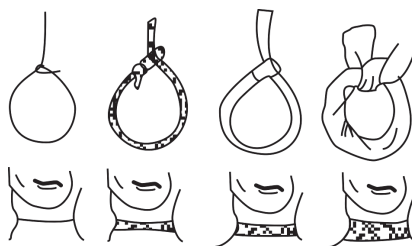

Syrtmak halkalarynyň we keşleriniň görnüşleri (Sada şekili)

Asylmagyň dirilik alamatlary: Syrtmak keşi. Keşin düýbünde, gyrasynda, eger syrtmak bir näçe gat bolsa, ýüpleriň arasynda gapjalan deride ganöýme köp bolýar. Bu nyşan, ylaýta-da, asylmak ör boýuna we gaty syrtmak bilen bolanda kân gabat gelýär. Şu hilli gan öýmeler boýun myşsasynda, uky damarynda, boýun oňurgada, kekirdekde we ş.m. ýerlerde bolýar.

Asylmak doly, örboýuna bolman, oturan ýa-da ýatan ýagdaýynda bolsa ýa-da syrtmak ýumşak materialdan edilse, göze görnüp duran ganöýme bolmazlygy mümkin. Şeýle bolanda goşmaça barlaglary geçirmeli bolýar:

Bokariusyň synagy. Ýagny syrtmak keşi ýerleşen derini daş ýany bilen kesip almaly, ony ýagdan arassalamaly we iki gat aýnanyň arasynda ýerleşdirmeli. Aýnalary eliň barmaklary bilen gysybrak derini gün şöhesine (ýagtylyga) tutup synlamaly. Şeýle edilende, eger asylmak diri adamda bolan bolsa syrtmak keşinde gan damarlar (kapillýarlar) giňän we gandan dolan bolýarlar. Aglaba maýdaja ganöýmeler hem bolýar. Keşin daşyndaky, abat deride bolsa hiç hili üýtgeşiklik bolmaýar.

Syrtmak keşiniň mikroskopda barlagy:

- Kapillýarlar doly ganly, olaryň daşynda diapedez ganöýmeleri bolýar;
- Damarlarda staz, leýkositleriň çete çekilmegi, tromb, leýkositler infiltrasiýasy bolýar;
- Deride, aşaky ýag gatlagynda suwly çiş bolýar;
- Ýag emboliýasy emele gelýär;
- Epidermis ýemşeren, epitelial öýjükleriň ýadrosy süýnen, deriniň emzijek gatlagy ýukalan ýaly nyşanlar bolýar.

Biohimiýa barlagy göwredäki ganda glýukoza we süýt kislotasynyň kelle beýnisi bilen deňäninde, has köp mukdarda bolýandygyny görkezýär.

Bulardan başga-da, diri adam asylan bolsa, onuň teninde dürli şikesleriň emele gelmeği mümkin. Asylan adam jan howluna çalňyp, göwresini, kellesini, ellerini, aýaklaryny dar agajyna, diwara urýar we onuň netijesinde sypjyryk, ganöýme ýaly şikesler döreyär. Eger jeset asylan bolsa, onda ýokarky sanalan alamatlar bolmaýar. Kähalatlarda jeset asylanda hem sypjyryk, ýara, hatda döwük ýaly şikeslerin bolmagy ahmal, ýöne ol şikeslerde dirilik nyşany bolmaýar. Eger jeset asylan bolsa, kazyýet lukmançylyk barlagynyň dowamynda ölümiň esasy sebäbi hem ýüze çykýar.

Kazyýet lukmançylygynda jeset näçe wagtlap asylyp durupdyr diýen sorag seýrek bolmaýar. Bu meseläni aşakdaky alamatlaryň kömeği bilen çözmek bolýar.

1. Jeset uzak wagtlap (1–2 gün) asylyp duran bolsa, jeset menekleri elde-aýakda ýerleşip, olar iň soňky derejesine, ýagny imbibisiýa görnüşinde bolýar.

2. Kelleçanagyň goşmaça boşluklarynda (pazuhalarda), burun boşluklarynda ganjymak suwuklyk ýygnaýar.

3. Içegeleriň aşaky bölekleri gögümtil gyzyl (imbibisiýa), ýokarky bölekleri – agymtyl reňkli bolýar.

4. Jesediň boýny süýnen we inçelen bolýar.

Syrtmak bilen bogmak. Gelip çykyşy boýunça bu, köplenç, adam öldürmek bolýar, ýöne beýle usul adam öz janyna kast edende hem ulanylýar. Asylmakda bolşy ýaly bu asfiksiýada hem syrtmak ulanylýar, ýöne alamatlaryň biri-birinden esli tapawudy bolýar.

Syrtmak bilen boglup ölende aşakdaky alamatlar gabat gelýär:

1. Asfiksiýanyň daşky we içki nyşanlary bolýar;

2. Gipoksiýa maskasy has güýçli bolýar;

3. Maýdaja ganöýmeler gabagyň içki gatlagyndan başga-da, dodaklaryň nemli bardasynda, hatda deride hem gabat gelýär;

4. Syrtmak keşiniň tapawutlary bolýar:

– Keş boýnuň orta gürpünde ýa-da aşaky böleginde ýerleşýär;

– Keşiň ugry kemer ýaly halkalaýyn bolýar;

– Keş boýnuň daşyna doly aýlanýar, aglaba birnäçe gat bolýar we hiç ýerde ýolunmaýar.

5. Agzyna dyky (esgi, ýaglyk we ş.m.) dykylýar.
6. Kekirdegiň kitirdewükleri, dilasty süňk döwülýär, töwerekdäki dokumalara gan öýülýär.
7. Jesediň başga ýerlerinde dürli şikesler (sypjyryk, ganöýme, döwuk-ýenjik) gabat gelýär.

El bilen bogmak. El bilen bogmak elmydama adam öldürmekde bolýar, sebäbi adam öz eli bilen özünü bogup öldürüp bilmeýär. Bu ölümiň jesetdäki esasy nyşanlary:

1. Ýüzünde, gözünde köp sanly ganöýmeler bolýar;
2. Köplenç, aýallar, garrylar, çagalar ýa-da näsaglar öldürilýär;
3. Boýnuň öň we gapdal tarapynda dynakdan ýeten aýymtyk sypjyryklar, barmaklardan ýeten tegelek-sünmegräk uly bolmadyk ganöýmeler gabat gelýär. Kä halatlarda olar barmaklaryň sanyna barabar bolup bilerler;
4. Boýundan başga-da (ýüzde, göwrede, elde we ş.m.) dürli ýerlerde özara göreş netijesinde sypjyryk, ganöýme, hatda döwük-ýenjik ýaly şikesleriň emele gelmegi mumkindir;
5. Boýundaky organlar barlananda kekirdegiň kitirdewügi we dilasty süňküň şahjagazlarynyň döwügi we olaryň töweregine gan öýülmeler tapylýar;
6. Boýundaky ýumşak dokumalara (etlere, deri astyndaky ýaglara) gan öýülýär;
7. Asfiksiýanyň daşky we içki umumy alamatlary döreýär.

El bilen bogmak, ýokarky aýdyşymyz ýaly, diňe adam öldürilende gabat gelýär, ýöne jenaýaty gizlemek üçin kä halatlarda boglup öldürilen adamynyň jesedini asýarlar.

Bogulmak asfiksiýasyndaky seljermäniň aýratynlyklary.

1. Jesediň boýnundaky syrtnagyň düwnüni saklar ýaly edip aýyrmaly, ýagny düwnüň garşysyndan ýüpi (syrtnagy) kesmeli we ony boýnundan aýryp, kesilen ýerini ýüplük bilen çatyp birikdirmeli. Sebäbi kä halatlarda düwnüň häsiýeti (deňiz düwni, gondy, syrtnak we ş.m.) günäkäriň kärini anyklamaga we ony tapmaga kömek edýär.

2. Syrtnak keşiniň derisini hökmany suratda gistologiýa barlagyndan geçirmeli.

3. Jesediň ganyny, peşewini alkogoly kesgitlemek üçin himiýa barlagyndan geçirmeli.

4. Merhumyň agyr keseliniň barlygyny, ýoklugyny anyklamaly. Sebäbi agyr keselli adamynyň hem özüni öldürmegi mümkin.

5. Jeset barlananda tapylan hatlary saklaman, derňew geçirýän sülçä tabşyrmaly.

6. Jenaýaty gizlemek üçin kähalatlarda jesediň asylýandygyny hem ýatdan çykarmaly däl.

Kompressiýa (basgyda galmak) asfiksiýasy. Asfiksiýanyň bu görnüşi tamyň aşagynda (ýer titräp, bomba zyňlyp) galynanda, üstüni agyr ýük (bugdaýly ganar, beton plitasy, kesilen agaç, dünđerilen maşyn we ş.m.) basanda ýüze çykýar. Bu halatlarda agyr ýük adamyň gursagyna, garnyna düşse, oňa dem almaga pursat bermeyar we öýkeniň, kelle beýnisiniň ganaýlanyşygy erbet bozulýar. Bu patologiýa gursak we garyn basylandaky trawmatik asfiksiýasy hem diýilýär.

Dem almaga päsgel bermek üçin uly adamyň gursagyna 40–50 kg agram düşse ýeterlik bolýar. Çagalarda bolsa, ylaýta-da, bäbeklerde olary gatyрак sarap gundamak hem ýeterlik bolýar. Agram bir wagtda hem gursaga, hem garna düşse, adam çalt ölýär, eger ol ýeke gursaga düşse, onda ölüm 30–40 minutdan soň bolýar.

Seljerme geçirmek gaty kyn bolmaýar, sebabi hadysanyň bolan ýeri juda görnetin bolýar. Jesetde köplenç aşakdaky alamatlar tapylýar:

1. Asfiksiýaň daşky we içki umumy alamatlary görnetin bolýarlar;

2. Gözünde, ýüzünde köp sanly gan öýmeler, ýagny ekhimatoz maskasy bolýar;

3. Dürli ýerlerde asfiksiýanyň, umumy nyşanlaryndan başga-da sypjyryk, ganöýme, ýara, döwuk-ýenjik ýaly şikesler emele gelýär;

4. Agyr ýüküň basan ýerinde deride eşiğiň tagmasy (iligiň, torly maýkaň we ş.m zatlaryň yzlary) galýar;

5. İçki barlagda öýkende karmin çişmesi, ýagny öýkende ganöýlen suwly çiş bolýar;

6. Diliň etinde, döşüň, garnyň we ýagyrynyň myşsalarýnda ganöýmeler bolýar.

Obturalasiya (dykylmak) asfiksiyasi. Obturalasiya asfiksiyasynyň esasy görnüşleri aşakdakylardan ybarat:

1. Dem alyş deşiklerini (agyz, burun) ýapmak;
2. Dem alyş ýollarynyň külke (ürgün) zatlar (un, çäge, däne we ş.m.) bilen dykylmagy;
3. Dem alyş ýollarynyň suwuk (suw, süýt, kerosin, şerap) zatlar bilen dykylmagy, ýagny gark bolmak.
4. Dem alyş ýollarynyň başga dürli zatlar (oýunjak, et bölegi, soguljan, gusuk massasy we ş.m.) bilen dykylmagy.

Gark bolmak. Kazyýet lukmançylyky seljermesi üçin iň ähmiýetlisi dem alyş ýollarynyň suw bilen dykylmagy, ýagny gark bolup ölmekdir. Gark bolmak üçin hökman bütin göwräň suwa çümmeği zerur bolmaýar. Kä halatlarda (serhoş, garaguşagyryly, kakynly we ş.m.) adamlar suwly gap-çanakda, ýagyş suwunda hem gark bolýar, ýagny olaryň agzy-burny suwa basylsa, gark bolmak üçin ýeterlik bolýar. Gark bolmagyň öz kliniki geçişi bolýar:

1. Adam suwa gaçanda, ylaýta-da, suw sowugrak bolsa, ol hopugyp uludan dem alýar;
2. Suwa çümensoň, 1 minut çemeleri demini saklaýar. Onsoň suw onuň agyz boşlugyna dolýar, ýöne dem alyş ýollary kekirdekden ýapylýar we suw köp mukdarda ýuwdulýar. Ondan başga-da suw agyz boşlugyndan Ýewstafiý turbajygy bilen kelle çanagyň pahna görnüşli süňküniň boşlugyna dolýar (Sweşnikowyň nyşany).
3. 2–3 minut geçeninden soň suw esasy dem alyş ýollaryna dolýar. Suwuň gyjyndyrmagy sebäpli dem alyş ýollarynyň nemli bardasyndaky mäsler köp mukdarda sülekey öndürýärler we olar suwa garylýar. Dem alyş ýollary dykylan adam dem çykar-maga başlaýar, şonda öýkenden çykýan howa, suw, sülekey bilen garylyp (ýanlyk ýaýylýan ýaly) ak reňkli, maýda öýjüklü, gataňsy köpürjik emele gelýär. Edil şol döwürde howa düwmeleri suwuň ýüzüne çykýar. Başgaça aýdylanda, hakyky gark bolmak başlanýar;
4. Ahyrda öýken işlemesini togtadýar, 2–3 minut geçen soň ýürek hem durýar.

Suwdan çykarylan jeset barlagy geçirilende çözülýän meselleler:

1. Ölüm gark bolmaktan bolupmy?
2. Jeset näçe wagtlap suwda ýatypdyr?
3. Jesetdeki şikesler ölümden öňmi ýa-da soň döräpdir we näme bilen ýetirilipdir?
4. Ölüm suwda başga sebäpden bolanmy?

Gark bolup ölmegiň kazyýet lukmançylyk seljermesi. Gark bolan adam aşadaky sebäplerden ölüp biler:

1. Gipoksiýa sebäpli dem alyş merkeziniň ysmaz bolmagy.

2. Gipoksiýa sebäpli ýürek myşsalarynyň fibrillýasiýasy.

3. Wagus-kardial refleksi netijesinde ýüregiň reflektor togtamagy.

4. Sowuk suwa çydaman, allergiýa reaksiýasy netijesinde öýkeniň we ýüregiň reflektor togtamagy.

5. Gistamin (emosional) şok.

Gark bolanyň ylaýta-da, jeset suwda köp wagtlap ýatan bolsa jesetdäki kesgidi çylşyrymly bolýar. Gark bolanyň jesedi suwdan tizräk (1–2 günde) çykarylssa, ölümiň kesgitlemesi gaty kyn bolmaýar we aşadaky alamatlar esasynda goýulýar.

Daşky alamatlar:

1. Agzyň-burnuň içinde we töwereklerinde ak reňkli, maýda öýjüklü gataňsy köpürjik bolýar. Bu köpürjik suw, sülekeý, howa garyndysyndan emele gelip, 5–6 günläp saklanýar we gark bolup ölmegiň esasy nyşanlarynyň biri hasaplanýar.

2. Gaz derisi, ýagny sowuk suwuň täsiri bilen tüý töňnejiginiň emzijek myşsalary ýygrylýar we deriniň ýüzi бүдүр-сүдүр (ýelegi ütülen guşuň derisi ýaly) bolýar. Bu nyşan, howa sowuk bolsa, suwsuz hem



Gark bolanyň agzynyň töwereginde köpürjigiň ýygnanmagy

bolýar, şol sebäpli onuň kesgit üçin ähmiýeti gaty uly bolmaýar. Esasan, bu nyşan, diri adamyň sowuk suwa gaçandygyna şaýatlyk edýär.

3. Erkeklerde jynsy organlarynyň, aýallarda mämeleriň derisi ýygrylyp, jynsy organlar gasykda, emzik bolsa göwsüň içinde gizlenýärler. Bu nyşana Puparewiň alamaty hem diýilýar, özi bolsa sowuk suwa gaçanda adamynyň diri bolanlygyna şaýatlyk edýär.

4. Jeset menekleri ýaýraň we beýleki asfiksiýalara garanda solagrak reňkli bolýar.

5. Ýüzi gök-dalak, gabagyň içki gatynda maýdaja ganöýmeler bolýar.

6. Asfiksiýanyň beýleki alamatlary, ýagny peşewiň, dölüş, täretiň yzlary aglaba ýuwulýar we jesetde galmaýar.

7. Ýumlan barmaklaryň dyrnagynyň astynda batga, kerep ýaly zatlar tapylýar.

Içki nyşanlar:

1. Öýkeniň biçäk uly emfizemasy, hatda öýkeniň daşky tarapynda gapyrgalaryň tagma ýaly yzlary hem emele gelýär. Sebäbi dem alyş ýollary suwdan dolanda gark bolýan adam dem aljak bolup öýkenine gaty agram salýar, ýokarsy suwdan doly öýken ýel berlen şar ýaly gaty çişýär we şunlukda şeýle emfizema emele gelýär. Eger-de öýken daşky plewra gatlagyna ýelmeşen bolsa (inçekesel, plewrit we ş.m.), onda emfizema gaty uly bolmaýar.

2. Öýken plewrasynyň astynda dürli ölçegde, gyralary aýyl-saýyl bolmadyk, reňki solagrak ganöýmeler bolýar. Olara Paltaufyň ýa-da Rasskazow – Lukomskiniň menekleri hem diýilýär. Bu menekler

Tardýe meneklerine suw garylyp emele gelýärler.

3. Öýken suwdan dolanda beden ondan halas bolmak üçin suwy öýken plewrasynyň kömegi bilen daşyna, ýagny transsudat görnüşinde plewra boşlugyna çykarýar. Onuň mukdary 400–600 ml ýetip bilýär. Bu nyşana bolsa Moronyň

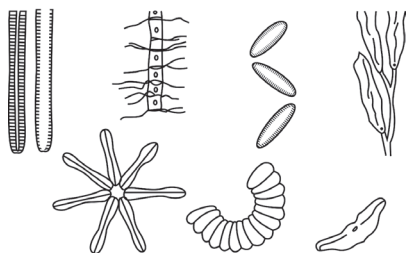

Diatom planktony
(Sada şekili)

alamaty diýilýär. Moronyň alamaty garyn boşlugynda hem emele gelip biler, ýagny gark bolýan adam çakdanaşa köp 3–4 litr suw ýuwdan bolsa.

Suw ýyly bolsa (tomus aýlary) Moroň alamaty has görnetin ýüze çykýar, ýöne 2–3 günden soň, jeset çüýräni üçin, ol öz ähmiýetini ýitirýär.

4. Kelleçanagyň pahna şekilli süňküniň boşlugynda suw bolmagyna Sweşnikowyň alamaty diýilýär. Onuň mukdary 2–5 ml möçberinde bolýar we gark bolmagyň şeksiz subutnamasy hasaplanýar.

5. Içki dem alyş ýollarynda (kekirdek, bokurdak, bronhlar) maýda öýjükli, ak reňkli köpük bolýar. Ondan başga-da dem alyş ýollarynda çäge, kerep, balyk gulagyň owuntygy ýaly zatlar hem gabat gelýär.

6. Aşgazanda, 12 barmak içegede köp mukdarda hapa suw (duzly, kerepli, bulançak) bolmagy hem gark bolmagyň şaýady bolýar.

7. Ýüregiň sag garynjygy doluganly bolýar, çep garynjykdaky gan suwuk (gidremiýa) bolýar. Çep garynjykdaky ganyň suwukdygyny subut etmek aşakdaky usullar bilen amala aşyrylýar.

7.1. Çep garynjykdaky gan, sag tarapdaka garanda has çalt doňýar.

7.2. Gemoliz güýçli bolýar, ýagny çep garynjygyň endokardy imbibisiýa görnüşinde bolýar.

7.3. Akar (süýji) suwda gark bolnan bolsa ganyň elektrik togy geçirmesi peselýär, deňiz (duzly) suwda-güýçlenýär.

7.4. Gandaky demriň mukdary 3–4 esse azalýar.

7.5. Çep garynjykdaky ganyň suwukdygyny has ýönekeýje usul bilen hem kesgitlemek bolar, ýagny basgyç kagyza bir damja gan damdyrsaň, ullaň, ýaýraň, gyralary gümürtik, solgun reňkli menek emele gelýär. Sag garynjykdan alnan gan damjasy endigan, has ýiti reňkli, anyk gyraly menek emele getirýär.

8. Öýken dokumasy mikroskopda seredilende maýda bronhlarda, bronhiol we alweollarda keseki jisimler (çäge, balyk gulagyň owuntygy, kerep we ş.m.) tapylýar.

9. Diatom planktony gark bolup ölmegiň kesgidinde, ylaýta-da jeset çüýrän bolsa, uly ähmiýete eýedir. Diatom planktony tebigatda has köp ýaýrap, ýagny suwda, toprakda, howada, dagda-daşda we ş.m.

ýerlerde duş gelyär. Olaryň has köp duşýan ýeri suwda bolýar, özlerem 2 topara: ýagny deňiz suwundaky we akar (süýji) suwdaky diatomlara bölünýär. Häzir diatomlaryň 8 müňden gowrak görnüşleri mälim edildi. Jesetde diatom planktonynyň bardygyny anyklamak zerur bolsa, mysal üçin jeset çüýräp, gark bolmagyň beýleki alamatlary ýiten bolsa, onda jeset barlagy suw ulanylman geçirilýar. Planktony tapmak üçin, eger jeset çüýrän bolsa, uzyn we ýilikli süňkden almaly. Eger kelleçanagyň pahna görnüşli süňküniň boşlugynda suw bar bolsa (Sweşnikowyň alamaty) hökman ony diatom planktony tapmak üçin almaly. Eger jeset bijaý çüýremedik bolsa, onda bu barlag üçin bütewi böwrek, beýni, bagyr ýaly organlardan hem almak bolýar. Alnan obýektler mineralisasiýa edilýar. Gark bolup ölmegiň kesgidi diatom planktony köp sanda (10–20) tapylanda goýulýar. Gark bolup ölen adamlaryň organlarynda diatom planktony 60–80%-de gabat gelyär.

10. Pseudoplankton barlagy. Ýokarda aýdyşymyz ýaly adam gark bolanda suw bilen çäge, kömur, çagyl, balykgulak owuntyklary we ş.m. zatlar gana siňýär. Olara bolsa pseudoplankton, ýagny ýalan plankton diýilýar. Olar adam ölenden soň diňe öýkene geçip bilýärler, şonuň üçinem eger beýleki organlarda pseudoplankton tapylsa, ol gark bolmagyň ýeke-täk şaýady hasaplanýar.

11. Eger adam hapa suwda, mysal üçin, nebit bilen hapalanan suwda gark bolsa, onda olary hatda çüýrän jesetlerde hem anyklamak bolýar, sebäbi nebit önümleri wagt geçeni bilen hiç hili üýtgemeyärler.

Ýokarky sanalan gark bolup ölmegiň daşky we içki alamatlary anyklansa, ölümiň kesgidini goymak kyn bolmaýar.

Suwdan tapylan jesetdäki şikesler we olaryň seljermesi. Suwdan tapylan jesetde adam dirikä ýa-da ölenden soň emele gelen şikesler gabat gelyärler.

Adam dirikä şikesler ol entek suwa gaçmanka ýa-da suwa ýokardan gaçanda, ýa-da başaşak çümüp, kellesi suwuň düýbüne degende we ş.m. ýagdaýlarda ýüze çykýar. Suwa gaçanson, eger akym güýçli bolsa, ol kenara, daşa, suw asty gurluşyklara (köpriniň sütüni ýaly zatlar) degip emele gelyär.

Adam ölerden soň güýçli akymyň, deňiz tolkunynyň, suwdaky jandarlaryň (balyk, leňneç we ş.m.), jeset gözlenende (taýak, aran) suwdan çykarylanda we ş.m. zatlaryň täsiri bilen emele gelýärler. Şikesleriň adam dirikä ýa-da ölerden soň emele gelenini anyklamak hakynda bolsa, biz trawmatologiýa boýunça ýazylan temada giňişleýin durup geçipdik.

Suwda bolan ölümiň seljermesi. Suwda tapylan jeset hökman gark bolup öleniňki bolman, başga sebäpden ölen adamyňky hem bolup biler. Ol şu ýagdaýlarda gabat gelýär:

1. Suwdaky adam ýürek keselinden, beýnä gan inmek, aorta aneurizmasynyň ýarylmany, tromboemboliýa ýaly sebäplerden tarpa-taýyn ölýär.

2. Ölüm ýüregiň we öýkeniň reflektor togtamagy sebäpli hem bolýar. Bu ölüm ýaş we sag adamlarda gowy ýüzüp bilýän, hatda türgenlerde hem gabat gelýer. Onuň esasy sebäbi: sowuk suw adamyň ýüzüne, burnuň nemli bardasyna, bogaza, kekirdege bokurdaga, göz almalaryna täsir edip, Wagus nerwini güýçli gyjyndyrýar, ol bolsa ýüregiň işleyşiniň pessaýlamagyna (bradikardiýa), gan basyşynyň peselmegine, ahyrda hem ýüregiň we öýkeniň işiniň togtamagyna getirýär. Suwdaky ölümiň sebäbi trawma hem bolup biler. Köplenç, baro-trawmadan, dekompressiýa keselinden (Kesson keseli), sowukdan, seýregräk-mehaniki trawmadan ölmek gabat gelýär.

Bu hili ölüm bolanda suwdan tapylan jesetde gark bolmagyň alamatlary bolmaýar we her sebäbiň özüne mahsus nyşanlary bolýar.

Jesediň näçe wagtlap suwda ýatanlygyny anyklamak:

1. Öl eşik, ondaky çäge, kerep yzlary jesediň suwda ýatandygyna şaýatlyk edýär.

2. Wagtyň näçe geçendigini anyklamaga deride maserasiýa hadysasy uly kömek edýär. Suwuň ýylylygy 17–20° bolanda – 3–5 sagatdan soň eliniň (penjäň) aýasynyň ýüzünde deri agaryp, ýygyrt atyp üýtgeýär we oňa kir ýuwujynyň eli diýilýär. – 20–24 sagatdan soň şeýle hadysa daban derisinde hem emele gelýär. – 5–8 günden soň eliniň derisi juda gowşap bölek-bölek sypyrylyp başlaýar, 10–15 günden soň bolsa tutuş dyrnaklar bilen birlikde sypyrylyp aýrylýar, oňa bolsa

ölümiň elligi diýilýär. – 25–30 günden soň aýakda hem ölümiň joraby emele gelýär. – 10–15 günden soň saç, sakgal, murt, gaş ýaly tüýler düşýär we jeset sakar kelle hem köse bolýar. Eger adam dirikä sakar kelle hem köse bolan bolsa, onda deri ýylmanak (taýpy) bolýar. Egerde saç-sakgal suwuň täsiri bilen aýrylan bolsa, deriniň ýüzünde maýdaja iňne dürtülen ýaly çukurjyklar bolýar. 8–12 aýdan soň sabyňlaşmak emele gelýär.

Sanalan alamatlaryň esasynda jesediň näçe wagtlap suwda ýatan-dygyny takmynan kesgitlemek başardýar. Ýöne bu hadysada suwuň temperaturasynyn ähmiýeti gaty uly bolýar, şonuň üçin aglaba ýörite taýýarlanan jedwelden peýdalanmaly bolýar.

Suwdan tapylan jesediň seljerme geçirilişiniň aýratynlyklary:

1. Jeset tapylan suwuň temperaturasyny ölçemeli we 1 çüýşe suwy barlag üçin almaly.

2. Jeset suwdan çykarylandan soň çalt zaýalanýandygy üçin, ony kazyýet lukmany gelyänçä suwdan çykarman saklamaly (eger akyp gitmek howpy ýok bolsa).

3. Egin-eşiğinde bit-büre bar bolsa, olara üns bermeli, ýagny büre suwda – 12–24 sagat, bit 46 sagat ölmän galýar.

4. Jesediň sagadyna üns bermeli, sebäbi sagat adam suwa gaçan soň basym işlemesini goýýar we onuň dili adamyň ölen wagtyny görkezýär.

5. Jeset barlananda, ylaýtada plankton barlagy geçirilmekçi bolunsa, onuň organlaryny suw bilen ýuwmak bolmaýar.

Agzyň-burnuň deşiklerini ýapmak. Bu hilli asfiksiýa, köplenç, ýaglyk, ýassyk we ş.m. ýumşak zatlar bilen, seýregräk hem eliniň aýasy bilen ýa-da kellesine polietilen torba geýdirip amala aşyrylýar. Kähatlarda beýle asfiksiýa garaguşagyryly, kakynly, agyr-serhoş adamlar ýüzüni ýassyga, guma basyp ýatanlarynda hem bolýar. Enesi çagasyny emdirende uklap, göwsi bilen bäbegiň agzyny-burnuny ýapyp öldürýän wagty hem gabat gelýär.

Ölümiň anyk kesgitlemesi köp halatda çylşyrymly bolýar, sebäbi aglaba yüzde ullakan yz galmaýar we asfiksiýanyň umumy alamatlaryndan başga hiç hili nyşan tapylmaýar. Eger agyz-burun el aýasy bilen ýapylan bolsa, maýdarak şikesleriň bolmagy ähtimaldyr.

Eger jeset köp wagtlap ýüzin ýatan bolsa, onuň agzy-burny ýemşerýär we jeset menekleri oň tarapynda ýerleşýärler.

Barlag geçirilende aşakdakylary berjaý etmeli:

1. Şikes barlygyny, ýoklugyny anyklamaly.
2. Içki organlarda gistologiýa barlagyny geçirmeli.
3. Çagalarda bakteriologiýa we wirusologiýa barlaglaryny geçirmeli.
4. Ganda, peşewde biohimiýa barlagyny (süýji, azot we ş.m.) geçirmeli.
5. Ganda, peşewde alkogolyň bardygyny, ýokdugyny anyklamaly.
6. Içki organlary dürli zäherleri tapmak üçin himiýa laboratoriyasynda barlamaly.
7. Şu barlaglaryň netijesinde ölümiň başga sebäbi tapylmasa, onda ýagdaýa görä ölümiň agyz-burun ýapylyp bolandygy hakynda jemleme düzülýär.

Dem alyş ýollarynyň keseki zatlar bilen dykylmagy. Bu hilli asfiksiýalar adamyň dem alyş ýollaryna keseki zatlar, ýagny oýunjak, däne, çäge, iýmit (et-balyk) bölegi, gusuk massasy, gan we ş.m. zatlar bilen dykylanda ýüze çykýar. Ölümiň kesgitlemesi kyn bolmaýar, çünki dem alyş ýollarynda keseki zatlar tapylýar we asfiksiýanyň umumy alamatlary bolýar.

Dar boşlukda kislorod ýetmän ölmek. Bu hilli asfiksiýa, haçanda adam dar jaýa, boşluga düşende ol ýerdäki kislorod gutaransoň, ýa-da ozalam ol ýerde kislorod az bolsa ýüze çykýar. Bu zeyilli wakalar köne taşlanan guýulara, kärizlere, şahtalara, ýerzeminlere, köne gämileriň trýumine girilende ýa-da adam dar, howa geçirilmeýän diwarly, berk gapyly jaýda (demir sandyk, seýf, sowadyjy, we ş.m.) uzagrak galanda duş gelyär.

Jeset barlagy geçirilende asfiksiýanyň umumy alamatlary tapylýar we wakanyň bolan ýerine laýyklykda netijä gelinýär.

VII bap. Aşa beýik ýa pes temperaturadan we beýleki fiziki şikeslerden ölmegiň kazyýet lukmançylyk seljermesi

Mazmuny: Umumy maglumatlar. Termotrawma: ýerli täsiri, umumy täsiri. Kriotrawma: ýerli täsiri, umumy täsiri. Elektrotrawma. Barotrawma. Radiotrawma.

Umumy maglumatlar. Kazyýet lukmançylyk tejribesinde mehaniki trawmadan başga-da dürli fiziki şikesler gabat gelýär. Olardan has ähimýetlisi aşakdakylardyr:

- I. Termotrawma** – aşa beýik temperaturanyň täsirinden döreýär.
- II. Kriotrawma** – pes (aňzak, aýaz) temperaturanyň täsirinden döreýär.
- III. Elektrotrawma** – şikes elektrik togy bilen ýetirilýär.
- IV. Barotrawma** – şikes howa basyşynyň üýtgemegi bilen ýetirilýär.
- V. Radiotrawma** – şikes ýiti şöhleler bilen ýetirilýär.

Bularyň içinde kazyýet lukmançylygynda has köp gabat gelýäni ýokarky üçüsidir. Kazyýet lukmançylygynda termotrawma bilen kriotrawma birikdirilip «Aşa beýik ýa-da pes temperaturanyň täsiri» diýen at bilen edebiyata giripdir. Şol sebäpli biz hem ol adalgany ulanmakçy bolýarys.

Kazyýet lukmançylygynyň meselelerine geçmezden öňürti adam bedeninde energiýanyň döreýşi we kadalaşdyrylyşy hakyndaky maglumatlary gysgajyk ýatlap geçsek kem bolmaz.

Adam bedenindäki işler örän gysga çäkli gyzygynlykda, ýagny 36–37°C-da bolup geçýär. Beden öz temperaturasyny geň galaýmaly täsinlik bilen bir durkuna saklaýar. Eger temperatura şondan sähel ýokaryk galsa ýa-da aşak düşse, onda bedende patologiýa döreýär we onuň sazlaşykly işlemegi bozulýar. Eger bedeniň temperaturasy aşa ýokary galsa ýa-da juda pese düşse, onda adam ölýär, sebäbi bedenindäki işler diňe temperaturanyň belli bir çäginde geçip bilýär. Mysal

üçin, adamyň gyzgyny 43 °C-a ýetende ýa-da 25 °C-a çenli peselende ol ýaşap bilmeýär.

Aşa beýik ýa pes temperaturanyň täsirinden ýeten şikesleriň we ölümiň seljermesi.

Adyndan görnüşi ýaly bu mesele iki bölümden ybarat bolyar:

1. Beýik temperaturanyň şikesi.
2. Pes temperaturanyň şikesi.

Aşa beýik temperaturanyň täsirinden ýeten ölümiň kazyýet lukmançylyk seljermesi.

Adam bedeni öz gyzgynyny ýokary galdyrmak saklamak üçin üç sany usuly ulanýar: gyzgynlygy howa geçirmek, gyzgynlygy şöhle üsti bilen daşky predmetlere geçirmek we derlemek.

Eger howanyň temperaturasy bedeniň gyzgynlygyndan ýokary bolsa, mysal üçin, tomus aýlarynda bolşy ýaly, onda bedeniň gyzgynlygy diňe derläp, suwy bugardyp kadalaşdyrylyp bilýär. Şol sebäpli bedeniň gyzgynlygyny kadalaşdyrmak Türkmenistanda tomus aýlarynda, esasan, derlemegiň paýyna düşýär. Adam derisinde 2500 töwerekleri der mázleri bolup, olar bir günde 12 litre çenli der çykaryp bilýärler. Eger sanalan üç usul hem kömek etmese, onda adam bedeniniň gyzgynlyk deňagramlylygy bozulýar, ýagny adamyň gyzgyny galyp başlaýar, ol bolsa patologik üýtgeşmeleri, hatda ölüme hem getirip bilýär.

Janly beden gyzgynlygyň beýgelmegine juda durumsyz bolýar. Bedeniň gyzgyny 1–2 °C beýgelse, adam eýýäm özüni näsag yaramaz duýýar. Aşa temperaturanyň täsiri ikä bölünýär: aşu temperaturanyň umumy täsiri we ýerli täsiri. Gyzgynlygyň umumy täsiri iki dürli, ýagny howur urgusy we gün urgusy görnüşde bolýar.

Howur urgusy. Howur urgusy diýip daşky howa gyzgynlygynyň täsiri bilen bedeniň temperaturasy aşu beýgelende we şol sebäpli patologik üýtgeşmeler ýa-da ölüm bolanda aýdylýar. Bu waka aglaba tomus aýlarynda, gyzgyn jaýlarda (hammamda, saunada we ş.m) ýüze çykýar. Howur urgusynyň döremegi aşakda getirilen şertlerde köp gabat gelýär, ýagny howanyň gyzgyny beýik bolsa; howanyň çyglylygy köp bolsa; howanyň wentilýasiýasy (ýelejiremegi) pes bolsa; adam

ýyly, ylaýta-da sintetiki matadan egin-eşikli bolsa we fiziki zähmet bilen meşgullansa. Eger adam bu sanalan şertlere düşse, onda onuň gyzgyny galyp başlaýar, ysgyny gaçyp, başy aýlanyp gözi gamaşyp, ýüzi gyzaryp, pulsý çaltlaşyp, dem almagy kynlaşyp, ahyrsoňy hem huşuny ýitirip, damarlary çekilip titräp başlaýar. Sebäbi şu ýagdaýda adam bedeninde iki sany agyr patologik hadysa, ýagny gipoksiýa we gipoglikemiýa ýüze çykýar. Howur urgusy 3-derejeli bolýar:

Ýeňil derejesi: endamyň gyzgyny 38–39 °C bolanda ýadawlyk, ysgynsyzlyk, alasarmykyk, ýürek bulanmak, kelle agyry ýaly alamatlar peýda bolýar. Adamyny salkynrak ýere geçirseň, şu alamatlar zeper ýetirmän aýrylyp gidýärler.

Orta agyrylyk derejesi: endamyň gyzgyny 40–41 °C-a ýetende ýokarky sanalan alamatlar has güýjöp, üstesine-de adam az wagtlyk huşuny yitirýär, ýüregi gürsüldöp, dem alyş çaltlaşýar. Bular hem 2–3 günün dowamynda zeper ýetirmän aýrylýarlar.

Agyr derejesi: endamyň gyzgyny 42–43 °C-a ýetende bolýar. Bu ýagdaýda näsag mydama özünden gidýär, güýçli damar çekmek, sandyrawuklyk, defekasiýa, döl dökmek, buşugmak ýaly hadysalar bolup, näsag koma ýagdaýyna düşýär we dem alyş merkeziniň ysmaz bolmagyndan ölýär. Howur urgusy ylaýtada gyzgyn howa bilen çyglylyk birigende köp duşýar. Howa gaty çygly bolanda (80-%) 29–30 °C temperatura hem howur urgusy üçin howp döredýär. Eger howa gury (10–15 %) bolsa, onda gyzgyn howa (38–40 °C) hem bijaý howply bolmayar. Türkmenistanyň howasy tomsuna gurak (10–15 %) bolany üçin, howa temperaturasy 40–42 °C bolaýanda hem howur urgusy kän bolmayar. Howur urgusyndan bolan ölümi kesgitlemek ýeňil däl, sebäbi jesetde asfiksiýaň umumy nyşanlaryndan başga bil baglar ýaly alamat bolmayar. Şonuň üçin ölümiň sebäbi howur urgusyndan bolupdyr diýen netijä gelmezden ozal, ölümiň beýleki sebäplerini, ýagny ýürek, damar, öýken, endokrin organlarynyň kesellerinden tarpa-taýyn ölmegi, neşe serişdeleri, uky derman ýaly zäherlenmeleri aradan aýryrmaly. Hakykatdan hem ölümiň başga hili sebäbi tapylmasa, howur urgusy bolupdyr diýen netijä gelmek bolar.

Gün urgusy howur urgusyň aýratyn görnüşi bolup, ýalaňaç kellä gün şöhleleri göni täsir edende ýüze çykýar. Şonuň üçinem yssy

ýurtlarynyň halky tomus wagty kellelerini goraýarlar: türkmenler – gaba telpek, araplar-selle, latyn amerikalylar – sombrero geýýärler. Ölümiň kesgidi jesetdäki asfiksiýanyň umumy alamatlaryndan başga-da kelle derisinde birinji, käte, ikinji derejeli ýanyk, beýni bardalarynda köp sanly maýda gan inmek, beýni öýjüklerniň çişmegi we dokumalarda köp sanly maýdaja ganöýmeler ýaly nyşanlaryň esasynda goýulýar.

Suwsuz ölmek howur we gün urgusy bilen meñzeşräk geçýän ýene bir ölüm bolýar, ol hem suwsuzlykdan ölmeklikdir. Türkmenistanyň howa ýagdaýynda, ymgyr Garagum çölünde azaşyp, suwsuz galan adamyň beýle ölüme duçar bolmagy gaty ähtimaldyr. Bu ölümiň tanatogenezi hem howur we gün urgusynyňky ýaly asfiksiýa tipli ölümiň hataryna girýär. Olardan tapawudy suwsuz ölen adam öz agramynyň 20 %-e çenlisini ýitirýär, şonuň üçinem jesetde bedeniň suw ýitirmek (degidratasiýa) nyşanlary, ýagny Gippokratyň ýüzi, gurak deri, dodagyň guran we ýarylan nemli bardasy, kakan dil we ş.m. nyşanlar peýda bolýar. Suwsuz ölen adamlaryň jesedi çöllük, oba, guýy, adam gara ýok ýerlerden tomus aýlarynda tapylýar. Jesediň ýüzi aşak bolup, onuň agzynda, burnunda gum, ýumuk penjesinde çäge, ösümlük ýaly zatlar tapylýar. Sebäbi suwsuz galan adamda gallýusinasisiýa bolup, oňa çägeler suw salgymy bolup görünýär, içmek üçin agzyny basanda bolsa gyzgyn çäge agzyna dolýar.

Aşa beýik temperaturanyň ýerli täsiri. Bu ýagdaý kazyýet lukmançylygynda köp gabat gelýär we uly ähmiýete eýe bolýar. Aşa gyzgynlygyň ýerli täsiri ýalyn, gyzdyrylan demir we şuna menzeş zatlar bilen ýetirilýär, oňa ýanyk diýilýär, gaýnag suw, gyzgyn bug ýaly zatlardan ýeten şikese bolsa bişmek dlýilýär; iýiji himiki maddalardan ýeten şikeslere himiki ýanyk diýilýär. Kazyýet lukmançylygy ýanygy dört derejä bölýär.

– Birinji derejeli ýanykda deri çişip gyzarýar, agyryly bolýar, yz goýman aýrylýar.

– Ikinji derejeli ýanyk – içi ekssudatly gabarçaklaryň emele gelmegi bilen häsiýetlendirilýär.

– Üçünji derejeli ýanyk – deriniň we onuň astyndaky ýumşak dokumalaryň (et, ýag we ş.m) nekroz bolmagy bilen häsiýetlendirilýär.

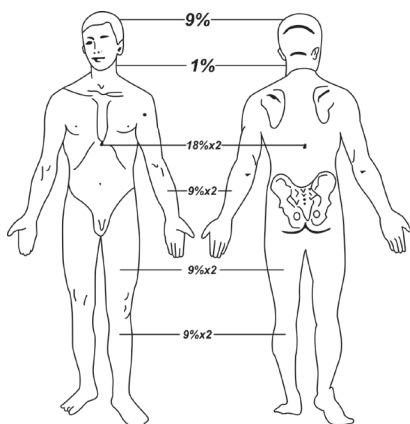

Dokuzlyk usuly bilen ýanygyň meýdanyny kesgitlemek

– Dördünji derejeli ýanykda adamyň agzalary, göwresi ýanyp gara köýük bolýar, ýanygyň bu derejesi diňe adam ölendän soň, ýagny jesetde emele gelýär.

Ýanyk keselinden ilki 3 günläp näsaglar termiki şokdan, 3–9 güni toksemiýadan, ondan soňra bolsa septisemiýadan ölüýärler. Kazýýet lukmançylygynda, köplenç, termiki şokdan ölen adamlaryň jesedi gabat gelýär. Kä halatlarda ölümiň sebäbi uglerod okisi bilen zäherlenmek hem bolup biler.

Ýanan jesetleriň seljermesi. Ýanykdan ölen adamyň jesedine seljerme etmek aglaba ullakan kynçylyk döretmeýär, sebäbi ýanygyň I, II, III – derejeleri bolanda olaryň mahsus alamatlary bolýar. Aglaba ýanan adam birnäçe günden soň, hassahanada ýogalýar. Seljerme üçin iň çylşyrymlysy ýanyp gara-köýük bolan jeset, ýagny ýanyk IV derejeli bolanda bolýar. Beýle bolanda adamyň dirikä ýa-da öleninden soň ýanandygyny anyklamak zerurlygy ýüze çykýar, sebäbi kähallatlarda jenaýaty gizlemek üçin öldürilen adamyň jesedi ýakylýar.

Diri adam ýananda jesetde bolýan alamatlar. Makroskopik alamatlar.

1. Eger jeset bijaý köýmedik bolsa, onda ýanygyň I, II, III derejeleriniň alamatlary tapylýar.

2. Ýanyk endigan, ýagny jesediň daş-töweregini gaplap alýar. Sebäbi adam oduň içinde galanda elewräp ylgaýar we onuň teni daş töweregi bilen endigan ýanýar.

3. Göz ýummagyň nyşany tapylýar, ýagny oduň içine düşen adam bialaç gozüni berk ýumýar we şonda emele gelen deri ýygrytlarynyň düýbi ýanman galýar.

4. Adamyň daşyny ýalyn gaplandan soň hem ol dem almagyny dowam edýär we onuň agzyna, burnuna ýalyn, tüsse, uglerod oksidi dolýar. Olar bolsa birnäçe alamatlary döredýär:

a. Agzyň, diliň, bogazyň, kekirdek gapagynyň nemli bardasynda birinji derejeli ýanyk emele gelyär, ýagny olar gyzaran, çişen, maýdaja ganöýülen bolýarlar.

b. Burnuň içindäki gyllar çirkizilýär.

ç. Agyzda, dişlerde, burunda gurum yzy galýar.

d. Gurum gyzyldokde, aşgazanda, kekirdekde, bokurdakda we beýleki dem alyş ýollarynda hem tapylýar.

e. Gan has gyzy (al) reňkli bolup, onda karboksigemoglobin tapylýar.

5. Aşgazanyň we onikibarmak içegäniň nemli bardasynda täze emele gelen ýüzleýje başlar döreýär.

6. Bökrekde ýukst – medullýar görnüşli gan aýlanyşygy, ýagny onuň daşky – gabyk gatlagy gansyz, ak-symgylt reňkli, içki-maňyz gatlagy-köpganly goýy gyzy reňkli bolýar.

Mikroskopik alamatlar:

1. Öýken alweollalarynda gurum tapylýar.

2. Bagryň Kupfer öýjüklerinde gurum bolýar.

3. Şok bagry bolýar, ýagny köp sanly gepatositleriň sitoplazmasy boşap, howadan doldurylan ýaly bolýar. Bu nyşan bagyr öýjüklerindäki glikogeniň ýitmegi bilen düşündirilýär.

4. Şok bökregi bolýar, ýagny ýuksto-medullýar ganaýlanyşygy sebäpli, bökregiň daşky – gabyk gatlagyndaky öýjüklerde distrofiýa, nekroz ýaly patologik üýtgeşmeler ýüze çykýar.

5. Bökrek üsti mäzi şok görnüşine geçýär, ýagny onuň gabyk gatlagynyň ýumajyk öýjükleri juda azalýar, kä halatlarda doly ýitýärler. Dokumalarda askorbin kislotasy azalýar.

6. Ýanan deride PNK, aşgar fofotazasy, glikogen ýaly maddalar toplanýar.

7. Öýkeniň gan damarlarynda, hemde ýanykdan daşgynrak dokumalarda ýag emboliýasy döreýär.

Jeset ýakylanda emele gelyän alamatlar:

1. Jeset ýakylanda, köplenç, köýük bir taraply bolýar, ýagny jesediň ýokarky ot oýnan ýerleri bijaý erbet ýanýar, aşaky tarapy abat diýen ýaly galýar, kä halatlarda hatda jesediň aşagyndaky eşiği hem doly ýanmaýar;

2. Jeset ýakylanda hem ýanyk gabarçaklary döreyär, ýöne olaryň içi boş bolýar;

3. Tirsek we dyz bogunlarynda deriň jaýrylyp, olar ýyrtylan ýara çalymdaş bolýarlar;

4. Süňkleriň kalisilenirlenişip, organiki maddalaryny ýitireni üçin olar port bolýarlar. Şonuň üçin jeset ýakylanda dürli süňkleriň (el-aýak, gapyrga we ş.m.) döwügi gabat gelýär;

5. Jesetde bokşçynyň durky bolýar, ýagny gyzgyn temperaturanyň täsiri bilen skelet myşysalarynyň beloklary uýap-gataýarlar we ýygrylýarlar. Eli-aýagy egýän myşsalar has güýçli bolanlary üçin gol tirsekden, aýak dyzdan epilýär;

6. Epidural gematomasy, ýagny kelle çanagyň bijaý gyzmagy sebäpli beýniň gaty bardasynyň gan damary ýarylyp, süňk bilen barda arasynda goňur reňkli üpür bolan ganyň toplanmagyna getirýär;

7. Myşsalar gataňsy, gury, döwülegen bolýarlar.

Şunlukda, ýokarky getirilen alamatlaryň, esasanda, gara-köyük bolan jesetler seljerme geçirilende, otda diri adam ýanyppmy ýa-da jeset ýakylyppmy diýen soraga jogap bermek başardýar.

Aşa pes temperaturanyň täsirinden ýeten ölümiň jeset barlagy.

Adam pes temperaturanyň (aýazyň) täsirine, eşiğiň, jaýyň, iýmitiň kömegi bilen uzak wagtlap çydam edýär.

Üşäp ölmeklik aşakdaky şertlerde köp gabat gelýär:

1. Howa sowuk bolanda.

2. Güýçli şemal bolanda.

3. Howanyň çyglylygy ýokary bolanda.

4. Adam aç bolanda.

5. Adam serhoş bolanda.

6. Beden gowşak (kesel, ýadaw, garry, çaga) bolanda.

Sanalan şertleriň birnäçesi birikse ölüm howpy hasda ulalýar.

Sowuk howanyň täsiri iki görnüşli bolýar.

1. Aýazyň ýerli täsiri.

2. Aýazyň umumy täsiri.

Aýazyň ýerli täsiri. Aýazyň ýerli täsiri ýanykdaky ýaly dört derejeli bolýar.

Sowuk almagyň birinji derejesi aşakdaky kliniki alamatlar bilen häsiýetlendirilýär. Ilki başda sowugyň täsiri bilen deriniň gan damarlary giňäp, gan aýlanyşy güýçlenýär we adamyň ýüzi gyzarýar, ýagny «Aýaz gyzarmasy» emele gelýär. Soňra deridäki arterial gan damarlar gysylýar, deri agarýar, duýgusy peselýär, gan akymy, esasan, içki organlara gönükdirilýär. Tiz wagtdan deri damarlary ysmaz bolýarlar, giňelýärler, gara-gan bilen dolýarlar, ýagny «Aýaz gögermesi» ýüze çykýar. Mundan aňryk geçse, aýazyň ikinji derejeli täsiri ýüze çykýar.

Aýazyň ikinji derejeli täsiri. Bu derejede, ylaýtada ýüzde agyryly çiş (wospoleniýe) döřäni üçin, ýene-de gyzarmak peýda bolýar. Deri çişýar, onda içi al ganly gabarçyklar döreyär.

Aýazyň üçünji derejeli täsiri. Nekroz döremegi bilen häsiýetlendirilýär we nekroz öl gangrena tipli bolýar. Görşüňiz ýaly aýazyň ýerli täsiri hem ýangynyňka meňzeş üýtgeşmeler döredýär, ýagny gyzarmak, gabarçyk, nekroz emele getirýär. Bularyň biri-birinden tapawudy hem bar, ol hem bolsa:

1. Ýanyk agyryly bolýar.
2. Ýanyk üçin birnäçe sekunt ýeterlik bolýar.
3. Ýanygyň üçünji derejesi yz galdyrman bitmeyär, aýaz täsirinden emele gelen nekroz kähalatlarda yz goýman bitip gidýär.
4. Ýanyk gabarçagynda dury ekssudat, aýaz gabarçagynda ganly ekssudat bolýar. Ýanyk gabarçaklary uly we berk, aýaz gabarçaklary kiçi we port bolýarlar.

Aýazyň täsiriniň dördünji derejesi. Jesediň doňmagy bilen häsiýetlendirilýär we bu hadysa diňe adam ölendene soň, ýagny jesetde ýüze çykýar.

Aýazyň ýerli täsirinden emele gelen şikesler Türkmenistanda örän seýrek duşýar, hem-de olary seljerme geçirmek kyn bolmaýar.

Aýazyň umumy täsiri we üşäp ölen adamyň jeset barlagy.

Adam sowuk howada galanda endamynyň temperaturasy kem-kemden pessaýlap başlaýar. Eýýäm bedeniň gyzgyny 34–35 °C-a çenli peselende adam özüni gaty ysgynsyz duýýar, onuň mejaly gaçýar. Bedeniň gyzgyny mundan beýlägem peselse, adamyň başy aýlanýar, oturasy, ýatasy gelýär, gulagyna iň gowy görýän sazлары

eşidilýär, uka gidýär, temperaturasy +25°C-dan peselse adam ölýär. Üşäp ölmegiň mehanizmi çylşyrymly hasaplanylýar. Ölümiň esasy sebäbi dokumalaryň gipoksiýasy bolýar, ýagny ganda kislorodyň köp bolmagyna garamazdan, dokumalara kislorod ýetmeýär. Başgaça aýdanymyzda, anoksemiýasyz gipoksiýa ýüze çykýar, yagny dokumalar gandaky kislorody peýdalanyp bilmeýär.

Üşäp ölen adamyň jeset barlagy. Eger jeset doňan bolsa, onda ony 18–20°C ýylylykda howlukman doňuny çözmeli we diňe şondan soň barlaga girişmeli.

Üşäp ölmegiň alamatlary. Daşky alamatlary:

1. Aýazyň ýerli täsiriniň nyşanlary: gyzarmak, ganly gabarçyk, nekroz;

2. Jeset üşän adamyň durkunda bolýar, ýagny adam üşände gyzgyny saklajak bolup el-aýagyny göwresine ýygyryp, düwdek bolup ýatýar;

3. Jesediň aşagyndaky gar ilki adam teniniň ýylysy bilen ereýär, ol ölerden soň doňup buza dönýär, kä halatlarda jesediň eşiği hem buz bilen birigip doňýar;

4. Sakgalda, murtda, burnuň içindäki gyllarda inçejik (iňňe ýaly) buz taýajyklary bolýar;

5. Kirpiklerde, gaşlarda gyraw bolýar;

6. Gaz derisi emele gelýär, ýagny deriniň ýüzi büdür-südür bolýar. Bu alamat deridäki der mäsleriniň myşysalarynyň ýygrylmagy bilen ýüze çykýar;

7. Puparewiň alamaty peýda bolýar, ýagny inegiň derisi ýygrylyp ýumurtgalar ýokary gidýärler;

8. Ýüzi, dodaklary gyzlymtyk (aýaz eritemasy) bolýar;

9. Jeset menekleri açyk gyzyl (al) reňkli bolýar;

10. Adam serhoş bolsa gözün göreçleri giňelýär, içgisiz bolsa-olar daralýar (büzülýär);

11. Adam üşäp ýykylan wagty onuň ýüzünde, elinde, aýagynda sypjyryklar emele gelýär.

Içki alamatlar:

1. Açyk gyzyl reňkli, suwuk al gan bolýar. Kä halatlarda ganda mymyk lagtalar hem bolýarlar;

2. İçki organlar gyzyl (al) reňkli doly ganly bolýarlar;
3. Yüregiň iki bölegi hem gandan dolýar;
4. Aşgazan boş, ýygrylan bolýar, sebäbi ähli iýmit energiýa döretmäge harçlanýar;
5. Aşgazanyň nemli bardasynda köp sanly, gara, gyzyl reňkli «Külke çay sepilen ýaly» maýdaja gan öymeler bolýar. Bulara Wişnewskiniň menekleri diýilýär, özi hem adam üşäp ölende 95 % gabat gelýär;
6. Bökrekdeki we ondan çykýan peşew ýollarynyň içki bardasynda maýdaja gan öymeler bolýar, olara bolsa Fabrikantowyň menekleri diýilýär;
7. Aýazyň täsirinden gandaky ergin gazlar gaz görnüşine geçýärler we parenhimaly organlarda ary ketegiň öýjügi ýaly yz galdyryýarlar. Oňa bolsa Smyslowanyň alamaty diýilýär;
8. Peşew halta peşewden doly bolýar;
9. Bökrekde ýuksto-medullýar gan aýlanyşygynyň nyşanlary bolýar.

Mikroskop barlagyndaky alamatlar:

1. Bagyrda şok öýjükleri ýüze çykýar.
2. Bökrek üsti mäs şok şekilli bolýar.
3. Bökregiň daşky (gabyk) gatlagyndaky egri kanaljyklaryň epitelial öýjüklerinde distrofiýa, nekroz ýaly hadysalar bolýar. Bulara bolsa Kasýanowyň nyşanlary diýilýär,
4. Doňan jesetde, kelle beýnisi doňýar we onuň göwrümi ulalýar. Kähalatlarda doňan beýni kelle çanagyň seplerini açýar. (Suwly küýzäniň doňup döwluşi ýaly). Bu alamaty trawma bilen bulaşdyrmak howpy bolýar.

Sanalan alamatlar üşäp ölen adamyň jeset barlagy geçirilende ölümü dogry anyklamaga doly mümkinçilik berýär.

Gelip çykyşy boýunça üşäp ölmek aglaba betbagtlykdan bolýar.

Elektrowramadan ölen adamyň jeset barlagy. Elektrowramma beýleki trawmalar bilen deňäniňde, umuman tok bilen iş salyşýan adamlaryň arasynda duş gelýär. Mysal üçin, elektromontýorlar, trolleybus, tramwaý sürüjiler, elektrik gurallary bilen iş salyşýan adamlar köpräk heläk bolýarlar. Ondan başgada hojalyk elektrik abzallary näsaz bolanda hojalykçy aýallaryň, çagalaryň tok urmagy gabat gelýär.

Elektrowramanyň döremegi üçin belli bir şertler zerur bolýar:

1. Adam tok geçýän abzallara degmeli (kontaktlaşmaly).
2. Elektroenergiýa adamyň tenine girmeli we ondan daşa çykmalı, ýagny bedende elektrik halkasy emele gelmeli.
3. Elektrotoguň kuwwaty uly rol oýnaýar. Tok näçe kuwwatly (V) bolsa, garşylyk (R) näçe az bolsa toguň güýji (i) şonçada uly bolýar, ýagny tok güýji $i = \frac{V}{R}$ formula bilen kesgitlenilýär.
4. Adam bedeni näçe gowşak bolsa (garry, näsag, çaga, serhoş we ş.m.), tok şonça güýçli täsir edýär.

Elektrowramanyň mehanizmi elektrotoguň ýerli we umumy täsirine bagly bolýar. Elektrotoguň täsiri üç dürli bolýar.

I. Gyzgynlyk täsiri. Deriniň garşylygy uly, ýagny deri gury, gataňsy bolsa, Joul-Lensiň kanunyna laýyklykda elektroenergiýa ýylylyk energiýasyna, ýagny Joulyň gyzgynlygyna öwrülýär we toguň giren ýerindäki derini köýdürip, gury (koagulyasiýa) nekroza öwrülýär. Oňa bolsa elektrik tagmasy diýilýär.

II. Mehaniki täsiri. Tok uranda adam ýykylyp, beýiklikden gaçyp onuň endamynda sypjyryk, döwük, ýenjik ýaly şikesler emele gelýär. Ondan başga-da güýçli tok uranda damar çekip, etlerde we beýleki dokumalarda ganöýme, ýyrtylyp-ýolunmak ýaly şikesleriň döremegi mümkindir.

III. Elektrolit täsiri, ýagny elektrotok gan, limfa ýaly suwuklyklardan geçende olaryň elektrolit (kaliý, natriý, kalsiý, magniý we ş.m.) balansyny bozýar we patologiýanyň döremegine getirýär.

Tok uranda adam dürli sebäpden ölýär:

1. Elektroşok. Tok gaty güýçli bolsa elektroşok ýüze çykýar we ölümiň sebäbi bolýar.

2. Ýürek fibrilýasiýasy. Ölümiň bu sebäbi tok az kuwwatly bolanda ýüze çykýar, ýagny az güýçli tok elektroşok, mehaniki asfiksiýa ýaly hadysalary döredip bilmän, ýüregiň biotok geçirişiniň tertibini bozup, onuň garynjyklarynyň bitertip ýygrylyp ýazylmagyna, ýagny olaryň fibrilýasiýasyna getirýärler.

3. Mehaniki asfiksiýa. Ölümiň iň köp gabat gelýän sebäbi bolýar, özi hem hojalykda ulanylýan toguň (220 wolt) täsiri bilen, ýagny dem

alyş organlaryň, esasanam kekirdegiň myşsalarynda spazm bolmagy bilen ýüze çykýar.

Adam tok urup ölende, ölümiň haýsy sebäpden bolandygyna garamazdan, jesetde asfiksiýanyň umumy alamatlary peýda bolýarlar we ölümiň kesgidini anyklamakda uly roly oýnaýar.

Ölümiň kazyýet lukmançylyk kesgitlemesi jesediň daşky, içki we goşmaça barlaglarynyň netijesinde anyklanýar.

Jesetdäki alamatlar:

1. Asfiksiýanyň daşky we içki umumy alamatlary bolýar.
2. Elektrotoguň mehaniki täsirinden egin-eşik, köwüş ýyrtylýar.
3. Eşikdäki, köwüşdäki metaldan ýasalan şaýlar (ilik, ilgençek, şyrlawuk, çüý we ş.m.) toguň gyzgynlyk täsiri bilen ereýärler, şekillerini üýtgedýärler.

4. Tok biçak kuwwatly we deriniň garşylygy uly bolanda ýa-da ýyldyrym uranda wolt dugasy emele gelip deride ýanyk döreyär.

5. Ýyldyrym ýa-da biçak kuwwatly tok uranda gan-damarlaryň (wenalaryň) şekili deriniň ýüzünde aýyl-saýyl ýüze çykýarlar we oňa «Ýyldyrymyň figurasy» diýilýär.

6. Elektrotoguň gyzgynlyk täsiri bilen deride elektrik tagmasy döreyär, ol toguň giren (el, kelle) we çykan (aýak, ujyt) ýerlerinde ýerleşýär.

7. Metal imregnasiýasy, ýagny tok geçiriji simden metal ýokundulary derä siňip yz galdyryýarlar.

8. Uly kuwwatly tok uranda gol, aýak gara köýük bolup aýrylýar.

9. Ujyt amputasiýasy döreyär, ýagny tok uran adam biygtyýar buşugyp başlaýar we tok peşew akymy bilen bedenden çykanynda ujydy nekroz edýär we onuň goparylyp aýrylmagyna getirýär.

Elektrik tagmasynyň esasy alamatlary:

Makrokartinasy.

1. Ýerleşýän ýeri aglaba penjäniň aýa tarapynda, kellede, aýagyň daban tarapynda. Ýöne elektrik tagmasy başga ýerlerde hem bolup bilýär.

2. Şekili tegelek ýa-da owal (süýrüntik) görnüşli.

3. Reňki çalymtyl-ak, garamtyl-çal, symgylyt-sary ýaly dürli bolýar.

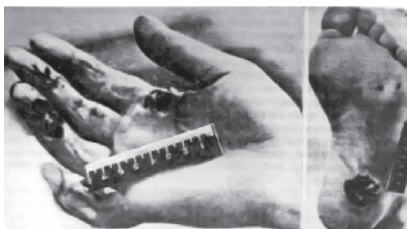

Elektrotok tagmalary

Mikrokartinasy:

1. Epidermisiň ýüzi бүдүр-сүдүр, оňa сиһен метал ýokundylary bolýar;

2. Epidermisiň buýnuz gatlagynda дүрли möçberde, ary ketege meñzeş boşluklar döreyär. Kähalatlarda buýnuz gatlagy дүybünden gopýar we ullakan boşluk döreyär. Bulara elektrotok ýoly diýilýär;

3. Epidermisiň aşaky gatlaklaryndaky öýjүkler süýndүрilen, bir-birine degirilip dik (perpendikulýar) ýagdaýda bolup, agaçdan edilen agyly ýada salýar;

4. Der çykarýan mазleriň öýjүkleriniň ýadroсы süýndүрilen uzynrak bolýarlar.

Elektrotrawmadan ölen adamyň içki organlarynda tok urmaga mahsus özgertmeler bolmaýar.

Gelip çykyşy boýunça elektrotrawma, köplenç, betbagtlykdan, seýregräk adam öldүrmekde ýa-da öz janyna kast etmekde gabat gelýär.

Barotrawmadan bolan ölümiň seljermesi. Atmosfera basyşynyň adatky ýagdaýy 760 mm simap sütünjigine barabar bolýar we şu ýagdaýda adam özüni oňaýly duýýar. Onuň аша beýgelmegi ýa-da peselmegi bedende дүрli näsazlyklar döredip, adamy ölüme hem getirip bilýär.

Howa basyşy beýgelende şikesler dekompresiya (kesson) keseli ýa-da öýken barotrawmasy görnүşinde bolyar, özi hem suw astynda kessonda işleýän işgärlerde, suwasty awçylyk ýa-da sport bilen meşgullanýanlarda iş howpsuzlygynyň düzgүni bozulanda ýүze çykýar. Suw astynda işleýän adamlaryň bedeni agyr basga sezewar bolýar, ýagny 10 metr çuňlukda basgy 3 esse köpелýär. Eger suwa çүmmek

4. Konsistensiyasy gataňsy.

5. Gyrazy aýlaw erňekli, ortasy çökgüt.

6. Daş-töwerekdäki deride gy-zarmak, çişmek diýen ýaly hiç-hili üýtgeşiklik bolmaýar.

7. Deridäki saç (tüý, gyl) çir-kizilmeýär.

ýa-da ondan ýokary galmak düzgüni bozulsa, adam bedeninde, öňi bilen öýkende, gan damarlarynda we beýleki organlarda agyr patologik ýagdaýlar (gaz emboliýasy pnevmotoraks) döreyär. Barotrawmadan ölen adamyň jesedi barlananda şu hili alamatlar tapylýar; ýagny derisi, nemli bardalary, jeset menekleri gök nil reňkli, gözün gabaklary çişen we pugta ýumlan, gözün buýnuz bardasynda maýdaja gan inmeler, gulagyň deprek perdesi ýyrtylan, boýunda, göwrede, deriniň aşagynda howa ýygnanyp çişen (emfizema), erkeklerde döl dökmek ýaly alamatlar bolýar. Jesediň içki barlagy gaz emboliýasyny, pnevmotoraks barlagyny anyklaýan synaglardan başlanýar. Içki barlagda epikardyň we beýni bardalarynyň wenalarynda howa düwmejiklerini görmek bolýar. Öýkeniň göwrümi ulalan, kä ýeri pezzeren (emfizema), käýeri pyssaran (atelektaz) görnüşinde bolýar. Dürli organlaryň dokumasyna, seroz we nemli bardalaryna maýdaja gan inmeleri bolýar. Bulardan başga-da, barotrawmadan ölen adamyň jesedinde başga hili mehaniki şikesleriň, ýagny syjyryklaryň, ganöýmeleriň, ýenjilen ýaralaryň tapylmagy ähtimaldyr. Jesetde anyklanan şikesleriň adam dirikä ýa-da ölerden soň dörändigini kesgitlemek kazyýet lukmanynyň hökmany borjydyr. Goşmaça barlaglaryň has ähmiýetlisi gistologiýa (mikroskop) barlagydyr.

Howa basymy peselende dag keseli döreyär. Ol aglaba adam aşa beýiklige çykanda, ýagny alpinistlerde, näsaz uçarlardaky, dikuçarlardaky adamlarda gabat gelýär. Şeýle ýagdaýda, ganda kislorodyň parsial basyşy peselýär, ergin gazlar gaz görnüşine geçýär we gan gaýnaýan suw ýaly howa düwmejiklerinden dolýar, olar bolsa organlaryň gan damaryny dykyp, kesel döredýärler.

Barotrawmanyň ilkinji alamatlaryna baş aýlanmak, ýürek we öýkeniň işiniň çaltlaşmagy, ýadawlyk, ýagny gipoksiýanyň alamatlary girýär. Jeset barlagynda tiz düşen ölümiň, ýagny gipoksiýanyň umumy alamatlary tapylýar, kähalatlarda içegäniň, öýkeniň, gulagyň deprek perdesiniň ýarylmagy, gaz emboliýasy, deri asty emfizemasy ýaly patologiya bolýar.

Radiotrawmadan ölen adamyň jeset barlagy. Radiotrawma diýlip şöhle şikesine aýdylýar. Bu şikesler kosmik, rentgen, ultra-

melewşe ýagny α , β , γ şöhleleriň täsiri bilen ýadro partlamasynda, radiatiw enjamlar, abzallar näsaz bolanda ýüze çykýarlar. Şöhle şikesi iki dürli, ýagny şöhle keseli we şöhle ýanygy görnüşinde bolýar.

Şöhle ýanygy, ot ýangynyndan tapawutlylykda gabarçaklary gan gatysykly ekssudatly, dokumalaryň nekrozy çuňňur we anyk çäksiz bolýar. Beýle ýanyklar juda haýal bitýärler we gödek, aýrylmaýan nagra galdyryýarlar.

Şöhle keseli ýiti we ötüşen görnüşli bolýar. Kazyýet lukmançylygy üçin şöhle keseliniň ýiti görnüşlisi ähmiýetli bolýar. Şöhle keselinden öleniň jesedi barlanmazyndan ozal, ol dozimetr synagyndan geçirilýär we egin-eşikde, deride radiatiw maddalaryň derejesi kesgitlenýär. Jeset barlagynda dalakda, süňk ýiliginde, limfa gänlerinde distrofiýa, nekroz, köpçülikleýin ganöýme ýaly patologiýa tapylýar. Süňk ýiliginiň dokumasynyň reňki aksowult, gurak we onda regenerasiýanyň gyzylmytyk ojaklary bolýar. Dalak kiçelen (daşky bardasy ýygirtly); dokumasy gurak, çalymtly- gyzyl reňkli bolýar. Limfa gänleri ilki bada ulalan, köp ganly, soňa baka myssaran, kiçelen bolýar. Bularдан başga-da, garyn- içegäniň, dem alyş ýollarynyň nemli bardasyna, öýkene, böwrege, böwrek üsti mäze, miokarda we beýleki organlara dürli möçberdäki ganinmeler bolýar. Şöhle keseliniň aýrylmaz nogsanlyklarynyň hataryna, pnewmoniýa, çüýrän basyk, sepsis ýaly keseller girip, olar ölümiň esasy sebäbi bolup biler.

VIII bap. Kazyýet lukmançylyk toksikologiýasy

Mazmuny: 1. Zäherlenmek hakda umumy maglumatlar we gysgaça taryhy. 2. Zäherleriň görnüşleri. 3. Zäherlenmegiň esasy şertleri. 4. Zäherlenmegiň kazyýet lukmançylyk seljermesi. 4.1 Wakanyň bolan ýerini öwrenmek. 4.2. Lukmançylyk we derňew maglumatlaryny öwrenmek. 4.3. Jeset barlagynyň aýratynlyklary. 4.4. Goşmaça barlaglar. 5. Dürli awular bilen zäherlenmekde barlag geçirilişi. 5.1. Ýýji zäherler. 5.2. Rezorbtiw zäherler. 5.2.1. Destruktiw zäherler. 5.2.2. Gan zäherleri. 5.2.3. Funkisional zäherler. 5.3. Iýmit zäherleri.

Zäherlenmek hakda umumy maglumatlar we onuň gysgaça taryhy. Zäher diýen düşünjäniň kesgitlemesi kyn bolýar, sebäbi şol bir madda dürli ýagdaýlarda hem zäher, hem derman bolup biler. Mysal üçin, kähallatlarda gürrüňsiz awuly maddalar derman hökmünde (ýylanyň zäheri, simap, myşýak, morfiý, strihnin we ş.m.) lukmançylykda köp ulanylýar. Şol bir wagtda zyýansyz, häli-şindi ulanylýan maddalar (nahar duzy, şeker, çay sodasy we ş.m.) ýeri gelende zäher bolup bilýärler. Şonuň üçin zäher diýip adam bedeninde patologiýa döredýän maddalara aýdylýar. Zäher bolup biljek zatlar sanardan köp bolany üçin, zäherlenip ölen adamlaryň jesedini barlamak iň çylşyrymly seljermeleriň hataryna girýär.

Toksikologiýadan baş çykarmak üçin kazyýet lukmany farmakologiýa, fiziologiýa, patofiziologiýa, biokimiýa, patanatomyýa, içki we ýokanç keselleriň klinikasy bilen giňden düşüňjeli bolmaly.

Zäherleriň görnüşleri iki hili bolýar:

1. Zäheriň täsir edişi boýunça;
2. Ölümiň gelip çykyşy boýunça.

Ähli zäherler täsir edişi boýunça iki topara, ýagny ýerli we umumy täsir edýän zäherlere bölünýär.

Ýerli täsir edýän (iýiji) zäherlere güýçli (konsentrirenen) kislotalar, aşgarlar, agyr metallaryň duzlary, iýiji gazlar we maddalar girýär.

Umumy täsirli (rezorbtiw) zäherlere garyn – içegeden gana süzülip geçenden soň täsir edýän zäherler girýär. Olar üç topara bölünýär:

1. Destruktiv zäherler, ýagny süzülip gana geçenden soň belli organlarda morfologik (distrofiýa, nekroz) üýtgeşmeler döredýär. Bulara simaply, myşýakly we ş.m. himiki serişdeler girýär;

2. Gan zäherleri, ýagny olar ganyň düzüminde patologiýa döredip adamyny heläk edýärler. Bular hem öz gezeginde karboksigemoglobin döredijiler (CO), metgemoglobin döredijiler (Kربول kislötasy, nitratlar), gemoliz döredijiler (ýylan zäheri) ýaly toparlara bölünýärler;

3. Funksional zäherler, ýagny adam bu maddalar bilen zäherlenende bedende hiç hili morfologik üýtgeşmeler döremeyär, bedeniň diňe işjeňligi (funksiyasy) bozulýar. Bu topara gaty köp dürli zäherler girýär, şol sanda neşe serişdeleri, uky dermanlar, ýürek dermanlary we ş.m. girýärler.

Gelip çykyşy boýunça ölümiň görnüşleri – adam öldürmek, öz janyňa kast etmek, betbagtçylykdan ölmekden ybarat.

Betbagtçylykdan zäherlenmek 3 topara bölünýär:

Durmuşy zäherlenmeler. Zäherli maddalar (dermanlar, kir ýuwulýan, mör-möjege garşy ulanylýan we ş.m. serişdeler) bisarpa saklansa ýa-da olaryň zäherdiginden bihabar bolunsa olar äsgerilmezlik edilse, ot ýakylýan abzallar näsaz bolsa we ş.m. ýagdaýlarda durmuşy zäherlenmeler ýüze çykýar.

Derman bilen zäherlenmeler. Bu hili zäherlenmeler dermanlaryň möçberi (dozasy) çakdan aşa bolanda, dermanlar göwnejaý saklanman zaýalananda, bir dermany başga derman bilen çalyşdyrylanda, göwreli bolmagyň öňüni almak üçin, erkek adamyň jynsy kuwwatyny ulaltmak üçin ulanylanda köp gabat gelýärler. Dermanyň mukdaryny çakdanaşa ulaltmak beýhuş berlende, dälileri ynjaltmak üçin ulanylanda hem ýüze çykýar. Has ýamany lukmançylyk ýa-da dermanhana işgärleriniň günäsi bilen bir derman başgasy bilen çalşyrylyp döreyän zäherlenmekdir.

Iýmit zäherlenmeleri. Beýle zäherlenmeler zäherli iýmitler iýlende (kömelek, kä dürli balyklar, otlar, däneler we ş.m.) ýa-da iýmite mikroblar düşüp zaýalananda (salmonellez, botulizm) gabat gelýär.

Zäherlenmek üçin gerek şertler:

1. Zäher tarapyndan:

- Mukdary ýeterlik bolsa;
- Madda adam organizminde ereýän bolsa;
- Konsentrasiýasy uly bolsa.

2. Adam bedeni tarapyndan:

- beden ejiz (näsag, çaga, garry, aý başyly ýa göwreli aýal we ş.m.) bolsa;
- beden aýratyn duýgur (allergiýa) bolsa;
- Zäheriň bedene düşýän (agyздan, burundan, gylapdan, göni içegeden, deriden, myşsalar we gan damarlaryndan) ýerine bagly bolýar.
- Zäheriň bedenden çykýan ýerine; böwrek – peşew ýollary, garyn – içege ýollary, dem alyş (çykarýş) ýollary, der bilen, süýt bilen, tüý-külik, sülekey, gözýaş we ş.m. bagly bolýar.

Zäherlenmegiň döremeginde ýokarky getirilen şertleriň ähmiýeti gaty uly bolýar. Mysal üçin, zäheriň mukdarynyň uly, konsentrasiýasynyň güýçli boldugyça zäherlenmegiň biguman ýüze çykjakdygy mese-mälimdir. Madda her näçe awuly bolsa-da, ol bedende eremese zäherlenme döremeyär. Mysal üçin, kükürt turşuly bariý, bedende eremeyänligi üçin onuň bijaý awulydygyna garamazdan, garyn-ıçegede rentgen barlagy geçirilende kontrast madda hökmünde giňden ulanylýar.

Zäherlenmegiň döremeginde adam saglygynyň (ýagdaýynyň) ähmiýeti hem uludyr. Näsag, garry, çaga, aýal (aýbaşyly, göwreli) adamlar zähere çydamsyz bolýarlar we sähelçe zatdan zäherlenip bilerler. Mysal üçin, aspirin çaga üçin 25 esse howpludyr, şol sebäpli olar ýeke gerdejik aspirinden zäherlenip bilerler.

Zäheriň bedene girýän ýeri hakda aýdaňda, iň howpsuzy zäher agyzdan girende bolýar, sebäbi nahar özleşdirýän ýollaryň nemli bardalary zäheriň garşysyna uly gorag bolýarlar. Ondan başgada garyn – ıçegede zäher suwuklyga garylýar, ol ýerdäki maddalar bilen birigip zelesiz madda öwrülýärler. ıçegede süzülip bagra baranda hem zäheri zelesiz etmek üçin köp işler bolýar.

Eger zäher bedene nahar özleşdiriş organlaryndan sowa, ýagny gan – damary, dem alyş ýollary, göni ıçege, gylap ýaly yerlerden düşse, onda ol örän howply bolýar, sebäbi zäher bedeniň gorag (barýer) organlaryndan sowa, göni gana geçip zäherlenme döredýär.

Zäherlenmegiň döremegine allergiýa, sinergizm, antogonizm ýaly bedeniň aýratynlyklary uly ýardam edýärler. Mysal üçin, adamda allergiýa bolsa ol ýekeje ary çaksa, sähelçe derman ıçse zäherlenip biler. Onuň tersine, bedende antogonizm bolsa, onda zäheriň uly mukdary hem hiç zat etmeyär.

Zäherlenmekde ýene bir ähmiýetli zat, ol hem adamyň dermana (zähere) öwrenişmegidir. Bu ýagdaý ylaýtada neşekeş adamlarda köp gabat gelýär.

Zäherlenmegiň kazyýet lukmançylyk seljermesi. Zäherlenip ölen adamyň jesedi barlagdan geçirilende ölümiň sebäbi zähermi ýa başga keselmi diýen sorag seýrek gabat gelmeyär. Sebäbi birnäçe zäherleriň alamatlary käbir keselleriňkä meňzeş bolýarlar.

Mysal üçin, ýürek keselinden tarpa taýyn ölmek ýa-da alkogolly içgi içip ölmek köp halatlarda bile duşýarlar we seljermede olary biri-birinden tapawutlandyrmaly bolýar. Mysýak bilen zäherlenende alamaty mergi (holera) keseliniňkä meňzeş bolýar. Fosforly serişdeler bilen zäherlenende saraltma keseline meňzeş bolýar; Simaply serişdeler bilen zäherlenende içagyra meňzeş bolýar; Uglerod okisi, sinil kislotasy bilen zäherlenende sowukdan üşäp ölene meňzeş bolýar. Birnäçe keseller hem (appendisit, holesistit, pankreatit) iýmit zäherlenmesine meňzeş geçýärler.

Jesede wakanyň bolan ýerinde seretmek. Eger adam zäherlenip ölen bolsa, jesediň tapylan ýerinde zäher galyndylary (çüýsede, bankada, bulgurda, käsede), zäher dolanan paket, bukja, kagyz we ş.m.; zäher hakynda kitaplar; düşekde: jaýda, ylaýtada hajathanada gusuk galyndylary, peç we gaz gurallaryň näsazlygy we ş.m. zäherlenmek üçin ähmiýetli faktlaryň anyklanmagy mümkin. Ondan başgada, merhumyň dogan – garyndaşlarynyň görkezmeleri uly kömek edýär. Käte wakanyň bolşy kömek edýär.

Lukmançylyk resminamalaryny öwrenmek. Zäherlenen adam hassahanada ölen bolsa, kesel taryhy köp zatlary aýdyňlaşdyrýar, sebäbi käbir zäherleriň özüne mahsus bolan kliniki alamatlary bolýar. Mysal üçin, atropin ýa-da şol tipli derman bilen zäherlenilse, näsagyň ýüzi gyzyl, göreçleri giňän, sesi güňleç, agzy-dili kepän, alasarmyk, samramak ýaly alamatlary bolýar. Hassahanada näsag gaýtaran bolsa ýa-da onuň içi ýuwulan bolsa, ýuwuntgylar himiýa barlagyna iberilýär.

Jeset barlagy. Zäherden ölen diýip çak edilse, jeset barlagynyň aýratynlyklary bolýar. Ilki bilen-ä jesethanany ys-kok galmaz ýaly gowy ýelejiretmeli. Jeset barlagy geçirilýän jaýda hiç hili zäherli, himiki serişdeler goýulmaly däl. Ähli gurallar, abzallar pugta ýuwulyp arassalanmaly. Goşmaça barlaglar üçin derkar bolan abzallar (bankalar, probirkalar we ş.m.) arassalanyp taýýar edilmeli.

Jeset barlagy geçirilende ilki onuň egin-eşigindäki üýtgeşikler (öl ýeri, kisesinde üpürler, tabletka, dermannama we ş.m.) üns berlip barlanmaly. Jesediň daşky barlagynda agzyň-burnuň içine, töweregine

áýratyn üns bilen seretmeli, sebäbi ol ýerde iýji zäherleriň zýy, beýleki zäherleriň galyndysy tapylmagy mümkin. Jeset meneklerine üns bermeli, olar açyk-gyzyl al reňkli (uglerod okisi, sinil kislotasy), mele – goňras (karbol kislotasy, nitratlar) reňkde bolmagy mümkin. Deride sanjym yzlaryna seretmeli. Käbir zäherlerde (strihnin) jeset gatamagy has çalt we güýçli bolýar.

Jesediň içki barlagy geçirilende suw ulanmaly däl, ýagny organlary ýuwmaly däl. Garyn boşlugyndan gelýän ysa üns bermeli, sebäbi arak, uksus, ajy badam, sarymsak ýaly yslyryň gelmegi ähtimaldyr. Içki organlaryň barlag tertipleri hem tapawutly bolýar, ýagny ýürek – damar organlary barlanandan soň, garyn – ičege ýollary barlanýar. Onuň üçin aşgazany ýokarsyndan hem aşagyndan ýüplük bilen bogmaly, ony ullakan jamyň içinde kiçi aýlagyndan kesmeli, içindäki zatlaryň ysy, hili, olaryň arasynda tabletka, däne, kömelek we ş.m. zatlaryň barlygy, nemli bardasyndaky üýtgeşmeler (gyzarma, gan öýme, nekroz we ş.m.) doly barlanýar. Içegeler hem her ýerinden bogulyp aşgazanyň edilşi ýaly áýratyn jamda barlanýar.

Eger jeset barlagy näme bilen zäherlenendigine esas bermese, onda hökman goşmaça barlaglar üçin, jesetden obýektleri almaly. Barlag gutarandan soň jesedi tikmek kazyýet lukmanynyň gözegçiligi esasynda geçirilýär.

Goşmaça barlaglar. Zäherlenmek kesgidini anyklamak üçin, köplenç, goşmaça barlaglary geçirmeli bolýar. Olaryň iň esasy, köp ulanylýany himiýa barlagydyr.

Himiýa barlagyny geçirmek üçin, eger zäher näbelli bolsa aşakdaky sanalan dört obýekti hökmany surata almaly:

- aşgazan tutuşlygyna, içindäki maddalary bilen.
- 1 metr inçe-ičege, içindäki maddalary bilen.
- Bagryň üçden biri, öt halta bilen.
- Bówregiň biri, ähli peşew bilen.

Gerek bolsa bulardan başgada ýogyn ičege, beýni, öýken we ş.m. organlar alnyp bilner. Alnan obýektleri konserwasiýa etmek diňe etil spirti bilen rugsat edilýär, özem spirtiň mukdary organlaryňkydan 2–3 esse köp bolmaly.

Eger haýsy zäherdigi çak edilse, onda ýörite jedweliň kömegi bilen gerekli obýektler alynýar. Mysal üçin alkogolda-gan, peşew; simapda-yogyn içege, bagyr, böwrek we ş.m.

Obýektler himiýa barlagyna iberilende mümkin bolsa haýsy zäher bilen zäherlenendigini görkezmeli, sebäbi ol himik üçin uly ýeňillik bolýar.

Himiýa barlagynyň netijesine baha bermek kazyýet lukmanynyň wezipesidir. Eger barlagda haýsydyr bir madda tapylan bolsa, onda onuň adamyny zäherläp öldürip biljekdigi anyklanylmaladyr. Mysal üçin, himiýa barlagynda uky derman tapylýar. Kazyýet lukmany şonuň mukdarynyň ölümüne ýeterlikdigini anyklaýar. Eger himiýa barlagy hiç hili zäher tapmadyk bolsa, onda zäheriň bedenden çykyp gidendigi, bedende dargap başga maddalara öwrülendigini ýa-da zäheri himiýa usuly bilen kesgitläp bolmaýandygyny anyklaýar. Eger himiýa barlagy kömek etmejek bolsa, onda başga hili goşmaça barlaglary geçirmeli bolýar.

Spektral barlagy. Umuman aýdaňda, hemme maddalaryň öz spektri bolýar. Ýöne kazyýet lukmançylygynda bu usul, köplenç, uglerod okisi bilen zäherlenende ulanylýar.

Biologiýa barlagy. Bu barlag organik zäherlerde (botulizm), jan-darlarda (syçan, alaka we ş.m.) tejribe arkaly geçirilýär.

Gistologiýa barlagy. Iýiji we destruktiv zäherler organlarda morfologik üýtgeşmeleri döredýär we olar mikroskop bilen barlansa kesgide uly kömek edýär.

Botaniki barlag. Aşgazanyň içinden kök, däne, ýaprak we ş.m. zatlar tapylsa, olaryň haýsy ösümlige degişlidigini anyklamak üçin geçirilýär.

Bakteriologiýa barlagy, esasan, mikrob bilen zaýalanan iýmit zäherlenmeleri çak edilende (salmonellez) geçirilýär.

Radio – izotop barlagy. Ähtibar we anyk usul hasaplanýar.

Dürli awular bilen zäherlenmegiň jeset barlagy. Iýiji zäherler. Iýiji zäherler diýip, degen ýerinde täsir edýän we nekroz ýaly patologik üýtgeşmeleri emele getirýän maddalara aýdylýar. Bulara esasanam goýy kislotalar we aşgarlar girýär.

Kislotalar özleriniň erkin wodorod ionlary bilen dokumalaryň suwuny sorýarlar, beloklary uýadýarlar we netijede gury (koagulyasiýa) nekrozy emele getirýärler. Kislotanyň konsentrasiýasy näçe güýçli bolsa, ol şonça da uly patologiýa döredýär.

Güýçli kislotanyň täsiri bilen dokumadaky gan damarlary hem dargaýar, gemoglobin turşy gematin, gematoporfirin ýaly maddalara öwrülýär we köýen dokumalara garylýar. Netijede, kislota bilen köýdürilen dokumalaryň reňki goňras-gyzyl, hatda şar-gara hem bolýar. Kislotalaryň ölümlük mukdary olaryň konsentrasiýasyna bagly bolýar, ýagny güýçli kükürt kislotasy – 5,0; azot – 5–10,0; duz – 10–15,0; sirke – 15–20,0 barabar bolýar.

Aşgarlar. Ýijji aşgarlar özleriniň gidroksil (OH) ionlary bilen dokumalary suwjardýarlar, beloklary eredýärler we aşgar albuminatyny, ýagny kolikwasiýa (suwjuk) nekrozy emele getirýärler. Nekroz bolup köýen dokumalar sabynlaşýarlar we onuň netijesinde çişen we ýumşak bolýarlar. Gemoglobin aşgarly gematine öwrülýär we garamtyl goňur reňke geçýär. Aşgar nekrozy ýumşak bolany üçin organyň ýyrtylmagyna (perforasiýa) getirýär.

Umuman, ýijji zäherlerden ölen adamyň kesgidini goýmak kyn bolmaýar. Durmuşda sirke kislotasy bilen zäherlenmek has köp gabat gelyär. Ýerli täsiriň nekrozyndan başgada, sirke kislotasy bagyrda, böwrekde distrofiýa, nekroz ýaly patologiýalary döredýär we näsag ýiti böwrek ýetmezçiliginden heläk bolýar.

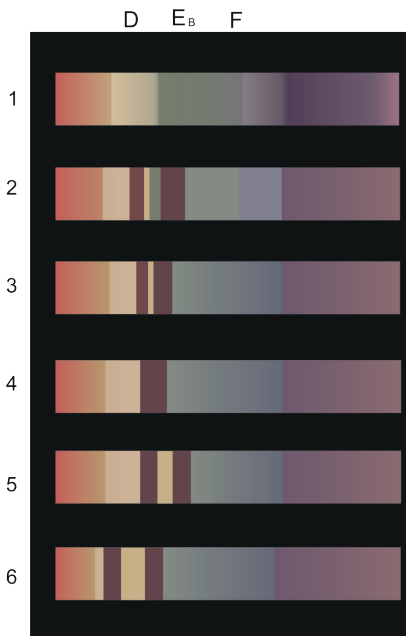

Spektriň görnüşleri:

- 1 – günün spektri;
- 2 – oksigemoglobiniň spektri;
- 3 – karboksigemoglobiniň spektri;
- 4 – dikelen gemoglobiniň spektri;
- 5 – gemohromigeniň spektri;
- 6 – gematoporfiriniň spektri.

Rezorbtiv zäherler. Bu ýerde destruktiv, gan, funksional zäherlerden durmuşda has köp gabat gelyänleri hakda durup geçeliň.

Destruktiv zäherler:

1. Simap birleşmeleri. Lukmançylykda desinfeksiýa üçin (sulema), oba hojalygynda ekin mör-möjeklerine garşy (granuzan, merkuzan, merkugeksan) giňden ulanylýar we säwlik edilse zäherlenme ýüze çykýar. Durmuşda aglaba sulema (simap dihloridi) bilen zäherlenme gabat gelyär. Sulema güýçli protoplazma zäheri bolup, beloklar bilen birigip simap albuminatyny, ýagny nekroz döredýär. Esasanam bölüp çykaryjy organlar – böwrek, ýogyn içege, tükülik mázleri zaýalanýar. Lukmançylykda «Sulema böwregi» diýen ýörite adalga hem bar. Ýokarky sanalan organlarda distrofiýa, nekroz ýaly patologiýa emele gelyär we näsag böwrek yetmezçiliginden heläk bolýar.

Jeset barlagy geçirilende üç sany alamaty, ýagny «Sulema böwregini», «Simap içagyrysyny», «Simap stomatitini» anyklamak zerur bolýar.

Sulema böwreginde ulalan, çişen, gabyk we maňyz gatlaklaryň çägi bozulan bolýar. Mikroskopda seredeniňde distrofiýa, nekroz anyklanýar. «Simap içagyrysy» ýogyn içegäniň sag böleginde, kör içegeden ýokarrakda, içegäniň nemli bardasynda nekroz, baş ýaly patologiýa döredýär.

«Simap stomatiti» diýip tükülik mázleriniň we dişleriň etiniň nekroz bolmagyna aýdylýar. Kesgitlemesi himiýa laboratoriyasynda böwrek we ýogyn içegäni barlap anyklaýar. Sulemanyň ölümlük mukdary 0,5 gr.

2. Myşýak birleşmelerinden myşýak kislotasynyň angidridi (AS_2O_3) juda howply zäherdir. Sebäbi ysy, tagamy ýok, islän suwuklykda ereýär, azajyk mukdarda hem zäherleýär we zäherlenmek alamatlary içilenden esli wagtdan (1–2 sagat) soň ýüze çykýar. Myşýak angidridiniň ölümlük mukdary 0,1–0,15 gr.

Myşýak bilen zäherlenmegiň klinikasy üç dürli bolýar:

1. Algid, ýagny garyn – içege görnüşi;
2. Paraliç, ýagny beýni-ýilik görnüşi;
3. Kombinirlenen görnüşi.

Durmuşda, köplenç, algid görnüşi gabat gelýär, özi hem mergi, salmonellez ýaly garyn – içegäniň ýiti we howply kesellerine meňzeş geçýär. Keseliň algid görnüşinde içege çözüleriniň gan damarlary (kapilýarlary) zaýalanýar, olar giňelýärler, daş-töweregine gan öýülýär. Netijede, näsag üznüksiz gusup başlaýar, erbet içi geçýär we täreti suwuk bolup, ol tüwi atylan çorbany ýatladýar. Bu bolsa näsagy tiz güýçden gaçyrýar, onuň gyzgyny 35 °C-a çenli aşak gaçýar, teni gurap «Gippokratyň sypaty» emele gelýär.

Jeset barlagynda suwsuzlykdan ölmegiň nyşanlary: horlanan, gatan (sanaç) deri, burny inçelen hem uzalan, garny çöken. Aşgazan we içegeleriň nemli bardalary çişen we gyzaran, köp sanly maýdaja ganöýmeleri bolýar. Inçe içegede sülekey garylan suwuklyk, ýogyn içegeler aglaba boş, diwarlary biri-birine ýelmeşen bolýar.

Bu zäherlenmegi mergi we salmonellez bilen tapawutlandyrmaly bolýar. Onuň üçin içegeden 100–200,0 alyp 4–5 minut gaýnatmaly, soňra himiýa laboratoriyasyna ibermeli. Şeýle edilende mergi keseliň wibriony ölýär we kesel ýaýramak howpy bolmaýar. Ondan başga-da kesgit biologiýa synagy bilen hem anyklanýar, ýagny myşýakly sredada ösdürilen zeň kömelegi sarymsak ysyny döredýär.

Myşýak jesetde köp wagtlaý saklanýar. Şonuň üçin jeset ekskumasiýa edilende hem anyklamak kyn bolmaýar.

Gan zäherleri. Gan zäherleriniň içinde kazyýet lukmançylygy üçin iň ähmiýetlisi uglerod okisi (CO) bilen zäherlenmekdir. Sebäbi ol alkohol we uksus (sirke) kislotasyndan soň, iň köp gabat gelýän zäherlenmedir.

Uglerod okisi bilen zäherlenmek. Uglerod okisi (CO) gaz görnüşli, ysy, reňki ýok, ýangyç doly ýanmadyk bolanda peçlerde, kerosin çyralarda, çilim tüssesinde, awtoulaglaryň çykarýan tüsseli gazynda gabat gelýär. Tebigatda uglerod okisi arassa görnüşde bolman, beýleki gazlaryň (metan, etan we ş.m.) garymynda bolýar. Uglerod okisi ylaýtada hojalykda ulanylýan tebigy gazyň düzümünde köp bolýar (10–15%). Zäherlenmegiň önüni almak üçin hojalykda ulanylýan gazlara porsy ysly gaz (merkoptan) goşulýar. Ýöne gaz ýuwaşjadan aksa, adam merkoptanyň ysyny duýman hem zäherlenip biler.

Uglerod okisi kisloroda garanda gemoglobin bilen 200–300 esse işjeň birleşýär we karboksigemoglobin diýen durnukly birleşme emele getirýär. Şol pursatdan başlap gemoglobin kislorod hammallygyny edip bilmeýär we gan öz dem alyş funksiýasyny ýitirýär, ýagny içki asfiksiýa başlanýar. Karboksigemoglobiniň konsentrasiýasy ganda 60–70% ýetende adam ölýär.

Uglerod okisi bilen zäherlenende onuň nyşanlary asfiksiýaň alamatlaryndan ybarat bolýar, ýagny ilki kelle agyry, başaýlanmak, göz gamaşmak, gulak şaňlamak, ýürek gürsüllemek ýaly zatlardan başlap, soňra biçak ysgynsyzlyk, gaýtarmak, buşugmak, täret etmek, döl dökme, damar çekmek (sandyrawuk), ahyrsoňy koma bolýar.

Uglerod okisi adam bedeninde üýtgemeyär, diňe öýken bilen daş çykarylýar, şonuň üçinem zäherlenen adamy arassa howa çykarmaly, mümkin bolsa oňa kislorod bermeli.

Jeset barlagy geçirilende uglerod okisine mahsus alamatlar tapylýar, ýagny dodaklary, dyrnaklaryň maýalary gyzylymtyl reňkli, jeset menekleri açyk – gyzyl (al) reňkli, suwuk al gan, organlar al ganly, ýaly mahsus alamatlar bolýar.

Şu hili alamatlar, uglerod okisinden başga-da, sinil kislotasyndan, üşäp (aýazdan) ölnende hem ýüze çykýar. Şonuň üçin uglerod okisinden ölendigini, ýagny ganda karboksigemoglobiniň bardygyny anyklamak üçin goşmaça barlaglary geçirmeli bolýar:

Himiki barlaglar: Goppe – Zeyleriň usuly. Barlanýan gana 30% kaliý aşgaryndan birnäçe damja damdyrylanda, ganda karboksigemoglobin köp bolsa onuň reňki üýtgemeyär, eger gan zäherlenmedik bolsa, ol goýy ýaşyl – garamtyk reňke geçýär.

Kuwpel-Wetseliň usuly. 1 ml gana 4 ml distillirlenen suw we 15 ml 1–3% tanin suw ergini bilen garylýar. Gan zäherlenmedik bolsa goňur – gara reňke geçýär, zäherlenen bolsa gan gyzyl reňkini saklaýar.

Formalin bilen barlag. Deň mukdarda gan bilen formalin garylýar, zäherlenmedik gan – goňur – gara, zäherlenen – gyzyl reňkli bolýar.

Spektral barlagy. Karboksigemoglobin we oksigemoglobin biri-birine meňzeş spektrli, ýagny spektriň sary böleginde inçe gara zolak we ýaşyl böleginde inli gara zolakdan ybarat bolýar. Üstüne köp

kükürtli ammoniý ergini damdrylanda, eger gan zäherlenmedik bolsa (oksigemoglobin) iki gara zolak birigip ullakan inli ýeke gara zolaga öwrülýär. Eger gan zäherlenen bolsa (karboksigemoglobin) reaktiv damdrylandan soň hem spektr şol öňküliginde (iki zolaklygynda) galýar.

Himiýa we spektral barlagynda karboksigemoglobinli ganyň reňkiniň üýtgeşmezligi ol birleşmäniň gaty berk bolmagy bilen düşündirilýär.

Funksional zäherler. Ýokarky zäherlerden tapawudy, funksional zäherler organlarda görünüp duran (makro we mikro) morfologik üýtgeşmeleri döretmeýär, diňe bedeniň işini (funksiýasyny) bozýar we şonuň üçin olara funksional zäherler diýilýär.

Funksional zäherler, köplenç, merkezi nerw, dem alyş, ýürek-damar ulgamlaryna täsir edip zäherlenme döredýär. Olaryň has ähmiýetlileri aşakdakylar bolýar:

Sinil kislotasy we onuň birleşmeleri. Sinil kislotasy (wodород sianidi) aýy badam (aýy maňyz) ysly, bugarýan ergindir. Arassa görnüşde diňe laboratoriyada bolýar. Durmuşda onuň dürli birleşmeleri (kaliý sianidi, natriý sianidi, kalsiý sianidi we ş.m.) gabat gelýär. Olar senagatda, oba hojalykda mör – möjeklere garşy ulanylýar. Kazyýet lukmançylygy üçin kaliý sianidi has ähmiýetlisidir.

Kaliý sianidi güýçli zäher bolup, ol bedeniň suwuklyklary bilen gidrolizleşip, erkin sinil kislotasyny döredýär. Sinil kislotasynyň CN aniony öýjüklere dem alyş fermenti (sitohromoksidaza) bilen birleşip, onuň işini, ýagny gandaky kislorody öýjüklere geçirmek funksiýasyny bozýar. Şunlukda ganda kislorodyň köp bolmagyna garamazdan, dokumalarda kislorod ýetmezçiligi ýüze çykýar.

Kaliý sianidi bilen zäherlenmek aglaba çagalaryň arasynda aýy däne erigiň maňzyny köpräk iýenlerinde duşýar, sebäbi aýy däne maňzadaky amigdalın glikozidi aşgazan şiresiniň täsiri bilen erkin sinil kislotasyny döredýär.

Jeset barlagynda merhumyň ýüzi (dodaklary, gulaklary), jeset menekleri gyzyň reňkli bolýar. Içki organlardan aýy badamyň (aýy maňzyň) ysy gelýär. Gan suwuk, gyzyň (al) reňkli, içki organlar hem şol

reňkde, köp ganly bolýar. Aşgazanyň nemli bardasy çişen, ýiti – gyzyl reňkli, eger aýj däne maňyz iýlen bolsa, onuň galyndylary tapylýar.

Kaliý sianidiň ölümlük mukdary 0,15–0,25 g.

Fosfororganiki zäherler. Bu himiki birleşmeler oba hojalygynda, öý durmuşynda mör-möjeklere garşy (insektisid), haşal-otlara garşy (gerbisid), ýaprak düşürmek üçin (defoliant) giňden ulanylýar. Olardan has köp gabat gelýänleri: hlorofos, tiofos, karbofos, merkaptofos we ş.m. Bular bilen zäherlenmek agyzdan, burundan, hatda abat deriden hem bolup bilýär.

Zäherlenmegiň nyşanlary nerw ulgamynyň işiniň bozulmagy, bronhospazm zerarly hopugmak, klonik we tonik damar çekmeleri, gözde mioz bolmagy we akkomadasiýanyň bozulmagy, käte doly kör bolmagy, gan basyşynyň peselmegi, ýürek işleýşiniň haýallamagy (bradikardiýa) ýaly alamatlar bilen häsiýetlendirilýär. Köp halatlarda öýken çişmesi we pnewmoniýa döreyär.

Jeset barlagynda mioz, myşsalaryň çalt gatamagy, içegeleriň spazm büzülmeleri, gastroenterokolit, pnewmoniýa ýaly alamatlar tapylýar.

Ölümiň sebäbi içki organlaryň himiki barlagynyň netijesinde kesgitlenýär. Hlorofosyň ölümlük mukdary – 30–60,0 arassa madda.

Etil spirti (Alkohol) – C₂H₅OH. Alkohol reňksiz, dury, özboluşly ysly we ýakyjy tagamly suwuklyk bolup, lukmançylykda, senagatda, durmuşda köp ulanylýar.

Etil spirti bedende alkohol degidrogenazanyň täsiri bilen awuly asetataldegidi döredýär, soňra bolsa sirke kislotasyňa we suwa öwrülýär.

Zäherlenmegiň alamaty joşdurmak (keýpihonluk), narkoz (bi-huşlyk), ysmaz (koma) ýaly patologik üýtgeşmeleriň alamatlary bilen häsiýetlendirilýär.

Alkogoldan ölmek dürli sebäplerden bolup biler: beýnide dem alyş merkeziniň toksikoz ysmazy; iýmit massalarynyň dem alyş ýollaryna dolup mehaniki asfiksiýasy, alkohol kardiomiopatiýasy ýaly sebäplerden bolýar.

Jeset barlagynda asfiksiýanyň umumy alamatlary, içki organlardan alkogolyň porsy ysy, peşewden doly peşew halta (beýleki asfiksiýalardan tapawudy) we ş.m. alamatlar tapylýar.

Himiýa laboratoriyasynda alkogolyň mukdaryny anyklamak üçin 10,0–15,0 gan we peşew alynýar. Alkogolyň ölümlük mukdary 5–6% hasaplanýar, ýöne 3–4% bolanda hem adam ölüp biler, kähallatlarda bolsa 6–7% bolanda hem ölmän galýar. Şol sebäpli alkogoldan bolan ölümiň kesgitlemesi kyn mesele hasaplanýar we ölümiň beýleki sebäplerini, mysal üçin, ýürek keselinden tarpa-taýyn ölmek, aradan aýyrmaly bolýar.

Şu ýerde bellemeli zat, eger alkogol zäherlenmesi ölümiň göni sebäbi bolman, oňa ýardamçy hökmünde täsir edendigini anyklamak üçin jeset barlagy geçirilende alkogol tapylsa, onda merhumyň ölmezinden öňüsrasy serhoşlyk derejesini kesgitlemek zerurlygy ýüze çykýar. Mysal üçin, ýol-ulag hadysasy netijesinde heläk bolan adamlaryň, özüni öldiren adamlaryň, ýuregiň işemiýa keselinden tarpa-taýyn ölen adamlaryň jeset barlagy geçirilende alkogol tapylsa, hökmany suratda serhoşlygyň derejesini kesgitlemeli bolýar.

Türkmenistanyň Saglygy goraýyş we derman senagaty ministrliginiň Merkezi kazyýet lukmançylyk edarasy tarapyndan tasýklanan (1999) usuly gollanma laýyklykda alkogolyň 90% bedende ýanyp,öňürti asetaldegide, soňra sirke kislotasyna, ahyrynda bolsa kömürturşy gazy bilen suwa öwürülýär. Onuň 10% mukdary bolsa üýtgemän peşew bilen daşary çykarylýar.

Alkogolyň bedende ýaýraýşy organlaryň gan üpjünçilik derejesine bagly bolýar. Mysal üçin, beýniniň gan üpjünçiligi skelet myşsalary bilen deňäniinde 16 esse köp bolýar we şol sebäpli alkogolyň mukdary beýnide şonça köp bolýar.

Kazyýet lukmançylyk seljermesinde (diri adamlarda we jesetlerde) alkogol serhoşlygynyň derejesini kesgitlemek üçin iň anyk çelgi (market) bolup alkogolyň gandaky mukdary hyzmat edýär. Alkogolyň peşewdäki mukdary summar (uzak wagtyň dowamynda ýygnalýan) peşewiň barlanýandygy sebäpli o diýen anyk bolmaýar. Şeýle-de bolsa alkogolyň gandaky we peşewdäki mukdaryny deňeşdirip alkogol zäherlenmesiniň döwrüni we alkogol içilenden barlaga çenli geçen wagty kesgitlemek başardýar. Alkogolyň gana siňýän (rezorbsiýa) döwründe onuň mukdary peşewdäkä garanda köp bolýar we tersine,

alkogolyň bedenden çykýan (eliminasiýa) döwründe onuň peşewdäki mukdary gandakydan köp bolýar.

Alkohol serhoşlygynyň üç derejesi (ýeňil, orta, agyr) bolýar we olar alkogolyň gandaky mukdaryna görä takmynan kesgitlenýär (1-nji tablisa).

1-nji tablisa

Alkogolyň gandaky mukdary boýunça serhoşlyk derejesini kesgitlemek

Alkogolyň gandaky mukdary (%)	Serhoşlygyň derejesi
0,3 %-den az	Täsiri ýok
0,3 %-0,5 %	Az-owlak täsiri bar
0,5 %-1,5 %	Ýeňil serhoşlyk
1,5 %-2,5 %	Orta derejeli serhoşlyk
2,5 %-3,0 %	Agyr serhoşlyk
3,0 %-5,0 %	Agyr alkohol zäherlenmesi, adamyň ölmegi mümkin
5,0 %-6,0 %	Ölümlük zäherlenmesi

Bellik: Tablisada getirilen hasap çaklama bilen edilýär, sebäbi alkohol ganda 3,0 %-4 % bolanda adamyň ölmegi ýa-da 6,0 %-7 % bolanda hem ölmän galmagy seýrek duşmaýar.

2. Jesetde alkohol serhoşlygy kesgitlenende jesediň çüýrän derejesini göz önünde tutmaly, sebäbi çüýremek netijesinde jesetde 0,5 %-den 4,0 % çenli alkohol döräp bilýär.

Neşe serişdeleri. Tirýek, opiý, morfin, heroin, marihuana we ş.m. neşe serişdeleri bilen zäherlenilende, alkogolda bolşy ýaly adamda ilki joşgunlyk (keýpionluk), soňra narkoz (bihuşlyk) we dem alyş merkezi ysmaz bolup adam ölýär.

Jeset barlagynda asfiksiýanyň umumy alamatlaryndan başga hiç hili morfologik üýtgeşmeler tapylmaýar.

Himiýa barlagy üçin bagyr, böwrek ýaly içki organlar alynýar. Morfiniň ölümlük mukdary – 0,2–0,5 gr. Morfin jesetde uzak wagtlap üýtgeşmän galýar we şol sebäpli ony jeset eksgumasiýasynda 4–5 aýdan soň hem anyklamak başardýar.

Uky derman bilen zäherlenmek. Bu topara köp sanly himiki maddalar girýär, olaryň has köp ýaýranlary: barbitur kislotasynyň önümleri

(lýüminal, weronal, barbamil, barbital, medinal, nembual we ş.m.); piridinler (tetrudin, noksiron); transkwilizatorlar (meprobamat, elenium, seduksen, trioksazin we ş.m.).

Ýokarda sanalan uky dermanlaryň kliniki alamatlary biri-birine gaty meňzeş, ýagny adam ilki berk uka gidýär, soňra bihuş (narkoz) bolýar, iň soňunda hem dem alyş merkezi ysmaz bolup ölýär.

Jeset barlagynda asfiksiýanyň umumy alamatlary tapylýar. Himiýa barlagyna bagyr, böwrek ýaly organlar iberilýär. Ölümlük mukdary 1–2 gramdan (lýüminal, barbamil, nembutal), 3–5 grama (barbital, medinal, tetrudin, noksiron) çenli bolýar.

Kazyýet lukmançylyk jemlemesi, esasan, himiki barlagyň netijesinde düzülýär.

Iýmit zäherlenmeleri. Mikrob bilen zaýаланан iýmit zäherlenmeleri. Mikrobly iýmit zäherlenmeleri (iýmit toksikoinfeksiýasy) et, balyk konserwleri ýaly iýmitler bakteriýalar bilen hapalananda ýüze çykýar. Bulardan iň ähmiýetlisi:

Botulizm, bijaý agyr kesel, haçanda iýmite (et, balyk, konserw) anaerob mikrob bolan we dünýäde iň güýçli zäher (endotoksin) döredýän botulin mikroby düşende bolýar.

Alamaty, iýmit iýlenden birnäçe sagatdan soň, birden göz görmesi peselýär, ýumşak kentlewük, dil, bogaz, bokurdak ýaly organlarda ysmaz döreyär, adamyň gyzgyny peselýär, pulsy çaltlaşýar we 1–2 günden ölýär.

Jeset barlagynda ýüzleýräk gastroenterit, parenhimaly organlaryň distrofiýasy, asfiksiýanyň umumy alamatlary ýaly nyşanlar tapylýar.

Ölümiň kesgitlemesi keseliň alamatlary we biologik barlag (jandarlarda tejribe) üsti bilen anyklanýar.

Salmonellez. Salmonella mikroblary bilen hapаланан iýmitler iýlende, mikroblar içegeden gana geçip bakteremiýa döredýär we ölýän mikroblar endotoksin goýberip adamyny zäherleýärler.

Alamatlary: işdä kesilmek, ýürek bulanmak, ysgynsyzlyk, kella-gyry, sowuk hem şyppyldyk der bilen başlap, soňra gaýtarmak, iç geçme ýaly nogsanlyklara ýazýar. Beden gyzgynlygy 37–38 °C-a çenli beýgelýär. Kesel mergi keseli, myşýak zäherlenmesi ýaly geçýär we olar bilen tapawutlandyrmaly bolýar.

Jeset barlagynda suwsuzlygyň nyşanlary: Gippokratyň sypaty, gury (sanaç ýaly) deri, çökgüt garyn ýaly alamatlar ýüze çykýar. İçegelerde suwuk ýaşylymytyk reňkli madda, nemli bardalary çişen, gan-öýlen bolýar.

Kazyýet lukmançylyk kesgitlemesi bakteriologiýa barlagynyň netijesinde goýulýar.

Mikrobsyz iýmit zäherlenmeleri. Bu ýerde gürrüň awuly iýmitler bilen zäherlenmek hakda gidýär. Zäherli iýmitler jandar we ösümlük önümleri görnüşinde bolýar. Bu hilli zäherlenmek zäherli balyklardan (tetradok, Marinka, usaç, minogi) ýa-da zäherli ösümlüklerden (kömelekler, aýdäne maňyzlar, çakjagunduz – belena, sekuta, akonit we ş.m.) taýýarlanan iýmit iýlende ýüze çykýar.

Zäherli iýmit azyklarynyň içinde has ähmiýetlisi awuly kömelekler bilen zäherlenmekdir.

Türkmenistanda, esasan, ak kömelek (şampinýon) iýilýär. Beýlekileri umumy «ýylan kömelek» ady bilen iýilmeýär. Ýöne kä halatlarda çagalaryň olary seljermän zäherlenýän wagty hem bolýar.

Jeset barlagynda bu zäherlenmeler üçin mahsus alamatlar bolmaly. Kesgitlemesi himiýa, botaniki barlaglaryň netijesine görä goýulýar.

IX bab. Tarpa-taýyn ölümiň kazyýet lukmançylyk seljermesi

Mazmuny: I. Umumy maglumatlar. II. Tarpa-taýyn ölümiň jeset seljermesi. III. Çagalaryň tarpa-taýyn ölümi. IV. Ýaş adamlaryň tarpa-taýyn ölümi. V. Gartaşan adamlaryň tarpa-taýyn ölümi. VI. Tarpa-taýyn ölümiň kazyýet lukmançylyk seljermesi.

Umumy maglumatlar. Tarpa-taýyn ölmek adamzat durmuşynda iň düşnüksiz, geň galdyryjy we şol sebäpli hem dürli äheňde kabul edilýän ölümdir. Tarpa-taýyn ölüme iňlis dilinde duýdansyz, gapylykda (Sudden) ölmek diýilse, rus dilinde – tiz, çalt, dessine (skoropostižno) ölmek diýilýär. Türkmen dilinde ulanylýan «tarpa-taýyn» termini megerem arapça tarbatu-aýn, ýagny «göz degmek», «göz urmak» diýen düşüňjeden gelip çykan bolmagy ähtimaldyr.

Häzir tarpa-taýyn ölüm diýip, aman-sag gezip ýören adamyň kesel başlandan soň 5–6 sagadyň dowamynda ýogalmagyna aýdylýar. Bu hili ölüm duýdansyz, garaşylmadyk bolany üçin, köp halatlarda onuň hakyky sebäbi düşnüksiz bolup, halk içinde öldürilen bolaýmasyn diýen howatyrylyk döreyär we şol sebäpli hem jeset kazyýet lukmançylyk barlagyna iberilýär.

Hakykatdan hem tarpa-taýyn öldi diýlip iberilen jeset barlananda ol adamyň zäherden ýa-da başga hili zorlukdan ölendigine seýrek gabat gelinmeýär. Tarpa-taýyn ölmek lukmançylygyň iň wajyp meseleleriniň biri bolup galýar.

Tarpa-taýyn ölüm haýsy-da bolsa bir keselden bolýar. Ýöne ol keseller köp halatlarda assyrynlyk bilen döräp, olaryň kliniki alamatlary yşnaksyz bolýar, hatda näsagyň özi hem keselländigini duýmaýar we lukmanlara ýüz tutmaýar.

Tarpa-taýyn ölmek islendik keselden bolup biler, ýöne köplenç gabat gelýänleri aşakdakylar bolýar:

– *ýürek-damar keselleri*: ýüregiň ýiti işemiýa keseli, ýüregiň koronar arteriýasynyň aterosklerozy, olaryň anomaliýasy, ýürek we aorta aneurizması, miokardit, ýürek infarkty, ýürek ýarylmasy, tamponadasy we ş.m.;

– *merkezi nerw (beýni) ulgamynyň keselleri*: beýnä gan inmesi, epilepsiýa (gara-guş agyry), meningit we ş.m.;

– *dem alyş (öýken) ulgamynyň keselleri*: ýiti bronhit, pnemoniýa, inçe kesel, dem gysma we ş.m.;

– *endokrin organlarynyň keselleri*: gan öýlen ýiti pankreatit, giperadrenalizm, Addisonyň keseli, tireotoksikoz, gipokalemiýa, giperkalsemiýa, kortikosteriod dermanlary tarapyndan dörän stress we ş.m.

Egerde sanalan keseller assyrynlyk bilen alamatsyz döräp, tarpa-taýyn ölüme getirse we ölümiň zorlukly bolmagy hakynda güman edilse (endamynda şikes bolmagy, we ş.m.) onda jeset barlagyny kazyýet lukmany geçirýär. Häzirki döwürde köp keselleriň binyşan döremegi we tarpa-taýyn ölüme getirmegi dürli sebäpler bilen düşündirilýär.

1. Lukmançylygyň üstünlikleri, ýagny öňki ýiti geçýän köp keseller (mergi, gyrgyn, mama we ş.m.) ýok edildi, adam bedeniniň kesele garşy

kuwwaty köpeldi, adamlar hatly – sowatly bolup köp keselleriň garşysyna özleri üstünlikli göreşip başladylar we şunlukda adam ömri uzaldy.

2. Adam ömrüniň uzalmagy gartaşan adamlara mahsus bolan keselleriň (ateroskleroz, gipertoniýa, diabet we ş.m.) ýaýramagyna getirdi.

3. Fiziki zähmetiň ýeňlemegi adamlary hereketsizlige getirip, köp organlaryň bikärlik zerarly hatardan çykmagyna sebäp boldy.

4. Durmuşyň çylşyrymlaşmagy merkezi nerw (beýni), endokrin we immun ulgamlaryna uly agram salyp, olaryň ir hatardan çykmagyna getirdi. Bu sebäpleriň içinde daşky gurşawyň zaýalanmagy, ýagny zäherli himikatlar, defoliantlar, mineral dökünler ýeri – suwy zaýalap ondan önýän önümleriň hilini pese gaçyrsalar, howanyň (atmosferanyň) elektrizasiýa, radiasiýa, magnitizasiýa bolmagy, onuň ksenobiotikler bilen hapalanmagy adam bedeninde allergizasiýa, mutasiýa, immunodefisit we ş.m. patologiýalaryň döremegine getirdiler. Şu sanalan sebäpler köp keselleriň döremegine, olaryň geçişiniň üýtgemegine we köp halatlarda näsagyň tarpa-taýyn ölmegine getirýär.

Tarpa-taýyn ölen adamyň jeset barlagy ýeke bir hukuk goraýjy edaralara adamyň zorlukdan ýa-da keselden ölendigini anyklamaga kömek etmekden başga-da, saglygy goraýyş edaralaryna uly hemaýat edýär:

– birinjiden tarpa-taýyn ölüme getirýän keselleri diňe kazyýet lukmançylygynyň materiallary boýunça öwrenmek bolýar, ýagny ol materiallar ýeke-täk ylmy çeşme bolup galýar.

– Ikinjiden, tarpa-taýyn ölen adamyň jeset barlagy köp keselleri, entek olar ýüze çykmanka we agyrlaşmanka öwrenmäge we olaryň önüni almaga mümkinçilik döredýär. Bu bolsa halkyň saglygyny berkitmek, olaryň keselleriniň önüni almak meselesinde wajyp orun tutýar.

Tarpa-taýyn ölen adamyň jeset barlagy. Barlagyň esasy maksady adamyň zorlukdan ýa-da keselden tarpa-taýyn ölendigini anyklamakdan ybarat. Barlag geçirlende üç sany zady anyklamaly bolýar:

1. Tarpa-taýyn ölümiň haýsy keselden bolandygyny;
2. Bu kesel haýsy patologik ýagdaýda dörändigini;
3. Näsagyň ölmegine nähili öjükdiriji faktorlaryň ýardam eden digini.

Bu meseleleri çözmekde seljerme geçirilişiniň öz aýratynlyklary bolýar.

1. Katamnez düzmek.
2. Jeset barlagyny geçirmek.
3. Goşmaça barlaglar geçirmek
4. Tapawutlandyrylan kesgit goýmak

Tarpa-taýyn ölüme getirýän keseller her ýaşda (çagalykda, ýetginjeklikde, gartaşmakda) dürli bolýarlar. Şol sebäpli hem jeset barlagynyň aýratynlyklary köp halatlarda tarpa-taýyn ölen adamyň ýaşyna bagly bolýar.

Çagalaryň tarpa-taýyn ölümi. Çagalarda tarpa-taýyn ölmek, köplenç bir ýaşa ýetmedik çagalarda gabat gelýär.

Tarpa-taýyn ýogalan çaganyň jesedini seljerme geçirmäge sebäp bolan zatlar aşakdakylardan ybarat:

1. Tarpa-taýyn ölüm çaga edaralarynda (çagalar bagy, mekdep we ş.m.) bolan bolsa.
2. Çagalar bagyndan, mekdepden we ş.m. gaýdyp gelen çaga öýde tarpa-taýyn ölse.
3. Näsaglan çagany hassahanada ýerleşdirmekden boýun gaçyrylsa ýa-da hassahanadan ir çykarylsa we ol çaga tarpa-taýyn ölse.

Çaganyň tarpa-taýyn ölümi, esasan, dem alyş, garyn-ıçege we merkezi nerw organlarynyň keselinden bolýar. Aglaba kesel bu üç ulgamyň hemmesine-de degýär, ýöne haýsy-da bolsa ol organlaryň biri has agyrrak keselleýär, ol hem bolsa dem alyş organlarynyň paýyna düşýär.

Dem alyş organlarynyň çaganyň tarpa-taýyn ölüme getirýän keselleri: bronhopnewmoniýa, bronhiolitler, traheobronhitler, öýkeniň ýiti suwly çişmegi.

Iýmit özleşdirýän organlaryň çagany tarpa-taýyn ölüme getirýän keselleri: zäherli dispepsiýa, ýiti dizenteriya, salmonellezlar, garyn-ıçegäniň wirus keselleri.

Beýni keselleriniň çagany tarpa-taýyn ölüme getirýänleri: meningitler (serozly, wirusly, bakterialy), beýniniň dogabitdi merezýeli, wirus ensefalitleri, beýniniň otogen (gulak) absseleri.

Sanalan keselleriň çagany tarpa-taýyn ölüme getirmegine başga-da ýardamçy faktorlar bolýar: çaganyň anatomik we fiziologik kemter dogulmagy, çagada immuno-defisit (timiko-limfatik, böwrek üsti mäsiniň kemçiligi) bolmagy.

Tarpa-taýyn ýogalan çaganyň jeset barlagy geçirilende ölümiň sebäbini kesgitlemek çylşyrymly bolýar. Köplenç, kesellerde çaga ölmänkä onda damar dartma, titreme, gagşama (sudorogi), gusmak, içgeçme ýaly alamatlar bolýar. Olar bolsa çaga zäherlenipdir diýen pikir döredýär. Şol sebäpli jeset barlagy geçirilende hökman katamnez düzmeli, ýagny ölmezinden öň çaganyň özüni nähili duýşy, nahar iýşi, emşi, oýnaýyşy we ş.m. zatlary anyklamaly. Çaganyň ösüşi enesiniň içinde we doglan soň nähili bolanyny öwrenmeli.

Çaganyň jesedini barlamak uly adamlaryňky ýaly bolup, jesediň 3 boşlugyndaky (kelle – çanak, gursak, garyn) organlar doly barlanýlar. Mydama diýen ýaly jeset barlagy gutarandan soň goşmaça barlaglar geçirilýär, ýagny patogistologiýa, bakteriologiýa, wirusologiýa we ş.m.

Tarpa-taýyn ölen çaganyň jesedi barlananda zäherlenmek (funksional zäherler, iýmit zäherleri we ş.m.) we mehaniki asfiksiýa (agyzy – burun deşikleriniň ýapylmagy, dem-alyş ýollarynyň gurçuklar, oýunjaklar we başga dürli keseki zatlar bilen dykylmagy) ýaly sebäplerden ölendigini tapawutlandyrmaly bolýar.

Geçirilen barlaglaryň netijesinde köplenç, çaganyň tarpa-taýyn ölmegine sebäp bolan keseli ýa-da ölümiň başga sebäbini anyklamak başardýar.

Ýaş adamlaryň tarpa-taýyn ölmegi. Ýaş, ýagny 16 ýaşdan 35–40 ýaşa çenli bolan adamlarda tarpa-taýyn ölmek seýrek bolýar. Muňa garamazdan, ýaş adamlar tarpa-taýyn ölse, seljerme geçirmek juda çylşyrymly bolýar.

Ýaş adamlarda tarpa-taýyn ölüme getirýän keselleriň içinde wirus gripi, beýni bardalarynyň astyna gan inmek (subarhnoidal gan inme), parazit keselleri (ehinokokkoz, sistoserkoz, aktinomikoz we ş.m.), reumatizm miokarditi, ýiti pankreonekroz, bagyr sirrozy, öýken inçe keseli, immunodefisit, allergiýa we ş.m. keseller köpräk gabat gelýärler.

Duruşsan adamlaryň tarpa-taýyn ölmegi. Duruşsan diýip 40–50 ýaşdan geçen adamlara aýdylýar. Duruşsan adamlaryň tarpa-taýyn ölmegine 80%-de ýürek, 10%-de beýni, we 10%-dem alyş organlaryň keselleri sebäp bolýar. Şol sebäpli ýaşy duruşsan ýa garran adam tarpa-taýyn ölse, ilki bilen ýüregiň işemiýa (gan ýetmezlik) keseli göz önüne gelýär.

Ýüregiň işemiýa keseli (ÝIK) diýip ateroskleroz sebäpli koronar arteriýasynyň içiniň daralyp, bitip (stenoz) ýüregiň gan üpjünçiligi bozulanda aýdylýar.

Gan damarlarynyň ateroskleroz keseli aglaba duruşsan adamlarda ýüze çykýar. Erkek adamlarda 40–50 ýaşda, aýal-maşgalada 50–60 ýaşda äşgär bolýar. Ýöne kä halatlarda 35–40 ýaşda hem gabat gelýär ýa-da 60–70 ýaşan adamlarda hem ateroskleroz bolmazlygy mümkin.

Bütindünýä saglygy goráýyş guramasynyň maglumatlaryna görä öňki Sowet soýuzynda her ýylda 500 müň, Amerikanyň Birleşen ştatlarynda – 600 müň adam ÝIK-den, ýagny aterosklerozdan ölýärler, olaryň 60–70% bolsa tarpa-taýyn ölüme degişli bolýar. Iň howsalaly delil hem ÝIK-den ölýänleriň sanynyň ýylsaýyn köpelmegidir hem-de ölýän adamlaryň aýny ýaşda (40–60 ýaş) ölmegidir. Şol sebäpli ateroskleroz meselesi lukmançylyk ylmyňyň iň wajyp meseleleriniň biri bolup galýar.

Belli bolşy ýaly ateroskleroz gan damarlarynyň içki gatlagynda (intima) ýaga meňzeş (lipoid) maddalaryň çökündisiniň ýygnalmagy bilen ýüze çykýar. Bu ýagdaý dört tapgyrda geçýär:

1. Lipidoz, ýagny lipoidler diňe damaryň içki gatlagynda endigan ýerleşip, olaryň içini gaty daraltmaýarlar.

2. Ateroskleroz güberçegi, ýagny lipoid çökündileri keseki madda bolany üçin olaryň üýşen ýerleriniň daşyna birleşdiriji dokumalardan bolan barda emele gelip, damaryň içki gatlagynda ateroskleroz güberçekleri döreyär, olar bolsa damaryň içini daraldyp, gan akymyna päsgel berýärler.

Köp halatlarda ýüregiň koronar arteriýasynda dörän ýekeje ateroskleroz güberçegi hem tarpa-taýyn ölüme getirip bilýär.

3. Ateroskleroz kalsinozy, ýagny ateroskleroz güberçegine kalsiý duzlary ýygnanyp, damaryň diwaryny daş ýaly gatadýar. Bu bolsa

damarda gan akyşyny has-da pesleşdirýär we onuň gan bilen üpjün edýän organynda (ýürek, beýni, böwrekler, aýaklar) gan ýetmezçiligini döredýär.

4. Ateromatoz başlary, ýagny ateroskleroz güberçegi we kalsinozy dörenden soň, damar diwarlarynyň şol ýerdäki gan üpjünçiligi bozulýar we ol ýerde nekroz emele gelýär we ýara döreyär. Oňa bolsa ateroskleroz başy diýilýär. Ol ýerde, köplenç, tromblar döreyär we tromboemboliýanyň emele gelmegine getirýär.

Ýöne bu hadysalar gaty haýal (10–20 ýylyň dowamynda) geçýänligi üçin adam ony duýmaýar we özüni sagat hasaplaýar. Adamyň ölmegi bolsa sanlyja minutda bolup geçýär.

Aterosklerozyň düýp sebäbi häzirkige çenli doly anyk däl, ýöne onuň döremeginde köp dürli faktorlaryň gatnaşýandygy belli boldy. Olardan esasyly şulardan ybarat:

1. Alimentar faktory, ýagny iýmitde holesterine baý önümler (mal ýagy, et, süýt, ýumurtga ş.m.) köp bolsa, olaryň çökündileri damarlaryň intimasyna ýygnalýarlar. Ýöne, et-ýag iýmeýän adamlarda (wegeterianlarda) hem ateroskleroz döreyär, şunuň bilen birlikde – mydama et-ýag, süýt, ýumurtga (mysal üçin, çarwalar) bilen iýmitlenýän halklarda ateroskleroz ol diýen köp bolmaýar.

2. Aterosklerozyň döremeginde klimat, adamlaryň jynsy, olaryň etniki gelip çykyşy ýaly faktorlar hem daşda durmaýarlar.

3. Aterosklerozyň gelip çykmagynda adamlaryň durmuş ýagdaýy uly ähmiýete eýe bolýar. Mysal üçin:

- artykmaç iýmek-içmek;
- zyýanly endikleri (çilim çekmek);
- az hereket etmek, ýagny oturyp işlenilýän işler (gullukçylar, başlyklar, doktorlar, mugallymlar we ş.m.);
- psihiki trawmalar, ýagny galagoply, howsalaly, köp pikir etdirip stress ýagdaýlary döredýän işler.

Görşümüz ýaly ateroskleroz köp sebäpli kesel bolup, onuň döremegi köp zada, ylaýta-da adamyň ýaşayşy şertlerine bagly bolýar. Ýokarda aýdyşymyz ýaly ateroskleroz köp ýyllaryň dowamynda döreyär, birdenkä-öň hiç zat duýmaýan adam tarpa-taýyn ölýär. Bu ýerde

aterosklerozdan başgada, ony öjükdiriji, ýagny keseliň birden agyrlaşmagyna getirýän faktorlaryň bolmalydygy öz-özünden düşnüklidir.

Aterosklerozy öjükdiriji ýa-da tarpa-taýyn ölüme ýardam ediji faktorlaryň sany 200-den hem gowrakdyr. Olaryň iň kän duşýanlary aşakdakylardan ybarat:

1. *Fiziki zähmet* – özüňe çaksyz agram salmak. Ýüregiň koronar arteriýalarynyň ateroskleroz sebäpli uýgunlaşma ukybynyň peseleni üçin, adam agyr iş etse, ýürekde gan ýetmezçiligi, ýagny ýiti ýürek işemiýa keseli ýüze çykýar, ol bolsa ýürek myşsalarynda bitertiplik (fibrilýasiýa) döredip, tarpa-taýyn ölüme getirýär.

2. *Psihiki trawma* ýagny, adam bir zatdan erbet gorksa, bir zada bijay gynansa ýa-da begense, ýa-da juda gahary gelse onda güýçli stress emele gelýär, ýagny endokrin organlar, esasanam böwrek üsti mázler uly mukdarlarda kateholominler çykarýarlar. Bu bolsa ýüregiň işlemegini güýçlendirýär, kislород harçlanmagyny artdyrýar. Ateroskleroz bolan koronar arteriýalary muňa eýgerip bilmän, gaýta giňemäge derek, büzülip (spazm) ýürek gan üpjünçiligini has-da peseldýärler we ýiti işemiýa döredip, tarpa-taýyn ölüme getirýärler.

3. *Mehaniki trawma*. Gartaşan adamlarda ýeňilräk şikesler hem tarpa-taýyn ölüme ýardamçy faktor bolup bilýär.

4. *Dürli toksiko-infeksion keseller* (grip, sowuklamak we ş.m.) hem tarpa-taýyn ölüme ýardamçy bolýarlar.

5. *Ýatar garna köp nahar iymek*, köp alkogolly içgileri içmek hem şu faktorlaryň sanyna girýär.

6. *Tarpa-taýyn ölmekde gününň sirkad ritmleri* uly roly oýnaýarlar, ýagny tarpa-taýyn ölmek aglaba daña golaý bolýar, sebäbi ukudan doly oýanmadyk adam bir fiziologik ýagdaýdan (rahatlyk) beýleki ýagdaýa, ýagny oýalyk, tijenme ýagdaýyna geçende bolýar.

7. *Meteorologik faktorlardan* tarpa-taýyn ölüme ýardam edýänleri atmosfera basyşynyň bijay galyp-peselmegi, howa temperaturasynyň juda ýokary galmagy meteoduýgur näsaglara gaty agram salyp, olarda dekompensasiýa döredýär.

8. *Geliofizik faktorlardan*, esasan, elektromagnit tupanlary tarpa-taýyn ölüme ýardam edýär.

Bulardan başgada, bedende dekompensasiýa döredip ÝIK-den tarpa-taýyn ölüme ýardamçylyk edýän faktorlar bolup bilerler.

Ýüregiň ýiti işemiýa keselinden (ÝIK) tarpa-taýyn ölmegiň döreýşi şeýleräk düşündirilýär: aterosklerozly koronar arteriýasynyň büzülmeği ýürek etinde ýiti gipoksiýa döredýär, ol bolsa güýçli ýürek agyry emele getirýär. Ol bolsa kateholaminleri köp mukdarda döredip, kislorod harçlanmagyny has hem artdyrýar we bedeni glikoz usulyny ulanmaga mejbur edýär. Glikoliziň netijesinde dokuma asidozy (turşulygy) ýüze çykýar. Asidoz bolsa öýjük içindäki kalini daşyna çykarýar. Öýjüklere kalini ýitirmegi ýürek garynjyklarynyň myşsasynyň fibrilýasiýasyna getirýär we 5–40 minutdan ýürek öz işini togtadýar, ýagny adam ýürek agyry başlandan soň 5–40 minut wagtyň içinde tarpa-taýyn ölýär. Tarpa – taýyn ölümiň şu görnüşine başgaça aýdylanda ýiti koronar ýetmezçiligi (ÝKÝ) hem diýilýär.

ÝKÝ-den başga da ÝIK-de tarpa-taýyn ölüm miokardyň infarkty ýyrtylyp, ýürek haltasy gandan dolýar, tamponada emele gelip tarpa-taýyn ölüme getirýär.

Kardiomiopatiýa alkogoldan, reumatizmden emele gelip, ýürek myşsasynyň güýjüni bijaý peseldýär we öjükdiriji faktorlaryň täsiri bilen tarpa-taýyn ölüme getirýär.

Ýöne ýürek keselinden tarpa-taýyn ölmegiň esasy sebäbi ýiti koronar ýetmezçiligi bolup galýar.

Tarpa-taýyn ölümiň kazyýet lukmançylyk seljermesi. Ýürek kesellerinden dörän tarpa-taýyn ölümiň kesgidi aşakdaky barlaglaryň netijesinde goýulýar.

1. Katamnez.
2. Lukmançylyk resminamalaryny düýpli öwrenmek.
3. Jeset barlagyny morfologiýa we morfometriýa usullaryny doly ulanyp geçirmek.
4. Goşmaça barlaglary geçirmek;
 - patogistologiýa barlaglary;
 - kazyýet-himiýa barlagy (alkogoly we başga zäheri anyklamak üçin;
 - spektro himiýa barlagy – miokartdaky elektrolitleri anyklamak üçin (Na, K).

Ýürek keselinde tarpa-taýyn ölen adamyň jeset barlagynda köplenc gabat gelýän alamatlar aşakdakylardan ybarat:

1. Asfiksiýanyň umumy alamatlary.
2. Uly arteriýa gan damarlarynda ateroskleroz özgermeleri.
3. Ýürekde miokard gipertrofiýasy, koronaroskleroz, kardioskleroz, miokard infarktynyň nagrasy, miokard işemiýasy we ş.m.
4. Gistologiýa barlagynda: miokard tarlarynyň gipertrofiýasy we atrofiýasy, fuksinofil nekrozy, disk görnüşli dargamagy, torly miokardioskleroz.
5. Spektrohimiýa barlagynda: miokartda kaliniň (K) azalmagy, natriniň (Na) köpelmegi.

Eger başga hili sebäp bolmasa (zäherlenmek, mehaniki asfiksiýa), onda ýokarky barlaglaryň netijesinde tarpa-taýyn ölümiň ýüregiň işemiýa keselinden bolandygyny tassyklamak bolýar.

Ýüregiň işemiýa keselinden tarpa-taýyn ölen adamyň jeset barlagy geçirilende, ony alkohol bilen zäherlenmekden, alkohol kardiomiopatiýasyndan, funksional zäherlerden dörän ölümlerden tapawutlandyrmak zerur bolýar.

Uly adamlarda tarpa-taýyn ölmek ýüregiň işemiýa keselinden başga-da bir näçe kesellerden ýüze çykýar.

Öýken kesellerinden: inçekesel kawernasy ýarylyp gan akmakdan ýa-da pnevmotoraksdan.

Garyn-ıçege kesellerinden: aşgazan we 12 barmak ıçege başynyň ýarylyp gan akmagyndan, peritonitden.

Bagyr kesellerinden: virus gepatiti netijesinde bagryň ýiti toksiki komasyndan, bagyr sirrozy sebäpli gyzylödek ganakmagyndan.

Böwrek kesellerinden: virus ganly nefroz-nefrit sebäpli dörän ýiti böwrek ýetmezçiligi netijesinde.

Jynsy organlar kesellerinden: aýallarda göwrelilik toksikozy sebäpli dörän agyr eklampsiýa netijesinde.

Infeksion kesellerden: virus gribinde, zäherli dizenteriýada (gan geçmeli ıçagyry), gyzdyrmada (malýariýa), serebrospinal meningitinde, otbaşda bolup biler.

Eger adamyň tarpa-taýyn ölendigi anyklansa, onda hukuk gorarjy organlary üçin jeset barlagy öz ähmiýetini ýitirýär. Şol bir wagtda,

tarpa-taýyn ölüme getirýän keseller saglygy goraýyş organlary üçin uly derwaýyslygy eýeleýärler. Sebäbi assyrynlykda döräp, binyşan geçip, daşdan göräýmäge sagat adamlary aýny ýaşynda (40–60) garaşylmadyk ölüme sezewar edýän keseller diňe kazyýet lukmançylygynda öwrenilip bilner we olara garşy göreşmek çäreleri diňe şolaryň maglumatlarynyň esasynda düzülýär.

X bap. Jeset seljermesiniň aýratyn görnüşleri

Mazmuny:

1. Täze doglan bäbegiň jesediniň seljermesi;
2. Şahsy näbelli adamyň jesediniň seljermesi;
3. Eksgumasiýa edilen jesediň seljermesi;
4. Böleklenen we skeletleşen jesediň seljermesi.

1. Täze doglan bäbegiň jeset seljermesi.

Seljermäniň çözüän meseleleri:

1. Jesediň täze bolan bäbediňkidigini;
2. Bäbegiň durmuşa ukyplydygyny;
3. Çaga diri ýa-da öli doglandygyny;
4. Bäbegiň enesiniň içindäki ýaşyny (näçe aýlykdygyny);
5. Ölümiň sebäbini anyklamak.

Jesediň daşky barlagynda:

1. Bäbegiň agramyny (massasyny) we boýuny (uzynlygyny) anyklamaly.
2. Deridäki ýokundylary (gan, menekler we ş.m) bellemeli.
3. Bäbegiň göbegini, ýoldaşyny (eşenini) üns berip barlamaly.
4. Kelläniň daş-töwereginiň ölçegini, egniniň giňligini kesgitlemeli.
5. Kitirdewükleriň ýagdaýyny anyklamaly.
6. Daşky jynsy organlary üns bilen barlamaly.
7. Dyrnaklaryň, saçlaryň (tüýleriň) ýagdaýyny bellemeli.
8. Dogum çişini bellemeli.

Jesediň-içki barlagynda:

1. Uýluk süňküniň aşaky epifizindäki, ökje süňkündäki süňkleşmek maňzyny (Beklýaryň ýadrosyny) ölçemeli;
2. Aşaky dodagy iki tarapyndan aşaky eňek bilen birlikde kesip aýyrmaly we agzyň içini üns bilen barlamaly (bogazyna, kekirdegine zat dykylanyny anyklamak üçin.);
3. Döş süňküni aýyrmazdan ozal, boýundaky dem alyş ýollaryny ýüplük bilen pugta bogmaly;
4. Öýken barlananda gidrostatik synagyny (Galenyň synagyny) geçirmeli;
5. Kelleçanagy gaýçy bilen korzinka (sebetjik) görnuşinde Fişeriň usuly bilen barlamaly;
6. Garyn-içege barlananda, aşgazanyň iki ujuny, içegeleriň hem kä ýerlerinden ýüplük bilen bogmaly we gidrostatik synagyny geçirmeli;
7. Köp halatlarda gistologiýa barlagyny geçirmek zerur bolýar.

Täze bolan bäbegi anyklamak. Täze bolan bäbek diýen düşünje akuşer-ginekologlaryň kesgitlemesi boýunça bir hepde (göbegi gopýança), pediatrialaryň kesgitlemesi boýunça bir aý (çaga daşky gurşawa öwrenişýänçä), kazyýet lukmançylygynyň kesgitlemesi boýunça bir gün (bäbek öldürmek meselesi üçin) hasaplanýar. Ýagny seljermäniň oňünde; çaga eneden bolandan soň bäbek bir günden (24 sagat) az ýada köp yaşapmy diýen sorag goýulýar:

Bu mesele jesetdäki täze bolan çaganyň nyşanlary esasynda çözülýär. Olar aşakdakylardan ybarat:

1. Jesediň derisinde gan yzlary bolýar;
2. Jesediň butlarynda, sagrysynda, syrtyky deşiginiň töwereklerinde mekoniyä yzlary bolýar. Mekoniýa diýip garamtyk-ýaşyl reňkli, düzümi sülekey, öt, holesterin kristallary, içege epitelleri, mekonileri ýaly zatlardan ybarat bolan adamyň ilkinji täretine aýdylýar;
3. Peýnir (syr) görnüşi ýokundy, ýagny deriniň uly bogunlarynyň iç ýüzünde (goltukda, tirsekde, gasykda, dyzda we ş.m.) ak reňkli, ýalpyldawuk, düzümi ýag öýjukleri, ýag kislotasynyň kristallary ýaly deridäki ýag mázleriniň öňduren önüminden bolan maddalaryň yzlary bolýar;

4. Bābegiň göbегinde demarkasiya halkasy bolmaýar. Eger çaga eneden bolandan soň bir günden artyk ýaşamadyk bolsa, onda onuň göbегi ýylmanak, hemme ýeri meňzeş, agymtyl reňkli bolýar. Eger çaga bir günden köp ýaşan bolsa, onda göbегiň düýbünde gyzyl reňkli halka (nerkoz) döreýär we 5–10 günden soň göbег şol ýerden gopup aýrylýar;

5. Göbегiň ujunda bābegiň ýoldaşy (eşeni) bar bolsa;

6. Kellede, sagryda dogluş çiş i ya-da Kefal gematomasy bar bolsa.

Bābegiň durmuşa ukyplygyny kesgitlemek. Kazyýet lukmançylygynda durmuşa ukyplylyk diýip täze doglan bābegiň lukmançylyk kömegine mātāç bolman, enesiniň göwresinden daşarda ýaşap bilmegine aýdylýar. Şol sebäpli beýleki lukmançylyk hünärlerinde (pediatr, akuşer we ş.w) gabat gelýän düşünjeler, ýagny çaganyň agramy 1000,0–1200,0 gram bolsa hem durmuşa ukyply bolýar diýen tassyklamalar kazyýet lukmançylygynda kabul edilmeýar. Çaganyň durmuşa ukyplylygy 7 aýdan soň ýüze çykýar. Şonuň üçin bābek ýetik doglan bolsa hem-de onuň agzalarynda dogabitdi nogsanlyk bolmasa, şeýle çaga durmuşa ukyply bolýar. Ýetik doglan çaganyň boýy 48–52 *sm* agramy 2500–3500, kellesiniň daşky aýlawy 34–36 *sm* kelle saçynyň uzynlygy 1–2 *sm*, egin giňligi – 10–12 *sm*, erkek oglanyň ýumurtgalary inek haltasyna sallanan, gyzlarda daşky (uly) dyllyk içki (kiçi) dyllygyň üstüni örtýän bolýar. Göbегiň uzynlygy 45–60 *sm*, eşeniň agramy 600,0, el barmaklarynyň dyrnagy barmagyň ujuna ýetýär. Beklýaryň maňzynyň diametri 0,5 *sm* az bolmaýar. Kazyýet lukmançylygy eger çaga ýetik bolman doglan hem bolsa, onuň durmuşa ukyplygyny inkär etmeýär, ýagny çaga 7 aýlykdan soň doglan bolsa ol durmuşa ukyply hasaplanýar, ýagny bābek jesediniň massasy 1,5 *kg* boýunyň uzynlygy 35 *sm*, eşeni – 400,0-dan az bolmasa, bābek durmuşa ukyply hasaplanýar.

Bābegiň diri doglandygyny anyklamak. Bu mesele, esasan, çaga eneden bolandan soň dem alypmy ya-da dem almanmy diýen soragy çözmek üsti bilen kesgитlenýär. Täze bolan bābegiň dem alany ya-da almany 1670-nji ýylda meşhur alym anatom Galen tarapyndan hödürlenen we häzirki döwre çenli öz ähmiýetini ýitirmedik usul bilen kesgитlenýär.

Onuň üçin döş kapasasyny açmazdan ozal boýundaky dem alyş ýollary ýüplük bilen pugta bogulýar, döş kapasasyndaky organlar (öýken, ýürek, timus) bilelikde lokgasy bilen çykarylyp suwly gaba (taz, çanak, bedre we ş.m.) salynýar. Olar suwa çümse, onda diňe öýken, onuň aýratyn bölekleri ýeke-ýekeden suwa taşlanýar. Egerde öýken, hatda onuň maýdaja bölejikleri hem suwa çümüp ýatsalar, bu synag otrisatel hasaplanýar, ýagny bäbek dem almandyr diýlen netijä gelinýär. Egerde öýken, hatda onuň ujypsyz bölejikleri hem suwda ýüzse, onda çaga dem alypdyr, ýagny janly doglupdyr diýlen netijä gelinýär. Ýöne bu ýerde bir zady bellemeli, ol hem bolsa öýkeniň ujypsyzja bölekleriniň başga sebäpden hem suwda ýüzüp bilmegidir. Beýle ýagdaý jeset çüýrände, aýazdan doňan bolsa, bäbek enesiniň içindekä ýagly buşluk suw bilen dem alan bolsa, öli bolan bābege emeli dem alyş geçirilen bolsa, bu synagyň položitel bolmagy ähtimaldyr. Şonuň üçin öýkeniň suwda garylan bölejiklerinden mikropreparat edip, olary mikroskop bilen barlamaly. Şeýle edilende eger çaga dem alan bolsa, öýkeniň alweollalary ýazylan bolýar, eger öýkeniň suwda ýüzmeği jeseđiň çüýremegi, doňmagy sebāpli bolsa, gaz düwmeleri öýkeniň aralyk dokumalarynda ýerleşip, alweollalar gapyşyklygynda galýar. Eger öýken ýag öýjüklerriniň düşenligi sebāpli suwda ýüzen bolsa, onda ýag öýjüklerriniň bardygy anyklanýar.

Kā halatlarda çaga janly dogan hem bolsa, howa dem alyş ýollara dāl-de, ýuwdulyp, onuň garyn-ıçegelerine düşýär. Ony anyklamak üçin garyn-ıçege gidrostatik synagy geçirilýär, ýagny aşgazan iki ujundan, ıçegeler kāýerinden ýüplük bilen bogulýar we lokgasy bilen çykarylyp suwa salynýar. Eger bäbek howany ýuwdan bolsa, onda aşgazan, ıçege halkalary suwuň ýüzünde gaýýarlar. Ýöne bu nyşan hem öýkendäkisi ýaly jeset çüýrände, emeli dem alyş geçirlende gabat gelip biler. Şonuň üçin hem ýeke bu synagyň esasynda bäbek janly dogupdyr diýmek hatarly bolýar. Eger iki synag (öýken, garyn-ıçege) birlikde geçirilse, onda ol bābegiň diri doglandygyny kesgitlemek aňsat bolýar. Bulardan başga-da bābegiň janly dogandygy goşmaça barlaglar bilen anyklanýar.

Öýken gistologiýasy. Janly doglan bābegiň öýkeni mikroskop bilen seredilende öýkeniň alweollalary ýazylan, olaryň diwarlary ýuka,

epitelial öýjükleri ýemşeren, kapilýarlar gandan doly, elastik süýümi alweollalaryň daşyna halkalaýyn aýlanan, alweollalaryň içinde gialin membranalary bolýar. Eger çaga öli doglan bolsa, alweollalar gapysyk, epiteli kub şekilli, elastik süýümleri topar-topar, egri-bugry bolýar.

Göbegiň gistologiyasy diri doglan çagada leýkositar infiltraty, kapilýarlary doly ganly bolýar.

Rentgenografiýa. Jeset barlanmazdan ozal rentgenografiýa edilip, onuň öýkeninde, garyn-ıçegelerinde howa (gaz) barlygy anyklanýar.

Emission-spektral barlagy. Dem alan öýkende demriň we misiň mukdary öli dogan çagaňky bilen deňände 2 esse köp bolýar. Sanalan barlaglaryň iň ähmiýetlisi Galeniň synagy bolup, beýlekileri kömekçi roly oýnaýarlar.

Bäbegiň näçe aýlykdygyny anyklamak. Bu mesele aşakdaky usullar bilen çözülýär:

1. Jesediň uzynlygy boýunça. Eger jesediň uzynlygy 25 *sm* çenli bolsa, ondan kwadrat köki çykarylýar $16=4$ aýlyk $25=5$ aýlyk.

2. Eger jesediň uzynlygy 25 *sm*-den artyk bolsa, ol bäşe bölünýär: $25:5=5$ aýlyk, $30:5=6$ aýlyk, $35:5=7$ aýlyk we ş.m. Bäbegiň ýoldaşynyň (eşeniň) agramy boýunça: 5 aýlyk çaganyňky = 175.0, 6 aýlyk – 275.0, 7 aýlyk – 375.0, 8 aýlyk – 450.0, 9 aýlyk – 500.0

3. Göbegiň uzynlygy boýunça: 7 aýda – 42 *sm*, 8 aýda – 46 *sm*, 9 aýda – 47 *sm*, 10 aýda – 50 *sm*.

Bäbegiň dogandan soň näçe wagt ýaşandygyny anyklamak. Egerde täze doglan, durmuşa ukyply we janly doglan bäbek öldürilen bolsa, onda ol bäbek enesinden dogandan soň näçe wagt ýaşapdyr diýen sorag ýüze çykýar.

Bu mesele täze bäbekligiň alamatlary, bäbegiň diri doglandygyna şaýatlyk edýän alamatlary öwrenilip çözülýär. Olardan has ähmiýetlisi:

1. Öýkeniň ýazylyş (giňeliş) derejesi.

2. Aşgazandyr içegedäki howa (gaz) hereketleri, ýagny howa diňe aşgazanda ýerleşse – 30 minuta çenli, howa boş içegä geçen bolsa – 6–12 sagat, howa ýanbaş içegede bolsa – 12–24 sagat wagt geçipdir.

3. Eger ýogyn içegede mekoniý bar bolsa, çaganyň ömri 2 günden artyk bolmandyr.

4. Eger ýüregiň Botallow kanaly, süýrüntik deşigi we göbek damarlary biten bolsa, olar çaganyň has köpräk (bir näçe gün) ýaşandygyna şaýatlyk edýärler.

5. Çaganyň näçe wagtlap ýaşandygyny anyklamagyň iň esasy nyşany 24 sagatdan soň göbekte demarkasiýa nekroz liniýasynyň döremegidir.

Ölümiň sebäbini anyklamak.

Bäbek öldürmek iki dürlü bolýar, işjeň we gowşak usulda öldürmek.

1. İşjeň usul bilen bäbek öldürmegiň has köp gabat gelýänleri:

– Mehaniki asfiksiýa: el bilen bogup öldürmek, gark etmek, boýnuna syrtmak salmak, agyz-burun deşiklerini ýapmak (el bilen, ýassyk-ýorgan, leýkoplastyr we ş.m. zatlar bilen, bäbegiň kellesine selofan torba geýdirmek we ş.m.).

Mehaniki trawmalar: kütäk ýa-da ýiti ýaraclar bilen çaga ýara ýetirilýär we ol gan ýitirmekden, şokdan, gan bilen bogulyp asfiksiýadan, gaz emboliýasyndan we ş.m. sebäplerden heläk bolýar.

2. Gowşak usul bilen bäbek öldürmek:

– Göbegini daňman taşlaýarlar we çaga gan ýitirip ölýär.

– Sowuk howada goýýarlar, üşäp ölýär.

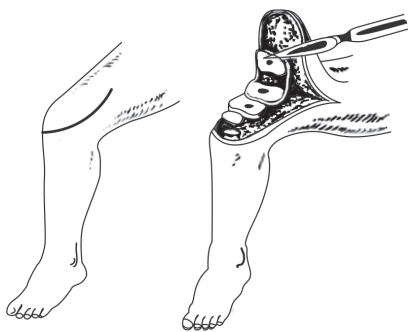

Bäbegiň uýluk süňkleşme maňzynyň barlanylyşy (Sada şekili)

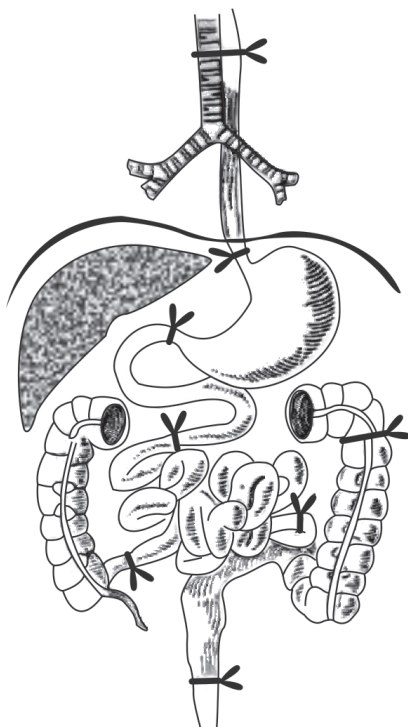

Bäbegiň garyn-ičege ulgamynyň barlag usuly (Sada şekili)

- Naharlamaýarlar – açlykdan ölýär.
- Uşäp – pnewmoniýa, bronhit we ş.m. kesellerden ölýär.

Ölümiň beýleki sebäpleri. Täze bolan bäbek dürli kesellerden hem ölüp biler;

– enesiniň kesellerinden – merezýel, tif, malýariýa, zäherlenmek, göwrelilik toksikozy we ş.m.

– Çaga düwünçeginiň we onuň ýoldaşynyň (eşeniň) ýetmezçiliginden, ýagny düwünçegiň we eşeniň aşakda (pesde) ýerleşmegi, gysga göbek, göbegiň burulmagy, eşeniň ir goparylmagy, rezus-factoryň näsazlygy we ş.m. Bäbek dogmazyndan öň, enesiniň içinde, dogýan wagty we dogandan soň ölüp biler. Dogmazdan öňürti bäbek enesiniň ýa-da özüniň dürli keselleri sebäpli ölýär.

Dogýan wagty bäbegiň haýsy hem bolsa bir sebäpden gan aýlanyşygy bozulsa (göbegiň burulmagy, eşeniň ir goparylmagy, eşeniň ýatgynyň çykalgasyna ýakyn ýerleşmegi we ş.m.), çagada asfiksiýa döretse (ýatgy çaganyň boýnuny gysyp bäbegi bogsa); dürli şikeslerden (çanaklygyň çykalgasy dar bolup bäbegiň kelle çanagy gysylyp, beýnisine gan inse, çaga dogmak gaty uzaga çekse, bäbek çakdanaşa uly bolsa, operasiýa edilende çaganyň kellesinden atagzy bilen gödek tutulsa) ölýär.

Şahsy näbelli adamyň jesediniň seljermesi. Şahsy näbelli adamyň jesediniň kazyýet lukmançylyk seljermesiniň öz aýratynlyklary bolýar.

Jesediň daşky barlagynda:

1. Merhum eşiklikä we eşiği çykarylandan soň birnäçe tarapyndan surata düşürilýär.

2. Merhumyň egin-eşikleri, kelle we aýakgaplary örän ykjam barlanýar, ýagny eşiğiň matasynyň ady, hili, reňki, eşiğiň ady, ölçegi, haýsy ýurduň (fabrikanyň) harydy, onuň keşleri, işlikleri, ilikleri we beýleki zatlary doly ýazylýar.

3. Ýörite usuly gollanmalar (göz, gaş, burun, dodak, diş, eňek, gulak we ş.m.) boýunça merhumyň «Söz suraty» düzülýär.

4. Jesediň dürli ýerlerindäki aýratyn nyşanlary ýagny siňnil, nagra, tatirowka we ş.m. bellenilýär. Jesediň uzynlygy we agramy, kelläniň aýlawy, boýnunyň ýogynlygy, dabanyň uzynlygy kesgitlenýär.

Jesediň içki barlagynda:

1. Nähili keselleriň barlygy anyklanýar.
2. Ganyň toparý, rezusy we beýleki görkezmeler kesgitlenýär.

Bu sanalan barlaglaryň netijesi jesediň şahsyny anyklamaga ýar-dam edýär.

Eksgumasiýa edilen jesediň seljermesi. Eksgumasiýa diýip öň jaýlanan jesedi gabryndan çykarmaklygyna aýdylýar.

Jesedi eksgumasiýa etmegiň esasy sebäpleri:

- Jeset kazyýet lukmançylyk ýa-da patanatomiýa barlagy geçi-rilmän jaýlanandan soň, onuň zorlukdan ölendigi hakda pikir dörese;
- Ilkinji jeset barlagy ýüzleý we kemçilikli geçirilip, derňewiň dowamynda täze soraglar ýüze çykanda.

Eksgumasiýa edilen jesediň barlagy, ýokarky sebäplere görä ilkinji ýa-da gaýtadan geçirilýän seljerme görnüşlerinde bolup biler.

Eksgumasiýa edilýän jesediň barlagy hem umumy jeset barla-gynyň düzgünnamasyna laýyklykda geçirilýär, ýöne onuň birnäçe aýratynlyklary hem bolýar.

1. Jeset barlagy aglaba öwlüýälerde, kyn şertlerde geçirilýär.

2. Aglaba eksgumasiýa edilen jeset çüýrän, dargan bolýar.

3. Jesetden başga-da tabyt, merhumyň eşikleri we beýleki zatlar doly barlanýar.

4. Goşmaça (laboratoriýa) barlaglary üçin zerur bolan ähli ob-ýektler alynýar.

Eger ölümiň sebäbi zäherlenmek diýip çak edilse, onda kazy-ýet himiýa barlaglary üçin jesediň organlaryndan ýa-da olaryň ga-lyndylaryndan başgada, gabryn 4 tarapyndan, ýagny jesediň aşagyndan, ýokarsyndan we gapdallaryndan 0,5 kg toprak alynýar.

Eksgumasiýa edilen jesediň barlagy mümkingadar doly we her-taraplaýyn edilmelidir.

Böleklenen we skeletleşen jesetleriň kazyýet lukmançylyk seljermesi. Bu hili seljermeler çylşyrymly hasaplanýar we şol sebäpli dürli usullary ulanyp hertaraplaýyn barlag geçirmeli bolýar.

Böleklenen ýa-da skeletleşen jesediň seljermesi üç tapgyrda geçirilýär.

- Derňew maglumatlaryny doly öwrenmek, ýagny jeset nireden nähili ýagdaýda tapylan, onuň ýatan ýeriniň häsiýeti we ş.m.
- Jeset bölekleriniň ýa-da süňkleriniň barlagyny geçirmek.
- Kazyýet lukmançylyk laboratoriyalarynda goşmaça barlaglary geçirmek.

Seljermäniň çözyän meseleleri:

1. Getirilen jeset bölekleri we süňkler adama ýa-da haýwana degişliligini anyklamak. Eger jesetler doly dargamadyk bolsa sorag pre-sipitasiýa, deňşdiriji-anatomiýa barlaglaryň kömegi bilen kynçylyksyz çözülýär;

2. Getirilen jeset bölekleriniň bir adama ýa-da birnäçe adama degişliligini anyklamak. Bu sorag jeset böleklerini biri-birine gabatlaşdyryp goýmak, anatomiki sypatlaryny öwrenmek, olaryň antigen häsiýetlerini we jynsy aýratynlyklaryny barlamak bilen çözülýär;

3. Jesediň nähili ýarag bilen böleklenilendigini anyklamak. Bu ýagdaý ýiti ýaraglaryň (palta, çapgy, gylyç we ş.m.), demir ýol traw-masynyň (otlynyň tigirleriniň), partlaýjy jisimleriň we ş.m. zatlaryň täsiri bilen ýüze çykýar. Şeýle hadysalaryň bolandygyny anyklamak aglaba kyn bolmaýar.

Eger jeset bilkastlaýyn böleklenen bolsa, onda mesele birneme çylşyrymlaşýar, sebäbi derňew maglumatlary ujypsyz bolýar we jese-diň ähli bölekleri bada-bat tapylmaýar. Jeset bilkastlaýyn pyçak bilen böleklenende aglaba bogunlary ýazdyryp edilýär. Eger palta, byçgy ýaly abzallar ulanylsa, onda bogundan başga ýerlerden hem böleklenip bilner. Eger süňkleriň kitirdewükleriniň ýüzünde ýaragyň zyy galan bolsa, onda olaryň aýratynlyklaryny hem kesgitlemeli bolýar. Meselem – paltanyň ýüzi ýykylan bolsa ol süňküň ýüzünde özüne mahsus yz galdyryar.

4. Ölümiň sebäbini kesgitlemek şikesleri öwrenip, kazyýet himiýa, gistologiýa barlaglaryny geçirip amala aşyrylýar;

Mysal üçin, eger süňkler döwlen, kesilen bolsa, käbir zäherlerden (myşşak) öl bolsa bu meseläni çözmek kyn bolmaýar;

5. Jeset bölekleri we skelet boýunça merhumyň jynsyny, ýaşyny, boýunyň uzynlygyny kesgitlemeli bolýar;

5.1. Jynsy kesgitlemek – kelleçanagyň, çanaklygyň, döş süňküniň, gapyrgalaryň we beýleki süňkleriň jynsy tapawutlarynyň esasynda anyklanýar;

5.2. Ýaş kesgitlemek – dişleriň ýagdaýyny, süňkleriň sinostozyny, kelleçanagyň seplerini we beýleki aýratynlyklaryny öwrenip, takmynan kesgitleňýär;

5.3. Boýunyň uzynlygyny kesgitlemek – içi deşikli uzyn süňkler saklanan bolsa, resmi jedwelleriň kömegi bilen örän takyk kesgitleňýär, ýagny ýalňyş 2–3 *sm*-den köp bolmaýar (2-nji tablisa).

Şeýlelikde, kazyýet lukmançylygy böleklenen ýa-da skeletleşen jeset barlananda köp dürli soraglary çözmäge ukyply bolýar.

2-nji tablisa

**M. Trotteriň we G. Glezeriň tablisasy.
Gury süňkleriň uzynlygy boýunça adamyň dirilik
boýuny kesgitlemek**

Erkek adamlarda

Süňküň ady we uzynlygy (<i>sm</i>)						
Çigin	Bilek	Tirsek	Adamyň boýy	Uýluk	Uly injik	Kiçi injik
265	193	211	152	381	291	299
268	196	213	153	385	295	303
271	198	216	154	389	299	307
275	201	219	155	393	303	311
278	204	222	156	398	309	314
281	206	224	157	402	311	318
284	209	227	158	406	315	322
288	212	230	159	410	319	326
291	214	232	160	414	323	329
294	217	235	161	419	327	333
297	220	238	162	423	331	337
301	222	240	163	427	335	340

Süňküş ady we uzynlygy (sm)						
Çigin	Bilek	Tirsek	Adamyň boýy	Uýluk	Uly injik	Kiçi injik
304	225	243	164	431	339	344
307	228	246	165	435	343	348
310	230	249	166	440	347	352
314	233	251	167	444	351	355
317	235	254	168	448	355	359
320	238	257	169	452	359	363
323	241	259	170	456	363	367
327	243	262	171	461	367	370
330	246	265	172	465	371	374
333	249	267	173	469	375	378
336	251	270	174	473	379	381
339	254	273	175	477	383	385
343	257	276	176	482	386	389
346	259	278	177	486	390	393
349	262	281	178	490	394	396
352	265	284	179	494	398	400
356	267	286	180	498	402	404
359	270	289	181	503	406	408
362	272	292	182	507	410	414
365	275	294	183	511	414	416
369	278	297	184	515	418	419
372	280	300	185	519	422	422
375	283	303	186	524	426	426
378	286	305	187	528	430	430
382	288	308	188	532	434	434

Süňküş ady we uzynlygy (sm)						
Çigin	Bilek	Tirsek	Adamyň boýy	Uýluk	Uly injik	Kiçi injik
385	291	311	189	536	438	437
388	294	314	190	540	442	441
391	295	316	191	545	446	445
395	299	319	192	549	450	449
398	302	321	193	553	454	452
401	304	324	194	557	458	456
404	307	327	195	561	462	460
408	309	330	196	566	466	465
411	312	332	197	570	470	467
414	315	335	198	574	474	471

Aýal maşgalada

Süňküş ady we uzynlygy (sm)						
Çigin	Bilek	Tirsek	Adamyň boýy	Uýluk	Uly injik	Kiçi injik
244	179	193	140	348	271	274
247	182	195	141	352	274	278
250	184	197	142	356	277	281
253	186	200	143	360	281	285
256	188	202	144	364	284	288
259	190	204	145	368	288	291
262	192	207	146	372	291	295
265	194	209	147	376	295	298
268	196	211	148	380	298	302
271	198	214	149	384	302	305

Süňküş ady we uzynlygy (sm)						
Çigin	Bilek	Tirsek	Adamyň boýy	Uýluk	Uly injik	Kiçi injik
274	201	216	150	388	305	309
277	203	218	151	392	309	312
280	205	221	152	395	312	315
283	207	223	153	400	315	319
286	209	225	154	404	319	322
289	211	228	155	409	322	326
292	213	230	156	413	326	329
295	215	232	157	417	329	332
298	217	235	158	421	333	336
301	220	237	159	425	336	340
304	222	239	160	429	340	343
307	224	242	161	433	343	346
310	226	244	162	437	346	349
313	228	245	163	441	350	353
316	230	249	164	445	353	356
319	232	251	165	449	357	360
322	234	253	166	453	360	363
324	236	256	167	457	364	366
327	239	258	168	461	367	370
330	241	261	169	465	371	373
333	242	263	170	469	374	377
336	245	265	171	473	377	380
339	247	268	172	477	381	384

Süňküň ady we uzynlygy (sm)						
Çigin	Bilek	Tirsek	Adamyň boýy	Uýluk	Uly injik	Kiçi injik
342	249	270	173	481	384	387
345	251	272	174	485	388	390
348	253	275	175	489	391	394
351	255	277	176	494	395	397
354	258	279	177	498	398	401
357	260	282	178	502	402	404
360	262	284	179	506	405	407
363	264	286	180	510	409	411
366	266	289	181	514	412	414
369	268	291	182	518	415	418
372	270	293	183	522	419	421
375	272	296	184	526	422	425

I bab. Saglyk zeperiniň agyrlyk derejesini kesgitlemek üçin kazyýet lukmançylyk seljermesiniň geçirilişi

Mazmuny: 1. Umumy maglumatlar. 2. TJK boyunça saglyk zeperiniň agyrlyk derejeleri: 2.1. Saglygyň agyr zeperi – 107-nji madda. 2.2. Saglygyň orta agyrlykdaky zeperi – 108-nji madda. 2.3. Saglygyň ýeňil zeperi – 111-nji madda. 2.4. Urmak – 112-nji madda. 2.6. Horlamak – 113-nji madda. 3. Saglyk zeperiniň agyrlyk derejesini kesgitlemegiň düzgünleri.

Diri adamlaryň, ýagny jebir çekenleriň, jenaýatda güman edilýänleriň, aýyplanýanlaryň we başga adamlaryň barlagy iň kän gabat gelýän seljermidir. Bu hili seljermeler adamyň saglygyna, janyna, ar-namysyna garşy edilen jenaýatlarda geçirilýär. Bu hili barlaglary geçirmegiň esasy sebäpleri aşakdakylardan ybarat:

1. Şikesden ýeten saglyk zeperiniň agyrlyk derejesini kesgitlemek.
2. Jögülik kesellerini we öz saglygyňa bilkastlaýyn zeper ýetirmegi anyklamak;
3. Adamyň ýaşyny kesgitlemek;
4. Gümürtik jynsy ýagdaylary, ýagny adamyň jynsyny, jynsy kämilligini, päkligini, ukyplylygyny, göwreliligi, çaga dogrulanlygyny, düşürilendigini kesgitlemek;
5. Jynsy jenaýatlaryň, ýagny zorlamagyň, beçebazlygyň, jynsy azgynlygyň, weneriki keselleri we AIDS infeksiýany ýokaşdyrmagyň seljermesi.

Bularyň içinde in köp gabat gelýäni şikes sebäpli ýeten saglyk zeperiniň agyrlyk derejeseni Türkmenistanyň Jenaýat kodeksi bo-

ýunça kesgitlemek bolýar. Şol bir wagtda şikesiň hili, nähili ýarag bilen we haçan ýetirilendigi anyklanýar. Gerek bolanda şikesiň döreýşi (mehanizmi), onuň nogsanlyklarynyň düzedip bolunjakdygy (bolunmajakdygy) hem anyklanýar.

Umumy maglumatlar:

1. Saglyk zeperiniň agyrylyk derejesini kesgitlemek üçin kazyýet lukmançylyk seljermesi Türkmenistanyň Jenaýat we Jenaýat – iş ýörediş kodekslerine we şu düzgünnama laýyklykda geçirilýär.

2. Saglyk zeperi diýip jenaýatlyk hereketiniň ýa-da daşky faktorlaryň (fiziki, himiki, biologiki we psihiki) täsiri bilen ýetirilen syna şikeslerine, ýagny teniň anatomiki bitewüliginiň ýa-da işe bolan ukbynyň bozulmagyna ýa-da olaryň kesellemegine, ýa-da olaryň dürli hilli patologiki üýtgemelerine düşünilýär.

3. Syna şikesleri aglaba fiziki faktorlaryň, ýagny mehaniki, termiki, elektrik we ş.m täsiri bilen döreyärler. Olaryň ýetiren saglyk zeperine baha bermek Türkmenistanyň Jenaýat kodeksiniň aşakda getirilen maddalary boýunça amala aşyrylýar.

3.1. TJK-nyň 107-nji maddasy: Saglyga bilkastlaýyn agyr şikes ýetirmek. Syna bilkastlaýyn agyr şikes ýetirilmegi adamyň janyna howp salsa ýa-da şonuň netijesinde adam görmekden, geplemekden, eşitmekden galsa, ýa-da haýsydyr bir organyny ýitirse, ýa-da haýsy-da bolsa bir organy işlemekden kesilse, ýa-da ýüzi düzedip bolmajak bedroýlyga sezewar edilse, ýa-da umumy işjeňligiň azyndan üçden bir bölegini durnukly ýitirse, ýa-da professional işjeňligini doly we durnukly ýitirse, ýa-da göwreliligi bozulsa, ýa-da psihiki kesele uçrasa üç ýyldan sekiz ýyla çenli azatlykdan mahrum etmek jezasy berilýär.

3.2. TJK-nyň 108-nji maddasy: Saglyga bilkastdan orta agyrylykdaky şikes ýetirmek. Syna bilkastdan orta agyrylykdaky şikes ýetirilmegi, adamyň jany üçin howply bolmasa we şu Kodeksiň 107-nji maddasynda göz önünde tutulan netijelere getirmese, ýöne welin saglyga uzak wagtlaýyn zeper ýetiren ýa-da umumy işjeňligi üçden bir böleginden az bolan mukdarda durnukly ýitmegine getiren bolsa, onuň üçin-iki ýyla çenli düzediş işlerinde işletmek ýa-da üç ýyla çenli azatlykdan mahrum etmek jezasy berilýär.

3.3 TJK-nyň 111-nji maddasy: Saglyga bilkastdan ýeňil şikes ýetirilmegi. Syna bilkastdan ýeňil şikesiň ýa-da saglyga başga zyýanyň ýetirilmegi saglyga gysga wagtlaýyn zyýan ýetirilmegine ýa-da umumy işjeňligiň ujypsyz böleginiň ýitirilmegine getiren bolsa zähmete ortaça aýlyk hak tölemegiň onusyndan ýigrimisine çenli bolan möçberde jerime salynýar ýa-da bir ýyla çenli düzediş işlerinde işletmek ýa-da alty aý azatlykdan mahrum etmek jezasy berilýär.

3.3. TJK-nyň 112-nji maddasy: Urmak. Adamy uranlygy ýa-da başga hili zorlukly herekter edip, synany fiziki taýdan agyrdanlygy üçin, ýöne welin, şu Kodeksiň 111-nji maddasynda göz önünde tutulan netijelere getirmedik bolsa, zähmete ortaça aýlyk hak tölemegiň başından onusyna çenli bolan möçberde jerime salynýar ýa-da bir ýyla çenli düzediş işlerinde işletmek jezasy berilýär.

3.4. TJK-nyň 113-nji maddasy: Horlamak. Adama birsyhly urmak ýa-da gaýry zorlukly usul bilen fiziki ýa-da psihiki ezýetler berilse, ýöne ol şu Kodeksiň 107 we 108-nji maddalarynda göz önünde tutulan netijelere getirmese, onuň üçin iki ýyla çenli düzediş işlerinde işletmek ýa-da iki ýyla çenli azatlykdan mahrum etmek jezasy berilýär.

Türkmenistanyň Jenaýat kodeksine laýyklykda saglyk zeperiniň kazyýet lukmançylyk derejeleri.

TJK boýunça saglyk zeperiniň derejeleri:

- Saglygyň agyr zeperi;
- Saglygyň orta agyrlykdaky zeperi;
- Saglygyň ýeňil zeperi.

Bulardan başga-da, TJK-de aýratyn usulda ýetirilen şikesler getirilýär, ýagny:

- Urmak;
- Horlamak.

Birinji dereje: saglygyň agyr zeperi. Saglygyň agyr zeperiniň alamatlary:

1. Jan üçin howply saglyk zeperi;
2. Göz, gulak, dil ýa-da başga wajyp agzalaryň ýa-da olaryň iş ukyplarynyň ýitirilmegi;
3. Ruh (psihiki) keseli;
4. Göwreliligiň bozulmagy (abort);

5. Adam keşbiniň düzedip bolmajak bisyratlygy;
6. Umumy işjeňligiň üçden birinden (30%-den) köp durnukly ýitirilmegi;
7. Hünär işjeňliginiň doly we durnukly ýitirilmegi.

1-nji alamat: jan üçin howply saglyk zeperi. Jan üçin howply diýip, jana howp döredip, ölüme getirip biljek şikeslere aýdylýar. Eger-de ölüm howpy lukmançylyk kömegi netijesinde sowlan bolsa, bu ýagdaý saglygyň jana howply agyr zeperi kesgitlenende hasaba alynmaýar.

Jan üçin howply saglyk zeperi iki topara bölünýär.

Birinjisi şikes özüniň agyrlygy bilen jebir çekeniniň janyna howp salyp,ony ölüme getirmek howpuny döretse;

Ikinjisi sikes tötänlikden bolman jana howp salýan nogsanlyklary (keseli, patologik ýagdaýy) döretse.

Birinji topar: jan üçin howply şikesler.

Kelle:

1. Kelläni deşen ýaralar, şol sanda beýnä zeper ýetmedik hem bolsa;

B e l l i k : kelle, oňurga, gursak, garyn boşlugyny deşen ýaralar diýip, olaryň seroz bardasynyň (gaty barda, plewra, perikard, brýuşina) bitewüligi bozulanda aýdylýar.

2. Kelleçanagyň açyk we ýapyk döwügi. Muňa ýüz süňkleriniň döwügi we kelleçanak gümmeziniň diňe daşky gabygynyň jaýrygy girmeyär.

3. Beýniniň agyr derejede ýenjilmegi (kontuziýasy). Beýniniň orta agyrlykdaky ýenjilmegi, eger-de ol beýni sütüniniň iş ukybyny bozan bolsa, ýagny öýken, ýürek we başga jana-jan agzalaryň işinde patologik ýagdaý ýüze çyksa (aritmiya, dem alşyň patologik görnüşleri we ş.m.).

4. Beýniniň gaty bardasynyň üstüne we astyna, beýniniň kerep görnüşli bardasynyň astyna we beýniniň dokumasyna gan inip, jana howply ýagdaýlary döreden bolsa.

Oňurga sütüni we boýun agzalary:

1. Oňurga kanalyny deşen ýaralar, şol sanda oňurga ýiligine zeper ýetmedik hem bolsa.

2. Boýun oňurgasynyň döwügi, döwük-çykygy, oňurga ýaýjygynyň iki taraplaýyn döwügi, birinji we ikinji boýun oňurgalarynyň ýaýjygynyň bir taraplaýyn döwügi, şol sanda oňurga ýiliginiň iş ukybyna zeper ýetmedik hem bolsa.

3. Boýun oňurgasynyň çykmagy.

4. Oňurga ýiliginiň boýun bölüminiň ýapyk şikesi.

5. Döş ýa-da bil oňurgasynyň biriniň ýa-da birnäçesiniň döwügi, çykmagy, eger-de olar oňurga ýiliginiň iş ukybyna bozan bolsa.

6. Bogazy, kekirdegi, bokurdagy (traheýany), gyzylödegi deşen yaralar we galkan görnüşli mäziň ýaralanmagy.

Gursak we garyn boşlugynyň agzalary:

1. Döş kapasasyny deşen ýaralar, ýagny olar plewra boşlugyny, ýürek haltasyny deşen bolsalar ýa-da gursak boşlugynyň ortasyndaky diwarara(sredosteniya) içýagy ýaralan bolsalar, şol sanda içki agzalara zeper ýetmedik hem bolsa.

2. Garyn boşlugynyň perdesini (brýuşinany) deşen ýaralar, şol sanda içki agzalara zeper ýetmedik hem bolsa.

3. Peşew haltasyny, ýogyn, göni içegäniň ýokary we orta bölegini deşen ýaralar.

4. Garyn boşlugynyň arka tarapyny deşen ýaralar, eger-de olar böwregi ýa-da böwrek üsti mäzi, garynasty mäzi ýaralan bolsa.

5. Gursak we garyn boşlugyndaky agzalaryň ýapyk ýarylmagy hem-de gursak-garyn perdesiniň (diafragmanyň), tohum mäsiniň (prostatanyň), peşew akaryň (ureteriň) we peşew geçiriji kanalyň (uretranyň) bardaly böleginiň ýyrtylmagy.

B e l l i k : gursak we garyn boşlugynyň agzalarynyň jana howply ýapyk şikeslerine olaryň mynjyramagy, ýolunmagy we ýarylmagy degişlidir. Bu agzalaryň başga dürli, ýagny agzanyň daşky bardasynyň aşagyna (kapsulasyna), maňzyna (parenhimasyna), örküne (swýazki) gan inme, ýüzleý ýyrtyk ýaly şikesleri diňe jana howply ýagdaýlara döreden bolsa, saglygyň agyr zeperi hasaplanýar.

1. Çanaklygyň döwügi, ýagny onuň artky ýarym aýlawynyň iki taraplaýyn döwügi ýa-da ýanbaş – türe sepgidiniň açylmagy, ýa-da çanaklyk aýlawynyň bitewüligini bozýan, çanaklygyň öň we yz tarapyndan goşalanyp döwülmegi.

Gol, aýak, deri:

1. Uzyn içi deşik süňkleriň, ýagny uýluk, uly injik we çigin süňkleriniň açyk döwügi; uly bogunlaryň, ýagny çatalba, dyz we çigin bogunlarynyň süňki döwölüp açyk ýaralanmagy.

B e l l i k : uzyn içi deşik süňkleriň jana howply açyk döwügiene, olaryň doly döwölüp, gyşaryp hem-de deri ýarasyndan gös-göni daşky gurşawa çykalgasynyň bolmagy girýär. Çigin, uýluk, uly injik süňkleriniň doly bolmadyk, gyşarmadyk, gol-aýagyň şekilini bozmadyk döwürleri, eger-de olar jana howply nogsanlyklary (agyr şok, köp gan ýitirtmek we ş.m.) döretmedik bolsalar, onda olaryň ýetiren saglyk zeperiniň agyrylyk derejesi näsaglygyň möhleti ýa-da umumy işjeňligiň durnukly ýitirilmeginiň möçberi bilen kesgitleýär.

2. Uly gan damarlaryň, ýagny aorta, uky(umumy, daşky, içki), ýájygygasty, goltuk, çigin, ýanbaş, but, dyzasty arteriýalaryň we olara hemra bolýan wenalaryň ýaralanmagy.

3. Ýanyklar, ýagny III–IV derejeli ýanygyň meýdany teniň 15%-den, III-derejeli ýanygyň meýdany teniň 20%-den, II derejeli ýanygyň meýdany teniň 30%-den köp bolsa.

Ikinji topar: şikes sebäpli dörän jan üçin howply nogsanlyklar.

Şikesleriň jan üçin howply nogsanlyklary diýip daşky faktorlaryň täsiri bilen dörän jana howply kesellere, patologik ýagdaýlara ýa-da olaryň jana howply netijelerine aýdylýar. Şikes bilen bagly bolan jan üçin howply nogsanlyklaryň görnüşleri:

1. Agyr derejeli (3–4) trawmatiki şok.

2. Şikes komasy.

3. Gan ýitirmekden dörän kollaps.

4. Boýun agzalarynyň bogulmagy ýa-da mehaniki asfiksiýanyň başga görnüşleri sebäpli dörän beýni ganaýlanyşygynyň agyr görnüşde bozulmagy.

B e l l i k : asfiksiýa sebäpli beýni ganaýlanyşygynyň agyr bozulmagynyň alamatlaryna, huş ýitirmek, amneziýa we başgada, gipoksiýa komasy (birinji gün), wagty we nirededigini seljermezlik (4–7 gün) ýaly alamatlar girip, olar hakda lukmançylyk resminamalarynda bellik edilmelidir. Eger ruhy keseliň alamatlary resmileşdirilmedik bolsa, on-

da şu hili seljermeler newropatologyň we psihiatryň gatnaşmagynda geçirilýär.

5. Ýüregiň, gan damarlarynyň, böwregiň, öýkeniň işleriniň jan üçin howply bolan agyr bozulmagy (aritmiýa, kollaps, uremiýa, patologiki dem alyşlar).

6. Iriňli-septiki nogsanlyklar (sepsis, septikopiýemiýa, septise-miýa, agzalaryň absessi we ş.m.).

7. Içki agzalaryň çüýremegine (nekroz, gangrena, infarkt) getiren gaz, ýag, dokuma emboliýasy.

8. Beýni gan damarynyň emboliýasy.

2-nji alamat: Wajyp agzalaryň ýa-da olaryň iş ukybynyň ýitiril-megi.

1. *Körlük.* Körlük diýip şikes sebäpli iki gözün hem durnukly kör bolmagyna ýa-da göreç ýitilginiň 0,04-e çenli peselmegine, ýagny 2 metr aralykdan el barmaklarynyň sanyny seljerip bilmezlige aýdylýar. Bir gözün kör bolmagy umumy işjeňligiň üçden bir böleginden köp (35%) ýitirilmegine getirýär we şol sebäpli ol hem saglygyň agyr zeperine degişli bolýar. Öňden kör göz ýitirilende saglyk zeperiniň derejesi bejergi üçin, gerek bolan wagtyň möhleti bilen kesgitlenýär.

2. *Kerlik.* Kerlik diýip şikes sebäpli iki gulagyň hem durnukly gapylmagyna ýa-da eşidişi juda peselip, gulagyň agzynda (3–5 sm) orta gatylykda aydylýan sözleri hem eşitmeýän ýagdaýyna aýdylýar. Bir gulak ker bolanda umumy işjeňligiň üçden bir böleginden az (15%) ýitirilýär we ol saglygyň orta agyrlykdaky zeperine degişli bolýar. Eger-de bir gulagyň ker bolmagy hünär (professional) işjeňliginiň doly (100%) ýitirilmegine getiren bolsa, onda ol saglygyň agyr zeperine degişli bolýar. Körlük ýa-da kerlik sebäpli saglyk zeperiniň derejesi kesgitlenende, gözün ýa-da gulagyň iş ukybynyň mediko-tehniki abzallaryň (sazlaşdyryjy äýnek, eşidiş guraly) kömegi bilen gowulandyrylmagy hasaba alynmaýar.

3. *Lallyk.* Lallyk diýip şikes sebäpli geplemek ukybyny doly we durnukly ýitirmek ýa-da öz pikirini töweregindäkilere düşündirip bilmezlik ýagdaýyna aýdylýar. Lallyk mehaniki trawmanyň netijesinde (diliň goparylmagy, kesilmegi) we psikihi trawmanyň (gorky) täsiri

bilen beýnidäki söž merkeziniň ysmaz bolmagyndan ýüze çykýar. Eger lallyk psihotrawmanyň netijesinde dörese, onda seljerme psihiatriýň gatnaşmagynda geçirilýär.

4. *Golaklyk we maýyplyk.* Goluň we aýagyň ýitirmegi, ýagny olaryň göwreden ýolnup aýrylmagy ýa-da iş ukybyny ýitirmegi (ysmaz we ş.m.). Penjäniň we dabanyň ýitirmegi hem gol-aýak ýitirmegine deňelýär, sebäbi olar umumy işjeňligiň üçden bir böleginden köp möçberde ýitmegine getirýär.

5. *Agtalanmak.* Nesil öndürmek ukybyny ýitirmäge getiren jynsy agzalaryň şikesleri, ýagny olar jynsy aragatnaşyga, tohumlandyrmaga, göwreli bolmaga, çagany wagtyna çenli götermäge, çaga dogurmaga bolan ukyplaryň ýitirmegine getiren bolsa.

6. *Erkek adamyň bir taý inek mäsiniň ýitirilmegi, sebäbi ol wajyp agza ýitirilen hasap edilýär.*

3-nji alamat: ruh (psihiki) keseli.

Ruh (psihiki) keselini anyklamak we onuň başga sebäpden bolman, gös-göni şikes bilen baglanşyklydygyny kesgitlemek kazyýet-psihiatriýa seljermesi tarapyndan amala aşyrylýar. Şikesiň şu hili netijesiniň ýetiren saglyk zeperiniň derejesini kesgitlemek kazyýet lukmanynyň gatnaşmagynda geçirilýär. Bu hili seljerme geçirilende psihiatr ruh keseliniň barlygyny we onuň şikes bilen gös-göni baglydygyny kesgitleýär. Kazyýet lukmany bolsa şikes sebäpli dörän ruh keseliniň (trawmatiki garaguşagyry – epilepsiýä, trawmatiki sähnelik, Korsakowyň alamaty we ş.m.) saglygyň agyr zeperine degişlidigini kesgitleýär.

Resminama psihiatr we kazyýet lukmany tarapyndan bilelikde gol çekilýär.

4-nji alamat: Göwreliligiň bozulmagy (abort).

Göwreliligiň bozulmagy, jebir çeken zenanyň keseli ýa-da onuň bedeni aýratynlyklaryna bagly bolman, oňa gös-göni şikes sebäp bolsa, onda göwreliligiň möhletine garamazdan, ol saglygyň agyr zeperi hasaplanýar. Bu ýagdaýda kazyýet lukmançylyk seljermesi akuşer-ginekologyň gatnaşmagynda geçirilip, resminama bilelikde gol çekilýär.

Akuşer-ginekolog şu hili seljerme geçirilende jebir çeken zena-nyň hakykatdan hem göwreli bolandygyny, onuň göwreliliginiň bozulandygyny we göwreliligiň bozulmagy aýalyň keseli (merezýel, toksoplazmoz, lihoradka, ýatgynyň fibromiomasý we ş.m.) ýa-da onuň beden aýratynlyklary (çaga ýatgysy, kämilleşmedik ýatgy, enäniň we çaganyň ganynyň rezus gapma-garşylygy we ş.m.) bilen bagly bolman, oňa gös-göni şikesiň sebäp bolandygyny anyklaýar. Kazyýet lukmany bolsa göwreliliginiň bozulmagyna getiren şikesiň, onuň hiline, möçberine garamazdan, saglygyň agyr zeperine degişlidigini kesgitleýär.

5-nji alamat: Adam keşbiniň düzedip bolmajak bisyratlygy.

Adam keşbiniň bisyratlygyny kesgitlemek, onuň lukmançylyk düşünjesi dældigi üçin kazyýet lukmançylygyna degişli bolmaýar. Bu hili seljerme iki tapgyrda, ýagny kazyýet lukmany we ýuristler tара-nyndan geçirilýär.

Birinji tapgyr: kazyýet lukmany ýüze şikes düşende, şu düzgün-nama laýyklykda, onuň saglyga ýetiren zeperiniň agyrlyk derejesini kesgitleýär. Ondan başga-da ol şikesiň düzedip boljakdygyny ýa-da bolmajakdygyny anyklaýar.

Düzelyän şikes diýip, yz galdyrman bitýän ýa-da onuň ýetiren nogsanlyklary hirurgiýa usullaryny ulanmazdan, wagtyň geçmegi bilen öz-özünden ýa-da fizioterapewtik bejergisi netijesinde düzelip, göze ilip durmaz ýaly bolanda aýdylýar. Eger şikes nogsanlyklaryny düzetmek üçin hirurgiýa operasiýasy zerur bolsa, onda ol şikes düzedip bolmaýan hasaplanýar.

Ikinji tapgyr: Derňew edaralary ýüzüň şikesini düzedip bolmaýar diýen kazyýet lukmanynyň jemlemesini alsalar, onda olar bu hili şikesiň adam keşbini bisyratlyga getirendigini ýa-da getirmändigini kesgitleýärler. Hakykatdan-da, olar ýüzüň düzedip bolmaýan şikesi adam keşbini bisyrat eden diýip hasaplasalar, onda ýuristleriň özi şikesiň agyrlyk derejesine saglygyň agyr zeperi diýen netije çykarýarlar.

6-njy we 7-nji alamatlar: şikesler ýa-da olaryň nogsanlyklary (kesel, patologik ýagdaý we ş.m.) umumy işjeňligiň üçden bir bö-leginden köpüsiniň ýa-da hünär işjeňliginiň doly we durnukly ýiti-rilmegine getiren bolsa, kazyýet lukmany ony umumy işjeňliginiň

durnukly ýitirilmegi şikesiň netijeleriniň belli bolmagy bilen ýa-da şikes sebäpli 4 aýdan (120 günden) artyk uzaga çeken näsaglygyň ýüze çykmagy bilen kesgitlenýär. Umumy işjeňligiň durnukly ýitirilmeginiň möçberini kazyýet lukmany umumy işjeňligiň göterimini kesgitleýän resmi jedweliň kömegi bilen anyklaýar. Hünär (professional) işjeňligi ýitirilende, onuň möçberi resmi «Düzgünnama» boýunça hünär işjeňliginiň durnukly ýitirilmeginiň göterimini kesgitleýän resmi jedweliň kömegi bilen anyklanýar. Çagalarda umumy işjeňligiň ýitirilmeginiň möçberi şu düzgünnama laýyklykda uly adamlardaky ýaly kesgitlenýär.

Ikinji dereje – saglygyň orta agyrlykdaky zeperi.

Saglygyň orta agyrlykdaky zeperiniň alamatlary:

1. Uzaga çeken nasaglyk, ýagny şikes sebäpli iş ukybynyň üç hepdeden artyk wagtlaýyn ýitirilmegi (22 günden 120 güne çenli). Şikes sebäpli dörän näsaglygyň möhleti wagtlaýyn işe ýarawsyzlygyň uzaklygy bilen kesgitlenýär. Saglyk zeperiniň agyrlyk derejesi kesgitlenende umumy işjeňligiň wagtlaýyn we durnukly ýitirilmegiň ikisi hem hasaba alynýar. Wagtlaýyn näsaglygyň möhleti lukmançylyk resminamalaryndaky maglumatlara laýyklykda kesgitlenýär. Ýöne kazyýet lukmany näsaglygyň ýa-da şikesiň möhletini we häsiýetini kesgitleände hakyky maglumatlara, şol sanda barlag geçirilýärkä anyklanan maglumatlara esaslanmalydyr.

Näsaglygyň möhleti barada lukmançylyk resminamalarynda getirilen maglumatlara tankydy garamalydyr. Sebäbi näsaglygyň möhletiniň esassyz uzaldylmagy ýa-da jebir çekeniniň öz islegi bilen işe ýarawsyzlyk kagyzyň alynmazlygy ýa-da keseli doly gutulmanka onuň işe çykmagy mümkin. Şeýle ýagdaýlarda kazyýet lukmany näsaglygyň möhletini hakyky faktlara esaslanyp, şikesiň agyrlyk derejesine görä kesgitleýär.

2. Umumy işjeňligiň esli böleginiň, ýagny 10%–30% mukdarynda durnukly ýitirilmegi, ýöne şikesde jan üçin howp we TJK-nyň 107-nji maddasynda getirilen alamatlar ýok bolsa.

Üçünji dereje – saglygyň ýeňil zeperi.

Saglygyň ýeňil zeperiniň alamatlary:

1. Gysga wagty näsaglyk, ýagny şikes sebäpli iş ukybynyň üç hepdeden köp bolmadyk möhletde (21 gün) wagtlaýyn ýitirilmegi.

2. Umumy işjeňligiň ujypsyz böleginiň, ýagny 10%-e çenli durnukly ýitirilmegi.

Bellik: az sanly, maýda we ýüzleý şikesler (sypjyryk, maýda ganöýme, ýüzleý kiçijik ýara) saglyga zeper ýetirmedik hasaplanýar.

Urmak. Urmak aýratyn görnüşli şikes bolman, oňa köp sanly urgy hereketleri girýär. Urmagyň netijesinde syna şikesiniň döremegi mümkin, ýöne urgudan soň görnetiň şikesiň bolmazlygy hem mümkin.

Kazyýet lukmany şikesleri urmak görnüşinde kesgitlemeýär, sebäbi bu meseläni anyklamak derňewiň, prokuraturanyň we kazyýetleriň wezipesine girýär. Şular ýaly ýagdaýda kazyýet lukmany aşakdakylary anyklamaga borçludur:

- şikesiň barlygy, ady, alamatlary;
- şikesiň nähili ýarag bilen ýetirilendigi;
- şikesiň ýetirilen wagty;
- şikesiň saglyga ýetiren zeperiniň derejesi.

Urmak sebäpli seljerme geçirilende üç hili ýagdaýyň bolmagy ähtimal:

1. Eger urmak netijesinde saglyga zeper ýeten bolsa (agyr, orta, ýeňil), oňa urmak diýilmän, saglyga zeper ýetiren şikes hökmünde garalýar.

2. Eger urmak netijesinde az sanly, maýda we ýüzleý şikesler dörän bolsa, özleri hem gysga wagty näsaglyga ýa-da umumy işjeňligiň ujypsyz böleginiň durnukly ýitirilmegine getirmedik bolsa, onda şikesleriň ady, alamatlary, möçberi, ýerleşen ýeri, näme bilen we haçan ýetirlendigi gökezilip, olaryň agyrlyk derejesi kesgitlenmeýär.

3. Eger urmak netijesinde görnetin şikes döremedik bolsa, onda kazyýet lukmany öz jemlemesinde jebir çekeniň arz-şikayatlaryny, onuň agyrýan ýerlerini görkezip, ýöne onuň endamynda şikes alamatlarynyň ýokdugyny belleýär we saglyk zeperiniň derejesini kesgitlemeýär. Beýle ýagdaýda urmagyň bolandygyny kesgitlemek hukuk goraýjy organlar tarapyndan, lukmançylyk maglumatlaryna esaslanmazdan amala aşyrylýar.

Horlamak. Horlamak diýip yzygiderli urmak ýa-da başga görnüşli zorluk bilen (çümmüklemek, gamçylamak, ot basmak, ýiti ýaraglar bilen derini ýüzleý kesmek we ş.m.) adama fiziki ýa-da psihiki ezýet berilmegine aýdylýar.

Kazyýet lukmany horlamagy kesgitlemeýär, ýöne ol nähili şikesiň barlygyny, onuň häsiýetini, alamatlaryny, nähili usul bilen we haýsy wagtlarda ýetirilendigini, saglyk zeperiniň agyrylyk derejesini kesgitleýär.

Saglyk zeperiniň agyrylyk derejesini kesgitlemek üçin kazyýet lukmançylyk seljermesiniň geçiriliş usuly.

1. Saglyk zeperiniň agyrylyk derejesiniň kesgitlemek usuly iki dürli, ýagny kazyýet lukmançylyk seljermesi ýa-da kazyýet lukmançylyk barlagy görnüşinde bolýar. Kazyýet lukmançylyk seljermesi anyklaýjynyň, sülçiniň, prokuroryň karary ýa-da kazynyň kesgitlemesi esasynda geçirilýär.

Kazyýet lukmançylyk barlagy prokuraturanyň, Içeri işler ministrliginiň, Milli Howpsuzlyk ministrliginiň, Kazynyň hat üsti bilen tabşyrygy boýunça geçirilýär.

2. Saglyk zeperiniň kazyýet lukmançylyk seljermesi geçirilende «Kazyýet lukmançylyk jemlemesi» düzülýär. Saglyk zeperiniň kazyýet lukmançylyk barlagy geçirilende bolsa «Kazyýet lukmançylyk barlagynyň şaýatnamasy» düzülýär. Iki resminama hem öz mazmuny, ähmiýeti boýunça barabar hasaplanýar we üç bölümden (umumy, ýörite, jemleýji) ybarat bolýar.

2.1. *Umumy bölümde* seljermäniň geçirilen wagty, kim tarapyndan we haçan bellenipdir; kazyýet lukmanynyň familiýasy, ady, atasynyň ady, onuň iş tejribesi, hünär we ylmy derejeleri; jebir çekeniniň familiýasy, ady, atasynyň ady, ýaşı, hünäri, işleýän ýeri, öý salgysy we pasportynyň maglumatlary; wakanyň ahwalaty hakyndaky gysgaça maglumatlary; jebir çekeniniň arz-şikaýatary we kazyýet lukmançylygynyň çözmegine goýulan soraglar görkezilýär.

2.2. *Ýörite bölümde* kazyýet lukmanynyň barlagy netijesinde anyklanan şikesler, olaryň ady, möçberi, alamatlary, ýerleşen ýeri; goşmaça barlaglaryň (rentgen, USB, laboratoriya, maslahat we ş.m.) netijesi; lukmançylyk resminamalaryndan alnan maglumatlar görkezilýär.

2.3. *Jemleýji bölüimde* kazyýet lukmany goýlan soraglara laýyklykda seljermäniň netijelerini düzýär, ýagny ähli soraglara esaslandyrylan jogap berýär.

3. Saglyk zeperiniň agyrylyk derejesini kesgitlemek kazyýet lukmany tarapyndan jebir çekeni lukmançylyk barlagyndan geçirip ýerine ýetirilýär. Barlag geçirilende jebir çekeniň şahsy, onuň pasporty ýa-da başga hili suratly resminamasy bilen kesgitlenýär. Çagalar dogluş hakynda şahadatnamasy bilen anyklanýar. Seljermäni jebir çekeni barlaman, ýeke lukmançylyk resminamalarynyň (gospital ýa-da saglyk öýüniň kartalary) esasynda geçirmek, diňe çykgynsyz ýagdaýda, ýagny jebir çeken ölen bolsa ýa-da ol Türkmenistanyň çäğinden çykan bolsa, hakyky lukmançylyk resminamalarynyň ýa-da olaryň möhür basylan nusgalarynyň esasynda geçirmek rugsat edilýär.

4. Kazyýet lukmanyň hususy barlagyndan başga-da ol jebir çekeni maslahata, kliniki we enjam barlaglaryny geçirmek üçin degişli lukmançylyk edaralaryna ugradyp biler. Kesel-bejeriş edaralaryň ýolbaşçylary we lukmanlary seljerme üçin gerek bolan barlaglary mugt (pulsuz) ýerine ýetirmelidir. Bu hili barlaglaryň netijelerini kazyýet lukmany öz jemlemesinde peýdalanmaga haklydyr.

5. Saglyk zeperiniň agyrylyk derejesini kesgitlemek üçin kazyýet lukmançylyk seljermesi geçirilende kazyýet lukmany, öz kärine degişli bolmadyk ýa-da netije çykarmak üçin degerli maglumatlaryň ýok bolan soraglardan başga, kararda (kazynyň kesgitlemesinde) görkezilen ähli soraglara jogap bermäge borçludyr.

6. Hirurgiýa operasiýasy geçirilende ýa-da kesgit goýmak üçin çylşyrymly enjamlar ulanylanda, olaryň ýetmezçiligi (näsazlygy) sebäpli dörän nogsanlyklara hem saglyk zeperi hökmünde garalýar we olaryň agyrylyk derejesi şu düzgünnama boýunça kesgitlenýär. Operasiýa edilende ýa-da çylşyrymly lukmançylyk enjamlary ulanylanda ýüze çykan saglyk zeperi, ulanylan usullaryň kemçiligi bilen bagly bolman, başga sebäpler zerarly, ýagny näsagyň ýagdaýynyň agyrylygy, näsagyň dermana çakdanaşa duýgurlygy we ş.m., bilen dörän bolsa, onda olara kazyýet lukmançylyk nukdaýnazaryndan baha berilmeyär.

Öňden keselli adama saglyk zeperi ýetirilende, diňe şikesiň ýetiren zyýany göz önünde tutulýar.

Şikesli näsaga berlen lukmançylyk kömeginiň kemçiligi sebäpli onuň saglygy ýaramazlaşan bolsa, onda ol şikesden ýeten saglyk zeperiniň derejesini artdyrmaga esas bolýar.

Eger şikes,öz iş ukybyny öňden bäri doly ýa-da bölekleyin ýitiren adamda bolsa, onda olarda diňe şikesiň ýetiren saglyk zeperine baha berilýär.

Eger şikes goşa (jübüt) agzalaryň birine zeper ýetiren bolsa, onda beýleki (şikes ýetmedik) taýynyň iş ukybynyň bozular howpuny göz önünde tutmazdan, diňe şikesiň ýetiren saglyk zeperiniň derejesi anyklanýar.

Jebir çekeniň teninde birnäçe adamlar tarapyndan dürli wagtlarda urlup ýetirilen şikesler bar bolsa, her şikesiň ýetiren saglyk zeperiniň derejesi aýratynlykda kesgitlenýär. Eger köp sanly şikesler biri-biriniň agyrylyk derejesini artdyran bolsa, onda saglyk zeperiniň agyrylygy umumy netije görnüşinde kesgitlenýär.

Şikes sebäpli adam ölen bolsa ýa-da başga sebäplerden ýogalan merhumyň jesedinde dürli şikesler bar bolsa, onda kazyýet lukmany şu düzgünnama laýyklykda saglyk zeperiniň derejesini jeset barlagyny geçirilende kesgitlemäge haklydyr.

7. Saglyk zeperiniň agyrylyk derejesi aşakda görkezilen ýagdaýda kesgitlenmeýär:

- eger şikesiň ýa-da keseliň kesgitlemesi anyklanmadyk bolsa;
- eger jebir çeken goşmaça lukmançylyk barlaglaryndan boýun towlasa ýa-da gaýtadan seljerme geçirmek üçin çagyrylanda gelmese we şu ýagdaýlar onuň saglyk zeperiniň agyrylyk derejesini kesgitlemek üçin päsgel berse;

- eger saglyk zeperiniň agyrylyk derejesini kesgitlemek üçin zerur bolan resminamalar, şol sanda goşmaça lukmançylyk barlaglarynyň netijesi ýok bolsa. Şu hili ýagdaýlarda kazyýet lukmany öz jemlemesinde näme sebäpli saglyk zeperiniň agyrylyk derejesiniň kesgitläp bolmandygyny we bu meseläni çözmek üçin nähili maglumatlaryň (lukmançylyk resminamalary, goşmaça barlaglaryň netijesi we ş.m.) zerurdygyny hem-de gaýtadan geçiriljek seljermäniň anyk wagtyny görkezmelidir. Saglyk zeperiniň agyrylyk derejesini kesgitläp

bolmaýandygy hakynda kazyýet lukmanynyň delillendirip ýazan düşündirmesi, ony kararda goýlan beýleki soraglara jogap bermekden boşatmaýar.

8. Saglyk zeperiniň agyrylyk derejesi hakynda wagtlaýyn ýa-da takmynan netijeleri düzmek gadagan edilýär.

9. «Kazyýet lukmançylyk jemlemesi» we «Kazyýet lukmançylyk barlagynyň şaýatnamasy» seljermäni bellän işgäriň göni özüne berilýär ýa-da poçta bilen oňa iberilýär.

II bab. Jögülik we emeli keselleriň kazyýet lukmançylyk seljermesi

Mazmuny: simulýasiya, dissimulýasiya, agrawasiya, bilgeşleýin – öz saglygyňa zeper ýetirmek.

Diri adamlarda kazyýet lukmançylyk seljermesi geçirilende jögülik we emeli keseller seýrek duşmaýar. Beýle ýagdaýda kazyýet lukmany we beýleki lukmanlar özüni aldatman, keseliň hakyky ýagdaýyny anyklamaga ukyply bolmalydyr.

Jögülik. Jögülik diyip öz hususy bähbidini amal etmek üçin sag adam özüni keselli edip, ýa-da näsag adam özüni sag edip ýa-da näsag adam öz saglyk ýagdaýyny juda agyr halda görkezmeççi bolýan ýagdaýlaryna aýdylýar. Eger ýokarda getirilen ýetmezçilikler döwletiniň, jemgyýetiniň, raýatlaryň kanun tarapyndan goralýan bähbitlerine ters gelse, onda günäkäriň garşysyna jenayat işi gozgalýar.

Simulýasiya (hakyky jögülik) diyip, jany sag adam özüni näsag görkezmege çalyşanda aýdylýar. Jogülik iki dürli, ýagny bilkastlaýyn we patologik (ruh keseli sebäpli) görnüşde bolýar. Seljerme üçin ähmiýetlisi bilkaýtlaýyn jögülikdir. Umuman, düýbünden ýok keseli doly suratlandyrmak mümkin däldir, şol sebäpli jögülik edýän adam keseliň käbir alamatyny görkezýär. Eger jogülik edýän adam hemme taraplaýyn lukmançylyk barlagyndan geçirilse, onda jögülik edilýändigini kesgitlemek kyn bolmaýar. Ýöne kä halatlarda jögülik bilen ruhy keselleriň ara tapawudyny seljermek juda çylşyrymly bolýar.

Jögülik aglaba görnetin alamatlary anyk bildirmeýän keseller bilen edilýär. Mysal üçin – kerlik, körlük, lal-günlük, uklap ýatyrka

buşugmak, çakyza, ruhy keselleriň käbiri jogülikde has köp gabat gelyärler.

Jogülik edýär diýip güman edilýän adamyň kazyýet lukmançylyk seljermesi degişli hünärmenleriň gatnaşmagynda, häzirki zaman lukmançylyk enjamlary ulanylyp, barlag hemme taraplaýyn edilip, doly möçberde geçirilýär.

Dissimulýasiýa diýip, simulýasiýanyň tersine, näsag adam öz keselini ýaşyryp, özüni sag adam hökmünde görkezjek bolanda aýdylýar. Bu hili hereketler näsag adam öz hünäri boýunça saglygyny ätiýaçlandyryjy şertnama baglaşanda; ýokary okuw jaýyna okuwa girjek bolanda; işe durjak bolanda; öz hünäri boýunça işlemegi dowam etdirjek bolanda we ş.m. ýagdaýlarda edilyär.

Dissimulýasiýanyň kazyýet lukmançylyk seljermesi degişli hünärmenleriň gatnaşmagynda toparlaýyn seljerme görnüşinde geçirilýär we juda çylşyrymly bolmaýar.

Agrawasiýa diýip, hakykatdan hem näsag adam öz saglyk ýagdaýyny bilgeşleýin has agyr görkezjek bolanda aýdylýar. Umuman, durmuşda agrawasiýa etmek köp gabat gelyär. Kesellän adamlaryň köpüsi, ylaýta-da çagalar, öz ýakynlarynyň, lukmanlaryň önünde azda-kände mydama agrawasiýa edýärler, ýöne bular hoşniýetli sadalyk bilen edileni üçin jenaýat hasaplanmaýar. Eger agrawasiýa näsagyň hususy bähbidini bikanun amala aşyrmak üçin, meselem, hökmany goşun gullugyndan boýun towlamaklyk, gereginden artyk gospitalda ýatmak; zähmete ukypsyzlyk hatyny köp möhletli almak, maýyplyga çykmak we ş.m. maksatlar bilen edilse, onda ol jenaýat hasaplanýar. Agrawasiýanyň kazyýet lukmançylyk seljermesi çylşyrymly hasaplanýar we degişli hünärmenleriň gatnaşmagynda toparlaýyn geçirilýär.

Jögülik etmek elmydama kesel bilen bagly bolman, başga ýagdaýlarda hem gabat gelyär. Mysal üçin, näsag özüni betbagtlyk, urulmak, horlamak, talamak, zorlamak we ş.m. hadysalara uçran edip görkezjek bolanda hem jogülik edilip bilner.

Emeli keseller. Emeli keseller diýip, adamyň öz saglygyna bilkastlaýyn zeper ýetirmegine aýdylýar. Emeli keseller, aglaba adam janyna howpsuz usullar bilen döredilýär. Bu maksat bilen fiziki (me-

haniki, termiki we ş.m.). himiki (kislotalar, aşgarlar, dürli dermanlar) we biologiki (dürli ösümlikleriň we jandarlaryň önümi)serişdeler ulanylýar.

Köp halatda emeli keseller deri keselleri (baş, çiş, abses, flegmona, dermatit ýanyklar we ş.m.); hirurgiya keselleri (önkiloz, kontraktura, ingi we); göz keselleri (göze himiki, mehaniki we şöhle şikeslerini ýetirmek); gulak keselleri (gulak perdesini deşmek) ýaly görnüşlerde amal edilýär. Olardan başga-da, sürgi dermanlaryny içip içgeçme (içagyry); güýçli gyjyndyryjy serişdeleriň (skipidar we ş.m.) kömegi bilen peşewde belok, gan döretmek ýaly emeli keseller hem gabat gelýär.

Öz teniňe bilkastlaýyn şikes ýetirmek emeli keselleriň iň köp gabat gelýäni bolup, kazyýet lukmançylygy üçin aýratyn ähmiýete eýedir. Bu hili etmişler dürli sebäplere görä, ýagny birine töhmet atmak, haýýarlyk etmek, gorkuzmak, zorlamakda, saglyga zeper ýetirmekde aýyplamak we ş.m. maksatlar bilen edilýär. Olardan başga-da, kähallatlarda jenaýat eden adam öz tenine şikes ýetirip, olaryň betbagtçylyk netijesinde ýa-da üstüne hüjüm edilende goranmak sebäpli dörändigini ynandyrmakçy bolýar.

Eger bilkastlaýyn ýetirilen syna şikesleri, kanuny bozup, öz hususy bähbidi üçin edilen bolsa, mysal üçin, goşun gullugyndan sypmak maksady bilen, onda günäkäriň garşysyna jenaýat işi gozgalýar.

Bilkastlaýyn syna şikesleri aglaba göwräniň alyn tarapyna, gola,penjä, aýaga, dabana, ýagny öz eliniň ýetyän ýerlerine dürli ýaraglar ulanylyp ýetirilýär. Syna şikesleri kütäk zatlaryň kömegi bilen sypjyryk, ganöýme, ýüzleý ýara görnüşinde ýetirilýär we olar birini aýyplamak üçin ýa-da önümçilik (senagat, oba hojalyk) trawmasy hökmünde ulanylýarlar. Kä halatlarda şikesleriň bilkastlaýyn edilendigi ýa-da önümçilik işinde, mysal üçin, oba hojalyk maşynlary (traktor, kombayn, ot orujy,üweýji, körek çykaryjy we ş.m.) bilen tötänlikden dörändigini anyklanmak çylşyrymly bolýar.

Bilkastlaýyn syna şikesleri ýiti (keser, sanjar, çapgy we ş.m.) abzallar bilen göwräniň elýeter ýerlerine ýetirilýär. Eger şikes kesiji (päki, pyçak) ýarag bilen ýetirilen bolsa,onda mahsus alamatlaryň

birisi olaryň ýüzleýdigi we sanynyň köp bolup, biri-birine ugurdaşlygydyr.

Eger şikes çapyjy (palta, pil, kätmen, gylyç we ş.m.) abzallar bilen ýetirilse, onda olar aglaba penjäniň ýa-da dabanyň barmaklarynda ýerleşýärler we olaryň tötänlikden seresapsyzlyk netijesinde dörändigi belleniýär.

Eger şikesler ok atyjy ýaraglar ýa-da ok-däri serişdeleri bilen ýetirilen bolsalar, olar aglaba bilekde, penjede, injikde, dabanda ýerleşýärler we ok ýarasynnda ýakyn aralykdan edilen atuwyň alamatlary (gurum, däri tozgasy we ş.m.) tapylýarlar. Ýöne, kä halatlarda tüpeň bilen teniň arasynda germew (kardon, çörek we ş.m.) goýulyp atylmagy hem mümkin. Beýle bolanda, ýara hirurgiki arassalananda ähli zatlar (kesilen, çapylan) goşmaça barlaga ibermek üçin alynmalydyr.

Emeli keselleriň kazyýet lukmançylyk seljermesini geçirmegiň öz aýratynlyklary bolýar. Jebir çeken bilen söhbetdeşlikde anyklamaly zatlar: haçan, nirede, näme bilen, nähili ýagdaýda şikes alyndy? Şikesiň ýetirlenini gören, eşiden barmy, ýarag häzir nirede ýatyr? Şikes alnandan soň, jebir çeken näme bilen meşgullanypdyr, näçe wagtdan soň we nirä kömek üçin ýüz tutupdyr?

Jebir çeken barlagdan geçirilende şikesiň (keseliň) ähli alamatlary, ýagny şikesiň anyk ýerleşen ýeri, ady, alamatlary, sany, ölçegleri we ş.m. jikme-jik ýazylýar. Maddy subutnamalar hökmünde egin-eşikler, aýakgaplar surata düşürilýär, olardaky şikesler, ýokundylar doly ýazylýar. Zerur bolsa goparylan agzalaryň ýanyklary, başlary, ýaralary stereo-mikroskopiýa barlagyndan; süňkleriň döwüginini anyklamak üçin rentgen barlagyndan, kesilip alnan çiş dokumalary, başlaryň gyryntgysy, gülle ýarasynyň kesilip alnan gyralary gistologiýa barlagyndan geçirilýär.

Bu hili seljerme geçirilende hadysanyň bolan ýerine seretmek hem peýdaly bolup biler, ýagny ol ýerde gan ýokaşan palta (we ş.m.), atuwyň goşmaça faktorlarynyň (gurum, däri tozgasy we ş.m.) tapylmagy mümkin. Derňew synagy geçirilende hem kazyýet lukmanynyň gatnaşmagy meseläni dogry çözmäge ýardam edip biler.

III bap. Adam ýaşyny kesgitlemek boýunça kazyýet lukmançylyk seljermesi

Mazmuny: Umumy maglumatlar. Ýaşyň toparlara bölünişi. Ýaşy kesgitlemegiň mümkinçiligi. Ýaşy kesgitlemegiň usullary. Antroposkopiýa barlaglary. Antropometriýa barlaglary. Rentgenografiýa barlagy. Ikinji jynsy alamatlaryň barlagy. Kazyýet lukmançylyk jemlemesiniň düzülişi.

Umumy maglumatlar. Adam ýaşyny kesgitlemegiň kazyýet lukmançylyk seljermesi diňe kazyýet we derňew edaralarynyň kararynyň esasynda geçirilýär. Bu hili seljermeler, aýyplanýan, jenaýatkärlikde güman edilýän we jebir çeken adamlaryň ýaşyny tassyklaýan resminamalary ýok bolanda hökmany suratda geçirilýär. Şeýle seljermeler islendik ýaşda geçirilip bilner, ýöne 14, 16, 18, 57, 62 ýaşda köpräk duşýar. Onuň hem özüne ýetesi sebäbi bar, yagny TJK boýunça 14 ýaş a ýetmedik çagalar jenaýat jogapkärligiňe çekilmeýärler;

14 ýaşdan soň TJK-nyň 21-nji maddasyna laýyklykda çagalar has agyr görnüşli etmişler üçin (adam öldürmek, saglyga agyr zeper ýetirmek, zorlamak we ş.m.) jenaýat jogapkärligine çekilýärler.

TJK-nyň 20-nji maddasyna laýyklykda 16 ýaşy dolan adam ähli etmişleri üçin jenaýat jogapkärligine çekilýär; 18 ýaşda adam kämilleşýär, goşun gullugyna alynýar; 57 ýaşda aýallar, 62 ýaşda erkek adamlar pensiýa ýaşyna ýetýärler. Ýokarda görkezilen sebäplere görä ýaşy kesgitlemek seljermesi şol agzalan ýaşlarda has köp gabat gelýär.

Bütindünýä saglygy gorayyş guramasynyň tassyklan ýaş toparlary aşakdakylardan ybarat:

Täze bolan bäbek	– 1 günden 10 güne çenli
Ýaş çaga	– 10 günden 1 ýyla çenli.
Deslapky çagalyk	– 1–3 ýaş.
Birinji çagalyk	– 4–7 ýaş
Ikinji çagalyk	– 8–12 ýaşly oganlar – 8–11 ýaşly gyzlar.
Ýetginjeklik	– 13–16 ýaşly oganlar – 12–15 ýaşly gyzlar.

Juwanlyk	– 17–21 ýaşly oglanlar – 16–20 ýaşly gyzlar.
Goýalyşan ýaş (birinji döwür)	– 22–35 ýaşly erkekler – 21–35 ýaşly aýallar
Goýalyşan ýaş (ikinji döwür)	– 30–60 ýaşly erkekler – 30–55 ýaşly aýallar
Gartaşan ýaş	– 61–74 ýaşly erkekler – 56–74 ýaş aýallar
Gojalyk (kempirlik)	– 70–90 ýaş.
Uzak ýaş	– 90 ýaşdan aňryk

Ýaş kesgitlemek boýunça kazyýet lukmançylyk seljermesiniň geçirilişi.

Ýaş kesgitlemek seljermesi derňew edaralaryndan gelen resminamalary öwrenmekden başlanýar. Soňra barlaga iberilen adamyň şahsyýeti anyklanýar. Eger şahsy resminamasy ýok bolsa, onda ol 2 sany suratyny getirýär.

Durmuş anamnezi giňişleýin ýygnalýar, ýagny doglan wagty (miladi senesinde we jandarlaň ulgamynda – syçan, sygyr, bars...) soralýar, näme sebäpden öz doglan senesini bilmeýändigini anyklanýar.

Antroposkopiýa barlagy, esasan, deriniň ýygirtlanmagyny we dişleriň taýpylanmagyny öwrenmek bilen geçirilýär. Deri ýygirtlary aglaba 20–25 ýaşda emele gelip başlayar. Maňlaýda 20 ýaşda çala bildirýär, 30 ýaşda çuňlaşýar, 45 ýaşda aç-açan emele gelýär. Gözüň aşaky gabagynda, burçlarynda, burun-dodak zolagynda hem deri ýygirtlary doreýär. 40 ýäşe golaý deri ýygirtlary duluklarda, boýunda, gulaklarda hem bildirip, 50 ýaşdan soň aç-açan ýüze çykýar. 60 ýäşe golaý deri ýygirtlary ýokarky dodakda, eňekde hem döreyär. Ýaşyň könelişmegi bilen deride, ýygirtlardan başga-da, onuň reňki üýtgeýär. Eger 30 ýäşe çenli deriniň reňki sarymtyk – gyzlymtyk bolýan bolsa, 40 ýaşdan sarymtyk – goňur reňke geçýär. 50 ýaşdan soň deri, ylaýtada penjäniň arka tarapy guraksy bolýar; 60 ýaşdan soň ol ýerde deri durnukly ýygirt atyp, asla ýazylmaýar.

Getirlen deri özgermeleri, ylaýta-da onuň ýygirtlary belli bir möçberde adam ýaşyny kesgitlemäge kömek edýär. Şol bir wagtda deri

ýygýrtlarynyň emele gelmeginde adamyň ýaşyndan başga-da köp sanly sebäpler ähmiýetli bolýar. Mysal üçin Türkmenistanyň güneş, yssy we gurak howasy deri ýygýrtlarynyň has ir döremegine getirýär, ylaýta da açyk meýdanda işleýän adamlarda (daýhanlar, maldarlar, geologlar) bu ýagdaýa has köp gabat gelýär. Şol sebäpli bu barlagyň ähmiýeti ýaş kesgitlemek seljermesinden gaty uly bolmaýar.

Dişleriň taýpylanmagy. Ýaş kesgitlemek seljermesinden dişleriň sany, çaga dişleriniň uly dişlere çalyşmagy, akyl dişleriniň çykmagy, ylaýta-da diş syrçasynyň, dentiniň sürtülip, onuň taýpylaşmagy uly ähmiýete eýe bolýar (3-nji tablisa).

3-nji tablisa

**Adamyň ýaşyna görä ýokary äň dişleriniň sürtüliş derejesi
(M. I. Gerasimow, 1955)**

Ýyl	Dişler				
Ýaşy	Alyn	Gyýak	Kiçi azy	Uly azy	Akyl dişi
10–13	Taýpylanmak	Ýok			
13–14	0–1	0	0	0	0
14–16	1	0	1	0	0
16–18	1–2	1	1	1	0
18–20	2–3	2	2	2	1
20–25	2–3	2	2	2	2
25–30	3	2	2–3	2–3	2
30–35	3	2–3	2–3	3	2–3
35–40	3	3	3	3–4	3
40–50	3–4	3–4	3–4	4	3–4
50–60	4–5	4	4	5	4–5
60–70	5–6	5	5–6	5–6	6

Bellikleriň manysy:

- 0 – Taýpylanmak ýok 4 – Diş kanaly hem sürtülen.
1 – Diňe syrçasy sürtülen. 5 – Kolonka kesigine çenli taýpylaşan.
2 – Tümmejikler sürtülen. 6 – Kolonka doly taýpylaşan.
3 – Dentin hem sürtülen.

Antropometriýa barlagynyň ýaş kesgitlemek seljermesinde ähmiýeti uly däl, sebäbi adamyň boýy, agramy we teniň beýleki ölçegleriniň çygyry gaty pytraňny bolýar. Ol bolsa akselerasiýa (çagalaryň tiz ýetişmegi we göwresiniň iri bolmagy) ýa-da kretinizm (durmuş ýagdaýynyň ýaramazlaşyp, çagalaryň haýal ösmegi we göwresiniň çepiksi bolmagy) ýaly ýagdaýlara gös-göni bagly bolýar.

Süňkleriň rentgenografiýa barlagy. Ýaş kesgitlemek seljermesinde uly rol oýnaýar, sebäbi süňkleriň ösmegi adamyň ýaşı bilen bagly bolany üçin rentgeniň kömegi bilen adamyň süňk ýaşyny kesgitlemek mümkin bolýar. Mälim bolşy ýaly adamyň skeleti 20–21 ýaşlarynda doly ösüp yetişýär. Şol ýaşlara çenli süňkdäki süňkleşmek maňzy, sinostozy, kelleçanagyň sepleriniň bitmegi ýaly alamatlary öwrenilip, adamyň süňk ýaşı kesgitlenýär. Bu maksat bilen aglaba bilek we penje süňkleriniň rentgen barlagy geçirilýär (4-nji tablisa).

4-nji tablisa

Adamyň ýaşyna görä gol süňklerinde sinostoz döreýşi (M. I. Paškowa we S. A. Burow, 1980)

Süňk sinostozynyň döreýşi	Ýaşy (ýyl)	
	Ýigitler	Gyzlar
Birinji aýa süňküniň we barmaklaryň soňky bogunynyň epifizleri	14–18	12–16
Düýp we ortaky bogunlaryň we II–X aýa süňkleriniň epifizleri.	16–20	17–20
Bilek we tirsek süňkleriniň uçlary.	13–16	14–18
Çigin süňküniň başy.	13–18	13–18
Çigin süňküniň daşky tümmüsi.	12–16	12–17
Çigin süňküniň içki tümmüsi.	13–19	16–19
Tirseki süňküniň beçgesi.	11–13	12–15
Bilek süňküniň düýpki epifizleri.	11–16	10–15

Eger ýaş kesgitlemek jynsy kämelligiň ösýän döwrine(10–18 ýaş) gabat gelse, onda ikinji jynsy alamatlaryň hem ähmiýeti uly bolýar.

Gyzlarda aýbaşynyň ýagdaýy, uly haýa dodaklarynyň goňralmagy (pigmentasiýa), gasyk gyllarynyň ösüş derejesi, mämeleriň ölçegi, emzikleriň reňki, çanaklygyň ölçegleri anyklanýar. Aýbaşy aglaba 13–14 ýaşda başlanýar. Mämeler 11 ýaşda ösüp başlaýar we 16–18 ýaşda doly ýetişýär. Çanaklygyň ösmegi 17–18 ýaşda bir ýüzli bolýar. Gasyk gyllary 11–13 ýaşda ösüp başlaýar.

Oglanlarda 15 ýaşda şeytan bolmak ýüze çykýar; 13–17 ýaşlarynda gasyk we goltuk gyllary çykýar; 16 ýaşda ujytdyr – inekler ulalyp başlaýar, olaryň derisi goňralýar; 16–17 ýaşda aşaky eňekde, 18 ýaşda ýañaklarda tüý ösüp başlaýar.

Ýaş kesgitlemek boýunça kazyýet lukmançylyk jemlemesi ähli barlaglaryň netijeleriniň esasynda düzülýär. Ýaş çagalarda bolaýmasa, ýaşı göni kesgitlemek başartmaýar. Şol sebäpli kazyýet lukmançylyk jemlemesini takmynan görnüşde (16–17 ýaş, 30–34 ýaş, 40–45 ýaş we ş.m.) düzmek rugsat edilýär we ol aşakda getirilen jedwel bilen amal edilýär.

Ýaş kesgitlemegiň takykylygy

1 ýaş çenli	–	1 aý.
16 ýaş çenli	–	1 ýyl.
16–24 ýaşda	–	2–3 ýyl.
25–46 ýaşda	–	3–4 ýyl.
47–55 ýaşda	–	4–6 ýyl.
56 ýaşdan soň	–	8–10 ýyl.

Ýaş kesgitlemek meselesinde kähallatlarda kömekçi maglumat hökmünde seljerme geçirilýän adamdan jandar hasaby (syçan, sygyr, bars, towşan we ş.m.) bilen onuň ýylynyň nämedigini sorasaň, ol aglaba dogry jogap berýär, sebäbi çagalýkdan aňyna siňen haýwanyň adyny başgasy bilen çalşyрмаýar.

Aşakda getirilen türkmeniň müçe ýyllaryny görkezýän jedweliň kömegi bilen adamyň ýaşyny kesgitlemek belli bir derejede peýda bermegi mümkin.

**Türkmen halk senenamasynyň
müçe ýyllary**

№	Ady	Asyr	Ýyllar							
1.	Syçan	XX	1924	1936	1948	1960	1972	1984	1996	
		XXI	2008	2020	2032	2044	2056	2068	2080	
2.	Sygyr	XX	1925	1937	1949	1961	1973	1985	1997	
		XXI	2009	2021	2033	2045	2057	2069	2081	
3.	Bars	XX	1926	1938	1950	1962	1974	1986	1998	
		XXI	2010	2022	2034	2046	2058	2070	2082	
4.	Towşan	XX	1927	1939	1951	1963	1975	1987	1999	
		XXI	2011	2023	2035	2047	2059	2071	2083	
5.	Luw	XX	1928	1940	1952	1964	1976	1988		
		XXI	2000	2012	2024	2036	2048	2060	2072	2084
6.	Ýylan	XX	1929	1941	1953	1965	1977	1989		
		XXI	2001	2013	2025	2037	2049	2061	2073	2085
7.	Ýylky	XX	1930	1942	1954	1966	1978	1990		
		XXI	2002	2014	2026	2038	2050	2062	2074	2086
8.	Koý	XX	1931	1943	1955	1967	1979	1991		
		XXI	2003	2015	2027	2039	2051	2063	2075	2087
9.	Bijin	XX	1932	1944	1956	1968	1980	1992		
		XXI	2004	2016	2028	2040	2052	2064	2076	2088
10.	Takyk	XX	1933	1945	1957	1969	1981	1993		
		XXI	2005	2017	2029	2041	2053	2065	2077	2089
11.	It	XX	1934	1946	1958	1970	1982	1994		
		XXI	2006	2018	2030	2043	2054	2066	2078	2090
12.	Doňuz	XX	1935	1947	1959	1971	1983	1995		
		XXI	2007	2019	2031	2043	2055	2067	2079	2091

IV bap. Gümürtik jynsy ýagdaýlaryň we jynsy jenaýatlaryň kazyýet lukmançylyk seljermesi

Mazmuny:

Gümürtik jynsy ýagdaýlar

1. Jynsy gümürtiklik.
2. Jynsy kämillik.
3. Jynsy tämizlik.
4. Jynsy ukyplylyk
5. Göwreli bolmak.
6. Çaga dogurmak.
7. Çaga düşürmek.

Jynsy jenaýatlar

1. Zorlamak.
2. Azgynlyk.
3. Beçebazlyk.
4. Wenerik we AIDS keselini ýokuşdyrmak.

Umumy maglumatlar. Gümürtik (jedelli) jynsy ýagdaýlar ýa-da jynsy jenaýatlar boýunça seljerme birnäçe lukmanyň gatnaşmagynda, zerur bolsa akuşer-ginekologyň, seksopatologyň, psihiatryň hem çagyrylmagynda geçirilýär. Eger seljermäni diňe kazyýet lukmany geçirmekçi bolsa, onda oňa hökman şepagat uýasy ýa-da feldşer gatnaşmalydyr.

Bu hili seljermeler aşakdaky sebäplere görä geçirilýär:

1. Gümürtik jynsy ýagdaýlarda, ýagny adamyň jynsy (aýaldygy, erkekdigi) nätakyk bolsa ýa-da jynsy kämillige ýetendigini, jynsy tämizligiň (gyzlygyň) bardygyny, jynsy ukyplylygy kesgitlemeli bolanda geçirilýär.

2. Käbir gümürtik jynsy meselelerde, ýagny göwreliligi, ýaňrak çaga dogurlandygyny, çaga düşürilendigini anyklamak üçin geçirilýär.

3. Jynsy jenaýatlar, ýagny zorlamak, beçebazlyk, jynsy azgynlyk etmek, wenerik we AIDS keselini ýokuşdyrmak ýaly ýagdaýlarda geçirilýär.

Gümürtik jynsy ýagdaýlar. Jynsy gümürtiklik.

Kä halatlarda adamyň jynsyny, ýagny onuň aýala ýa-da erkege degişlidigini kesgitlemek zerur bolýar. Beýle seljermeler bäbegiň jynsy nädogry kesgitlenip, ulalandan soň harby gulluga çagyrmak, ýokary okuw mekdeplerine girmek, durmuşa çykmak, öýlenmek, nika bozmak, jynsy jenaýatda aýyplanmak, aliment tölemek ýaly sebäplerde ýüze çykýar. Jynsy nädogry anyklamak germafroditizm, transseksualizm, girsutizm ýaly jynsy organlaryň anomal ýagdaýlary sebäp bolýar.

Germafroditizm – goşa jynslylyk. Germafroditizm 2 hili, ýagny hakyky we ýalan görnüşli bolýar. Hakyky germafroditizm juda seýrek duşýar, özi hem bir adamda hem erkegiň, hem aýalyň jynsy organlarynyň barlygy bilen häsýetlendirilýär.

Ýalan germafroditizm has köp gabat gelýär, ýagny her müň adamyň 5-de gabat gelýär, özi hem daşky jynsy organlaryň anomal (näsaz) ösmeginden, çaganyň jynsy bulaşdyrylýar, oglana-gyz, gyza-oglan diýilýär. Olar tä kämillik ýaşyna ýetýänçäler şol ýagdaýda hem galýarlar. Haçanda jynsy organlar oýanyp adam jynsy kämillage (14–15 ýaş) ýetişende, olaryň kimdigi ýüze çykýar we seljerme geçirmek zerur bolýar. Kazyýet lukmançylyk seljermesi kyn bolmaýar, sebäbi adam belli bir jynsa degişli bolýar.

Transseksualizm diýip adamyň jynsy duýgusy onuň bedeniniň anatomik gurluşynyň tersine bolanda aýdylýar. Mysal uçin, transseksual erkek özüni aýal duýýar we aýala meňzejek bolup elinden gelenini edýär. Aýal transseksual bolsa, tersine özüni erkek duýýar we oňa meňzejek bolýar. Durmuşda aýal transseksualyň öýlenmegi, erkek transseksualyň äre çykmagy ýaly zatlar gabat gelýär.

Jynsy kämillik. Jynsy kämillik diýip adam kemala gelende, ýagny ýetişip är-aýal işlerini eýgermäge ukyply bolanda aýdylýar. Jynsy kämillik seljermesi, köplenç gyz maşgalalarda geçirilýär. Bu seljermäniň sebäpleri zorlamak, ýetişmedik ýaş gyzlar bilen jynsy aragatnaşyk etmek, ýaş çagalar bilen azgynlyk etmek ýaly işler ýüze çykanda bolýar. Jynsy kämilligiň baş sany alamaty bolýar.

1. Jynsy aragatnaşyga ukyplylyk, ýagny gyz maşgala erkek adam bilen öz saglygyna zyýansyz zyna edip bilmeli. Bu ýagdaý gyzlar 13–14 ýaşa ýetende döreyär, ýagny boýy 150 *sm*, otyrka 80 *sm*, döş kapasasynyň göwrümi – 78–80 *sm* töwereklere bolýar.

2. Göwrelilige ukyplylyk, ýagny jynsy aragatnaşyk edýän maşgala göwreli bolmaga ukyply bolmaly. Bu mesele gyzda aýbaşynyň bardygy bilen kesgitlenýär. Bu ýagdaý 13–14 ýaşda döreyär, ýöne käte 9–10 ýaşda, käte bolsa 17–18 ýaşda hem döräp biler.

3. Göwredäki çagany öz wagtyna çenli götermek. Bu ýagdaý ýatgynyň kämilligi bilen anyklanýar, ýagny kemala gelen ýatgynyň göwresi, bütin uzynlygyň 2/3 bölegini eýeleýär. Şundan beýleki ýagdaýlarda ýatgy kemala gelmedik ýa-da çaga ýatgysy hasaplanýar. Bu ukyp gyzlar 16–17 ýaşa ýetende kemsiz döreyär.

4. Çaga dogurmaga bolan ukyp çanaklygyň ölçegleri bilen kesgitlenýär, ýagny çanaklygyň iň az ölçegleri aşakdakylardan ybarat bolýar: Distansiya spinarium – 23 *sm*. Distansiya kristarum – 26 *sm*. Distansiya trohanterikum – 29 *sm*. Daşky konýugata – 17 *sm*.

5. Enelik ukyby, ýagny bäbegi emdirmek, saklamak ukyby 17–18 ýaşda döreyär. Görşiňiz ýaly jynsy kämillik gyzlarda 15–16 ýaşda doly ýetişýär. Ýöne jynsy kämilligiň öňräk we soňrak bolmagy seýrek duşmaýar.

Jynsy tämizlik – gyzlyk. Gyzlygy kesgitlemek seljermesi aýal maşgala zorlansa, onuň bilen azgynlyk hereketleri edilse, oňa töhmet atylsa we ş.m. ýagdaýlarda ýüze çykýar. Jynsy tämizligiň esasy subutnamasy gyzlyk perdesiniň bütewiligidir. Köplenç, aýal maşgala bilen ilkinji gezek zyna edilende, onuň gyzlyk perdesi ýyrtylýar, ýagny deflorasiya bolýar.

Gyzlyk perdesi aýal maşgalanyň daşky we içki jynsy organlarynyň serhedinde, ýagny gylabyň girelgesinde ýerleşýär. Düzümi boýunça gyzlyk perdesi gylabyň iki gatlak nemli bardasyndan durýar, gatlagyň arasynda myşsa, nerw, gan damar, siňir dokumalary bolýar. Gyzlyk perdesinde ýerleşen dokumalaryň mukdaryna görä, onuň galyň (etlek), ýuka (çeýe) görnüşleri bolýar. Gyzlyk perdesiniň anatomiýasy perdäniň deşiginden, deşigiň gyrasyndan, perdäniň diwaryndan we düýbünden,

ýagny onuň gylaba birigýän ýerinden ybarat bolýar. Düýbünden deşigine çenli aralyga perdäniň beýikligi diýilýär. Perde deşiginiň daş-töweregine onuň gyrasy diýilýär.

Deşiğiň ýerleşişine, ölçegine laýyklykda perdäniň dürli şekilleri tapawutlanýar: halka şekilli perde, deşik onuň ortasynda ýerleşende emele gelýär, ýarymaý şekilli perde-deşik onuň bir çetinde (gyrasynda) ýerleşende bolýar. Bu iki görnüş has köp gabat gelýär. Bulardan başga-da gyrasy pürçüklü, seçekli, gädikli ýaly perdeler bolup biler. Deşiği gözelen, torlanan ýa-da bütewi perde hem gabat gelýär. Deşiğiň ölçegi boýunça: kiçi deşikli beýik diwarly perde; uly deşikli pes diwarly, ýagny jähek şekilli perde bolýar. Perdäniň gyrasy endigan tekiz (ýylmanak) ýa-da oýuk-oýuk (gädikli), seçekli, pürçüklü bolup bilýär.

Ilkinji gezek zyna edilende perdäniň bütewiligi köplenç wagtlarda bozulýar. Kähalatlarda, ýagny deşiği uly bolsa (diametri /2,5 sm deň ýokary), dokumasy çeyä bolsa (ýukajyk perde) zyna edilenden soň hem perdäniň bütewiligi saklanyp biler. Bu ýagdaý ylaýtada ýaş gyzlarda (13–16 ýaşly) köp gabat gelýär, sebäbi olaryň gyzlyk perdesi juda çeyä bolup, zyna edilende ýyrtylman galýar. 18–20 we ondan ýokary ýaşly gyzlarda ilkinji zynadan soň perde mydama diýen ýaly ýyrtylýar, sebäbi uly ýaşda, perdäniň çeyeligi peselýär, dokumalary gataňsy bolýar. Seý-regräk hem bolsa, kä halatlarda, mysal üçin, uly deşikli, jähek görnüşli perde, aýal tä çaga dogurýança bütewiligine galýar.

Ýokarky aýdylanlara görä, gyzlyk perdesiniň bütewiligi jynsy tämizligiň şaýady hasaplanýan hem bolsa, ol mydama hakykata laýyk gelmeýär. Jynsy tämizlik, ýagny gyzlyk iki hili bolýar. Birinjisi, hakyky gyzlyk, ýagny gyzlyk perdesiniň bütewiligini bozman, zyna etmek mümkin bolmaýar. Meselem, perdäniň deşiği kiçijik, diwary beýik we etlek bolanda. Ikinjisi fiziki (ýalan) gyzlyk, ýagny perde bütewi bolsada (uly deşikli pes diwarly, çeyä dokumaly) zyna etmek mümkin bolýar. Bu aýallar tä çaga dogurýançalar «gyz» bolup galýarlar.

Gyzlyk perdesi barlananda anyklanýan soraglar:

1. Perdäniň anatomiki şekili.
2. Perdäniň beýikligi we galyňlygy.
3. Perdäniň deşiginiň ölçegi.

4. Perdäniň gyrasynyň ýagdaýy (endigan, tekiz, gädik, ýirik, seçekli, pürçükli we ş.m.).
5. Perde dokumasynyň çeýeligi.
6. Perde büzmeginiň barlygy we derejesi.

Egerde perde ýyrtylan bolsa, onda aşakdakylar anyklanýar:

1. Perde ýyrtygynyň ýerleşýän ýeri (sagat siferblaty boýunça);
2. Ýyrtygyň çuňlugy (ýüzleý, düýbüne çenli);
3. Ýyrtylan dokumalardaky nyşanlar: ganjaryk, çişen, gyzaran, iriňlän, biten ýara yzy;
4. Perdäniň ýyrtylan wagtyny kesgitlemek perde ýarasynyň nyşanlary boýunça geçirilýär we 2–3 hepde dowamynda mümkin bolýar;
5. Gyzlyk perdesinden başga ýerlerde şikes barlygy anyklanýar: gylabyň nemli bardasynda, ýamjykda ýyrtyk, gan öýülmek ýaly şikesler.

Zyna edilenden soň 2–3 hepde geçen soň gyzlyk perdesiniň ýarasy doly bitýär we onda ýirik (oýuk) emele gelýär. Köp halatlarda, gyzlyk perdesiniň gyrasynda tebigy gädik hem gabat gelýär. Şeýle bolanda, perdedäki köne ýirik bilen tebigy gädigi tapawutlandyrmak zerur bolýar (5-nji tablisa).

Perdäniň köne ýiriginiň esasy alamatlary:

1. Ýirik aşaky segmentlerde, ýagny sagat diliniň 5, 6, 7 sanlarynda ýerleşýär.
2. Ýirik, köplenç, perdäniň düýbüne çenli ýetýär.
3. Ýirigiň gyrasy aksowult bolýar.
4. Ýirik dokumasy galňan we gataňsy bolýar.
5. Perde büzmeği gowşan, hat-da ýok bolýar.

Gyzlyk perdesiniň ýyrtylan wagtyny, onuň morfologiki
alamatlary boýunça kesgitlemek

(A. N. Samoýliçenko 1988)

Ýyrtygyň görnüşi	Ýyrtygyň morfologiki alamatlary	Perdäniň anatomiýasy		
		Galyň	Orta galyňlyk	Ýuka
		beýikligi 0,5 sm we köp, galyň- lygy 0,3 sm	beýikligi 0,5 sm we az, galyňlygy 0,25–0,2 sm	galyňlygy 0,15 sm we az
		Ýyrtylan wagty (günleri)		
Täze ýyrtyk	Ýaryk ganjaryp duran, üstüne gan örtülen, gyalary çişen, gyzaran, töwe- rek-daşyna gan inen	3–4	2_3	12
Ýaňy bitip başlan ýyrtyk	Ýarygyň gyalary gyzaran, çişen, iriň- län, iriňniň aşagynda ýaş granulyasiýa dokumasy	5–8	4–6	3–4
Täze biten ýyrtyk	Ýarygyň gyrasy gatap başlan, tegelenen, ak- sowult-gyzgylt, solak maýda ganinmeler	8–10	7–9	4–5
Doly biten ýyrtyk	Gyrasy tegelenen, gatan, galňan, ak- sowult reňkli	10–12	9–10	5–7
Köne ýyrtyk	Gyrasy tegelenen, nätekiz, garaňsy, aksowult, biri-bi- rinden arasy açylan	12–13	10–12	8–10

Tebigy gädigiň alamatlary:

1. Gädik perdäniň çem gelen ýerinde ýerleşýär;
2. Gädik hiç wagt perdäniň düybüne çenli ýetmeýär;
3. Gädigiň dokumasynyň reňki, galyňlygy we konsistensiyasy perdäniň beýleki dokumalaryndan tapawutlanmaýar;

4. Perdäniň büzmegi doly saklanýar we deşige sokulan predmeti (barmagy) gapjaýar.

Ýokarky sanalan barlaglar jynsy tämizligi anyklamaga aglaba doly mümkinçilik berýär. Durmuşda ýyrtylan perdäniň бүтewiligini emeli usul bilen tikip düzedilýän ýagdaýlary hem gabat gelýär.

Jynsy ukyplylyk. Bu seljerme jynsy jenaýatlarda aýyplanmak, nika bozmak, aliment tölemek, nesilsizlik ýaly ýagdaýlarda ýüze çykýar. Jynsy jenaýatda aýyplanýan adam, köplenç, öz günäsini ret edýär, çünki ol özüniň kesel ýa-da garrylyk sebäpli zyna etmek ukybynyň ýokdugyny öňe tutýar.

Erkeklerde zyna işine bolan ukyp 12–14 ýaşda döräp, 50–55 ýaşlarda ep-esli peselýär we 60–70 ýaşda doly ýitmegi mümkin. Ýöne 80 ýaşly erkek hem zyna etmäge ukyply bolup biler ýa-da ýaş adamlar (30–40 ýaşly) hem zyna işine bolan ukybyny ýitirip biler (impotensiýa we ş.m.).

Zyna etmäge başga hili ýagdaýlar hem päsgel berip biler, mysal üçin: pil inek, inek ingisi, ujdyň dogabitdi kemisligi (gipospadiýa, epispadiýa, ýalan germafroditizm) ýa-da ujyda şikesden zeper ýetmegi (büzülmegi, egrelmegi), agyr keseller (rak, süýji kesel, alkoholizm, kelle beýnisiniň trawmasy) ýaly ýagdaýlar.

Aýallarda jynsy ukyplylyk 12–15 ýaşda (kä halatlarda has irräk hem) ýüze çykyp, tä garrap kempir bolýança saklanýar. Jynsy ukypsyzlyk aýallarda, olaryň jynsy organlarynyň kemisligi sebäpli ýüze çykýar, ýagny dogabitdi kelte (jotda) gylap, onuň girelgesiniň bitik bolmagy, gylabyň ýok bolmagy (atreziýa), kiçi deşikli gataňsy gyzlyk perdesi, şikesden galan ýetmezçilikler: gylabyň бүзүлmegi, çanaklyk süňkleriniň döwükden soň gysyk bitmegi, çanaklyk-uýluk onkilozy, waginizm (gylabyň çakdanaşa ynjklygy üçin ol бүзүlip zyna etmäge mümkinçilik bermeýär) ýaly patologik ýagdaýlarda gabat gelýär.

Nesil öndürmäge ukypsyzlyk. Erkeklerde nesil öndürmäge ukypsyzlyk inek mäsleriniň näsaz ösmegi (kriptorhizm, distrofiýa, atrofiýa), spermatozoid öndürilmegi bozulsa (nekrospermiýa, azospermiýa, oligospermiýa) iki taraplaýyn döl lüllesiniň bitmegi, käbir endokrin keseller ýaly ýagdaýlarda ýüze çykýar.

Aýallarda nesil öndürmek ukyby diýen düşünjä olaryň zyna hyzmatyna, göwreli bolmaga, çagany wagtyna çenli götermäge we dogurmaga bolan ukyplylyklary girýär. Nesilsizlik olaryň içki organlarynyň keseli (inçe kesel, merezýel, sözenek we ş.m.) ýatgynyň we onuň lülleleriniň keseli (endometrit, miosarkoma), ýatgynyň ýok bolmagy (atreziýa), çaga düşürmekden soň ýatgy lülleleriniň (falopiý turbasy) bitişmegi ýaly ýagdaýlarda ýüze çykýar.

Bu hilli seljermeler, köplenç lukmanlar topary tarapyndan geçirilýär we toparyň hatarynda akuşer-ginekolog, wenerolog, urolog, seksopatolog ýaly hünärmenler bolýarlar.

Göwreli bolmak. Beýle seljermeler esasan aşakdaky sebäplere görä ýüze çykýar:

1. Aýal-gyz zorlansa ýa-da olar bilen azgynlyk işi edilse;
2. Jedelli atalyk-enelik meselesinde.
3. Syna şikesiniň derejesi kesgitlenende.
4. Durmuşy-ýeňillik almak üçin göwrelilik jögülik edilende.

Gowreliligiň kazyýet lukmançylyk kesgitlemesi akuşer kesgitlemesinden birneme tapawutly bolýar, ýagny anamnezi elmydama hakykata laýyk gelmeýär. Şonuň üçin göwreliligiň irki wagtynda onuň kesgitlemesi toplumlaryň, barlaglaryň netijesinde goýulýar.

Göwreliligiň esasy nyşanlary: aýbaşynyň kesilmegi, mämeleriň ulalmagy we gataňsyramagy, emzik töweregindäki tegelejigiň goňralmagy, ýatgynyň üýtgemegi (Piskaçek we Gegeriň nyşany), Horion gonadotrop gormonyň ýüze çykmagy (Aşgeým-Zondek reaksiýasy).

Eger aýalyň jesedi barlananda göwreliligi anyklamak zerur bolsa, ýokarky sanalananlardan başgada ýatgynyň içinde çaga düwünçegi, ýumurtgalykda hakyky sary madda bolýar we olar göwreliligiň kesgitlemesini has aňsatlaşdyrýarlar. Goşmaça patogistologiýa barlagy geçirilip, ýatgyda desidual dokumalaryny anyklamak zerur hasaplanýar.

Çaga dogurmak. Seljerme, esasan, şu sebäplere görä geçirilýär: bäbek öldürilse, bäbek taşlansa (zyňylsa), göwrelilik ýa-da çaga dogurmak jögülik edilse, bäbek ogurlansa. Şeýle ýagdaýlarda aýal çaga dogrupmy ýa-da ýokmy, eger dogran bolsa haçan bolupdyr diýen meseleler ýüze çykýar we seljerme geçirmeli bolýar. Çaga dogur-

landygyny kesgitlemek umuman, mämeleriň, daşky we içki jynsy organlaryň, aýalyň derisindäki üýtgeşmeleri esasynda geçirilýär. Eger barlag çaga dogurlandan soň bir aý çemesi wagtyň içinde geçirilse aşakdaky nyşanlar tapylýar:

1. Mämede 1–2 günläp owuz süýdi, soňra hakyky süýt bolýar. Seljerme üçin süýdüň düzümi uly ähmiete eýe bolýar.

2. Daşky jynsy organlarda: gylabyň girelgesi açyk, uly we kiçi dyllýklar çişen we gögümtil-gyzyl reňkli, gyzlyk perdesi bölek-bölek bolup ýyrtylan we maýdaja seçek görnüşinde bolýar.

3. Ýatgy çaga dogurlandan soň her günde 2 sm.çemesi kiçelýär, ýatgynyň daşky agzy jaýryk görnüşli bolýar. Çaga dogurmadykda ol tegelek bolýar. Ýatgydan gelýän suwuklyk mikroskop bilen barlananda, onda horion öýjükleri tapylýar.

4. Çaga dogran aýalyň derisinde, ýagny mämesinde, garnynda, budunda maýdaja, aksowult çylgymlar emele gelýär. Kähalatlarda garnyň göni myşsasy deriň aşagynda dilkawlygyna jaýrylýar.

Eger çaga dogran aýalyň jesedi barlansa, onda ýokarky sanalan nyşanlardan başga, ýatgynyň ölçegi, agramy we gistologiýa barlagy kesgitlemä kömek edýär.

Çaga düşürmek (abort). Çaga düşürmek bikanun edilen wagtynda, ýagny lukmançylyk edaralaryndan başga ýerde ýa-da abort etmegiň düzgünleri gödek bozulanda seljerme geçirmäge degişli bolýar. Bikanun çaga düşürmek dürli usullar bilen edilip bilner. *Seljerme geçirilende çözülyän soraglar:*

1. Göwrelilik bolupmy?

2. Eger bolan bolsa, göwrelilik bozulupmy?

3. Eger bozulan bolsa, ol bikanun edilipmi ýa-da öz-özinden bolupmy?

4. Çaga düşürmek nähili usul bilen edilipdir?

5. Çaga düşürmek aýala nähili zeper ýetiripdir, eger aýal ölen bolsa ölümiň sebäbi näme?

Çaga düşürmegiň kesgitlemesi, esasan, göwreliligiň nyşanlary we onuň haýsy usul bilen edilendigine bagly bolýar.

Çaga düşürmegiň mehaniki usuly köp gabat gelýär. Bu ýagdaýda hirurgiýa usullary ulanylyp ýatgynyň içi gyrylýar ýa-da çaga düwünçegi

wakuum-apparat bilen sorulyp alynýar. Ondan başgada ýatgynyň içine gaýry zatlar sokulýar (rezin ýa plastmassa turbajygy, syh, çiş, agaç taýajyklar we ş.m. Ýatgynyň içine güýçli basgy bilen suwuklyk goýberilmegi hem şu topara girýär) Ýatgynyň içine gaýry zatlar goýberilende çaga düwünçegi öz ýerinden goparylýar we çaga ölýär, soňra bolsa 2–3 günden soň ýatgydan daşaryk çykarylýar.

Himiki usullar ulanylanda ýatgynyň içine sabyňly ergin, ýoduň spirtli ergini, aşgarlar, riwanol; furasillin ýaly himiki erginler goýberilýär. Olar bolsa çaga düwünçeginiň ölmegine we ýatgydan çykarylmagyna getirýärler. Köp halatlarda himiki maddalar içilýär, esasan hem hinin, ergotol, adrenalin, sinestrol, pahikarpin ýaly dermanlar ýa-da skipidar, myşşak ýaly reaktiwler ulanylýar. Sanalan himiki maddalar diňe olaryň uly, ýagny toksiki mukdary ulanylanda çaga düşürmäge getirýär. Şol sebäpli hem köp halatlarda çaga düşürmeklik bilen birlikde aýal maşgalanyň özi hem zäherlenýär we heläk bolýar.

Termiki usullar bilen çaga düşürmeklik aýalyň jynsy organlaryna gyzgyn suw goýberip ýa-da aýal gyzgyn suwly wannada oturyp, ýa-da diatermiýa ýaly gyzgynlyk berýän fizioterapewtik abzallar ulanylyp amala aşyrylýar.

Çaga düşürmeklik haýsy usul ulanylanyna garamazdan, aýalyň saglygy we jany üçin mydama howply bolýar, köp halatlarda olaryň ölmegine sebäp bolýar.

Çaga düşürilende ölümiň dürli sebäpleri bolýar, olardan has köp gabat gelýänleri şulardyr: gaz emboliýasy, şok, gan ýitirmek, zäherlenmek, peritonit, sepsis.

Seljerme geçirilişi. Hadysanyň bolan ýerini öz wagtynda we üns bilen barlamak köp zady aýan edýär, ýagny ol ýerde katetr, buz, rezin ballony, içi erginli flakonlar, derman ampulalary, düşekde, desmalda, legende, bedrede, elýuwgyçda gan yzlary ýaly zatlar tapylýar.

Aýalyň jesedi barlananda göwreliligiň daşky we içki alamatlaryny, jynsy organlardaky şikesleri we olardan akýan maddalary (gan, iriň), olaryň sitologiýa düzümini (horion öýjükleri) kesgitlemeli bolýar. Ýatgydan gistologiýa barlagy üçin bölekler alynýar. Gerek bolsa, zäherleri anyklamak üçin himiýa barlagy geçirilýär.

Jynsy jenaýatlar. Türkmenistanyň Jenaýat kodeksiniň 134-nji maddasyna laýyklykda zorlamakda aýyplanýan günäkär birinji gezek 3–10 ýyl, gaýtalasa ýa-da köpçülikleýin bolup zorlansa 5–15 ýyl, jebir çeken ölse, saglygyna agyr zeper ýetse, AIDS ýokuşdyrylsa, ýa-da zorlanan 14 ýaşa ýetmedik bolsa – 10–20 ýyl azatlykdan mahrum edilýär.

Zorlamak. Zorlamak diýip aýal maşgalanyň razylygyny alman, onuň isleginiň tersine zyna edilende aýdylýar. Bu jenaýat iň agyr jenaýatlaryň biri hasaplanýar, sebäbi adamyň mertebesi, namysy basgylanýar. Zorlamak, lukmançylyk düşünjesi bolmany üçin, ony kazyýet lukmany kesgitlemeýär.

Seljerme geçirlende çözülyän meseleler şular:

1. Hakykatdanam aýal maşgala bilen zyna edilipmi?
2. Zorlamak nähili usul bilen edilipdir?
3. Zorlamak jebir çekene nähili zeper ýetiripdir?

Zyna edilenini kesgitlemek. Zyna etmek diýip erkek adamynyň ujdyny aýal maşgalanyň gylabyna salmaklyga aýdylýar.

Eger erkegiň ujdyny aýal maşgalanyň gylabyna girmän, onuň töwereklerine, agzyna süýkelse, onda ol zyna edildik diýip hasaplanmaýar. Soňky hilli hereketler zorlamaga edilen synanyşyk ýa-da azgynlyk diýlip hasaplanýar. Bu hereketleri diňe jenaýatkäriň niýeti boýunça anyklamak mümkin, şoňa görä-de bu meseläni çözmek derňew organlarynyň paýyna düşýär.

Zyna edilmegiň esasy alamatlary:

1. Gyzlyk perdesiniň bozulmagy. Bu hakda biz öň giňişleýin durup geçipdik;

2. Gylapda tohum (döl) tapmak. Aýal maşgalanyň gylabynda tohum 4–5 gün dowamynda saklanýar. Şuny anyklamak üçin steril hasa tampony jübtäk ýa-da korsang bilen gapjap ejir çekeniniň gylabyndan süpürgi alyp, ony predmet aýnasyna ýokundy edip çalmaly, guratmaly we reňklemeli. Spermatozoidleriň barlygy predmet aýnasyndaky ýokundy mikroskop astynda barlananda kesgitleýär. Dölüň (spermanyň) barlygy bolsa süpürgi edilen tamponda anyklanýar.

Bulardan başgada tohum (döl) ýorgan – düşekde, aýal maşgalanyň içki eşiginde, desmalda, elýaglykda we ş.m zatlarda bolmagy ähti-

maldyr. Şonuň üçin dölä bardyr diýip çaklanan hemme zatlar barlaga iberilýär. Barlagy bilermen-biolog geçirýär. Egerde uýat ýollarda we başga zatlarda dölä zýy tapylsa, onuň topary, tipi anyklanýar.

Zorlamagyň nähili usul bilen edilendigini anyklamak. Diňe zyna edilendigi esasynda aýal (gyz) zorlanypdyr diýen netijä gelmek howatyrlý bolýar, sebäbi aýal bilen erkek deň dawagär bolýar. Şonuň üçin zyna etmek nähili usul bilen amala aşyrlandygyny anyklamak zerur meseleleriň biri bolýar. Zorluk bilen zyna etmek, köplenç, güýç ulanylyp, gorkuzyp, aýalyň biçäre ýagdaýyndan ýa-da aýalyň gulluk, maddy mätäçliginden peýdalanyp amala aşyrylýar.

Kazyýet lukmany, esasan, güýç ulanylyp zorlanan bolsa, oňa mahsus bolan şikesleri anyklaýar. Eger-de beýleki usullar ulanylyp zorlanan bolsa, ony derňew organlarynyň özleri anyklaýarlar.

Güýç ulanylyp zorlamagyň esasy alamatlary. Aýal maşgalanyň görkezýän garşylygyny basmak üçin zorluk edýän adam güýç ulananda, jebir çekeniň endamynda dürli şikesler, ýagny sypjyryk, ganöýme, dişlenen, kesilen, sanjylan ýaralar emele gelýärler we olar zorluk bilen zyna edilendigiňiň goşmaça subutnamasy bolup bilerler.

Jebir çekeniň endamynda, zorluk bilen zyna edilmegine mahsus şikesler aşakdakylardan ybarat bolýar:

- ýüzde, dodaklarda, çekgede, burnuň üstünde dişlenende ýa-da barmak bilen basylanda emele gelen gan öýülmeleri;
- boýnuň ýüzünde dyrnalan, ýarym aý şekilli sypjyryklar ýa-da ogşalanda, bogulanda emele gelen ganöýülmeler;
- bilinde, çigninde güýç bilen tutulanda ýa-da saklajak, basjak bolanynda emele gelen ganöýülmeler;
- döşde, ylaýta-da mämelerde sorulyp ýa-da dişlenip ýetirilen ganöýülmeler;
- jynsy organlarda, buduň iç ýüzünde aýaklarynyň arasyny açjak bolanda emele gelen ganöýülmeler;
- ýagyrynda (pilçän töwereklerinde), sagryda, bilde (ýeriň) üstüne ýykylanda, südenekleşende, sypdyrmajak bolup üstünden basylanda emele gelen ganöýülmeler, sypjyryklar;
- jebir çekeni ýykamak üçin aýagyna kakylanda injigiň oň tarapynyda emele gelen şikesler (ganöýme, sypjyryk).

Kazyýet lukmançylyk jemlemesinde şikesleriň döreyiş mehanizmi, nähili zat bilen we näwagt ýetirlendigi, olaryň TJK boýunça derejesi görkezilmelidir. Eger-de şol şikesleriň netijesinde jebir çeken agyr ýagdaýa düşen bolsa, ol aýratyn bellemelidir.

Psihiki zorluk. Kä halatlarda zorlamak haýbat atyp, gorkuzyp, sussyny basyp amala aşyrylýar. Şeýle ýagdaýa psihotrawma diýilýär. Bu ýagdaýy anyklamak derňew organlaryň işidir, ýöne käwagtlarda jenaýatkär jebir çekeni gorkuzmak üçin onuň tenine şikes ýetirýär (çümmüklemek, pyçak dürtmek, kesmek we ş.m.). Şu hili şikesleriň gelip çykyşyny, TJK boýunça derejesini anyklamak kazyýet lukmanynyň borjudyr.

Jebir çekeniň biçäre ýagdaýyndan peýdalanylýan zorlamagyň anyklanyşy. Şu hili zorlamak jebir çekeniň biçäre ýagdaýa düşende, ýagny jenaýatkäre garşylyk görkezmäge mümkinçiligi bolmadyk wagty amala aşyrylýar. Biçärelilik, adam huşundan gidende, ýagny beýnisine şikes ýetende, gorkup essä aýylanda, serhoş bolanda, narkotik, uky getiriji we psihotrop ýaly dermanlar içilende ýa-da maýyp, şel, ysmaz bolnanda, käbir ýokanç keselleriň netijesinde gyzdyrmak, samramak, ysgyndan gaçmak ýaly ýagdaýa düşülende ýüze çykýar. Agyr işden soň ýadap, berk uklap ýatan aýalyň zorlanmagy hem mümkindir. Eger-de biçärelilik gözbagçylyk ýa-da psihiki kesel netijesinde ýüze çykan bolsa, ony anyklamak psihiatr lukmanyna tabşyrylýar. Eger biçärelilik daşky oňaysyz ýagdaýyň netijesinde ýüze çykan bolsa (jebir çeken bir agyr zadyň aşagynda galan bolsa, ýa-da bir oňaysyz ýagdaýa düşen bolsa), bu ýagdaýy anyklamak derňew organlarynyň işidir.

Zorlamagyň getiren derdeserleriniň anyklanylyşy. Zorlamagyň çakdanaşa derdeserleri diýlip jebir çeken ölende, özüni öldürende, dälirände, oňa agyr saglyk zeperi ýetirilende, göwreli bolanda, weneriki ýa-da AIDS keselleri ýokuşdyrylanda aýdylýar. Şeýle bolanda degerli kazyýet lukmançylyk ýa-da psihiatr seljermesi geçirilýär.

Jynsy azgynlyk. Azgynlyk hereketleri ýaşy on alta (16) ýetmedik çagalara edilende, günäkär üç ýyla çenli azatlykdan mahrum edilýär ýa-da şol möhlet bilen sürgün edilýär.

Azgynlyk hereketleri hukuk düşünjesi bolup, oňa bir topar, ýagny kämillik ýaşyna ýetmedik gyzlaryň saýhally ösüşini bozýan

hereketler girýär. Şeýle hereketleriň sanyna ýaş gyzjagazlaryň önünde ýalaňaçlanmak; jynsy organlary açyp olara görkezmek; olaryň jynsy organyny ýa-da beýleki ýerlerini (göwsüni, sagrysyny, gasygyny we ş.m.) sypalamak, gyjyndyrmak; ujdýdy gyzjagazlaryň satanynyň arasynda süýkemek; olaryň göz alnynda onanizm etmek; olara pornografiýa önümlerini görkezmek ýaly hereketler girýär. Azgynlyk hereketleri erkekler we aýallar tarapyndan edilip, oňa oglanlar we gyzjagazlar sezewar bolýarlar. Azgynlyk hereketleri seljerme geçirilende çagalaryň ýanynda olaryň ata-enesi ýakyn garyndaşy, mugallymy ýa-da terbiýeçisi gatnaşmalydyr. Barlag wagty jebir çekeniň endamynda käbir nyşanlaryň, ýagny daşky jynsy organlarda gyzarmak, ýellenmek, ýüzleýje sypjyryklar, maýdaja ganöýmeler we ş.m. zatlaryň bolmagy ähtimaldyr. Ýöne bu nyşanlara baha berlende ätiýaçly bolmaly, sebäbi olar jynsy organlar hapa saklansa ýa-da çaga gurçuk keseli zerarly gaşanyan bolsa, ýa-da onanizm edýän bolsa hem ýüze çykyp biler.

Azgynlyk hereketleri seljerme geçirilende jebir çekeniň endamyn-da hiç-hili üýtgeşikligiň ýok wagty hem seýrek bolmaýar, meselem, jebir çekene jynsy organlary, onanizm edilişini ýa-da pornografiýa önümleri görkezilende onuň tenine hiç hili zeper ýetirilmeyär. Her bir halda seljerme geçirilende jebir çekeniň jynsy organlary, ylaýta-da gyzlyk perdesi ykjam barlanymalydyr.

Beçebazlyk. Erkek adam bilen zyna (beçebazlyk) eden erkek adama ikiden baş ýyla çenli azatlykdan mahrum etmek jezasy berilýär.

Beçebazlyk tebigata garşy isleg bolup, bir erkek adam ujdýdny beýleki erkek adamyň syrtyky bujagyndan ýogyn içegesine salmak bilen amal edilýär. Iki tarap hem (aktiw we passiw) seljermeden geçirilýär. Seljerme geçirilende göni içege, onuň daşky büzmegi we syrtyky bujagyň töwerekleri pugta barlanylýar.

Aktiw pederastda, zyna edilenden soň basym barlansa, onuň ujdýdynda (kellesinde, kertmeginde, düýbünde) gowşak partnýordan geçen dürli ýokundylar (gan, poh), gyllar, mikroblar, gurçuklar we olaryň ýumurtgalary, nemli bardanyň öýjükleri tapylýar.

Passiw pederastda, zyna edilenden soň köp wagat geçmänkä seredilse, aşaky nyşanlaryň tapylmagy ähtimal: syrtyky bujagyň töwe-

reklerinde sypjyryklar, anus büzmeginiň ýyrtylmany, nemli bardada maýdaja gan öýülmeler, sypjyrylan, ýyrtylan ýerleri, göni içegeden alnan ýokundylarda döl galyndylary tapylýar. Şol bir wagtda weneriki kesel ýokuşandygyny hem anyklanýar.

Ýöne bir zady bellemeli: syrtyk bujagyň büzülip-ýazylmaga (çeyelik) bolan ukyby gaty uly bolany üçin bir gezek, hatda bir näçe gezek zyna edilende hem ol ýerde hiç hili şikes tapylmazlygy mümkin.

Eger-de beçebazlyk uzak wagtyň dowamynda zygiderli edirse, onda passiw pederastyň syrtyk bujagy guýguç şekilli hoňkaryp, onuň nemli bardalarynyň ýygyrtlary ýülmenip, gyzgylt-gök reňkli bolýar. Sanalan morfologiki üýtgeşikler ýogyn içegäniň iş hereketine zeper ýetirýär, ýagny ýogyn içegäniň büzmeği gowşayar we täret saklamak kynlaşýar. Şeýle-de bolsa syrtyk bujagyň töweregindäki we göni içegedäki üýtgeşikleriň köpüsi beçebazlygy anyklamak üçin gös-göni subutnama bolmaýar (tapylan dölden başgasy), sebäbi şeýle üýtgeşmeler dürli kesellerden hem galyp biler; mysal üçin, ötüşen iç agyry, ýogyn içegäniň düşmeği, bat keseli (gemorroý), iç ýöremezlik (zapor), iç geçmek (ponos), paraproktitler, gurçuk keseli we ş.m.

Şoňa görä-de şol nyşanlara beçebazlygyň subutnamasy diýip baha bermezden ozal, şolaryň gelip çykmagynyň beýleki sebäplerini aradan aýyrmaly bolýar.

Weneriki ýa-da AIDS keselini ýokuşdyrmak. Bu hili jenaýatlar-nyň kazyýet lukmançylyk seljermesi dürli hünärmenleriň, öňi bilen dermatowenerologlaryň gatnaşmagynda toparlaýyn seljerme gör-nüşinde amala aşyrylýar.

**I bap. Maddy subutnamalaryň kazyýet
lukmançylyk seljermesi**

Mazmuny: Umumy maglumatlar. Maddy subutnamalaryň gözlenip tapylyşy. Gan ýokundylarynyň barlagy. Gan yzlarynyň görnüşleri we döreyiş mehanizmi. Tegmilde gany anyklamak. Ganyň gelip-çykyşyny, ýagny görnüşini anyklamak. Ganyň toparyny kesgitlemek. Gan barlagynda beýleki çözülyän meseleler. Döl (sperma) ýokundylarynyň barlagy. Saç (gyl) barlagy. Başga hili maddy subutnamalaryň barlagy.

Maddy subutnamalar hakynda umumy maglumatlar. Jenaýat işi derňelende uly ähmiýete eýe bolýan şaýatnamalar maddy subutnamalarydyr. Maddy subutnama diýip, jenaýat üçin ulanylan ýaraglarda, jenaýat edilen ýerde, aýyplanýanyň we jebir çekeniň eşiginde we teninde galan ýokundylar we ş.m. jenaýat işine dahylly zatlara aýdylýar.

Maddy subutnamalar köp dürli bolýar. Kazyýet lukmançylygyna olaryň adam bedeninden önenleri, ýagny gan, sperma (döl), saç (gyl), der, gözýaş, süýt, tüýkülik, peşew, poh, süňk we dokuma bölejikleri, gylapdan çykýan maddalar ýalylyr degişli bolýar.

Şu sanalan maddalar hadysanyň bolan ýerinde, jebir çekeniň we aýyplanýanyň eşiginde, teninde, jenaýat edilen gurallarda (ýarag, awtomaşyn we ş.m.) saklanýarlar we olara jenaýatyň dilsiz şaýatlary diýilýär. Bilermenini esasy wezipesi şol dilsiz şaýatlary «gepledip», nähili waka bolandygyny anyklamakdyr.

Maddy subutnamalaryň barlagy diňe prokuroryň ýa-da kazynyň karary bilen kazyýet lukmançylyk edarasynyň biologik bölümçesinde geçirilýär.

Hadysa bolan ýere seredilende aglaba maddy subutnamalar tapylýar, sebäbi jenaýatkär näçe tejribeli hem bolsa, oňa jenaýatyň ähli yzlaryny ýok etmek başartmaýar. Şonuň üçinem kazyýet lukmany hadysa ýerine seredilende maddy subutnamalary tapmaga, almaga, gaplamaga işi alyp barýan sülçä kömek etmelidir.

Gan yzlaryny tapmak. Jenaýat barlagy dowamynda gan yzlary iň köp gabat gelýän maddy subutnamadyr. Eger gan yzy ak, açyk reňkli zatlarda bolsa ol aç-açan gyzyl reňki bilen aýan bolýar. Egerde gan yzy garamtyl reňkli zatlarda, poslan, hapalanan abzallarda galan bolsa, olary ýagta tutup ýa-da ýörite şöhle bilen ýagtyldyp gözlemeli bolýar. Gan yzy täze bolsa onuň reňki gyzyl (al) bolýar, wagt geçmegi bilen oksigemoglobin metgemoglobine öwürlip, gan yzy melewşe goňur reňkli, eger has köp wagt geçse – çalymytyk reňkli, eger gan çüýrän bolsa sulfgemoglobin döräp, ýaşylymytyk reňkli bolýar. Gan yzlary gözlenende, ylaýtada gizlin ýerlere, ýagny poluň jaýrygy, eşiğiň kiseleri, ýakalary, işligi, mebeliň sepgitleri, awtoulagyň çyrasy, bamperi, tigri, ganaty, pyçakdyr-paltanyň ýaglawugy, sapy, pyçagyň gynynyň içi we ş.m. ýerlere aýratyn üns berip seretmeli. Hadysanyň bolan ýerinde gan yzlary dürli görnüşde bolup, olaryň nähili ýagdaýda emele gelendigini anyklamak zerur bolýar.

Gan yzlarynyň görnüşleri. Gan yzlarynyň şekili, ululygy olaryň döreyiş mehanizmine bagly bolýar. Olar aşakdakylardan ybarat:

1. *Damjadan emele gelen gan tegmilleri.* Gan bir metre çenli beýiklikden daman bolsa, tegelek tegmil endigan gyraly bolýar. Damja 2–3 metr we ondan ýokary beýiklikden gaçan bolsa, tegmiliň gyrasy diş-diş bolýar. Eger damja ýiti burç bilen gaçsa tegmil süýrüntik (owal) şekilli bolýar.

2. *Syçrantgydan dörän gan tegmilleri* armyt şekilli bolup, ýüzlenme belgisine meňzeş bolýar. Syçrantgy tegmilleri arteriýalar ýaralananda ýa-da gana ezilen zatlar (eşikler) silkenende döreyär.

3. *Akgyt bilen dörän tegmiller* gan öz agramyna ýokardan aşaga akanda döreyär. Akgyt tegmilleri ýaraly adamyň nähili ýagdaýda bolandygyny (dik duran, oturan, ýatan) anyklamaga kömek edýär.

4. *Ýokuşmaktan emele gelen gan tegmilleri* haçanda gana boýalan barmaklaryň, penjäniň, dabanyň, köwşüň yzy galanda döreyär. Bu

hilli tegmilleriň şekili we barmak yzlary (daktiloskopiýa) boýunça gan tegmilini döreden adamyň şahsyny kesgitlemek bolýar.

5. *Süpürilip, süýkelip emele gelen gan tegmilleri* anyk şekilsiz, dürli ululykda we dürli reňkde bolýar. Bu tegmiller günäkäriň we jebir çekenin hereketlerini anyklamaga kömek edýär.

6. *Matany ezen tegmiller* akan gan egin-eşiğe, ýorgan-düşege siňende emele gelýär we ýaralanan (ölen) adamyň bolan ýerini görkezýärler.

7. *Gan lagtasy we batgasy.* Güýçli we köp akan gan ýere doly siňmese, ol doňup lagtalanýar, onuň aşagynda gana garylan laý emele gelýär. Bu nyşan hadysaň nirede bolanyna we ganyň köp akanlygyna şaýatlyk edýär.

8. *Gan ýuwundysy* – gana boýalan el, aýak, ýarag we beýleki zatlar suw bilen ýa-da başga suwuklyk (benzin, kerosin) bilen ýuwulanda emele gelýär.

Gan tegmiliniň şekilini we döreyiş mehanzmini kesgitlemek fiziko – tehniki laboratoriyasynda geçirilýär. Köplenç, bu barlaglar biologiýa we fiziko – tehnik laboratoriyalaryň bilermenleri tarapyndan bilelikde geçirilýär.

Gan ýokundyly we beýleki maddy subutnamaly obýektleriň alnyş usuly we barlaga ugradylyşy. Eger gan zyy uly bolmadyk zatda bolsa (ýarag, egin-eşik, düşek esbaplary we ş.m.) olar tutuşlygyna iberilýär. Eger gan zyy gymmatbahaly, uly göwrümlü, agramly (sandyk, piano, telewizor, sowadyjy we ş.m.) zatlarda bolsa, onda ak matany arassa suwa ezip tegmilden süpürgi almaly we matany kölegede guradyp ibermeli. Diwardaky gan zyy gyrylyp alynýar. Eger obýekt suwuk gandan alynmakçy bolsa, arassa matany gana boýap, ony kölegede guradyp ibermeli.

Kä halatlarda gan yzyna çalymdaş tegmiller başga zatlardan hem döräp bilýär, mysal üçin, gyzyly reňk, gyzyly syýa, nar şiresi we ş.m. Ol adam gany bolman, haýwan gany bolmagy ähtimaldyr. Şol sebäpli kazyýet lukmançylygynyň çözmegine birnäçe sorag goýulýar.

Gan yzlary we beýleki maddy subutnamalar alnandan soň olaryň barlagyny geçirmek üçin ugradylyş düzgünleri.

1. Ähli alnan maddy subutnamalar hökman guradylyp, ýolda zaýa bolmaz ýaly göwnejaý gaplanyp iberilýär.

2. Maddy subutnamalar bilen birlikde nirä, kime we näme üçin iberilýändigini görkezilen hat ýollanýar.

3. Kazyýet lukmançylygyna sülçiniň karary iberilýär. Ol kararda wakanyň gysgaça ahwalaty, barlaga iberilýän zatlaryň ady we sany, çözmeli soraglary görkezilýär.

4. Maddy subutnamalar bilen birlikde hadysanyň bolan ýerine seretmegiň teswirnamasy iberilýär.

5. Eger sülçi ganyň, spermanyň toparyny anyklamak hakynda sorag goýan bolsa, onda ol maddy subutnamalaryň kimdendigi çaklanýan adamlardan ganyň (spermanyň) nusgasyny alyp iberýär.

Gan nusgasy diri adamdan laboratoriyada, saglyk öýünde kazyýet lukmany tarapyndan alynýar, ol hakda teswirnama düzülýär, oňa lukman, şepagat uýasy, sülçi gol çekýär. Gan nusgasy jesetden alynmaly bolsa, onda gan ýürekden ýa-da uly gan damarlaryndan alynýar.

Spermanyň toparyny anyklamak üçin nusga hökmünde jenaýatda aýyplanýanyň tüýküligi alynýar.

Nusga hökmünde saç (gyl) hem alynýar, ýagny 5–10 sany saç (gyl) kelläniň 5 ýerinden: maňlaýyndan, 2 çekgesinden, depesinden we çokulyndan alynýar. Gerek bolsa gyl goltukdan, gasykdan we başga ýerlerden hem alynýar. Alnan saçlar (gyllar) aýratyn bukjada ýerleşdirilip, onuň ýüzüne olaryň haýsy ýerden alnandygy görkezilýär.

6. Maddy subutnamaly guty biologiya laboratoriyasyna gelenden soň, öňürti bilen resminamalar öwrenilýär, hemme sanalan zatlaryň ýerbe-ýerdigi anyklanýar we barlaga başlanýar.

7. Barlagyň netijesi «kazyýet lukmançylyk jemlemesi» görnüşinde düzülip barlagy buýran sülçä berilýär. Kazyýet lukmançylyk jemlemesi bilen birlikde barlagdan soň, galan zatlar hem yzyna gaýtarylýar.

Gan tegmilli obýektleriň barlagy. Gan tegmilli obýektler ähli maddy subutnamalar barlagynyň 70–80%-ni tutýar. Köplenç, gan tegmilleri jenaýatda aýyplanýan adamyň eşiginde, seýrek jebir çekeniň eşiginde, hadysanyň bolan ýerindäki zatlarda, awtoulagda gabat gelýär.

Gan yzlary barlananda kazyýet lukmançylygynyň öňünde birnäçe soraglar goýulýar:

1. Barlanýan obýektlerde gan yzlary barmy?
2. Eger bar bolsa, ol kime (adama, haýwana) degişli?
3. Gan belli bir takyk adama, ýagny jebir çekene ýa-da jenaýatda aýyplanýana degişli?
4. Gan aýala ýa-da erkek adama degişli?
5. Gan uly adamyňkymy ýa-da çaganyňky?
6. Gan teniň haýsy ýerinden (burun, agyz, gylap, babasil we ş.m.) akypdyr?
7. Gan tegmili haçan emele gelipdir?
8. Tegmili emele getiren ganyň mukdary näçeräk bolupdyr?
9. Gan göwreli aýala degişli dälmi?
10. Gan tegmili diri adamdanmy ýa-da jeset ganyndan emele gelipmi?

11. Gan tegmilleriniň emele geliş mehanizmi nähili?

Tegmilde ganyň barlygyny anyklamak. Bu mesele aşaky reaksiýalaryň kömegi bilen çözülýär:

1. Wodorod perekisiniň 3 % ergini gan bar bolsa, ýagny fermentler katalaza we peroksidaza bolsa, köpürjikleýip kislorod we suw emele getirýär.

2. Benzidiň synagy – ganly tegmiliň azajyk bölegine benzidiň ergini we bir damja wodorod perekisi damdyrylsa, obýekt mawy (gök) reňke öwrülýär.

3. Tegmilli obýekt ultramelewşe şöhlesinde goýy goňur reňkli, mahmaltak görnüşli bolýar, eger gemoglobin dargap, gematoporfirine öwrülen bolsa – ýiti mämäşi reňkli bolýar.

Ýöne bu usullar tegmilde ganyň barlygy hakda diňe çak urmaga mümkinçilik berýär. Obýektlerde hakykatdan hem gan barlygyny takyk anyklamak üçin aşaky usullary ulanmaly bolýar:

4. Absorbsion spektroskopiýasy gemoglobinden dörän gemohromogen we gematoporfirin ýaly elementleri anyklaýar.

5. Mikrokristal reaksiýasynyň kömegi bilen goňur gýşyk parallelogrammalar (duz turşy gemini) ýa-da gyzyl, iňne görnüşli kristallar (gemohromogen) alynýar.

Ganyň kime ýa-da nämä degişlidigini anyklamak. Tegmilde gan barlygy anyklanandan soň, ol adam ganymy ýa-da haýwanyňky diýen

sorag ýüze çykýar. Bu mesele presipitasiýa reaksiýasynyň kömegi bilen çözülýär. Bu reaksiýa 1889-njy ýylda F. Ýa. Çistowiç tarapyndan açylyp, 1901-nji ýylda Ulengut tarapyndan ilki bolup kazyýet lukmançylygynda ulanyp başlanýar. Şonuň üçin oňa Çistowiç – Ulengut reaksiýasy diýilýär. Gep bu ýerde adam (haýwan) bedeninde keseki belogyň (antigen) garşysyna antitelanyň (presipitiň) döreyänligindedir.

Bu barlagy geçirmek üçin prisipitinli (antitelaly) syworotkalar ulanylýar we gan kime (adama, haýsy haýwana) degişli bolsa, onda prisipitat (çökündi) emele getirýär we şol nyşan esasynda ganyň görnüşi anyklanýar.

Presipitasiýa reaksiýasy gan barlagyndan başga-da tüýkülük, der, sperma, dokumalaryň öýjükleri ýaly obýektleriň haýsy jandara degişlidigini anyklamak gerek bolanda hem ulanylýar.

Ganyň kime degişlidigini anyklamak. Ganyň belli bir adama degişlidigini anyklamak onuň toparyny kesgitlemek üsti bilen geçirilýär. Bilşimiz ýaly, her adamyň ganynda eritrosit, leýkosit, syworotka we ferment ulgamlary diýen nesilden-nesle geçýän aýratynlyklary bolýar. Şol ulgamlary öwrenmek bilen gan tegmiliniň haýsy adama degişlidigini anyklamak aglaba başardýar.

A. Eritrosit ulgamlary.

1. ABO izoserologiýa ulgamy. XIX asyryň başynda ganyň syworotkasy we eritrositi reaksiýa berip, gany eredýänligi (aglýutinasıýa) boýunça ähli adamlar 4 topara bölünýärler: O(I), A(II), B(III), AB(IV). Bu bölünişigiň esasynda gemoaglyutinasıýa reaksiýasy, ýagny antigen bilen antitelanyň arasynda reaksiýa ýatyr. Antigenler (aglýutinogen) eritrositlerde, antitela (aglýutinin) syworotkada ýerleşýär.

ABO ulgamy barlagda iň köp ulanylýan usul bolup, onuň kömegi bilen ujypsyzja gan tegmillerinden hem gan toparyny anyklamak başardýar. Ol üç usul bilen, ýagny aglýutinin absorbsiýasy, elýusiýa absorbsiýasy we garyşyk aglýutinasıýa reaksiýalarynyň kömegi bilen ýerine ýetirilýär.

2. MNSs izoserologiýa ulgamy. 1927-nji ýylda adam eritrositlerinde ABO ulgamyna degişli bolmadyk antigenler tapylýar. Olar latyn harplar M, N bilen belgilenýär we bu nyşan boýunça adamlar 3 topara

(M, N, MN) bölünýär. Soňra ýene 2 sany antigen (Ss) tapylyp, adamlar bu ulgam boýunça 9 topara bölünýär.

3. R izoserologiýa ulgamy. 1927-nji ýylda adam eritrositinde R antigen tapylyp, adamlar ýene 2 topara bölünýär (R-antigeniň barlygy ýa-da ýoklugy boýunça).

4. Rezus serologiýa ulgamy (Rh). 1940-njy ýylda aglaba adamlaryň eritrositinde Makaka rezus diýilýän maýmynyňky ýaly antigen tapylýar. Şol nyşan boýunça adamlar 2 topara (rezus položitel we rezus otrisatel) bölünýär.

5. Beýleki izoserologiýa ulgamlaryndan kazyýet lukmançylygy üçin has ähmiýetlileri Laseren, Lýuis, Kell, Daffi, Kidd, Diýego ulgamlary hasaplanýar we olaryň her haýsy bilen adamlar ýene-de 2 topara bölünýärler. Eger eritrosit izoserologiýa ulgamlary kömek etmese, onda beýleki izoserologiýa ulgamlaryny hem barlamaly bolýar.

B. Syworotka ulgamlary. Häzire çenli 10-dan gowrak syworotka ulgamlary aýan edildi. Barlagda olaryň 3-si peýdalanylýar: gaptoglobin, gamma – immunoglobin, topar spesifik düzümi.

1. *Gaptoglobin ulgamy* boýunça adamlar 3 sany nesilden-nesle geçýän topara bölünýär. (Hp1–1, Hp2–1, Hp2–2).

2. *Gammaimmunoglobulin ulgamy* boýunça adamlar nesilden-nesle geçýän 23 topara bölünýär we şonuň üçin bu ulgam ganyň toparyny anyklamakda uly ähmiýete eýe bolýar.

3. *Topar spesifik komponent boýunça adamlar* 3 topara bölünýär (Us1–1, Us2–1, Us2)

Syworotka ulgamlary elektroforez usuly bilen barlanýarlar.

Ç. *Ferment ulgamlary.* 1957–1959-njy ýyllarda nesilden-nesle geçýän fermentler eritrositlerde we syworotkada tapyldy. Adamlaryň köpüsünde bu fermentler izoferment görnüşinde gabat gelýär. Kazyýet lukmançylygy üçin has ähmiýetli ulgamlar şulardyr: turşy fosfatoza, fosfoglýukomutaza, adenilatkinaza, adenezindezaminaza, glutamatpiruwataminotransferaza, 6-fosfoglýukonatdegidrogenaza, esteraza D we beýlekiler. Izofermentleriň her ulgamy boýunça adamlary dürli toparlara bölüp bolýar.

D. Awstraliya antigeni (antigen HW). 1965-nji ýylda Awstraliýadaky ýerli adamlaryň gan syworotkasynda gepatit W wirusy bilen bagly, nesle geçmeýän antigen tapylýar. Soňra ol antigen başga ýurtlarda, esasan hem yssy ýurtlarda 10% töweregi adamlarda tapylýar. Antigen HW 5–7 aýlap gan tegmilinde saklanýar we onuň kömegi bilen gan tegmiliniň kime degişlidigi anyklanýar.

E. Leýkositar antigen ulgamy. Bu iň köp sanly (90 çenli) nesle geçýän antigen ulgamydyr. Olar ähli ýadroly öýjükleriň gabygynda ýerleşip, organlar transplantasiýa edilende uly roly oýnaýarlar.

Şunlukda, ýokarda getirilen usullaryň kömegi bilen ganyň haýsy adama (şahsa) degişlidigini bilmek üçin 150-den gowrak dürli barlag geçirmek bolýar.

Ganyň haýsy jynsa degişliligi. Gan tegmili boýunça adamyň jynsyny kesgitlemek leýkositlerdäki jynsy hromatinleriň kömegi bilen ýerine ýetirilýär. Bilşimiz ýaly, aýallarda iki sany meňzeş XX (iks) jynsy hromosom, erkeklerde bolsa 2 sany aýry XY (iks we igrek) jynsy hromosomlar bolýar.

Jynsy hromosomlar erkeklerde leýkositleriň hromosom düwünçeginde ýerleşýär, aýallarda bolsa aglaba hromosomlar leýkositleriň gyrasyna iteklenip, onuň gabygynda çykyntgy emele getirýärler.

Häzir leýkositlerde üç sany dürli çykyntgy kesgitlenip, olar A, B, S görnüşlere bölünýär. «A» görnüşli çykyntgy «deprek taýajyklaryna» meňzeş bolup diňe aýallarda duşýar. «B» görnüşli çykyntgy «düwün» görnüşinde bolup, esasan, aýallarda, ýöne seýregräk halatlarda erkeklerde hem duşýar.

«S» görnüşli çykyntgy ilgençek, ýüplük we ş.m. görnüşde bolup, belli bir jynsa degişli bolmaýar.

Ganyň uly adama ýa-da çaga degişliligi. Bu mesele bikanun çaga düşürmek, bäbek öldürmek ýaly jenaýatlarda ýüze çykýar we aşakdaky barlaglar bilen çözülýär.

1. Uly adamyň gemoglobini aşgaryň täsirine, bäbegiňki bilen deňäniňde has durnuksyz bolýar.

2. Bäbek ganynda, uly adamlara mahsus bolmaýan belok (L-fetoprotein) bolýar.

3. Elektroforez ýa-da immunsyworotkalary ulanyp, uly bilen çaganyň stadio-spesifik ýekeleýli gemoglobini tapawutlandyrmak bolýar. Bu barlaglar çaga bir ýaşa ýetmänkä netije berýär.

Gan tegmiliniň göwreliligi aýala degişlilik. Gan tegmilleriniň üsti bilen göwreliligi kesgitlemek, horiongonadotrop gormony anyklamak üsti bilen geçirilýär. Eger gan tegmili döränden soň 20–30 günden köp wagt geçmedik bolsa, bu meseläni çözmek başardýar. Ýöne howa temperaturasy 30 °C-dan uly bolsa horiongonadotrop gormony çalt dargaýar.

Tegmiliň teniň haýsy ýerinden akan gandan dörändigini anyklamak. Bu barlag gan tegmiliniň düzümindäki, gan akan organa mahsus bolan nyşanlary (öýjükler, sülekeýler) kesgitlemek üsti bilen geçirilýär. Mysal üçin, dem alyş organlaryndan akan ganda sülekeý (sliz), bokurdagyň, bronhlaryň epitelial öýjükleri bolýar. Babasil ganynda – täret, sülekeý; aýbaşy ganynda – ýatgynyň nemli bardasynyň öýjükleri we başga ganda bolmaýan ferment – fibrinolizin tapylýar. Ýöne bu barlaglar gan tegmili döränden soň köp wagt geçmänkä edilse, netije berýär.

Gan tegmiliniň dörän wagty anyklamak. Bu mesele tegmil «garrasa» ondaky gemoglobiniň üýtgemesi esasynda çözülýär. Ýagny, wagt geçmegi bilen gan tegmilindäki oksigemoglobine metgemoglobine, gematine, gemohromogene, gematoporfirine öwürülýär we olaryň hersine mahsus spektri bolýar. Daşky howa şertlerini göz önünde tutup, ýokarky spektral barlaglaryň netijesinde tegmiliň takmynan bolan wagty kesgitlenýär.

Tegmili emele getiren ganyň mukdaryny anyklamak. Bu mesele adam gan ýitirip ölüpmi diýen soragy çözmekde ýüze çykýar. Hasaba görä 1 litr suwuk gandan 211,0 gury gan üpüri (külkesi) emele gelýär. Gan tegmilli matanyň we gan tegmilsiz (arassa) matanyň agramynyň tapawudy gury ganyň agramyna barabar bolýar. Mysal üçin, eşiğiň gan tegmilli böleginiň agramy, edil şol ölçegdäki arassa böleginden 21,0 agyr bolsa, onda tegmil 100,0 gan akyp emele gelipdir diýen netijä gelinýär.

Tegmiliň diri adamyň ýa-da jeset ganynyndan emele gelendigini anyklamak. Bu mesele diri adamda bolmaýan jeset ganyndaky dokuma fermentlerini kesgitlemek üsti bilen çözülýär.

Adam ölenden 1–2 minutdan soň fermentleriň mukdary jeset ganynda örän köpelip, 45 güne çenli olary gan tegmilinde tapmak bolýar. Usul gaty çylşyrymly bolany üçin, ol kazyýet lukmançylygynda kän ulanylmaýar.

Atalyk, enelik, bäbek çalşyrmak ýaly jedelli meseleleriň kazyýet lukmançylyk seljermesi. Seljerme diňe suwuk gan barlagynyň netijesinde geçirilýär. Ganyň eritrosit, leýkosit, syworotka, izoferment ulgamlary nesilden-nesle geçýär. Çaga diňe ene-atasynda bolan ulgamlary alyp bilýär. Şu esasyda hem çaganyň ata-enesini anyklamak, ýagny onuň takyk, belli bir adamyň perzendidigini kesgitlemek başardýar.

Ene-atalygy kesgitlemekde, köplenç, eritrositiň ABO izoserologiya ulgamy ulanylýar. Sebäbi çaga ganynyň toparý ýa – enesiniň ýa, atasynyň gan toparyna meňzeş bolýar (6-njy tablisa).

Çaganyň ene-atasyny anyklamak, ganyň tipiki häsiýeti boýunça hem (M,N, MN) kesgitleňýär.

– Eger ene-atanyň gany tipiki häsiýetden mahrum bolsa, ol çaga ganynda hem duşmaýar.

– Eger ene-atada «M» bolsa, olardan «N» görnüşli çaga dogmaýar.

– Eger ene-ata «N» görnüşe degişli bolsalar, olardan «M» görnüşli çaga dogmaýar.

– Rezus otrisatel ene-atadan rezus položitel çaga dogmaýar.

– Çaga ganynda ene-atada bolmadyk häsiýet bolmaýar.

– Ene-atanyň «A» we «B» antigeni çaga geçmän hem biler.

– Eger ene-atanyň gany birinji topar bolsa, çaga hiç mahal dördünji toparly bolup bilmeýär.

– Eger ene-ata dördünji toparly bolsa çaga birinji toparly bolup bilmeýär.

– Soňky döwürlerde ene-atalyk meselesini çözmekde genetika öýjükleri (RNK, DNK) öwrenilip genom daktiloskopiýasy diýen usul döredildi we köp ýurtlarda ulanylyp başlandy.

Gan alamatlarynyň nesle geçişi

Gan alamatlary			
Çaga	Ene	Atalyk mümkin	Atalyk mümkin däl
1	2	3	4
ABO ulgamy			
1	2	3	4
0	0	0, A, B	AB
0	A	0, A, B	AB
0	B	0, A, B	AB
0	AB ene bolanok	————	————
A	0	A, AB	0, B
A	A	A, 0, B, AB	————
A	B	A, AB	0, B
A	AB	0, A, B, AB	————
B	0	B, AB	0, A
B	B	A, AB, 0, B	————
B	A	B, AB	0, A
B	AB	B, AB, A, 0	————
AB	0 – ene bolanok	————	————
AB	A	B, AB	A, 0
AB	B	A, AB	B, 0
AB	AB	A, B, AB	0
MNSs ulgamy			
M	M	M, MN	N
M	MN	M, MN	N
N	N	N, MN	M
N	MN	N, MN	M
MN	MN	N, MN	M
MN	N	M, MN	N
MN	MN	M, N, M, N	————
Rezus ulgamy			
D+	D+	D+, D-	————
D+	D-	D+	D-

1	2	3	4
D-	D+	D+, D-	————
D-	D-	D+, D-	————
R ulgamy			
R+	R+	R+, R-	————
R+	R-	R+	R-
R-	R-	R+, R-	————
R-	R+	R+, R-	————
Gaptoglobin ulgamy			
Hp 1-1	Hp 1-1	Hp 1-1, Hp 2-1	Hp 2-2
Hp 1-1	Hp 2-1	Hp 1-1, Hp 2-1	Hp 2-2
Hp 2-2	Hp 2-2	Hp 2-2, Hp 2-1	Hp 1-1
Hp 2-2	Hp 2-1	Hp 2-2, Hp 2-1	Hp 1-1
Hp 2-1	Hp 1-1	Hp 2-2, Hp 2-1	Hp 1-1
Hp 2-1	Hp 2-2	Hp 2-1, Hp 1-1	Hp 2-2
Hp 2-1	Hp 2-1	Hp 1-1, Hp 2-2	————
Us ulgamy			
Us 1-1	Us 1-1	Us 1-1, Us 2-1	Us 2-2
Us 1-1	Us 2-1	Us 1-1, Us 2-1	Us 2-2
Us 2-2	Us 2-2	Us 2-2, Us 2-1	Us 1-1
Us 2-1	Us 1-1	Us 2-2, Us 2-1	Us 1-1
Us 2-1	Us 2-2	Us 1-1, Us 2-1	Us 2-2
Us 2-1	Us 2-1	Us 1-1, Us 2-1	Us 2-2

Saç (gyl, tüý) seljermesi. Jenaýat edilen ýerde, abzallarda, ýaragda, jesetde, günäkärde, ulag serişdelerinde saç, gyl, tüý ýaly maddy subutnamalar az tapylmaýar.

Seljermede çözülyän meseleler:

1. Obýekt saça, gyla, tüýe degişlimi?
2. Ol adamyňkymy ýa-da haýwanyňky?
3. Eger adamyňky bolsa teniň haýsy ýerinden (kelle, gaş, kirpik, sakgal, murt, goltuk, gasyk we ş.m.) gopupdyr?
4. Gyl (tüý, saç) jebir çekenikimi ýa-da başga adamyňky?
5. Gyl (saç, tüý) ýolunyp (goparlyp) aýrylypmy ýa-da özi düşüpmi?

6. Gyla (saça, tüýe) şikes ýetipmi?

7. Saç reňklenipmi?

8. Saç (gyl, tüý) haýsy topara we jynsa degişli?

Hadysanyň bolan ýerinde, jebir çekenin eşiğinde we ş.m. ýerlerde tapylan gyl aýyplanýan bilen jebir çeken adamyň arasynda bolan göreşe şaýatlyk edýär we derňew işinde uly roly oýnaýar.

Iberilen obýektiň saçlygy (gyldygy) mikroskop astynda anyklanýar, sebäbi daşdan göräýmäge saç (gyl) ýüplüğe, ösümlük gyldyrganyna, ýüpek taryna meňzeş bolýar.

Saçyň morfologiýasy üç dürli, ýagny kütikula (daşky gabyk), gabyk we maňyz (özen) ýaly elementlerden durýar.

Kütikula biri-birine gytak ýaplanan gataňsy öýjüklerden durýar.

Gabyk süýnmek öýjüklerden ybarat bolup, olaryň sitoplazmasynda melanin pigmentleri ýerleşýär we saçyň reňki şolaryň mukdaryna bagly bolýar.

Özen (maňyz) – gabygyň içinde ýerleşen öýjüklerden ybarat bolýar. Sanalan morfologik sypatlar saçy (gyly) başga zatlardan tapawutlandyrmaga esas berýär.

Tüý adamyňkymy ýa-da haýwanyňky diýen sorag olaryň morfologik aýratynlyklarynyň esasynda çözülýär. Eger tüý adamyňky bolsa, onda saçyň özeni juda inçe, kä ýerlerde ýolnan, bölek-bölek adajyk görnüşinde bolýar. Haýwan tüýüniň özeni ýogyn (inli) bolup, saçyň esasy bölegini tutýar. Adam saçynyň kutikulasy biri-birine berk ýelmeşen, onuň üsti ýylmanak bolýar, haýwan tüýüniň kutikulasynyň diş-diş bolup ýerleşen öýjüklere onuň ýüzüni бүдүр-сүдүр edýärler.

Eger tüý adam saçydygy anyklanan bolsa, onda onuň teniň haýsy ýerinden gopandygyny (kelle, gaş, kirpik, murt, sakgal, goltuk, gasyk we ş.m.) kesgitlemek üçin gylýň galyňlygyny, şekilini, uzynlygyny, keseligine kesilen ýerini öwrenmeli bolýar.

Saçyň ýolnandygyny (goparylandygyny) ýa-da özünüň düşendigini kesgitlemek, saçyň düýbünüň (töňňejiginiň) saklanmagy, onuň gabygynyň ýyrtylmagy (eger ýolnan bolsa) ýa-da düýbünüň gurap, mürşerip, melanini ýiten (özi düşen bolsa) diýen ýaly nyşanlaryň üsti bilen edilýär.

Saça şikes ýeten bolsa, ol tar-tar bölünip, gyrasy endigan bolmaýar. Ok degen şikes bolsa saçda däri önümleri, gyzgyn temperaturanyň täsiri ýeten bolsa saçyň özeninde maýdaja howa düwmejikleri bolýar.

Saçyň topary, ondaky ABO ulgamynyň antigeni esasynda kesgitlenýär.

Saçyň haýsy jynsa (aýala, erkege) degişlidigini iks (X) we igrek (Y) hromatinleri anyklamak üsti bilen kesgitlenilýär. Ondan başga-da aýal saçlary, köplenç, reňklenen (boýalan), termik täsir edilen bolýar.

Saçyň takyk bir adama degişlidigini (identifikasiýa) anyklamak häzir başardanok, ýöne seljerme geçirilende onuň haýsydyr bir adamyň saçyna meňzeşdigini kesgitlemek bolýar. Ol bolsa saçyň ähli nyşanlaryny (uzynlygy, şekili, reňki, galyňlygy we ş.m.), ondaky aýratynlyklary (himiki, termiki täsirler, refraksiýa koeffisienti, kutikulaň keşdesi, saçyň jynsy we ş.m.) doly öwrenilip amala aşyrylýar.

Sperma (döl) seljermesi. Jynsy jenaýatlar derňelende sperma barlagy uly orun tutýar. Jebir çekeniň, günäkäriň eşiklerinde, hadysanyň bolan ýerindäki zatlarda (ýorgan-düşek, desmal we ş.m.), jebir çekeniň jynsy organlarynda sperma barlygyny anyklamaly bolýar. Ondan başga-da spermanyň topary (ABO) anyklanýar.

Sperma (döl) bir näçe maddalardan durýar: ýumurtga önümi bolan spermatozoidler, ýumurtga lüllesiniň, sperma haltasynyň, erkeklik jynsy mäsiniň (prostota), Kuper we Litre mäsleriniň önümleri girýär.

Sperma tegmili ultramelewşe şöhlesi bilen yşyklandyrylsa, gögümtil – ak reňkli floressensiýa şöhlesi döreyär, ol bolsa sperma tegmilini tapmaga uly kömek edýär. Ýöne sintetik matalar hem şu hili şöhle döredip bilýärler.

Sperma tegmili sarymtyk çal (ak matada) ýa-da agymtyk reňkli (gara matada), gataňsy (krahmallanan ýaly) bolýar. Erkek adam bir gezekde orta hasapdan 4–5 ml döl dökýär (umuman 1 ml-den 10 ml çenli). Spermanyň düzümi: spermatozoidler (ýüzlerçe million), leýkosite çalyndaş ýumurtga öýjükleri, silindr şekilli we ýasy epiteller, az mukdarda leýkositler we eritrositler, lesitin däneleri, amiloid bedenjikleri, prostat däneleri bolýar.

Bularyň içinde seljerme üçin iň ähmiýetlisi spermatozoidlerdir. Spermatozoitde kelle, boýun, göwre, guýruk ýaly agzalar bolýar. Onuň uzynlygy (boýy) 52–62 mikron bolýar.

Spermany anyklamak. Sperma tegmilinde spermatozoid tapmak mydama başartmaýar, şonuň üçin bir näçe usul bilen ony gözlemeli bolýar.

Floransyň reaksiýasy. Reaktiw: distillerlenen suw, ýod kristaly, ýodly kaliý. Sperma diýip çaklanýan tegmile ýokarky reaktiwden bir näçe damja damdyrylýar, üsti örtük aýnasy bilen ýapylýar we mikroskopda seredilýär. Eger tegmilde sperma bar bolsa goňur reňkli kristallar emele gelýär.

Spermatozoid gözlegi. Tegmilli matanyň bir bölegini zat aýnasyňa ýerleşdirmeli, üstüne ammiýakly eritrozín damdyryp, matany dargatmaly. Soňra üstüni örtgi aýnasy bilen ýapyp, mikroskopda seretmeli. Egerde ýekeje bütewi spermatozoid tapylsa, mesele gaty aňsat çözülýär.

Turşy fosfotaza tegmilde anyklansa, onda ol tegmil spermadan emele gelipdir diýip çaklamak bolýar.

Kagyza hromatografiýa usuly bilen turşy fosfotaza, holin, spermin we aýry-aýry aminokislotalar tapylsa, onda tegmilde sperma bar diýmek bolýar.

Spermanyň toparyny anyklamak. Tegmildäki spermanyň toparyny (ABO) anyklamak, onuň haýsy adamyňkydygyny kesgitlemäge kömek edýär. Bu sorag bolsa jynsy jenaýatlaryň hemmesinde diýen ýaly ýüze çykýar. Spermanyň toparyny anyklamak gan toparyny anyklaýan usullar bilen ýerine ýetirilýär. Sebäbi, baryp, 1924-nji ýylda dölde «A» we «B» antigen barlygy anyklandy. Soňra spermada «N» antigen tapyldy. Şol bir wagtda ABN antigeniň tüýkülikde, sümükde, peşewde, süýtde, derde, ýatgydan çykýan suwuklykda barlygy hem anyklandy. Tegmilde spermanyň barlygy we topary anyklansa, günäde aýyplanýan adamyň tüýküligindäki antigenleri kesgitlep, spermanyň şoňa degişlidigini, dældigini bilmek bolýar.

Şu ýerde bir zady bellemeli, diňe 70–80% adamlaryň tüýküliginde aglýutinogenler bolýar we olara «çykaryjylar» diýilýär, galan 20–30%

adamlaryň tüýküliginde aglýutinogen bolmaýar, olara bolsa «çykarmaýançylar» diýilýär.

Eger adam «çykaryjy» bolsa, onda spermanyň oňa degişlidigini anyklamak tüýkülük barlagy bilen aňsat çözülýär. Eger adam «çykarmaýançy» bolsa, onda tegmildäki spermanyň we onuň ganyňyň topary birmeňzeş bolaýanda hem spermany ol adamyňky diýmek bolmaýar. Umuman, tegmildäki spermanyň belli bir adama degişlidigini anyklamak toparlaýyn, ýagny spermanyň, tüýküligiň, ganyň barlaglarynyň netijesinde amala aşyrylýar.

Tüýkülük tegmiliniň seljermesi. Barlaga aglaba çilim, sigaret, papiros galyndylary iberilýär. Kä wagtlarda elýaglyk, jebir çekenin agzyna dykylan matalar (esgiler), poçta markalary, bukjalary, has seýregräk gap-gaç (bulgur, çemçe) hem iberilýär.

Obýektde tüýküligiň barlygy aşakdaky barlaglaryň netijesinde anyklanýar:

1. Tegmilde amilaza (ptialin) tapmak.

2. Tüýküligiň ABO ulgamy boýunça toparyny anyklamak. «Çykaryjylarda» bu barlag absorbsiýa reaksiýasynyň, «Çykarmaýançylarda» bolsa, – absorbsiýa – elýusiýa reaksiýasynyň kömegi bilen geçirilýär.

3. Lýuis ulgamynyň antigenini tapmak.

4. Tegmilde agzyň, diliň nemli bardasynyň öýjükleri tapylsa, onda tüýküligiň erkege ýa aýala degişlidigini hem anyklamak mümkin.

Bu meseläni çözmek tegmilde dodak pomadasynyň zýy galan bolsa aňsatlaşýar.

Der tegmillerini barlamak. Der tegmillerini anyklamak, ondaky serin aminokislotasyny biohimiki usul bilen kesgitläp, amala aşyrylýar.

Deriň topary absorbsiýa ýa-da absorbsiýa – ellýusiýa usullary bilen kesgitlenýär.

Eşikde, köwüşde, darakda tapylan der yzlary ol zatlaryň belli bir (takyk) adama degişlidigini anyklamaga kömek edýär.

Peşew tegmillerini barlamak. Bu mesele, köplenç, jynsy jenaýatlarda ýüze çykýar.

Obýektde peşewiň barlagy tegmildäki kreatinin ýukagat hromatografiýa usuly bilen kesgitlenýär.

Peşewiň adamyňky ýa-da haýwanyňkydygyny anyklamak başartmaýar, sebäbi onda widospesifik beloklar bolmaýar.

Peşewiň toparý ABO ulgamy boýunça absorbsiýa ýa-da absorbsiýa – ellýusiýa reaksiýalarynyň kömegi bilen anyklanýar. Eger peşew göwreli aýalyňky bolsa serologiýa usuly bilen horion gonadotrop gormony (HGG) tapmak bolýar.

Gylap çykyndysynyň tegmilini barlamak. Tegmilde gylap çykyndysynyň barlygy sitologiýa usuly bilen tegmilde gylabyň nemli bardasynyň öýjüklerini tapmak bilen kesgitlenýär.

Gylap çykyndysynyň toparý ABN ulgamynyň antigenleriniň esasynda anyklanýar.

Köplenç, gulap şiresi sperma tegmili bilen garyşyk bolýar, şol sebäpli sperma tegmillerinde gylap çykyndysyny hem tapmak bolýar.

Eger aýal göwreli bolsa, onda gylap çykyndysynda horiongonadotrop gormony (HGG) tapmak bolýar. Ondan başgada gylap çykyndysynda Lýuis ulgamynyň antigenleri tapylýar.

Täret ýokundysyny barlamak. Täret ýokundysyny barlamak jynsy jenaýatlarda beçebazlykda ýüze çykýar. Tegmilde täret barlygy mikroskop barlagy bilen onda özleşdirilen iýmit massasy, içegä mahsus mikroblar (içege taýajygy), gurçuklar we olaryň ýumurtgalary ýaly zatlar tapmak bilen kesgitlenýär.

Täretiň toparyny we görnüşini (adam, haýwan) antigenleriň tiz dargaýanlygy sebäpli kesgitlemek başartmaýar.

Tegmilde süýt, owuz-süýt, mekoniy we ş.m. şireleriň barlagy.

Bu mesele aýalyň göwreliligini, çaga düşürendigini, ýaňrak çaga dograndygyny, bäbek öldürendigini kesgitlemek gerek bolanda ýüze çykýar. Barlag mikroskop bilen ol zatlaryň morfologiýasyny kesgitläp geçirilýär.

Dokumalaryň we organlaryň barlagy. Seljerme barlagyna kime (adama, haýwana) degişlidigi belli bolmadyk dokumalar, organlaryň bölekleri iberilýär.

Bu meselede seljermäniň esasy çözüän soraglary şulardan ybarat:

1. Obýektler biologik dokumadyr-organlara degişlimi?
2. Olar kime (adama, haýwana, haýsy haýwana) degişli?

3. Adama degişli bolsa olaryň:

- Toparyny anyklamaly.
- Jynsny anyklamaly
- Göwreli aýalyňkydygyny anyklamaly.

Sanalan soraglar toparlaýyn usullar bilen, ýagny gistologiýa, sitologiýa, serologiýa barlaglarynyň netijesinde anyklanýar.

Genom identifikasiýasy we onuň kazyýet lukmançylygy üçin ähmiýeti. Biologik maddy subutnamalaryň kazyýet lukmançylyk seljermesi geçirilende ylaýta-da adamyň şahsny, çaganyň kakasyny we ejesini kesgitlemeli bolanda uly ähmiýete eýe bolan we lukmançylyk we biologiýa ylmynyň iň soňky wajyp üstünlikleriniň biri hem molekulýar – genetiki identifikasiýa usulydyr.

1985-nji ýylda A. Efferis we P. Gill «DNK daktiliskopiýasyny kazyýet lukmançylykda ulanmak» atly ylmy işi çap etdiler. 1987-nji ýylda bu usul «Genom daktiloskopiýasy» ady bilen öňki Sowet Soýuzynda hem ulanylyp başlandy. Bu usulyň esasynda öýjük hromosomyndaky DNK-synda her adamyň özüne mahsus nesil alamatynyň barlygy ýatyr. Kazyýet lukmançylyk seljermesinde DNK-nyň şahsy grafiki keşbi, ýagny berk ýöriteleşdirilen çyzyklary (liniýasy) peýdalanylýar we şol sebäpli bu usulyň barmak tagmasyna, ýagny daktiloskopiýa meňzeş bolany üçin oňa genom daktiloskopiýasy diýen at berilýär. Häzirki döwürde bu usul genom identifikasiýasy diýen has anyk ylmy at bilen ulanylýar.

Kazyýet lukmançylygy üçin genom identifikasiýasy adam öldürilende, aýal zorlananda, saglyga agyr zeper ýetirilende, çaganyň kakasy ýa-da ejesi kesgitlemende we ş.m. seljermeler üçin uly mümkinçilikleri döretdi. Genom identifikasiýasy biologik obýektiň kime degişlidigini anyk kesgitlemäge ýardam edýär. Sebäbi her adamyň diňe özüne mahsus alamatlary bolup, onuň genetiki pasportyny, ýagny şahsy şahadatnamasyny almak bolýar, özüne-de ony gizlemek, üýtgetmek ýa-da galplaşdyrmak düýbünden mümkin bolmaýar. DNK-daky her şahsa mahsus alamatlar adamyň bütin ömründe hiç hili üýtgemän saklanýar, ol bolsa adamyň şahsny kesgitlemekde wajyp ähmiýete eýe bolýar.

Kazyýet lukmançylygynda genom identifikasiýasy, esasan, iki meselede, ýagny adamyň şahsny we gan garyndaşlaryny kesgitlemekde ulanylýar.

Adam şahsyny kesgitlemek üçin genom identifikasiýasy adam öldürilende, aýal zorlananda, saglyga agyr zeper ýetirilende, bölöklenen, skeletleşen, ýakylan (köýen) jeset barlananda biologiki maddy subutnamalaryň (gan, döl, dokuma bölökleri we ş.m.) kazyýet lukmançylyk seljermesi geçirilende ýüze çykýar.

Gan garyndaşlaryny kesgitlemek üçin genom identifikasiýasyny ulanmak çaga (bäbek) ogurlananda, çalşyrylanda, ýitirilende ýa-da aňyny ýitiren adamda, ýa-da gan garyşygy kesgitlenende, ýa-da çaganyň kakasyny we ejesini kesgitlemeli bolanda ýüze çykýar.

Genom identifikasiýasynyň esasy düzýän DNK-nyň düzüminde diňe her şahsyň özüne mahsus alamatlaryň barlygydyr. Ýöne genom identifikasiýasyny geçirmek juda çylşyrymly bolýar, sebäbi her öýjügiň DNK-sy 23 jübüt molekuladan, ýagny 23 jübüt hromosomdan ybarat bolup, diňe jynsy hromosomlardan (X we V) başgasynyň ýerleşşi birmeňzeş bolýar. Ondan başga-da adamyň genomynda 100 müň gen we 3 milliondan köpräk nukleotid jübütleri saklanýar we olardan diňe 300–400 sanysy dürli adamlarda özara tapawutly bolýar. Genom identifikasiýasy bolsa diňe tapawutlandyryjy, ýagny her şahsa mahsus genleriň esasynda geçirilýär. Iş ýüzünde bu meseläni çözmeklige şahsy bitarap belgi (marker) hökmünde multiallel giperwariabel genler hyzmat edýärler. Olar adamyň şahsyny we gan garyndaşlaryny kesgitlemekde anyklygy deňi-taýy bolmadyk usul hökmünde ulanýarlar we molekulýar-genetiki identifikasiýasynyň esasy tutýarlar.

Häzirki döwürde kazyýet lukmançylyk seljermesinde ulanylýan genom identifikasiýasy toparlaýyn usullary bilen maddy subutnamalaryň barlagynda biologik tegmillerdäki (gan, döl we ş.m.) hromosom, DNK-daky şahsy alamatlary tapyp we olary barlaga degişli adamlaryň genetiki çelgileri (marketleri) bilen deňeşdirip netije çykarmakdan ybarat. DNK-nyň şahsy alamatlaryny ýüze çykarmak bolsa, onuň restruksiýa bölökleriniň (fragmentleriniň) uzynlygyny, dürli şekilliligini (polimorfizmini) öwrenmek usuly (RBUP) bilen Baýesiň teoremasy we Essen-Melleriň çaklamasy (gipotezasy) esasynda adam şahsyny, çaganyň kakasyny we ejesini kesgitlemekde amala aşyrylýar.

I bab. Derňew işleriniň maglumatlary boýunça kazyýet lukmançylyk seljermesi

Derňew işleriniň maglumatlary boýunça kazyýet lukmançylyk seljermesi şonuň dördünji obýekti bolup, özi hem diri adamlara, jeseđe we maddy subutnamalara degişli resminamalar öwrelinip geçirilýär. Bu hili resminamalaryň sanyna kesel taryhy, saglyk öýüniň kartasy, patanatomyýa barlagynyň teswirnamasy, kazyýet lukmançylyk jemlemesi, laboratoriýa barlagynyň netijeleri we ş.m. girýärler.

Diri adamlarda bu hili seljerme şikesiň ýetiren saglyk zeperiniň agrylyk derejesini diňe lukmançylyk resminamalarynyň esasynda kesgitlemeli bolanda, ýagny jebir çeken ölen ýa-da Türkmenistanyň çäginde çykyp giden bolsa gabat gelýär.

Jeset barlagy boýunça bu hili seljerme ölümiň sebäbini lukmançylyk resminamalarynyň esasynda kesgitlemeli bolanda, ýagny jeset barlagyny geçirmek mümkin bolmasa (jeset kremasiýa edilen bolsa) ýa-da jeset barlagyny geçirmek ähmiýetini ýitiren bolsa (jaýlanandan soň wagt köp geçen bolsa) geçirilýär. Köplenç, bu hili seljermeler näsagy bejermek ýaramaz netije bilen gutaryp, lukmanlaryň garşysyna hünär jenaýaty boýunça iş gozgalanda ýüze çykýar.

Derňew işleriň maglumatlary boýunça geçirilýän seljermeleriň içinde iň köp gabat gelýäni lukmançylyk işgärleriniň hünär jenaýatlary boýunça gozgalan işler bolýany üçin, bu meseläniň üstünde has düýplüräk durlup geçilse maksadalaýyk bolar, sebäbi lukmançylykda bazar aragatnaşygynyň ornaşmagy, ýagny maşgala lukmany, ätiýaçlyk lukmançylygy, tölegli lukmançylyk, hususy lukmançylyk ýaly görnüşleriň ýüze çykmagy lukmançylyk uniwersitetiň talyplaryndan bu meseläni düýpli öwrenmegi talap edýär.

Bulardan başgada 1998-nji ýylda güýje giren Türkmenistanyň Jenaýat kodeksinde lukmanlaryň hünär jenaýatlary boýunça täze maddalar girizilip, bu mesele has berkidildi. Şu aýdylanlar talyplara lukmançylyk işiniň deontologiýa we hukuk borçlaryny düýpli öwretmelidigini tassyk edýärler.

Kazyýet lukmançylyk deontologiýasy we lukmançylyk işgärleriniň hünär jenaýaty.

Mazmuny: 1. Lukmançylyk etikasy we deontologiýasy:

Lukmançylyk etikasy. Lukmançylyk deontologiýasy. Lukmançylyk psihologiýasy. Lukmançylyk syry. Lukmançylyk işiniň çäklendiriş kadasy.

2. Lukmançylyk işgärleriniň hünär ýalňyşy.

Lukmançylyk işindäki betbagtlyklar. Lukmanlaryň ýalňyşlary: Deontologik ýalňyşlar. Kesel kesgitleme ýalňyşlary. Bejergi ýalňyşlary. Lukmançylyk kömegini guramak bilen bagly ýalňyşlar.

3. Lukmançylyk işgärleriniň hünär jenaýaty.

Birinji topar: lukmançylyk işgärleriniň tötänlikde eden hünär jenaýaty.

I. Lukmançylyk işgärleriniň öz hünär borçlaryny göwnējaý etmezligi. II. Seresapsyzlykdan adam öldürmek.

Ikinji topar: lukmançylyk işgärleriniň bilkastlaýyn eden hünär jenaýaty.

I. Bikanun çaga düşürmek. II. Näsaga kömek etmezlik. III. Bikanun lukmançylyk etmek. IV. Sag adamy zorlap bejermek. V. Deslapky derňew maglumatlaryny paş etmek. VI. Neşe we psihotrop serişdelerini öndürmek, almak, saklamak, goýbermek, äkitmek düzgünini bozmak. VII. Neşe we psihotrop serişdelerini almaga hukuk berýän resminamalary bikanun bermek. VIII. Hususy lukmançylyk we farmasiýa işi bilen bikanun meşgullanmak. IX. Ekologiýa üçin howply bolan maddalaryň we galyndylaryň äkitmek, saklamak, jaýlamak, we gaýtadan ulanmak düzgünini bozmak. X. Lukmançylyk mätäçligi bolmadyk aýal we erkek adamyny biçmek. XI. Adamlarda bikanun synag geçirmek. XII. Lukmançylyk işgärleriniň azgynlyk etmegi.

Üçünji topar: lukmançylyk işgärleriň wezipe jenaýaty.

1. Wezipe ygtyýaryny hyýanatly peýdalanmak.

2. Wezipe ygtyýarlarynyň çäginden çykmak.
3. Para almak.
4. Gulluk galplygy.
5. Gulluk sowuk-salalygy.

Lukmançylyk işgärleriniň hünär jenaýaty boýunça kazyýet lukmançylyk seljermesini geçirmegiň düzgüni. Lukmançylyk etikasy we dieontologiýasy

Lukmançylyk etikasy diýip lukmanyň öz edýän işinde ahlak we wyždan esaslaryny öwrenýän filosofiýa ylmyna aýdylýar. Bu ylym Gippokratyň kasamynda, Abu Aly Ibn Sinanyň, Muhammet Seýit Jürjanynyň, Muhammet Gaýmaz Türkmeniň işlerinde aýratyn derejede görkezilendir.

Gippokratyň kasamy lukmanlaryň esasy ahlak wezipelerini özünde jemläp, indi 2,5 müň ýyldan bäri öz ähmiýetini ýitirmän gelýär.

Ibn Sina, Jürjany, Muhammet Gaýmaz Türkmen ýaly X–XIII asyrlarda ýaşan beýik musulman tebipleri lukmançylyk işiniň ynsan-perwerlik, ahlak we wyždan meselelerini yslam ylmyna laýyklykda has ýokary derejä göterdiler.

Lukmançylyk etikasy – çylşyrymly düşünje, sebäbi onda gapma-garşylyklar gabat gelýär. Meselem, lukmançylyk etikasy pishiki, weneriki, ýokanç keselli näsaga garşy zorluk ulanmaga ýol berýär. Gippokratyň «Zeper ýetirme» diýen esasy taglymaty sag adamdan näsag üçin gan, dokuma, agzalar alnanda bozulýar. Kähalatlarda lukman ýalan sözlemeli hem bolýar. Ýöne bularyň hemmesi näsagyň bähbidi üçin edilmelidir.

Lukmançylyk deontologiýasy diýip lukmançylyk işgärleriniň hukuk we hünär borçlary boýunça olaryň özüni alyp barşyny öwredýän ylma aýdylýar. Başgaça aýdylanda, lukmançylyk deontologiýasy lukmanlaryň hünär borçlary hakyndaky ylymdyr. Bu ylymyň özeni näsagy bejermekde lukmanyň kesel hakyndaky maglumatlary dogry almak, zerur barlaglary geçirmek, keseli anyk kesgitlemek we bejerginiň peýdaly usulyny ulanyp geçirmekden ybaratdyr. Ondan başga-da, lukmançylyk deontologiýasy zähmet düzgünini, işgärleriň agzybirligini, lukmançylyga degişli kanunlaryň doly berjaý edilmegini öz içine alýar.

Lukmançylyk psihologiýasy diýip lukman bilen näsagyň aragatnaşygyny öwrenýän we lukmançylyk deontologiýasyna degişli ylma diýlýär.

Näsagyň öz syrlaryny, saglygyny hat-da janyny hem lukmana ynanmagy, lukmandan uly ahlak jogapkärliگی talap edýär. Lukman näsagyň ynjuk we ejiz adamdygyny hiç wagt ünsden düşürmeli däldir. Şol sebäpli lukman bilen näsagyň, ylaýtada ilkinji duşuşykda dörän aragatnaşygy bijaý ähmiýetli bolýar. Lukmanyň gödek, oňaýsyz hereketleri, onuň ýerliksiz aýdan sözi, ýüz-gözüniň yzgytsyz yşaratlary näsagy agyr ýagdaýa düşürmegi mümkin.

Belli rus psihiatry W. M. Behterowyň «Eger lukman bilen näsagyň özara söhbetinden soň näsagyň ýagdaýy gowulaşmasa, ondan lukman bolmaz» diýen sözi hakykatlygyna galýar.

Lukmanlyk syry. Lukmanlyk syryny ýagny barlag, bejergi wagtynda näsagyň lukmana aýan bolan gizlin syrlaryny paş etmezlik, näsagyň lukmana bolan ynamynyň esasy daýanjydyr. Ýöne kä halatlarda, bu syry saklamak döwletiň, jemgyýetiň, maşgalanyň we ş.m. bähbidine çapraz gelende ony açmaly hem bolýar. Mysal üçin, adam öldürlende, öz - öziňi öldirende, wenerik keseli ýokaşdyrlanda, zäherlenme bolanda, saglyga agyr zeper ýetirlende we ş.m. ýagdaýlarda döwletiň, raýatyň kanuny bähbitlerini goramak üçin lukmanlyk syryny aýan etmeli bolýar. Şu sanalan ýagdaýlardan başga wagt lukmanlyk syry paş edilse, onda ol näsagyň ynamyna hyýanat edilen hasaplanýar we öz getiren netijesine görä (saglyga zeper ýetse we ş.m.) kanun boýunça jeza berilýär.

Lukmançylyk işiniň kanuny çäklendirilmegi. Häzirki zamanda lukmanlaryň işi köp dürli kanunlar, konwensiýalar, deklarasiýalar, buýruklar, görkezmeler, düzgünnamalar we gollanmalar bilen kadalaşdyrylýar. Bu resminamalary üç bölege bölmek bolýar.

1. Dünýä möçberindäki resminamalar halkara guramalary tarapyndan tassyklanyp ähli döwletlere degişli bolýar. Bulara Nýurnberg Kodeksi (1949), Jenewa konwensiýasy (1949), Helsinki deklarasiýasy (1964), Tokio deklarasiýasy (1984) we ş.m. resminamalar degişlidir we olar her döwletiň saglygy goraýyş kanunlarynda, şol sanda Türkmenistanyň hem saglygy goraýyş kanunynda aňladylandyr.

2. Her döwletiň saglygy goraýyş boýunça öz kanunlary bolýar. Mysal üçin, Türkmenistanda «Raýatlaryň saglygyny goramak hakynda kanuny» we «Döwlet Farmakopeýasy» hereket edýär we bu resminamalarda saglygy goraýyş işiniň esaslary kanunlaşdyrylandyr.

Türkmenistanyň raýatlarynyň saglygy goramak hakyndaky kanunynyň esasy bölümleri aşakdakylardan ybarat:

1. Bejergi etmegiň, derman we tehniki enjamlary ulanmagyň hukuk çäklendirmeleri;
2. Hirurgiýa operasiýasyny etmegiň hukuk tertibi;
3. Lukmançylyk resminamalarynyň hukuk ähmiýeti;
4. Lukmançylyk syryny paş edeni üçin lukmanlaryň we beýleki lukmançylyk işgärleriniň jogapkärçiligi;
5. Lukman kasamy;
6. Lukmançylyk işgärleriniň hünär ýalňyşlyklary we jenaýaty üçin jogapkärliги.

3. Bu topar resminamalar dürli Cözükdirmeler, Düzgünler, usuly Gollanmalar we Görkezmeler, Buýruklar görnüşinde her hünär boýunça Türkmenistanyň Saglygy goraýyş kanunynyň üstüni ýetirýärler. Mysal üçin, kazyýet lukmançylyk işini kadalaşdyrýan 20-den gowrak şu hili resminamalar bar.

Lukmançylyk işgärleriniň hünär ýalňyşy. Lukmanlaryň bejergi işi ýaramaz netije (näsagyň ölmegi, onuň maýyp bolmagy we ş.m.) bilen gutaranda, olar gelip çykyşy boýunça, esasan, üç topara bölünýärler:

1. Lukmançylyk betbagtçylygy;
2. Lukmanlaryň ýalňyşy;
3. Lukmançylyk işgärleriniň hünär jenaýatlary.

1. Lukmançylyk betbagtçylygy, diýlip bejergi işiniň ýaramaz netijesi tötänden döräp, lukmanyň görüp we önüni alyp bilmejek sebäplerinden ýüze çykanda aýdylýar. Bu halatda lukmanyň hereketi lukmançylyk düzgünlerine doly laýyk gelýär we ol bu ýaramaz netije üçin lukman jogapkär bolmaýar. Lukmançylyk ylmynyň we amalynyň häzirki ýagdaýnda şu hili betbagtlyklar gutulgysyzdyr we onda lukman günäkär dälidir.

Lukmançylyk betbagtçylygy hakynda dürli pikirler bar. Alymlaryň bir topary lukmançylyk betbagtlygyna giňişleýin garap, oňa agyr

şikeden we keselden ýogalan näsaglaryň hemmesi degişli edilýär. Beýleki topar bolsa lukmançylyk betbagtlygyna diňe tötänlikden dörän we lukmanyň ony görüp we öňüni alyp bilmejek sebäpleri ýaramaz netijä getirende aýdylýar. Mysal üçin, ýürek keseli gizlin bolan näsag operasiýa edilende ýogalsa ýa-da aşa duýgurlykdan näsag derman edilende, biýhuş berilende ýogalsa. Bu halatlarda lukmanlaryň hünär jenaýatlary, ýagny nadanlyk, seresapsyzlyk, biperwaýlyk we lukman ýalňyşy aradan aýrylmalydyr.

2. Lukmanlyk ýalňyşlyklary. Lukmançylyk bejergisinde üstünlige 100% güwälik bolmaýar, sebäbi lukmanlaryň işinde hem beýleki hünärmenleriňki ýaly ýalňyşlar ýüze çykmagy ähtimaldyr. Bu ýalňyşlary häzirkiki keseli kesgitlemek we bejergi usullarynyň doly kämil dældigi doredýär.

Lukmanyň ýalňyşy lukmançylyk betbagtlygyndan tapawutlylykda görüp we öňüni alyp boljak sebäplerden ýüze çykýar, şonuň üçin hem oňa ýalňyş diýilýär. Lukman ýalňyşy häzirkiki lukmançylyk ylmynyň we amalynyň kämil dældigi, keseliň seýrek duşýan ýa-da çylşyrymly görnüşi bolandygy üçin, ýa-da lukmanyň tejribesiniň azlygy sebäpli ýüze çykýar, ýöne bu ýagdaýda lukman ak ýürekden we hyýanatsyz hereket eden bolsa, ol ýalňyşlar jenaýat işi hasaplanmaýar.

Lukman ýalňyşlarynyň görnüşleri:

- Deontologiýa ýalňyşy lukman bilen näsagyň düşünişmezliginden ýüze çykýar.
- Keseli kesgitlemek ýalňyşlary lukmanlaryň ylmynyň we tejribesiniň azlygyndan keseli dogry anyklap bilmänligi üçin döreýär.
- Bejergi ýalňyşy dürli, ýagny taktiki we tehniki görnüşde bolýar.
- Lukmançylyk işinde guramaçylyk kemçilikleri sebäpli döreýän lukman ýalňyşlyklary.

Lukman ýalňyşlarynyň üç çeşmesi bar:

- lukman körzehin, ýagny ol bilim almaga ukypsyz bolsa;
- lukman öz bilim derejesini zygyderli kämilleşdirmese;
- lukmanda özüne göwni ýetmek, ýagny men-menlik ýüze çykanda.

Deontologik ýalňyşlar näsag bilen lukmanyň özara düşünişmezligi, ýagny deontologiýa düzgünleriniň bozulmagy netijesinde

ýatrogen keseli ýüze çykýar. Grekçe ýatro-lukman, genesis-döreýşi, ýagny ýatrogen keseli lukmanyň ýa-da beýleki lukmançylyk işgärleriniň özlerini biedep alyp barmaklaryndan ýüze çykýar. Näsaga aýdylan gödek söz, lukmanlaryň öz aralarynda latynça adalgalarda gepleşmegi, näsaga düşnüksiz dürli yşaratlar we ş.m. hereketler näsagda lukmana bolan ynamy bozýar we öz keseliniň oňa dogry aýdylýandygy hakynda münkürlük döredýär. Bu bolsa näsagyň keýpini bozup keseli agyrlaşdyrýar. Kähalatlarda näsag ruhy peslige, hatda ruhy kesele hem uçrap biler. Soňky döwürlerde ýatrogen keseline lukmançylyk işgärleriniň hereketinden ýa-da hereketsizliginden dörän we näsagyň ýagdaýyny agyrlaşdyrýan, hatda ölüme hem getirip bilýän ähli patologik ýagdaýlar girizilýär (I. W. Timofeyew «Bejergi keseli», 1999). Ýöne ýatrogen keseline beýle giňişleýin garamak kazyýet lukmançylyk alymlary tarapyndan kabul edilmeyär, sebäbi beýle edilende Jenaýat kodeksinde getirilen hünär jenaýatlary bulaşdyrylýar.

Keseli kesgitlemek ýalňyşlary. Bu hili ýalňyşlaryň, esasy sebäpleri:

- Näsagyň lukmana näme maksat bilen ýüz tutandygyny aňlamazlyk.
- Kesel hakda ýygnalan maglumatlara lukmanyň tankydy baha berip bilmezligi.
- Keseliň alamatlaryna dogry baha berip bilmezlik.

Kesel kesgitlemek ýalňyşlary aglaba kesel binyşan bolanda, çalt dörände, näsag serhoş ýagdaýda bolanda, näsag lukmana galp maglumat berende (mysal üçin öz keselini gizlese) hem-de lukmanyň tejribesi az bolanda ýüze çykýar.

Bejergi ýalňyşlyklary. Bejergi ýalňyşlyklary keseli kesgitleme ýalňyşlardan 3–4 esse az duşýar. Şol sebäpli bejergi ýalňyşy bolmazlygy üçin keseli dogry kesgitlemegi başarmaly. Ýöne kesgitleme dogry goýulanda hem bejergi ýalňyşy döräp biler. Şeýle bolmazlygy üçin lukman keseli bejermek üçin iň peýdaly usuly saýlap almagy başarmalydyr. Bejergi ýalňyşlary iki dürli, ýagny taktiki we tehniki görnüşde bolýar.

Taktiki ýalňyşlar dermany ýalňyş ulanmak, operasiýanyň zerurlygyny, wagtyny we möçberini ýalňyş kesgitlemek netijesinde ýüze çykýar.

Tehniki ýalňyşlar. Lukmançylyk enjamlaryny ýalňyş ulanmak, operasiýa edilende bedende keseki zatlary galdyrmak, agyryny aýyrmak üçin ýerliksiz dermanlary ulanmak, bihuş serişdelerini gereginde köp goýbermek we ş.m. zatlaryň netijesinde, aglaba hirurglaryň, akuşerginekologlaryň, reanimatologlaryň, narkozitarlaryň işinde ýüze çykýar.

Bejergi işini guramagyň kemçilikleri sebäpli döreyän lukman ýalňyşlary. Bu hili lukman ýalňyşlary aşakdaky ýagdaýlarda ýüze çykýar:

- hassahana otaglarynyň arassaçylyk düzgünleriniň bozulmagy netijesinde;
- lukmançylyk serişdeleri we hojalyk üpjünçiligi kemter bolanda;
- tiz kömek lukmançylyk maşyny wagtynda gelmese;
- lukmanlaryň günäsi bilen näsag hassahana giç ýerleşdirilse;
- näsag ýalňyş transportirowka edilse;
- näsag hassahanadan wagtyndan öň ýa-da ýalňyş çykarylsa.

Lukman ýalňyşlarynyň ähmiýeti. Lukman ýalňyşlary jenaýat hökmünde yzarlanmaýar. Ýöne olar doly öwrenilip, kliniki-anatomiki ýygnaklarda seredilýär we ýalňyşlaryň sebäbi anyklanýar. Zerur hasaplansa, günäkär lukmana wezipeden boşatmak, wezipesini peseltmek ýa-da başga bölüme geçirmek, hünär kämilleşigi boýunça okuwa ibermek, käýinç ýaly jezalar berilýär. Şu hili ýagdaýlarda ýalňyşan lukmanyň öz ýalňyşyny boýnuna almagy, goýberilen ýalňyşy düzetjek bolmagy, näsagdan ötünç soramagy özüne kiçilik bilmän, öýke-kine etmän berjaý etmäge gaýraty çatmalydyr.

Lukmançylyk işgärleriniň hünär jenaýatlary. Türkmenistanyň Jenaýat kodeksine laýyklykda hünär jenaýatyny eden lukmançylyk we farmasiýa işgärleri kanun boýunça jogapkärçilige çekilýärler.

Lukmanlar bilen näsagyň ýa-da onuň hossarlarynyň arasynda dawa-jenjel bejergi ýaramaz netijä getirende, ýagny näsag ýogalsa ýa-da maýyp bolsa ýüze çykýar. Onuň ýene bir sebäbi lukmanlar tarapyndan lukmançylyk etikasynyň we deontologiýasynyň bozulmagydyr, ýagny lukmanlaryň gödekligi, biedepligi, äsgermezlik etmegi, günäsini boýnuna almazlygy we ş m. ýagdaýlar bolýar.

Lukmançylyk işgärlerini jenaýat jogapkärligine çekmek aşakdaky esaslar bolanda amal edilýär.

1. Lukmançylyk kömegi gijikdirlip ýa-da ýalňyş edilen bolsa.
2. Şol ýalňyşlyklar sebäpli näsag ölse ýa-da maýyp bolsa.
3. Ýalňyşlyk bilen ýaramaz netijäniň arabaglanşygy bar bolsa.
4. Ýaramaz netijäniň döremeginde lukmanlaryň günäsi bar bolsa.

Türkmenistanyň Jenaýat kodeksine laýyklykda lukmançylyk işgärleri bilkastlaýyn hünär jenaýaty we seresapsyzlyk sebäpli tötänlikden dörän jenaýaty üçin jogapkärçilige çekilýär.

1-nji topar: Lukmançylyk işgärleriniň tötänlikden eden jenaýatlary. Bu hili jenaýat iki dürli bolýar:

1. *Lukmançylyk işgärleriniň öz hünär borçlaryny göwnejaý ýerine ýetirmezligi* (TJK-122-nji madda).

Lukmançylyk işgärleriniň hünär borçlaryny göwnejaý ýerine ýetirmezligi olaryň seresapsyzlygy, men-menligi, hünär nadanlygy ýa-da kärine sowuk-sala garamagy netijesinde ýüze çykýar. Eger lukman özüne göwni ýetip, men-menlik sebäpli hünär jenaýatyny edende, ol öz edýän işiniň dogry däldigine düşünýär, biperwaýlyk bilen olaryň önüni almaýar. Eger jenaýat lukmanyň öz hünärine sowuk-sala garamagy netijesinde ýüze çyksa, onda lukman öz edýän işiniň näsag üçin howpludygyna düşünmeýär we onuň önüni almak üçin hereket etmeýär. Hünär borçlarynyň göwnejaý ýerine ýetirilmezligi köp dürli bolýar we olar kesel kesgitlemende, bejergi edilende we lukmançylyk resminamalary düzülende goýberilýär.

Keseli ýalňyş kesgitlemek näsaga howlukmaç, ýüzleý seredilse, ýagny onuň keseli barada doly maglumatlar ýygnalmasa, zerur bolan barlaglar geçirilmese we şolar sebäpli kesel ýalňyş kesgitlemese ýa-da dogry kesgitleme juda giç anyklansa ýüze çykýar.

Bejergi döwründe hünär jenaýaty lukmanlaryň men-menligi, sowuk-salalygy sebäpli bejergi (operasiýa, derman) ýalňyş ýa-da juda giç edilse, bihuş bermek, operasiýa etmek kemter ýa-da ýalňyş ýerine ýetirilse, operasiýa wagty bedende keseki zatlar galdyrylsa, operasiýadan soň näsaga lukmançylyk gözegçiligi göwnejaý edilmese, dermanlar ýalňyş ulanylsa ýüze çykýar.

Lukmançylyk resminamalarynyň kemter ýa-da ýalňyş düzülmegi aşakdaky görnüşlerde bolýar:

- Köp halatlarda şikesleriň ýerleşen ýeri, alamatlary, möçberi görkezilmeyär, olara derek kesgitleme adalgalary ulanylýar – kesilen ýara, çapylan ýara we ş.m.
- Operasiýanyň we beýleki bejergi hereketleriň edilişi doly ýazylmaýar ýa-da juda gysga we düşnüksiz ýazylýar.
- Keseliň kesgitlemesi, epikrizi düşnüksiz, gysgaldylan sözler bilen ýazylýar.
- Bejergiň netijesi ýaramaz bolanda (näsag ölse) kähalatda lukmanlar kesel taryhyna goşmaça maglumatlar ýa-da düzediş girizýärler.

2. *Seresapsyzlykdan adam öldürmek* (TJK-105-nji madda).

Seresapsyzlykdan näsagyň ölmegi dürli sebäpden, ýagny keseliň dogry kesgitlenmezligi, başga toparly gan guýulmagy, operasiýanyň gijikdirip edilmegi, dermanlaryň ýalňyş ulanylmagy (ylaýtada olaryň, köp mukdarda berilmegi) netijesinde ýüze çykýar. Şeýle ýagdaýlarda, seýrek hem bolsa, lukmanlar näsagy seresapsyzlykdan öldüren hökmünde hem jenaýata çekilip bilner. Lukmanlara näsagy seresapsyzlykdan öldüren diýmek üçin, olaryň seresapsyzlyk we sowuk-salalyk hereketleri bilen näsagyň ölümi gös-göni baglanyşykly bolmalydyr. Sebäbi bejerginiň ýaramaz netijesi elmydama lukmanlaryň günäsi bilen bolmaýar. Mysal üçin, näsag hassahana giç getirlen ýa-da kesel juda agyr we tiz geçýän bolsa. Şonuň üçin seresapsyzlykdan adam öldürmek sebäpli lukmanlara garşy gozgalan jenaýat işleri aglaba derňew döwründe ýapylýarlar.

Lukmanlaryň hünär borçlaryny göwnejaý berjaý etmezligi lukmanlaryň garşysyna näsaglary maddy we ruhy ýitgileriniň öwezini tölemeklik boýunça iş gozgalmagyna getirýär. Bu meselede esasy sorag bejerginiň ýaramaz netijesiniň bolanlygy we onuň sebäplerini anyklamak bolýar. Bu hili seljermeler degişli hünärmenleriň gatnaşmagynda bilermenler topary tarapyndan geçirilýär.

2-nji topar: Lukmançylyk işgärleriniň bilkastlaýyn hünär jenaýatlary. 1. *Bikanun çaga düşürmek* (TJK, 120-nji madda).

– Eger çaga düşürmek ýokary lukmançylyk bilimli adam tarapyndan hassahanadan başga ýerde ýa-da beýleki kesel bejeriş jaýlarynda

kanuny bozup edilse, munuň üçin ortaça aýlyk zähmet hakynyň 10–30 esse möçberinde jerime salynýar ýa-da üç ýyla çenli belli bir wezipäni eýelemek, ýa-da belli bir kär bilen meşgullanmak hukugyndan mahrum edip (ýa-da etmän), iki ýyla çenli düzediş işlerinde işletmek jezasy berilýär.

– Eger çaga düşürmek ýokary lukmançylyk bilimi bolmadyk adam tarapyndan edilse, munuň üçin: ortaça aýlyk zähmet hakynyň 10–50 esse möçberinde jerime salynýar ýa-da 1–2 ýyla çenli düzediş işlerinde işletmek, ýa-da 3 ýyla çenli belli bir wezipäni eýelemek, ýa-da belli bir kär bilen meşgullanmak hukugyndan mahrum edip (ýa-da etmän), 2 ýyla çenli azatlykdan mahrum edilmek jezasy berilýär.

– Eger çaga düşürmek gaýtadan edilse, onda 3-ýyla çenli belli bir wezipäni eýelemek ýa-da belli bir kär bilen meşgullanmak hukugyndan mahrum edip (ýa-da etmän), 3 ýyla çenli azatlykdan mahrum edilmek jezasy berilýär.

– Eger bikanun edilen çaga düşürmek seresapsyzlykdan aýalyň ölmegine ýa-da saglygyna agyr ýa-da orta agyrykdaky zeper ýetirse, onda 3 ýyla çenli belli bir wezipäni eýelemek ýa-da belli bir kär bilen meşgullanmak hukugyndan mahrum edip (ýa-da etmän), 5 ýyla çenli azatlykdan mahrum etmek jezasy berilýär.

Çaga düşürmek resmi tarapdan rugsat edilen hem bolsa, kä halatlarda göwreli aýal bikanun çaga düşürmäge mejbur bolýar. Bu ýagdaý, haçanda aýal öz göwreliligini ýaşyryn saklamaly bolanda ýa-da çaga düşürmegiň möhleti geçirilende, ýa-da çaga düşürmegiň garşysyna sebäp bolanda (sözenek, jynsy organlaryň ýiti keselleri we ş.m.) ýüze çykýar. Bu ýagdaýda göwreli aýal lukmançylyk edarasynnda kanuny çaga düşürdip bilmeýär. Bikanun çaga düşürdülende kazyýet lukmançylygynyň çözyän esasy soraglary şulardan ybarat:

1. Çaga düşürmegiň bikanun edilendigini ýa-da öz-özünden bolandygyny anyklamak.
2. Çaga düşürmegiň edilen wagtyny anyklamak.
3. Çaga düşürmegiň haýsy usul bilen we nähili ýagdaýda edilendigini anyklamak.
4. Eger çaga düşürmek sebäpli aýal ölen bolsa, ölümüň sebäbini anyklamak.

2. *Näsaga kömek etmezlik* (TJK-121 madda). Lukmançylyk we farmasiýa işgärlerini ýolda, köçede we beýleki jemgyýetçilik ýerlerinde lukmançylyk kömegine mätäç bolan raýatlara ilkinji, gaýra goýulmasyz lukmançylyk kömegini etmäge borçly edýär. Bulara lukmanlar, akuşerkalar, feldşerler, prowizorlar we beýleki lukmançylyk we farmasiýa işgärleri girýär. Gaýragoýulmasyz lukmançylyk kömegi patologik çaga dogurmak, zäherlenmek, ýiti gan akmak, agyr şok, koma, ýokanç keseller, asfiksiýa, gark bolmak, elektrotrawma, ýanyklar we ş.m. ýagdaýlarda, ýagny jebir çekeniniň jany howp astynda galanda edilmeli bolýar. Eger şu hili kömegi etmäge borçly adamlar dürli bahanalar bilen zerur kömegi etmese, ol hem näsagyň ölmegine getirse ýa-da onuň saglygyna zeper ýetirse, olar jenaýata çekilýärler.

3. *Bikanun tebiplik (lukmanlyk) etmek* (TJK 124-nji madda). Adam bejermek diňe lukmanlara, ýagny ýokary bilimli lukmançylyk işgärlerine rugsat edilýär. Ondan başga-da bejerginiň käbir görnüşi boýunça Türkmenistanyň Saglygy goraýyş we derman senagaty ministrliginiň rugsadyny (lisenziýasyny) alan tebiplere (ekstrasenslere, massažistlere we ş.m.) ynanylýar. Bulardan başga adam (şepagat uýasy, akuşerka ýa-da lukmançylydan bilimsiz adamlar) bejergi işi bilen meşgullansalar, ol bikanun lukmançylyk hasaplanýar.

Bikanun lukmançylyk bilen meşgullanýanlar iki topara bölünýär:

– Hakyky tebipler, ýagny halk lukmançylygynyň usullaryny öwrenip, olaryň peýdalydygyna özleri hem çyn ýürekden ynanyň, bejergi edýän adamlar (tebipler, ekstrasensler we ş.m.).

– Kezzaplar, ýagny olar ulanýan bejergi usullaryna özleri hem ynanmaýarlar, özi ýa-da dogan-garyndaşy keselläýse olary lukmançylyk edaralaryna ugradýarlar, ýöne kör nebisleri üçin näsaglary aldap, olary bejeren kişi bolýarlar.

4. *Sag adamyny mejbury bejermek* (TJK-31-nji madda). Dälihana ýa-da ýapyk görnüşli başga hassahanada mätäçlik çekmeýän sag adamyny ýerleşdiren lukmana 3 ýyla çenli belli bir wezipäni eýelemek ýa-da belli bir kär bilen meşgullanmak hukugyndan mahrum edip (ýa-da etmän), 3 ýyla çenli azatlykdan mahrum etmek jezasy berilýär. Şu hili etmiş adamyň ölmegine getirse ýa-da onuň saglygyna agyr zeperi

ýetirse, onda 3 ýyla çenli belli bir wezipäni eýelemek ýa-da belli bir kär bilen meşgullanmak hukugyndan mahrum edip (ýa-da etmän), 7 ýyl azatlykdan mahrum etmek jezasy berilýär. Türkmenistanyň Saglygy goraýyş kanunyna görä, dälirän adam töweregindäki adamlar üçin howply bolanda lukmançylyk işgärleriniň, oňa lukmançylyk kömegini bermek üçin, näsagyň we onuň garyndaşlarynyň razylygyny almazdan, näsagy dälihanada ýerleşdirmäge hukugy bardyr. Bu ýagdaýda 24 sagadyň dowamynda lukman-psihiatrlar topary näsagyň hassahana dogry ýerleşdirilendigini we onuň dälihanada saklanylmalydygyny kesgitleýär we ol karar lukmançylyk edarasyna we näsagyň hossarlaryna ýetirilýär.

5. *Deslapky derňew maglumatlaryny paş etmek* (TJK-204-nji madda). Derňew döwründe lukmançylyk işgärlerine öz hünär borçlaryny berjaý edýärkä (barlag, keseli kesgitleme, bejergi, operasiýa, kazyýet lukmançylyk seljermesi, jeset barlagy, laboratoriyä barlagy we ş.m.), deslapki wajyp derňew maglumatlary aýan bolýar we olaryň paş edilmegi derňew organlarynyň işine zyýan ýetirmegi mümkin bolýar. Şeýle ýagdaýda derňewi alyp barýan adam (sülçi, prokuror) lukmançylyk işgärine şu maglumatlaryň paş edilmeli dældigi hakda dil hat alyp, duýduryş berýär we eger olar paş edilse, lukmanyň jenaýat jogapkärligine çekiljekdigini aýdýar.

6. *Neşe we psihotrop serişdelerini öndürmegiň, saklamagyň, goýbermegiň, daşamagyň ýa-da ibermegiň düzgünleriniň bozulmagy* (TJK-299-njy madda).

Bejergi, ylmy-barlag, dermanhana işgärleri öz işlerinde neşe we psihotrop serişdeleri bilen häli-şindi iş salyşýarlar. Neşe we psihotrop serişdelerini diňe bejergi ýa-da ylmy-barlag işinde ulanmak üçin, olary nähili saklamagy, hasaba almagy, goýbermegi we lukmançylykda ulanmagy kesgitleýän tassyklanan düzgünnama ulanylýar. Mysal üçin, bu serişdeleri el goşunda, (torbada, çemodanda), jemgyýetçilik ulagynda (awtobus, otly, uçar) äkitmeklik, poçta bilen ibermek gadagan edilýär. Dermanhanalarda we hassahanalarda bu serişdeler gulplanýan demir sandyklarda, seýflerde saklanylýar. Hassahanada bu düzgünleri berjaý etmek bölüm müdiriniň we uly şepagat uýasynyň borjuna girýär.

7. *Neşe we psihotrop serişdelerini almaga hukuk berýän resminamalaryň bikanun berilmegi ýa-da galplaşdyrylmagy* (TJK-300-nji madda).

Düzgüne laýklyklykda neşe we psihotrop dermanlary almak üçin lukmanyň eli bilen ýörite dermannamalar kagyzyňa ýazylan, lukmanyň we hassahananyň ýolbaşçysynyň (başlyk, orunbasar) goly çekilen, hassahananyň tegelek möhüri we lukmanyň hususy möhüri basylan dermannama berilýär. Bu hili dermannamalaryň belgisi bolup, ýazylandan soň diňe 5 gününň dowamynda güýji bolýar.

8. *Hususy lukmançylyk ýa-da farmasewtika işi bilen bikanun meşgullanmak* (TJK-307-nji madda).

Ygtyýarnamasy bolmadyk adam tarapyndan hususy lukmançylyk ýa-da hususy farmasewtika işi bilen meşgullanandygy üçin, eger netijede seresapsyzlyk zerarly adam saglygyna ýeňil zeper ýetirilen bolsa, onda, 5 ýyla çenli belli bir wezipede ýa-da kärde işlemek hukugyndan mahrum etmek, ýa-da ortaça zähmet aýlyk hakynyň 10–30 göterinüne çenli möçberde jerime salmak, ýa-da 2 ýyla çenli düzediş işlerinde işletmek jezasy berilýär. Eger şeýle etmiş adamyň saglygyna agyr ýa-da ortaça agyrylykda zeper ýetiren bolsa, onda 3 ýyla çenli azatlykdan mahrum etmek jezasy berilýär.

Eger şeýle etmişler adamynyň ölmegine getiren bolsa, onda 5 ýyla çenli azatlykdan mahrum etmek jezasy berilýär.

9. *Sanitariýa-epidemiologiýa düzgünleriniň bozulmagy* (TJK-308-nji madda).

Sanitariýa – epidemiologiýa düzgunleriniň bozulandygy sebäpli, seresapsyzlykdan adamlaryň köpçülikleýin kesellemegine ýa-da zäherlenmegine getirenligi üçin, 2 ýyla çenli düzediş işlerinde işletmek ýa-da 2 ýyla çenli azatlykdan mahrum etmek jezasy berilýär. Serepsyzlyk adamyň ölmegine getiren bolsa, onda 5 ýyla çenli azatlykdan mahrum etmek jezasy berilýär.

Bu jenáyat 2 hili ýagdaýda ýüze çykýar:

1. *Halkyň durmuş üpjünçilik düzgünleri bozulanda.*

1. Suw üpjünçilik düzgüni.

2. Iýmit hiliniň barlag düzgüni.

3. Şäher, oba, edara, ulag we ş.m. arassaçylyk düzgüni.

4. Keselleriň önüni almak üçin edilýän sanjym düzgüni.
5. Kesel ýaýradýan mör-möjekleriň garşysyna göreşmek düzgüni.
2. *Serhedni arassaçylyk goragynyň düzgüni bozulanda.*
 1. Serhetden geçýän näsagy anyklamak düzgüni.
 2. Ýokanç keselleri bellige almak düzgüni.
 3. Ýokanç keselli näsaglary çetleşdirmek we hassahanada ýerleşdirmek düzgüni.
 4. Gadagan (karantin) etmek düzgüni.
 5. Ýokanç kesellere garşy sanjym etmek düzgüni.
 6. Ýokanç keselden ýogalanyň jesedini barlamak we jaýlamak düzgüni.

Aşa howply ýokanç keselden (mergi, gyrgyn we ş.m.) ölen adamlaryň jesedi garyndaşlaryna berilmeyär. Käbir ýokanç keselden (gara hassalyk, içagyry, täjhoraz, hörezek we ş.m.) öleniň jesedi içine hek dökülen, gapysy berk ýapylyp çüýlenen tabytda merhumyň hossalaryna berlip, olardan tabydyň açylman jaýlanjakdygy hakynda dil haty alynýar we eger düzgün bozulsa, olaryň jenaýata çekiljekdigi duýdurylýar.

Arassaçylyk epidemiologik düzgüni lukmançylyk işgärlerinden başga-da, başga adamlar (ulag işgärleri, wezipeli adamlar, öleniň hossalary) tarapyndan hem bozulyp bilner.

10. *Ekologik taýdan howply maddalary we galyndylary daşamagyň, saklamagyň we gaýtadan peýdalanmagyň düzgünleriniň bozulmagy* (TJK-312-nji madda).

1. Adamyň jany ýa-da saglygy üçin zyýanly maddalaryň we galyndylaryň bellenen düzgünleri bozup daşalmagy, saklanymagy, gömülmegi ýa-da gaýtadan peýdalanymagy adamlaryň saglygyna ýa-da töwerekdäki gurşawa düýpli zyýan ýetmegine howp döretse, onda: ortaça aýlyk zahmet hakynyň 10–30 göterimine çenli möçberde jerime salmak ýa-da 2 ýyla çenli düzediş işlerinde işletmek jezasy berilýär.

2. Töwerekdäki gurşawyň hapalanmagyna, zäherlenmegine ýa-da zaýalanmagyna, haýwanlaryň köpçülikleýin gyrylmagyna getiren ýa-da adamyň saglygyna zeper ýetiren bolsa, onda 3 ýyla çenli azatlykdan mahrum etmek jezasy berilýär.

3. Eger bu hili etmişler adamlaryň köpçülikleýin kesellemegine ýa-da adamyň ölmegine getiren bolsa, onda 3–8 ýyla çenli azatlykdan mahrum etmek jesyzy berilýär.

Lukmançylyk edaralarynda bu hili etmişler radioizotop abzallary we enjamlary nädogry ulanylanda, himiki we bakteriologiki laboratoriyalarynyň galyndylary (zyňyndylary) bilen nädogry iş salşylsa we beýleki ýagdaýlarda gabat gelýär.

11. *Adamlarda (näsaglarda) bikanun synag etmek* (TJK-105, 107, 108, 111-nji maddalar).

Lukmançylykda adamlarda synag etmegi doly gadagan etmek mümkin däl, sebäbi onda tekiz ösüş bolmaýar. Täze döredilen dermanlary, lukmançylyk abzallaryny we enjamlaryny haýwanlarda, laboratoriyalarda näçe synag geçirseň hem, ahyr soňy olary ilkinji gezek, synag hökmünde adamlarda (näsaglarda) ulanmaly bolýar.

Ýöne bu hilli synaglary geçirmegiň öz şertleri bar :

1. Näsaga şu dermanyň (enjamyň) onda birinji gezek ulanyljakdygyny aýdyp, onuň dil haty bilen razylygyny almaly.

2. Synagy geçirjek lukman täze dermanyň (enjamyň) näsag üçin peýdaly boljakdygyna doly ynanmaly we ol hakda näsaga aýtmaly.

3. Täze derman (enjam) ulanylmaga goýberilmezden öňürti her taraplaýyn doly barlagdan geçirilip, degişli edaralar (Saglygy goraýyş we derman senagaty ministrligi, Farmkomitet) tarapyndan makullanan bolmaly.

Eger synag ýokarda getirilen düzgünleri bozup ýa-da başga maksat bilen edilse ol bikanun hasaplanýar we ony geçiren adam synagyň getiren netijesine görä (näsagyň ölmegi, maýyp bolmagy, saglygyna zeper ýetmegi we ş m.) jenaýat jogapkärligine çekilýär we jeza berilýär: eger näsag ýogalan bolsa 105-nji madda bilen seresapsyzlykdan adam öldüren hökmünde; eger saglyga zeper (agyr, orta, ýeňil) etse, onda 107, 108, 111-nji maddalara laýyklykda jeza berilýär.

12. *Lukmançylyk zerurlygy bolmazdan aýaly ýa-da erkegi biçmek* (TJK-107-nji madda).

Näsag bejerilende ýa-da operasiýa edilende lukmançylyk işgäriniň seresapsyzlykdan ýa-da bilkastlaýyn edendigine garamazdan,

lukmançylyk zerurlygy bolmazdan adamyny biçmek, onuň nesil öndürmek ukybynyň ýitirilmegine getirýär, ol bolsa saglygyň agyr zeperine degişli bolýar. Bu etmiş üçin TJK-nyň 107-nji maddasyna laýyklykda 3-8 ýyla çenli azatlykdan mahrum etmek jezasy berilýär.

13. *Lukmançylyk işgärleriniň azgynlyk hereketleri* (TJK-134-nji, 144-nji maddalary).

Kä halatlarda lukman öz hünär mümkinçiliklerinden we näsagyň ynamyndan, biçäreliginden peýdalanyp, owkalamak, sypalamak we ş.m. lukmançylyk hereketlerini edýän kişi bolup, öz jynsy islegini kanagatlandyrmaga, käte näsag zenany zorlamaga çenli baryp ýetýär. Düzgüne görä lukman we näsag dürli jynsa degişli bolsa (ýagny lukman erkek, näsag-aýal), onda näsagda lukmançylyk barlagy hökman üçünji adamyň (lukman, şepagat uýasy, arassaçylyk uýasy we ş.m.) gatnaşmagynda geçirilýär. Eger şu hili jenaýat edilse, onda TJK-nyň 134-nji (zorlamak) we 144-nji (azgynlyk etmek) maddalary boýunça jynsy jenaýat eden hökmünde jeza berilýär.

3-nji topar: Lukmançylyk işgärleriniň wezipe (gulluk) jenaýatlary. Türkmenistanyň Jenaýat kodeksi gulluk (wezipe) jenaýaty üçin berk jeza berilmegi göz önünde tutýar. Gulluk jenaýaty diýip, wezipeli adamyň döwlete, jemgyýete we belli bir raýatyň kanuny bähbidine zyýan ýetiren işine aýdylýar.

Wezipeli adam diýip, döwlet we häkimiýet wekili hökmünde işleýäne diýilýär. Lukmançylyk we farmasewtika işgärlerinden wezipeli adamlaryň sanyna saglygy goraýyş we derman üpjünçiligini edýän edaralaryň ýolbaşçylary, olaryň orunbasarlary, bölüm müdirleri, dermanhana müdirleri we beýlekiler girýärler.

Lukmanlar we beýleki lukmançylyk işgärleri öz hünär borçlaryny ýerine ýetirmek işinde (keseli kesgitlemek, bejergi we operasiýa etmek we ş.m.) wezipeli adam hasaplanmaýar. Ýöne bular hukuga degişli hereket edenlerinde (wagtlaýyn işe ýarawsyzlyk kagyzy berlende, maýyplyk kesgitlenende, goşun gullugyndan boşadylanda, gospitala ýerleşdirmek meselesi çözülende, lukmançylyk işgärleriniň tejribe we hünär derejesi kesgitlenende we ş.m.), olar hem wezipeli adamlar hökmünde bolýarlar.

Döwlet gullugynyň bähbidine garşy jenaýatlaryň jemgyýet üçin howpludygy öz-özünden düşnüklidir. Sebäbi olar döwlet we jemgyýet edaralarynyň iş kadasyny bozýarlar, halkyň önünde döwletiň abraýyny gaçyrýarlar, döwletiň we raýatlaryň bähbidine zyýan ýetirýärler.

1. *Wezipe ygtyýaryny hyýanatly peýdalanmak* (TJK-181-nji madda). Wezipe ygtyýaryny hyýanatly peýdalanan, ýagny wezipeli adam tarapyndan gulluk bähbitleriniň garşysyna betnebislikli ýa-da gaýry şahsy bähbit üçin edilse ýa-da raýatlaryň, guramalaryň, döwletiň hukuklarynyň we kanuny bähbitleriniň düýpli bozulmagyna getiren bolsa, onda: 5 ýyla çenli belli bir wezipäni eýelemek ýa-da belli bir kär bilen meşgullanmak hukugyndan mahrum etmek, ýa-da ortaça aýlyk zähmet hakynyň 20–40 göterimine çenli möçberde jerime salmak, ýa-da 2 ýyla çenli düzediş işlerinde işletmek, ýa-da 3 ýyla çenli azatlykdan mahrum etmek jezasy berilýär. Şunuň ýaly etmiş agyr netijelere getirse, 3 ýyla çenli belli bir wezipäni eýelemek ýa-da belli bir kär bilen meşgullanmak hukugyndan mahrum edip (ýa-da etmän), 8 ýyla çenli azatlykdan mahrum etmek jezasy berilýär.

2. *Wezipe ygtyýarlarynyň çäginden çykamak* (TJK, 182-nji madda). Wezipe ygtyýarlarynyň çäginden çykana, ýagny wezipeli adam öz gulluk çäklerinden göz-görtele çykýan hereketleri eden bolsa we raýatlaryň, guramalaryň hukuklarynyň we kanuny bähbitleriniň ýa-da jemgyýetiň ýa-da döwletiň kanun boýunça goralýan behbitleriniň düýpli bozulmagyna getiren bolsa, onda 5 ýyla çenli belli bir wezipäni eýelemek ýa-da belli bir kär bilen meşgullanmak hukugyndan mahrum etmek, ýa-da ortaça aýlyk zähmet hakynyň 20–40%-ne çenli möçberde jerime salmak, ýa-da 2 ýyla çenli düzediş işlerinde işletmek, ýa-da 3 ýyla çenli azatlykdan mahrum etmek jezasy berilýär.

Şu hili etmiş, eger jebir çekenin şahsy mertebesi kemsidilip; fiziki zorluk ulanyp edilse; ýarag ýa-da ýörite serişdeler ulanyp edilse; agyr netijelere getirse, onda 3 ýyla çenli belli bir wezipäni eýelemek ýa-da belli bir kär bilen meşgullanmak hukugyndan mahrum edip, 3–8 ýyla çenli azatlykdan mahrum etmek jezasy berilýär.

3. *Para almak* (TJK, 184-nji madda).

1. Para berýäniň ýa-da oňa wekilçilik edýänleriň peýdasyna iş bitirendigi (bitirmändigini) sebäpli, wezipeli adamyň hut özüniň ýa-da

arada durýan adamyň üsti bilen pul, gymmatly kagyzzlar, başga emläk görnüşinde para alandygy üçin, 3 ýyla çenli belli bir wezipäni eýelemek ýa-da belli bir kär bilen meşgullanmak hukugyndan mahrum etmek, emlägini konfiskasiýa edip (ýa-da etmän), sekiz ýyla çenli azatlykdan mahrum etmek jezasy berilýär.

2. Şonuň ýaly etmiş, eger gaýtadan edilse; dil-düwşüp, adamlar topary tarapyndan edilse; jogapkär wezipäni eýeleýän adam tarapyndan edilse; gorkuzyp edilse; uly möçberde, ýagny ortaça aýlyk zähmet hakynyň 100 (ýüz) göteriminden köp bolsa, onda – emlägini konfiskasiýa edip (ýa-da etmän), 5–15 ýyla çenli azatlykdan mahrum etmek jezasy berilýär.

Lukmançylyk işinde bu hili jenaýatlar bejergi, operasiýa edenligi üçin para talap etmek, öz peýdasy üçin näsagy ýa-da onuň hossarlaryny aldap, kezzaplyk etmek üsti bilen edilýär.

Para hasabyna gymmatly zatlar (pul, azyk, eşik, gurluşyk materialary, haýwanlar) ýa-da bähbitli hyzmat (şypahana mugt ýer bermek, restoranda ýa-da öýünde nahar bermek, jaýyny bejermek, eşik mugt tikip bermek, işe almak) ýaly zatlar girýär. Olardan başga-da para bermek, wezipeli adama gutlag hökmünde hut özüniň ýa-da biriniň üsti bilen, poçta bilen onuň kassadaky ýa-da bankdaky hasabyna pul geçirmek, ýa-da karz beren kişi bolup yzyna almazlyk, bikanun baýrak ýa-da aýlyk bermek görnüşlerinde bolup bilýär.

Farmasewtik işgärleri bilkastlaýyn derman ýetmezçiligini döretseler, harydy gizländikleri üçin TJK-nyň 265-nji maddasy bilen jenaýata çekilýärler.

4. *Gulluk galplygy* (TJK-187-nji madda). Wezipeli adam tarapyndan resmi kagyzzlara göz-görtele ýalan maglumatlaryň girizilmegi ýa-da olaryň hakyky mazmunyny ýoýýan düzedişleriň girizilmegi, eger bu etmişler betnebislikden ýa-da gaýry şahsy bähbitden edilse, onda 5 ýyla çenli belli bir wezipäni eýelemek ýa-da belli bir kär bilen meşgullanmak hukugyndan mahrum etmek, ýa-da ortaça aýlyk zähmet hakynyň 10–30%-e çenli möçberde jerime salmak, ýa-da 2 ýyla çenli düzediş işlerinde işletmek, ýa-da 2 ýyla çenli azatlykdan mahrum etmek jezasy berilýär.

Lukmançylyk işgärlerinden wezipeli adamlaryň hataryna lukmançylyk resminamalaryny düzmäge ygtyýar edilen adamlar girýärler. Görnetin galp ýa-da galplaşdyrylan lukmançylyk resminamalaryny bermek gulluk galplygy jenaýatyna degişli bolýar. **Lukmançylyk işgärleriniň gulluk galplygyna diňe lukmançylyk resminamalaryny, ýagny lukmançylyk edaralarynda düzülen, şamp we möhür basylan, senesi we tertip sany goýulan, wezipeli adam tarapyndan gol çekilip galplaşdyrylan resminamalar degişli bolýar.** Resminamalary galplaşdyrmak diýip lukmançylyk resminamalarynyň mazmuny bilkastlaýyn üýtgedilende, ýagny olara ýalan maglumatlar girizilende, goşmaça ýa-da bozulyp düzediş edilende, keseliň kesgitlemesi, enjam we laboratoriýa barlaglarynyň netijeleri üýtgedilende aýdylýar. Bulardan başga-da galplaşdyrmaga mazmuny hakykata laýyk gelmeýän resminamalar girýär, meselem, sag adama işe ýarawsyzlyk haty ýa-da kesellidigi, göwrelidigi we ş.m. hakynda ýalan güwänama berilse. Gulluk galplygyna doglany ýa-da öleni hakda ýalan şahadatnama bermek, resmi kitaplara-depderlere (operasiýa depderi, näsaglaryň bellik depderi we ş.m.) görnetin ýalan maglumatlar girizmek, kesel taryhyny, saglyk öýüniň kartasyny, patanatomiýa barlagynyň teswirnamasyny we ş.m. resminamalary ýok etmek ýaly etmişler hem girýär.

5. *Gulluk sowuk-salalygy* (TJK-188-nji madda). Sowuk-salalyk edene, ýagny wezipeli adamyň öz işine harsal, ýa-da geleňsizlik bilen garamagy netijesinde onuň ýerine ýetirmänligi ýa-da göwnejaý bolmanlygy üçin, eger ol raýatlaryň, guramalaryň hukuklarynyň we kanuny bähbitleriniň ýa-da jemgyýetiň ýa-da döwletiň kanun tarapyndan goralýan bähbitleriniň düýpli bozulmagyna getiren bolsa, onda 5 ýyla çenli belli bir wezipäni eýelemek ýa-da belli bir kär bilen meşgullanmak hukugyndan mahrum etmek, ýa-da ortaça aýlyk zähmet hakynyň 10–30%-i möçberde jerime salmak, ýa-da 2 ýyla çenli düzediş işlerinde işletmek jesyzy berilýär.

Şonuň ýaly etmiş seresapsyzlyk boýunça adamyň ölmegine ýa-da agyr netijelere getirse, onda 3 ýyla çenli belli bir wezipäni eýelemek, ýa-da belli bir kär bilen meşgullanmak hukugyndan mahrum edip (ýa-da etmän), 5 ýyla çenli azatlykdan mahrum etmek jesyzy berilýär.

Sowuk-salalyk gulluk jenaýatlarynyň iň köp gabat gelýäni bolmak bilen birlikde, wezipeli adamdaryň beýleki gulluk jenaýatyndan tapawutly bolýar. Birinjiden, bu jenaýat wezipeli adam tarapyndan bilkastlaýyn dälde, seresapsyzlykdan, bigeleňlikden edilýär. Ikinjiden, bu jenaýat aglaba bihereketligiň (ýaltalygyň) netijesi bolýar. Wezipeli adamlaryň (meselem lukmançylyk edaralarynyň ýolbaşçylarynyň) sowuk-salalyk jenaýatyny, lukmançylyk işgärleriniň, öz hünär borçlaryny göwnejaý berjaý etmänligi bilen bulaşdyrmaly däl. Sebäbi lukmançylyk işgärleri hünär borçlaryny göwnejaý berjaý etmänligi üçin TJK-nyň 122-nji maddasy boýunça jenaýat jogapkärligine çekilýär.

Lukmançylyk işgärleriniň hünär jenaýaty boýunça kazyýet lukmançylyk seljermesini geçirmegiň düzguni. Lukmançylyk işgärleriniň jenaýat işini gozgamak aglaba näsagyň hossarlary tarapyndan, näsaga lukmançylyk kömeginiň doly we göwnejaý edilmändigi sebäpli, onuň ýogalandygy hakda edilen şikayatlarynyň esasynda ýüze çykýar. Bu hili arzalaryň ýüze çykmagynyň esasy sebäbi näsagyň ýogalaný däl-de, lukmanlaryň gödek, äsgermezlik, sowuk-salalyk we ş.m. hereketleri bolýar. Lukmançylyk işgärleriniň garşysyna jenaýat işi gozgalanda hukuk goraýjy edaralary (prokurator, sülçi, kazy) toparlaýyn kazyýet lukmançylyk seljermesini geçirmek hakynda karar çykarýarlar. Türkmenistanyň Jenaýat iş ýörediş kodeksine laýyklykda sülçi (prokurator) ol hakda aýyplanýan lukmançylyk işgärini tanyşdyrmaga we onuň hukuklaryny düşündirmäge borçludyr, ýagny aýyplanýan lukman kazyýet lukmanyny çalşyrmagy, seljerme üçin goşmaça soraglar goýmagy, goşmaça lukmançylyk resminamalaryny (gözükdirmeleri, gollanmalary we ş.m.) getirmegi, seljermäniň jemlemesi bilen tanyşmagy, gaýtadan ýa-da goşmaça seljerme geçirmegi talap etmäge haklydyr.

Kazyýet lukmançylyk seljermesi sülçiniň karary we iş resminamalary (kesel taryhynyň asyl nusgasy, saglyk öýüniň kartasy, bejergi bellenen kagyz, operasiýa depderi, laboratoriya we enjam barlaglarynyň netijeleri we ş.m.) alnandan soň geçirilýär. Eger näsag ýogalan bolsa, onda jesediň kazyýet lukmançylyk ýa-da patanomiýa barlagynyň resminamalarynyň asyl nusgasy, kliniki-anatomiýa konferensiýanyň, saglygy goraýjy edaralarynyň teswirnamalarynyň nusgalary hem alyn-

ýar. Derňew edaralary bilermen toparyna jenaýata çekilen lukmanyň gulluk häsiýetnamasyny, ýagny haýsy okuw jaýyny gutaran, wagty, kämilleşik geçeni hakynda resminamalar, lukmançylyk hünär derejesi we ş.m. maglumatlar görkezilen häsiýetnamany gowşurmalydyr. Bilermenler topary diňe ähli maglumatlary düýpli öwrenenden soň belli bir anyk netijä gelip bilýär. Lukmançylyk işgärleriniň hünär jogapkärliги, diňe welaýat ýa-da Merkezi kazyýet lukmançylyk edarasynyň başlygy (onuň orunbasary) tarapyndan ýolbaşçylyk edilýän bilermenler toparynyň geçiren seljermesi bilen esaslandyrylýar. Bu hili bilermenler toparyna ugry boýunça ýokary derejeli hünärmenler, ýagny lukmançylyk uniwersitetiniň professor-mugallymlaryndan, hassahanalaryň ýokary derejeli lukmanlary girizilýärler. Bilermenler toparynyň agzalaryna nähak jemleme berenleri üçin Türkmenistanyň Jenaýat kodeksiniň degişli maddalary bilen gol çekdirip duýduruş berilýär.

Derňew maglumatlaryny her taraplaýyn öwrenip, bilermenler topary jemlemesinde kararda goýulan ähli soraglara esaslandyrylan jogap berýärler.

Şu hili seljermäniň çözmegine, esasan, aşakdaky soraglar goýulýar:

1. Ölümiň sebäbi näme (näsag ýogalan bolsa) ýa-da saglyk zeperiniň derejesi nähili (eger näsag ölmedik bolsa)?
2. Lukmançylyk işgärleri bejergide nähili säwlikler goýberipdirler?
3. Lukmançylyk işgärleriniň nädogry hereketleriniň sebäbi näme?
4. Lukman öz hereketleriniň howply netijä getirjegini aňlap we onuň önüni alyp biljekmidi?
5. Keseliň kesgitlemesini dogry goýmak üçin lukman zerur usullary ulanypmy, haýsy usullar (barlaglar) ýerine ýetirilmändir?
6. Operasiýanyň ýalňyş geçirilmeginiň sebäbi näme, operasiýa wagty we operasiýadan soňky döwürde nähili kemçilikler goýberilipdir?
7. Lukmançylyk işgärleriniň goýberen ýalňyşlyklary bilen bejerginiň ýaramaz netijesi özara baglansylyklymy, ol näme bilen subut edilýär?

8. Eger bir wagtda birnäçe lukman günäkärlige çekilýän bolsa, olaryň hersiniň goýberen ýalňyşsyny aýratynlykda anyklamaly?
9. Eger näsaga öz wagtynda we doly göwürümde lukmançylyk kömegi edilen bolsa, onuň janyny halas etmek mümkinmidi?
10. Lukmançylyk kömegini guramakda gospitalda nähili kemçilikler goýberilipdir we näsagyň ölmeginde olaryň ähmiýeti nähili?

Eger bilermenler toparynyň agzalary belli bir ylalaşylan netijä gelseler, onda umumy kazyýet lukmançylyk jemlemesi düzülýär. Eger bir netijä gelinmese, her bilermen öz aýratyn pikirini ýazýar.

Jemläp aýdylanda, lukmançylyk işgärleriniň hünär jenaýaty boýunça kazyýet lukmançylyk seljermesini geçirmek, ýokary derejeli hunärmenleriň bilelikde anyklan netijesi bolup, derňew we kazyýet edaralary üçin örän ähmýetli subutnama hasaplanýar.

**TÜRKMENISTANYŇ SAGLYGY GORAÝYŞ
WE DERMAN SENAGATY MINISTRLOGI**

**TÜRKMENISTANYŇ DÖWLET
LUKMANÇYLYK UNIWERSITETI**

**JESEDE HADYSA BOLAN ÝERDE
SERETMEGIŇ DÜZGÜNNAMASY**

(Talyplar üçin okuw-usuly gollanma)

TDLU-nyň Merkezi
usuly iş topary
tarapyndan tassyklanan

I. Jesede hadysa bolan ýerde seretmegiň düzgünnamasy.

Umumy maglumatlar. Kazyýet lukmançylygynda hadysa ýeri diýip adam ölen ýa-da başga hili jenaýat edilen ýere aýdylýar. Eger hadysa adam öldürmek, aýal zorlamak, tene şikes ýetirmek ýaly zatlar bilen baglanyşykly bolsa, onda şol hadysa bolan ýere kazyýet lukmany ýa-da başga lukman çagyrylýar.

Hadysa ýerine seretmek uly ähmiýetli derňew hereketidir we onuň geçiriliş düzgüni Türkmenistanyň Jenaýat-iş ýörediş kodeksiniň 168–169-njy maddalaryna laýyklykda amala aşyrylýar. Türkmenistanyň Jenaýat-iş ýörediş kodeksiniň 169-njy maddasyna laýyklykda hadysa ýerinde jesede seretmek güwäkäriň hem kazyýet lukmanynyň gatnaşmagynda sülçi tarapyndan geçirilýär. Sülçiniň ýolbaşçylygynda hadysa ýerine seretmäge kriminalist, jenaýat-agtaryş işi boýunça hünärmen, bölüm hünärmeni, gulluk işli yzçy, kazyýet lukmany we güwäkärler gatnaşýarlar.

Serediş başlanmazdan ozal, Türkmenistanyň Jenaýat-iş ýörediş kodeksiniň 114-nji maddasyna laýyklykda 2-den az bolmadyk güwäkär çagyrylýar. Güwäkär hökmünde şu işe bähbidi galtyşmaýan adamlar çagyrylýar. Aýyplanýan, onuň aklawçysy, jenaýat etmekde çak edilýän adam, jebir çeken, raýat hak isleýji, raýat jogap beriji, olaryň ýakyn garyndaşlary we şaýatlar güwäkärlige laýyk bolmaýar.

Güwäkärler barlag hereketlerine gatnaşyp, öz gollary bilen teswirnamany we onda ýazylan zatlaryň, sülçiniň eden barlagynyň netijesidigini tassyklaýarlar. Derňew hereketleri hem olaryň netijesi hakda güwäkäriň başga (üýtgeşik) pikiri bolsa, onda ol Türkmenistanyň jenaýat-iş ýörediş kanunynyň 114-nji maddasyna laýyklykda, hökmany suratda ony teswirnamada ýazylýar.

Hadysa ýerine serediş sülçi tarapyndan guralýar we onuň ýolbaşçylygynda geçirilýär. Kazyýet lukmany hünärmen hökmünde jesede seretmekde, onuň şikeslerini ýazmakda, subutnama maddalaryny tapmakda we almakda sülçä kömek berýär.

Jesediň tapylan ýeri hadysanyň bolan ýeri bilen mydama gabat gelmeýär. Käwagtlar jeset ýoluň ýörelýän yerinden gyrasyna çykarylýar, asylgy duran jeset ýere düşürilýär ýa-da edilen jenaýatyň yzyny bulaşdyrmak üçin jeset hadysa yerinden başga ýere äkidilýär. Jenaýat

edilendigini ýa dældigini, ýagny öldürilen, öz-özünü öldüren, betbagtlykdan ölen, zorlukdan ölmegiň guman edilmegi, öýünde, köçede tarpa-taýyn ölen, näbelli adamyň ölmegi we beýleki hadysalary ýerinde anyklamak mydama başartmaýar. Şonuň üçin jesede seretmekden başga-da kazyýet lukmany hadysa ýeriniň barlagynda hem işjeň gatnaşýar. Gerek bolsa ol derňew döwründe jesediň tapylan ýerini gaýtadan barlamak üçin çagyrylyp bilner. Beýle ýagdaý, ylaýta-da jeset hadysa ýerinde ilkinji gezek ýaramaz seredilen bolsa ýa-da täzeçe derňew maglumatlaryny almak gerek bolanda ýüze çykýar.

II. Hadysa ýerinde jesede seretmegiň düzgünleri. Sülçi hadysa ýerine gelip, serediş tertibini, onuň çägin kesgitleýär we ol ýeri gorap saklamak üçin gerek bolan şertleri üpjün edýär. Kazyýet lukmany ilki bilen adamyň hakykatdan hem ýogalandygyny kesgitleýär. Kämahal adamyň organlarynyň işleýşi şeýle bir haýallar weli, olar ölen diýip hasaplanýar. Şonuň üçin hem adamyň ölenligini kesgitlemek hadysa ýerinde kazyýet lukmanynyň iň wajyp wezipeleriniň biridir. Şuny bilmek üçin kazyýet lukmany adatdaky usullardan we nyşanlardan peýdalanýar, ýagny ýürek ugrusy, puls, dem alyş, görejiň ýagta duýgurlygy we ş.m. peýdalanýar. Eger-de jebir çekenin janyndan sähelçe umyt bar bolsa, onda kazyýet lukmany haýal etmän, tiz kömek maşynyny çagyryýar we ol gelip ýetişýänçä zerur bolan reanimasiýa çärelerini (gan akyşy duruzmak, emeli dem alyş, ýüregi daşyndan owkalamak we ş.m.) amala aşyrýar.

Hadysa ýerinde jan çykandygyny tassyklaýan nyşanlaryň ilkisi «pişik gözi» ady bilen belli bolan Beloglazowyň nyşanydyr. Onuň düýp manysy göz almasyny iki tarapdan barmak bilen gysaňda göreç tegelek şekilden dilkaw (inçe-uzyn), ýagny pişigiň göreji ýaly bolmagydyr. Janly adamda gysanyň bilen görejiň tegelek şekili üýtgemeýär.

Hadysa ýerinde barlag belli bir tertipde, ýagny statistik hem dinamik usullarda geçirilýär.

Statistik usul hiç zady üýtgetmän, gozgaman, süýşürmän, ellemän, olar şol durşunda öwrenilýär we teswirnama ýazylýar. Statistik usul bolan hadysany doly göz önüne getirmäge, şol ýerdäki zatlary bolşy ýaly bellemäge mümkinçilik berýär. Ol bolsa, soňra entek üýtge-

dilmänkä hadysa yerinde ýatan zatlaryň, nyşanlaryň we yzlaryň özara degişlidigini kesgitlemäge kömek edýär. Statistik seredişde öňürti bilen hadysa ýerini, soňra jesediň umumy görnüşini, yagny boýy, syraty, egin-eşigi, olaryň ýyrtygy, ýirigi, hapalanany, el-aýagyň ýatyşy, jesediň töweregindäki, üstündäki, astyndaky we elindäki zatlary (palto, tüpeň, pyçak, saç we ş.m.), jesediň töweregindäki gan dökülen ýerler barlag edilýär, surata alynýar. Statistik serediş hadysa ýeriniň şekilini düzmek, jesediň çaklaýyn suratyny çekmek, töweregindäki zatlary jikme-jik görkezip teswirnamada ýazmak bilen tamamlanýar.

Dinamiki usul bilen hadysa ýerine seredilende kazyýet lukmany jesedi galdyryp, merhumyň jübülerindäki zatlary (pul, resmi kagyz we ş.m.) çykaryp barlap we tanşyp biler. Eger jeset jayda bolsa, onda hadysa ýerine seretmegi gapydan başlap, sagat diliniň ugry bilen diwaryň boýy bilen gidip, kem-kemden jesede ýetmeli. Jaýyň adyny (öý, saraý, garaž we ş.m.) we jesediň ýerleşen ýerini görkezmek möhümdir.

Jeset hadysa ýerinde seredilende kazyýet lukman aşaky meseleleri çözüýär:

1. Janynyň çykandygyny anyklamak.
2. Ölümiň bolan wagtyny kesgitlemek.
3. Jesediň ölümden soňky durkuny kesgitlemek.
4. Jesetde şikes barlagyny, olaryň nähili ýarag bilen ýetirilendigini kesgitlemek.
5. Biologiki görnüşli subutnama maddalaryny tapmaga, almaga we gaplamaga sülçä kömek etmek.
6. Jeset barlaga iberilende çözülmeli soraglary dogry goýmakda sülçä kömek etmek.

Kazyýet lukmany gerek bolsa heläk bolan adamynyň nähili ýagdaýda ýogalanlygyny, onuň jesediň ilki ýatan ýerinden üýtgedilendigi, endamyndaky şikesleriň häsiýeti we gelip çykyşy, ýaralanandan soň hereket etmäge ukyply bolanlygy we ş.m. zatlar hakda öz pikirini aýtmaga haklydyr. Hadysa ýerinde kazyýet lukmany goýlan soraga jogaby dilden berýänligi we onuň jogaplarynyň takmynandygy hem-de lukmanyň jogaplarynyň onuň käriniň çäginde çykmaly däldigi we şonuň üçin ol jogaplaryň kazyýet lukmançylyk jemlemesi hökmünde kabul etmek bolmaýandygy aýratyn bellemelidir.

Açyk meýdanda, hadysa bolan ýeri mese-mälim belli bolsa, onda barlag jesetden başlanyp, töwerege soň seredilýär. Dinamiki gözleg wagty teswirnamada bellemek üçin lukman tarapyndan jesediň aşagyndaky ýa-da töweregindäki zatlara, onuň ýatys ýagdaýy, eşiğiniň ýagdaýy, takmyndan ýaşı, merhumyň ýeke özüne mahsus bolan üýtgeşik zatlary, janynyň çykandygynyň, ýagny jeset nyşanlary, jesetdäki şikesler we olaryň ýerleşen ýerleri sülçä aýdylmalydyr. Gözleg wagty bilermen-kriminalist, sülçi (ýa-da lukman) masştab lineýkanyň kömegi bilen jesedi, gan yzларыny, eşik ýyrtyklaryny we ş.m. zatlary surata düşürýär. Jesediň endamyndaky şikesleriň ýerleşişini sada şekillendirmek maslahat berilýär.

Teswirnama aşaky tertipde düzülýär: ilki jesediň ýatan ýeri görkezilýär we şunlukda ol ýeriň ady (açyk meýdan, tokaý, kenar we ş.m.), obanyň ady, jesediň haýsy ýerde tapylany (jar, köçe, saraý we ş.m.) nähili ýerde (asfalt, beton, çäge, küde) ýatanlygy bellenilýär. Soňra jesediň ýatysy (arkan, ýanyn, ýüzin), agzalarynyň ýagdaýy, ýagny el-aýagyň gönüligi, bogunlardan epilendigi, jesediň aşagynda galandygy hem-de jesediň töweregindäki zatlar (agaç, gapy, jaý) we jaý içindäki zatlar (diwar, äpişge, gapy, sandyk we ş.m.) bilen jesediň aradaşlygy görkezilýär. Eger beýle salgylar ýok bolsa, onda jesediň agzalarynyň haýsy tarapa (demirgazyk, günorta we ş.m.) degişlidigi görkezilýär. Mundan soň jesediň egin-eşiği (umumy görnüşi, adatky yerinden çykarylmany, hapalanmany, ýyrtylmany, eşiğiniň ysy, we ş.m.) bellenilýär. Teswirnamada jesediň ýanyndaky zatlaryň (ýüp, palta, pyçak, peşeň we ş.m.) barlagynyň netijesi görkezilýär. Jesediň umumy görnüşini ýazmak, onuň jynsyny, ýaşı (çak bilen), semiz-horlugy, beden sypaty, derisi (reňki, ýumşaklygy, hapasy) bellenilýär. Soňra jeset nyşanlary görkezilýär, ýagny jesediň sowamagy, gatamagy, jeset menekleri, nemli bardalaryň guramagy ýazylýär.

Jesediň sowamagy aglaba onuň ýogyn-göni içegesiniň temperaturasyny ölçemek arkaly anyklanýar.

Jesediň gatamagy belli bir myşsa toparларыnyň (aşaky eňek, kelle, boýun, el-aýak) ýagdaýlary bilen anyklanýar we haýsy myşsalarıň we haýsy derejede gatandygy görkezilýär.

Jeset menekleri adam ýogalandan soň 1–1,5 sagatdan 3–4 sagat aralykda, ganyň ýokarda ýerleşen damarlardan aşaky damarlara akyp ýygnalmagy sebäpli ýüze çykýar. Teswirnamada menegiň reňki (gö-gümtil, gyzgylt, melewşe we ş.m.), möçberi (ýaýran, bölek we ş.m.), ýerleşen ýeri (arka, döş, garyn, boýun, aýak, el we ş.m.), dinamometr ýa-da barmak bilen basaňda menegiň reňkiniň üýtgeýşi (ýityär, agaryar, üýtgemeyär), menegiň ilki başdaky reňki düzelýänçä gerek bolan wagt (sekunt, minut, sagat) anyk görkezilmelidir.

Jesediň guramagy (kakamagy) diýip dodagyň nemli bardasynyň, gözün buýnuz perdesiniň, jynsy organlaryň(inegiň) derisiniň gurap, «dodak jähegi», «Lýarş üçburçlugy», «pergament menegi» ýaly nyşanlara aýdylýar. Ol hili nyşanlar bar bolsa, olar teswirnamada bellenilmelidir.

Ýokarky agzalan irki jeset nyşanlaryň ähmiýeti biçak uludyr. Şolar näçe çalt barlanylsa we öwrenilse ölümiň bolan wagtyny anyklamak, jesediň nähili boluşda ýatandygyny kesgitlemek, kä mahallar bolsa hat-da ölümiň sebäbini aňlamak hem aňsat bolýar. Ýlaýta-da olary hadysa ýerinde jesede seredilende öwrenmek zerurdyr hem juda peýdalydyr. Sebäbi kämahal jeset jesethanada 2–3 gün saklanandan soň, barlag geçirilýär, şeýle bolanda irki jeset nyşanlarynyň boljagy bolýar we olaryň seljerme üçin derwaýyslygy ýityär, ýagny olaryň esasynda bir netijä gelmek çetin bolýar. Teswirnamada jeset nyşanlaryndan soň jesediň aýry-aýry ýerlerine seredilýär. Kellä seredilende onuň süňkleriniň bütewiligi, saçlarynyň reňki, uzynlygy, ýüzüniň reňki, gözleri (açyk, ýumuk) göz bardasy (Lýarş menegi, durulygy, çalarmagy), görejiň şekili (giň, büzük, tegelek, dilkaw) görkezilýär. Burun süňküniň, burun we gulak kitirdewügiň abatlygy, burun we gulak deşikleriniň arassalygy ýa-da gan, iriň, suwuklyk akýanlygy, dodagyň we agzyň nemli bardasy, diliň ýerleşşi (agyz içinde, diş arasynda) dişleriň sany, ýagdaýy (gädilen, gopan), emeli goýulan dişler (sary, ak metaldan), protezler görkezilýär. Soňra boýun (uzynlygy, ýogynlygy), döş kapasasy (konus, çelek, silindr görnüşli), garyn (çöken, döşüň deňinde, güberçek), daşky jyns organlary (ýetikligi, umumy görnüşü, gasyk gyllarynyň şekili), ýamyz derisiniň arassalygy, eger erkek adam bolsa

– uждын deşiginden çykýan suwuklygyň häsiýeti; aýal maşgala bolsa – gylapdan çykýan nem, gyzlyk perdesiniň ýagdaýy görkezilýär. Hadysa ýerinde jesede seretmeklik el-aýak süňkleriniň, derisiniň barlagy bilen tamamlanýar.

Jesetdäki şikesler her agzanyň barlagy wagtynda ugurdaş görkezilýär. Olaryň ady (sypjyryk, ýara, döwük we ş.m.), ýerleşýän ýeri, şekili, ölçegi ýaranyň gyrasy, uçlary, ýokundy we hapa degen ýerleri belenilýär.

III. Ajalyň käbir görnüşinde jesetde seretmegiň aýratynlyklary.

Jesetde kütäk, ýiti ýa-da ok ýaragynyň yzy bolsa, onda teswirnamada şikesleriň ady, sany, ýerleşen ýeri, şekili, ölçegi, ýaranyň gyrasy we uçlary aýratyn öwrenilip görkezilýär. Şikes ýeten ýerde ýokundy ýa hapa bar bolsa olary saklamak üçin çäre görülýär. Goranmak ýa-da göreşmek wagty düşen şikesleriň bardygyna ýa ýokdugyna üns berilýär. Eşiğiň ýyrtygy (kesigi) bilen tendäki ýara (şikes) biri-birine gabat gelýänligi ýa-da gelmeýänligi anyklanýar. Gülle ýa seçme ýarasy bolsa onuň töwereginde ok-däriniň goşmaça yzlary, ýagny gurum, däri tozgasy, peşen dykysy we ş.m. ýaly zatlar hem-de seçmäniň pytrap diwara, gapa, sandyga we ş.m. ýerlere degen ýzlary üns bilen barlanýar. Gan yzlary (syçrantgy, damja, syryntgy we ş.m.), olaryň ýerleşşi, jesediň ýatan ýeri bilen adamyň ölen ýeriniň gabat gelýändigini ýa-da gelmeýändigini anyklamaga kömek edýär.

Awtomobil ýa-da demir ýol ulagy (otly) uran bolsa, onda jesediň ýatan ýeri, onuň maşyna ýa ota bakan ýatyşy, kellesiniň we beýleki agzalarynyň ýagdaýy barlanýlar. Egin-eşikdäki ýyrtyklar, olardaky ýzlar (tekeriň, protektoryň, radiatoryň) we ýokundylar (mazut, reňk) doly öwrenilýär we teswirnamada belenilýär. Transporta seredilende onuň döwlen, ýemşeren ýerleri, ondaky yzlar we ýokundylar (gan, saç-gyl, içki organlaryň syçrantgysy we ş.m.) belenilýär. Jesetdäki ten şikesleriniň adam entek janlyka ýa-da ölenden soň emele gelenini kesgitlemäge şikesleriň özüne mahsys bolan nyşanlardan başga-da, jesediň tapylan ýerindäki gan syçrantgylary, gan-damjalary we syryntgylary degen zatlar kömek edip bilerler.

Adam asylyp ölen bolsa, jesediň durky (aýagy ýerden üzňe, dik duran, oturan, ýatan), görnüşleri we töweregindäki zatlaryň özara

gatnaşygy (degişlidigi) anyklanýar. Asylan ýüp (syrtmak) ýagny onuň materialy (demir sim, tanap, ýüp, desmal, şarf we ş.m.) doly öwrenilýär. Syrtmagyň düwni (syrtmak, künt), boýnuň daşyndaky aýlaw sany (1.2.3.4.), boýnuň haýsy ýerinde ýerleşşi (ýokarda, ortada, aşakda) anyklanýar. Jeset jesethana ugradylanda boýnundan syrtnagy aýrymaly däl. Eger ol mümkin bolmasa, onda düwnüň garşysyndan ýüpi kesip, syrtmak boýnundan aýrylandan soň, ýüpüň şol kesilen ýerini sapak bilen birikdirmeli. Boýun derisinde syrtnagyň goýan yzy jikme-jik öwrenilmeli we surata düşürilmelidir.

Tarpa-taýyn ýogalan adamyň jesedine hadysa ýerinde seredilende teswirnamada onuň ýatan ýeri (öýde, köçede, dükanda, açyk meýdanda we ş.m.), ýatyş durky (arkan, ýüzin, kese), egin-eşigi (sany, hili, ýyrtgy, ýokundy we hapa yzlary), jesetdäki ölüm nyşanlary (sowamak, guramak, gatamak, menek) belleniýär. Merhumyň teswirnamalary öwrenilýär, onuň ýaşı, käri (hünäri) we tanyş-bilişlerinden hem dogan-garyndaşlaryndan merhumyň soňky wagtlarda nähili kesel bilen hassalandygy anyklanýar. Emma ölümiň esasy sebäbini jeset barlagy geçirilenden soň takyklap, kazyýet lukmançylyk jemlemesinde görkezmelidir.

Zäherden ölen adamyň jesedi hadysa ýerinde seredilende merhumyň ellerine, kiselerine, agzynyň içine we töwereklerine uly üns bilen seretmelidir, sebäbi şol sanalan ýerlerde zäheriň galyndylary, yzlary bolmagy ähtimaldyr. Käwagtlar jeset menekleriniň reňki (açyk-gyzyl, melewşe-gonur) ölümiň sebäbini bilmäge hem ýardam edýär. Ondan başga-da jesediň ýatan ýerinde, onuň eşiklerinde, ýorgan-düşeginde zäherli maddalaryň galyndysy bolmagy mümkin. Eger jeset jaý içinde bolsa, onda stoluň üstündäki gap-çanaklary, hajathanany üns bilen barlamalydyr. Merhum lukman bolman, onuň öýünde toksikologiýa kitaplary, dermannamalar kitaby we ş.m. edebiýat bolsa olar öwrenilmelidir, sebäbi olaryň içindäki zäherli maddalar hakyndaky maglumatlary merhumyň bellik edenligi ähtimaldyr. Zäher we zäherlenmek baradaky tapylan materiallar teswirnamada belleniýär we laboratoriyä barlagyna iberilýär.

IV. Hadysa ýerinde maddy subutnamalaryň gözlenip tapylyşy, alnyşy we gaplanylyşy. Hadysa ýerinde jenaýat üçin ulanylan ýaraglar

(tüpeň, palta, pyçak we ş.m.), olaryň esbaplary (peşeň, ok, däri, pyça-gyň gyny we ş.m.), biologiki hilli subutnama maddalary (gan, gyl, şaç, döl, sümük, tüýküklik, dokuma we ş. m.) tapylyp bilner. Hadysa ýerine seretmäge gatnaşýan kazyýet lukmany derňew geçirýän sülçä ýokarky agzalan subutnama maddalaryny tapmaga, zaýalaman almaga we laboratoriýa barlagyna ibermek üçin gaplamaga kömek etmelidir.

Gan yzlary aglaba el barmagynyň dyrnaklarynyň astynda, poluň jaýryklarynda, plintusda, eşiğiň kisesiniň töwereginde, ýeňiniň ujunda, gapynyň we ulag serişdeleriniň tutgyjynda, jenaýat üçin ulanylan ýaraglarda, suw kranynda (kündükde, taňkada, tüňçede we ş.m.), jaýyň diwarynda, krowatdyr-sandyklarda, açyk meýdanda, garyň üstünde damja, syryntgy, syçrantgy ýa-da kölçe görnüşinde duşup biler. Ilki başda olar goňur-gyzylymytyl reňkli, eger wagt köpräk geçen bolsa garamtyl, sarymytyl, gögümtil reňklerde hem bolup biler.

Döl zyy matada çalymytyk ýa-da sarymytyk reňkli bolup, gyrasy egri-bugry gataňsyrak tegmil görnüşinde bolýar. Aýal zorlananda döl yzyny aglaba onuň içki eşiklerinde ýa-da çabdynyň, donunyň, palto-synyň işliginde tapmak bolýar. Şeýle hem ol yzlar ýorgan-düşekde, desmalda tapylmagy mümkin.

Subutnama maddalaryny (gan, döl, tüýküklik we ş.m.) tapmakda ultramelewşe şöhleleri hem ulanylýar.

Subutnama maddalarynyň ýerleşen zatlary kiçi göwrümli bolsa (egin-eşik, aýakgap, ýarag, desmal we ş.m.), onda olar şol durşuna laboratoriýa barlagyna iberilýär. Ýöne obýekt öl (ezilen) bolsa, ony mylaýym howada, gün şöhlesi düşmeýän ýerde guradyp, subutnama maddalarynyň ýerleşen ýerine ak mata ýa kagyz tikip laboratoriýa ibermeli.

Subutnama maddalarynyň ýerleşen zatlary uly göwrümli bolup (sandyk, piano, awtomaşyn we ş. m.) we olary laboratoriýa ibermek mümkin bolmasa, onda arassa ak matany (hasany) ölläp şol gan, döl meneklerini süpürüp oňat siňdirmeli we kölegede, mylaýym howada guratmaly.

Gana boýalan gar 3–4 gat hasa salnyp düwünçek edilýär, gar erän-den soň hasa mylaýym howada kölegede guradylýar. Eger gan ýokan

zat uly göwrümlü bolsa (diwar, tagta pol we ş.m.) onda ol gyrylyp ýa kesilip alynýar.

Subutnama maddalaryny saklaýan zatlar(gyryndylar, guradylan esgiler (hasalar)), saçlar aýratyn gapda (gutuda, bukjada) ýerleşdirilýär we ugradylýar. Aýratyn bukjalarda nusga üçin alnan toprak, agaç bölegi, mata (esgi, hasa) bölegi iberilýär. Eger hadysa ýerinde içki organlaryň ýa-da dokumalaryň bölegi tapylan bolsa olary guradyp ýa-da içi formalinli çüýşe gaba salyp ugratmaly. Barlaga iberilýän düwünçegiň daşyna – obýektleriň nirä iberilýänligi, nirede, haçan we kim tarapyndan tapylandygy hakda ýazgy edilýär. Jesedi we subutnama maddalaryny barlaga ugratmak sülçiniň borjudy. Şolar bilen birlikde sülçiniň seljerme geçirmek hakda çykaran karary ýa-da ýollama haty iberilýär.

Hadysa ýerine seretmek teswirnamasynyň düzülişi. Hadysa ýeriniň teswirnamasynda hemme tapylan zatlar jikme-jik görkezilýär we sülçiniň adyndan düzülýär. Teswirnama iki, ýagny giriş we barlag bölüminden ybaratdyr. Giriş bölümünde senesi, nirede ýazylandygy, kimiň ýazandygy, güwäkärleriniň atlary, salgylary, wezipeleri, jenaýat iş ýörediş kanunynyň maddalaryna salgylanylyp, haçan başlap we haçan gutarandygy görkezilýär.

Barlag (ýazgy) böleginde hadysanyň bolan ýeri we jeset barlananda anyklyanan zatlar doly görkezilýär. Bu bölüm alnan subutnama maddalarynyň sany we olaryň nirä iberilendigini görkezmek bilen tamamlanýar.

Teswirnamanyň ýany bilen hadysa ýeriniň şekili, fotosuratlar iberilip bilner.

Teswirnama sülçi, kazyýet lukmany, bilermen-kriminalist we güwäkärler (2) gol çekýärler.

JESET KAZYÝET LUKMANÇYLYK SELJERMESINI GEÇIRMEGIŇ DÜZGÜNNAMASY

Türkmenistanyň Baş prokuraturasy, Türkmenistanyň Saglygy
Türkmenistanyň Ýokary kazyýeti, goraýyş we derman senagaty
Türkmenistanyň Adalat ministrligi, ministrliginiň 27.02.1999-njy ý.
Türkmenistanyň İçeri işler ministrligi № 8-nji buýrugyna goşmaça
bilen ylalaşylan.

1. Jeset kazyýet lukmançylyk seljermesini geçirmegiň düzgün-
namasy

1. Umumy maglumatlar.

1.1. Şu «Duzgünnama» Türkmenistanyň Saglygy goraýyş we derman senagaty ministrliginiň merkezi we welaýat kazyýet lukmançylyk edaralarynda jeset kazyýet lukmançylyk seljermesini guramagy we geçirmegi tertipleşdirýär. Bu görnüşli seljermesini Türkmenistanyň kazyýet lukmançylygy boýunça kabul edilen kanunlaryna, şu «Düzgünnama» we Türkmenistanyň Saglygy goraýyş we derman senagaty ministrligi tarapyndan berlen buýruklara, beýleki kadalaýjy we usuly resminamalara laýyklykda geçirilýär.

1.2. Jeset kazyýet lukmançylyk seljermesi jenaýat işi gozgalandan soň, derňewçiniň, sülçiniň, prokuroryň, kazynyň karary ýa-da kazyýetiň kesgitlemesi esasynda zorlukly ölümiň sebäbi, syna şikesiniň barlygyny we mehanizmini anyklamak hem-de kazyýet lukmanynyň hünär biliminden daşa çykmaýan, kararda (kesgitlemede) görkezilen beýleki soraglary çözmek üçin geçirilýär.

Başga halatlarda ölümiň sebäbini anyklamak hukuk goraýjy edaralaryň tabşyryk haty jesediň kazyýet lukmançylyk ýa-da patanomiýa barlagy boýunça kesgitlenýär.

1.2.1. Hassahanada bejergide ýatan näsag zorlukly ölümden ýogalsa ýa-da ol hakda güman edilse, ýa-da lukmançylyk işgärleri öz wezipe we hünär borçlaryny göwnejaý ýerine ýetirilmezlik ýüze çyksa, hassahananyň başlygy jeset kazyýet lukmançylyk seljermesini geçirmegi bellemek zerurlygy hakynda degişli hukuk goraýjy edaralara gaýragoýulmazdan habar etmäge borçludyr.

1.2.2. Ömründe lukmançylyk işgärlerine ýüz tutmadyk we hassahanadan başga ýerde tarpa-taýyn ölen adamlaryň jesediniň kazyýet lukmançylyk barlagy, diňe olaryň zorlukdan ölmeginiň mümkinligi barada güman dörese, ýagny teninde syna şikesleri bar bolsa ýa-da eşikleri we başga zatlary gana boýalan bolsa geçirilýär. Başga halatlarda tarpa-taýyn ýogalan adamyň jesedi patologanatomyýa barlagyna iberilýär. Eger-de barlag wagty jesetde zorlukly ölümiň alamatlary tapylsa, onda barlag togtadylýar we patanatomyýa bölümiň müdiri jesediň we onuň agzalarynyň zaýalanmazlygy üçin çäre görýär hem-de hassahananyň başlygynyň üsti bilen kazyýet lukmançylyk seljermesini geçirmegiň zerurlygy hakynda hukuk goraýjy edaralara habar edilýär. Bu hili seljermäni geçirmek jesedi barlan patologanatomia ýa-da patologanatomiki barlagyň teswirnamasyny alyp, kazyýet lukmanyna tabşyrylyp bilner.

1.2.3. Jeset kazyýet lukmançylyk seljermesini aglaba kazyýet lukmanlary geçirýär. Seljirme geçirmäge lukmançylyk uniwersitetiň kazyýet lukmançylyk kafedrasynyň mugallymlary ýa-da jemleme düzmäge ukuply bolan başga hünärli lukmanlar hem çekilip bilner. Şu hili hünärmenleri seljirme geçirmäge çekmek üçin derňew ýa-da kazyýet edaralarynyň talabyny ýerine ýetirmek şol lukmanlaryň işleýän edarasynyň ýolbaşçysy üçin hökmanydyr.

1.2.4. Jeset barlagy kazyýet lukmançylygynyň ýa-da hassahananyň jesethanasynda geçirilýär.

1.2.5. Jesedi jesethana äkitmek mümkin bolmasa, derňewçi hassahananyň ýolbaşçylary bilen kazyýet lukmançylyk seljermesini geçirmek üçin başga jaýda amatly şertleri döretmelidirler.

1.2.6. Käwagtlar çykgynsyz ýagdaýda hukuk goraýjy edarasynyň we kazyýet lukmanynyň razylygy bilen howa ýagdaýy amatly(maýyl,

çygsyz) bolanda gabyrdan çykarylan ýa-da meýdanda tapylan jeset seljermesi, eger barlag geçirmek üçin zerur şertler döredilse, gündiz açyk meýdanda hem geçirilip bilner.

1.2.7. Zerur bolanda jeset barlagyny buýran adam kazyýet lukmanynyň howpsuzlygyny üpjün etmelidir (jeset barlagy geçirilýän jaýy goramak we ş.m.).

1.3. Jesedi, onuň eşiklerini we oňa degişli zatlary öz wagtynda jesethana eltmegi jeset barlagyny buýran adam üpjün edýär. Şol bir wagtda seljerme geçirmek hakda karar (görkezme), anyk soraglar we waka hakda esasy maglumatlar, merhuma degişli resminamalar we gymmatly zatlaryň sanawy jeset bilen birlikde jesethana ugradylýar. Eger jeset wakanyň bolan ýerinde seredilen bolsa, onda serediş teswirnamasynyň nusgasy jeset bilen birlikde ugradylýar.

1.3.1. Eger seljerme geçirmek hakdaky karary jeset bilen birlikde jesethana ibermek mümkin bolmasa, onda jeset ýollanma haty bilen iberilýär we kararyň barlag başlanmazdan öň kazyýet lukmanyna ýetiriljekdigi habar edilýär.

1.4. Jeset hassahanadan (gospitaldan) iberilýän bolsa seljermäni buýran adam kesel taryhynyň asyl nusgasyny we merhumyň egin-eşigini jesethana eltmegi üpjün edýär. Eger merhumyň egin-eşigi derňew edaralary tarapyndan alnan bolsa ýa-da olaryň rugsady bilen merhumyň garyndaşlaryna berlen bolsa, onda kararda ol hakda degişli ýazgy edilýär.

1.5. Kabul edilen jesetler, olaryň eşigi we beýleki zatlary jesethanada düzgün boýunça bellige alynýar. Jesethanada jesetleri üýtgemez ýaly şertlerde saklamak üpjün edilmelidir. Merhumyň eşikleri we beýleki zatlary seljerme başlanýança üýtgedilmeli däldir. Gerek bolsa merhumyň eşikleri zaýalanmaz ýaly çäre görmegi(guratmak, asyp goýmak, we ş.m.) jesethananyň sanitarýna tabşyrylýar.

1.5.1. Barlag geçirilenden soň jesedi, onuň agzalaryny, eşigini we beýleki zatlaryny gorap saklamagy kazyýet lukmançylyk edarasynyň ýolbaşçysy üpjün edýär.

1.6. Kazyýet lukmançylyk edarasynyň ýa-da onuň bölümleriniň ýolbaşçylarynyň (kazyýet lukmançylygynyň edarasynyň başlygy ýa-da

patanatomyia bölümüniñ müdiri ýa-da şäher, etrap, etrabara bölümleriñ müdirleri) jeset seljermesini geçirmek hakyndaky karary (görkezmäni) alandan soň, barlagy geçirmegi belli bir lukmana, olaryň hukuklaryny, borçlaryny we jogapkärligini düşündirip tabşyryýar.

1.7. Jeset seljermesi ilkinji, goşmaça we gaýtadan görnüşlerinde bolup biler. Jeset barlagyny geçirmek üçin merhumyň dogan-garyndaşlarynyň razylygyny almak gerek däl.

1.8. Jeset barlagy aglaba bir kazyýet lukmany tarapyndan geçirilýär. Ýöne seljerme juda çylşyrymly ýa-da işiň göwrümi örän uly bolsa, ýa-da daşary ýurt raýatynyň jesedi barlananda ýa-da gabyrdan çykarylan jeset barlananda, ýa-da jeset seljermesi gaýtadan geçirilende barlagy geçirmek 2–3 kazyýet lukmanynyna hem tabşyrylyp bilner.

1.9. Ilkinji jeset seljermesini geçiren kazyýet lukmany, eger jeset barlagy gaýtadan geçirilse, sülçiniñ rugsady bilen oňa gatnaşyp biler.

1.10. Jeset barlagynyň göwrümini we usulyny seljermäniň mak-sadyny we wezipelerini barlag netijeleriniň hakyky we esaslandyrlan bolmagyny göz önünde tutup, kabul edilen normatiw we usuly resminamalara laýyklykda jeset seljermesini gejrjek lukmanyň özi kesgitleýär.

1.11. Jeset seljermesi toplumlaýyn barlaglar netijesinde geçirilýär, ýagny ol hut jeset barlagyny, jesetden alnan biologiki obýektleriň barlagyny öz içine alýar. Kazyýet lukmançylyk edarasynyň ýolbaşçysynyň tabşyrmagy boýunça jesetden alnan obýektler edaranyň laboratorýalaryna iberilýär, ol ýerde degişli hünärmenler tarapyndan barlagdan geçirilýär we barlagyň netijesi kazyýet lukmançylyk jemlemesi görnüşinde ýazylyp, olar jeset seljermäniň netijesi düzülende peýdalanylýarlar. Barlagy geçiren laboratorýa işgäri kazyýet lukmany derejesine laýyk hasaplanýar.

1.12. Jeset barlagy geçirilende seljermäni buýran adamyň ýa-da kazyýet lukmançylyk edarasynyň başlygynyň rugsady bilen lukmanlar, diplomdan soňky kämilleşik geçýän lukmanlar, lukmançylyk we ýuridiki okuw jaýlaryň talyplary gatnaşyp bilerler. Jeset barlagy geçirilýän wagty kazyýet lukmanynyň keseki adamlara barlag hakda maglumat ýa-da olaryň soraglaryna jogap bermäge haky ýokdur. Keseki

adamlaryň jeset barlagyna gatnaşmagyna diňe kazyýet lukmançylyk edarasynyň ýolbaşçysy jogap berýar.

1.13. Jeset seljermesini geçirmek üçin kazyýet lukmançylyk edarasynyň ýolbaşçysynyň görkezmesini alan kazyýet lukmanynyň borçlary:

1.13.1. Egerde seljermäni geçirmekden sowulmak üçin kazyýet lukmanyna degişli kanunda göz önünde tutulan sebäpler bar bolsa, onda kazyýet lukmany ol hakda gaýra goýman öz ýolbaşçysyna ýa-da seljermäni buýran adama (edara) duýdurmalı.

1.13.2. Seljermäni geçirmekden sowulmaga esas ýok bolanda kazyýet lukmany barlagy geçirmäge girişmeli.

1.13.3. Goýlan soraglara laýyklykda kazyýet lukmany ähli zerur barlaglary geçirmeli we öz wagtynda goýlan soraglar boýunça hakyky we esaslandyrylan jemleme düzmeli.

1.13.4. Kazyýet maslahatyna ýa-da deslapky derňewe gatnaşmak üçin kazyýetiň, sülçiniň çakylygyna barmaly.

1.13.5. Deslapky derňew dowründe geçiren barlaglary we düzen jemlemesi boýunça kaza maglumat bermeli.

1.13.6. Kazyýet lukmany öz kanuny hukugy boýunça seljerme geçirmekden boýun towlasa, onda ol hakda seljermäni buýran adama (edara) habar etmeli.

1.14. Jeset seljermesi geçirilende kazyýet lukmanynyň hukuklary:

1.14.1. Seljermä degişli materiallar bilen tanyşmak we olardan gerek maglumatlary ýazyp almak.

1.14.2. Seljerme jemlemesini düzmek üçin zerur bolan goşmaça materiallary we obýektleri talap etmek.

1.14.3. Seljermäni buýran adamyň (edaranynyň) rugsady bilen ölümiň sebäbiniň gelip çykyşyny anyklamaga gerek maglumatlary almak üçin derňew we kazyýet hereketleri geçirilende olara gatnaşmak.

1.14.4. Kazyýet lukmanlary tarapyndan jeset seljermesiniň geçirilmegini haýyş etmek.

1.14.5. Sorag goýulmadyk hem bolsa, ölümiň gelip çykyşyna degişli maglumatlary anyklamak we olary kazyýet lukmançylyk jemlemesinde görkezmek.

1.14.6. Eger jeset seljermesi gulluk borjuna degişli bolmadyk lukman tarapyndan geçirilende, kada laýyklykda zähmet hakyny we barlagy geçirmek üçin çykaran harjynyň muzduny almak.

1.14.7. Kazyýet lukmançylyk edarasynyň ýolbaşçysyna ýa-da seljermäni buýran adama aşakdaky ýagdaýlarda seljermäni geçirip bilmejekdigi hakynda hat ýazyp duýdurmak:

1.14.7.1. Seljermäni geçirmezlik üçin esas bolsa,

1.14.7.2. Seljerme bellende iş ýörediş düzgünler bozulan bolsa,

1.14.7.3. Goýlan soraglar kazyýet lukmanynyň hünär mümkinçiliginden daşa çykrsa,

1.14.7.4. Jeset seljermesini buýran adam (edara) kazyýet lukmançylyk jemlemesini düzmek üçin ýeterlik materiallar we barlag obýektleri bilen kazyýet lukmanyny üpjün etmese.

1.14.7.5. Kazyýet lukmanynyň öz hünär towekgelçiginden artyk onuň saglygyna ýa-da janyna howp abanýan bolsa.

1.14.7.6. Jeset barlagyny geçirmek maddy taýdan üpjün edilmese, şol sanda jeset barlagyny kazyýet lukmanynyň hyzmat edýän territoriýasyndan başga ýerde geçirmeli bolsa.

1.14.7.7. Eger seljermäni buýran adamyň ýa-da kazyýet lukmançylyk edarasynyň ýolbaşçysynyň hereketleri kazyýet lukmanynyň hukugyny kemsidýän bolsa, onda kazyýet lukmany kanuna laýyklykda ol hakda şikáyat etmäge haklydyr.

1.15. Kazyýet lukmanynyň etmesiz(haky ýok) zatlary;

1.15.1. Jeset seljermesine degişli maglumatlar hakynda seljermäni buýran adamdan başga seljerme bilen gyzyklanýan adamlar bilen ol hakda gürrüň etmek.

1.15.2. Jeset seljermesiniň netijelerini we deslapky derňew maglumatlaryny paş etmek.

1.15.3. Seljermäni buýran adamdan rugsatsyz jeset barlagy geçirilende alnan obýektleri ýok etmek.

1.16. Jeset barlagyny geçirmek irki ölüm alamatlary (jeset sowamagy, guramagy, menegi) ýüze çykandan soň başlanylyp bilner. Jesetde beýle alamatlar ýok bolanda barlagy geçirmek.

Türkmenistanyň Saglygy goraýyş we derman senagaty ministirliginiň buýrugyna laýyklykda düzülen lukmanlar toparynyň adamyň

ýogalandygyny kesgitleýän şaýatnamasynyň esasynda jeset ir hem barlanyp bilner .Şol şaýatnamanyň bir nusgasy kazyýet lukmanyna berilýär we ol kazyýet lukmançylyk jemlemesi bilen birlikde kazyýet lukmançylyk edarasynnda saklanýar.

1.17. Jeset barlagy geçirilende seljermäni buýran sülçi (ýa-da onuň wekili), kazyýet lukmançylyk seljermesiniň (bölümleriniň) ýolbaşçylary, kazyýet lukmanynyň tehniki kömekçisi gatnaşmaga haklydyrlar. Eger sülçi barlagyň geçiriljek wagty habardar edilenden soň, wagtynda gelmese, onda bu jeset barlagynyň gijikdirilmän geçirilmegine päsgel bermeýär. Jeset barlagyna sülçiniň gatnaşmagy kazyýet lukmançylyk jemlemesinde görkezilýär.

1.18. Jeset barlagyny geçirýän kazyýet lukmanyny zerur gurallar, materillar, habar serişdeleri, zähmetiň tehniki howpsuzlygy we arassaçylyk amatlygy, kazyýet lukmançylyk jemlemesini seljermäni buýran adama ugratmagy üpjün etmek kazyýet lukmançylyk edarasynyň ýolbaşçylarynyň üstüne ýüklenýär.

1.19. Kazyýet lukmançylyk edarasynyň ýolbaşçysy seljermäni geçirjek kazyýet lukmanyna, onuň barlaglarynyň we netijeleriniň äheňini kesgitleýän görkezme bermäge hukukly däldir.

1.20. Eger jeset barlagynyň netijesi ony geçirýän kazyýet lukmanynyň bähbidi bilen utgaşýandygy ýüze çyksa, onda seljermäni buýran adam ýa-da kazyýet lukmançylyk edarasynyň ýolbaşçysy ol kazyýet lukmanyny şu seljermäni geçirmekden çetleşdirmeli. Bu hili ýagdaýlaryň sanawy Türkmenistanyň jenaýat iş ýörediş kanunynda getirilendir.

1.21. Eger kararda ýa-da görkezmede seljermäni buýran adamy jeset barlagyna gatnaşmagy zerur diýip hasaplanan bolsa, onda kazyýet lukmany seljermäni buýran adamyň gatnaşmagyny üpjün etmeli.

2. Jeset kazyýet lukmançylyk seljermesini geçirmegiň tertibi, guralyşy we tehniki amal edilişi.

2.1. Jeset kazyýet lukmançylyk seljermesi kazyýet lukmanynyň şu hereketlerini göz önünde tutýar:

- Getirilen resminamalar bilen tanyşmak, olary öwrenmek.
- Jeset barlagynyň meýilnamasyny düzmek.

- Jesediň daşky barlagy.
- Jesediň içki barlaglary.
- Biologiki materiallary almak.
- Kazyýet lukmançylyk jemlemesiniň ýazgy bölümini düzmek.
- Kazyýet lukmançylyk kesgitlemesini düzmek.
- Ölüm hakynda lukman şahadatnamasyny resmileşdirmek.
- Zerur materiallaryň getirilmegini hat üsti bilen soramak.
- Jesetden alnan biologiki materiallaryň goşmaça barlagyny geçirmek.
- Jeset we laboratoriya barlaglaryň netijelerine we getirilen materiallara, maglumatlara hertaraplaýyn baha berip, olary kazyýet lukmançylyk jemlemesiniň barlag bölümünde getirmek.
- Kazyýet lukmançylyk jemlemesiniň netijesini düzmek.

Ýokarda getirilen jeset seljermesini geçirmegiň umumy taslamasy her bir ýagdaýda üýtgedilip ýa-da doldurylyp bilner.

3. Getirilen materiallar bilen tanyşmak.

3.1. Jeset barlagy geçirilmezden owal getirilen materiallar ýagny karar (görkezme), jesede hadysa ýerinde seredilen ýazgynyň nusgasy, lukmançylyk resminamalary we ş.m. bilen tanyşmak kazyýet lukmany üçin zerurdyr, sebäbi olar barlagy geçirmegiň meýilnamasyny düzmäge, jeset barlagynyň usullaryny saýlap almaga kömek edýär.

3.2. Getirilen materiallar öwrenilende ölümiň nähili ýagdaýda bolandygyna, ylaýta-da ölümiň sebäplerine aýratyn üns berilýär. Çünki olar kararda (görkezmede) goýlan soraglara jogap bermekde uly ähmiýete eýedir.

3.3. Zerur bolanda kazyýet lukmany merhumyň dogan-garyndaşlaryndan onuň geçiren keselleri, şikesleri, zyýanly endikleri, soňky wagtda saglyk ýagdaýy we başga dürli katamnez maglumatlaryny alyp, olary kazyýet lukmançylyk jemlemesiniň ýazgy bölümünde görkezip biler. Bu ýazgy seljermäni buýran adamyň (edaranyň) alnan maglumatlary resmileşdirilenden soň edilýär.

4. Jeset barlagynyň meýilnamasyny düzmek.

4.1.1. Barlag işiniň umumy göwrümini;

4.1.2. Jeset agzalarynyň barlagynyň tertibini, şunuň üçin zerur bolan ýörite usullary we synaglary;

4.1.3. Jesetden alynjak biologik materiallaryň hilini, tertibini we mukdaryny;

4.1.4. Kömekçi işgärleriň (laborantlar, sanitarlar we ş.m.), jeset barlagyny geçirmäge zerur bolan, abzallary, gaplary we ş.m. zatlary taýýarlamak işleriniň göwrümini;

Görkezilen meýilnama geçirilýän barlagyň ýagdaýyna görä üýtgeşiklik girizilip bilner.

5. Jesediň daşky barlagy.

5.1. Jesediň başky barlagy şulardan ybaratdyr:

5.1.1. Egin-eşiğiň, aýakgabyň we jeset bilen getirilen beýleki zatlaryň barlagy;

5.1.2. Jesediň biologiki häsýetnamasyny düzmek;

5.1.3. Jesediň ýüzüniň daşky alamatlaryny «söz suraty» usuly bilen ýazmak.

5.1.4. Jesetdäki şikesleri barlamak, zerur bolsa olaryň fotosuratyny almak, olaryň göwrede ýerleşişini çyzgy arkaly görkezmek;

5.1.5. Laboratoriýa barlagy üçin süpürintgi, çykyndy, ýokundy, dyrnak astyndaky kiri we jesediň daşky barlagy wagtynda tapylan beýleki obýektleri almak;

5.1.6. Barlag edilýän jesediň hususy aýratynlyklaryna görä kazyýet lukmanynyň başga hili hereketlerini etmek.

5.2. Jesediň egin-eşiğini barlamak, nähili eşikleriniň bardygyny sanamakdan başlanýar. Takmynan eşiğiň haýsy matadandygy (ýüpek, nah, ýün, sintetika we ş.m.), reňki, könelligi-täzeligi, bagjyklarynyň, ilikleriniň (sadaplarynyň) ýerbe-ýerligi anyklanýar. Jeset näbelli adamyňky bolsa, onda eşik has jikme-jik barlanýar, ýagny onuň nagyşlary, çyzyklary, bellikleri, seçekleri we beýleki aýratynlyklary anyklanýar. Eşiğiň jübüsindäki we jeset bilen getirilen zatlar sanalýar we ýazylýar.

Eşik ýyrtylan ýa-da hapalanan bolsa, olaryň anyk ýerleşiş, şekili, ölçegi, gyrasy, eşik tikinine çenli aralygy we beýleki aýratynlyklary anyklanýar. Eşiğiň ýyrtygy we hapalanan ýeri bilen deridäki hapalanan ýa-da şikes ýeten ýer bilen biri- birine gabat gelýändigini (gelmeýändigini)

anyklanýar. Eşik barlagy gutarandan soň, onuň ýyrtylan ýa-da hapalanan ýerleri ölçenilýär we surata düşürilýär.

Eşiğiň ýyrtylan, kesilen, sürtülen, goparylan, ýakylan ýeri ýa-da mahsus üýtgeşiklikler (tigir protektorynyň, ýagyň, boýagyň, gurumyň we ş.m. ýokundylaryň yzlary) ýa-da gana, gusuga, dermana, iýiji we beýleki himiki maddalara boýalan yzlary tapylanda, kazyýet lukmany olaryň başga hili hünärmenleriň hem barlag etmäge mümkinçiligi bolar ýaly, olary gorap saklamaga çäre görmeli. Eşikde goşmaça şikesleriň döremezligini we tegmilleriň şekiliniň üýtgemezligini üpjün etmeli. Şu maksat üçin eşik guradylýar, ykjam eplenip gaplanýar we düzgüne görä dil hat alyp sülça tabşyrylýar.

5.3. Eşik çykarylmanka dürli myşsalar toparynda jeset gatamasyny we jeset sowamasyny barlamak zerur hasaplanýar(5.5.1. we 5.5.2 belgilere seret).

5.4. Jesediň biologiki häsiýetini barlamak, onuň jynsyny, ýaşyny, beden gurluşyny, semizligi-horlugy, boýy(uzynlygy) we beýleki daşky alamatlary anyklamakdan başlanýar. Gerek bolanda jesediň agramy hem kesgitlenýär.

5.4.1. Bir ýaşa etmedik çaga jesedi, awtomaşyn şikesinden, beýiklikden yýkylyp, alkohol bilen zäherlenip ölen uly adamlaryň jesedi we näbelli adamyň jesedi hökmany suratda çekilip, olaryň agramy kesgitlenýär.

5.4.2. Beden gurluşy daýaw (atletik), orta (normastenik), gowşak (astenik) görnüşlerinde kesgitlenýär. Zerur bolanda jesediň aýry-aýry agzalary hem ölçenilýär.

5.5. Jesetde ölüm alamatlarynyň barlanyşy;

5.5.1. Jesediň ýalaňaç we eşik bilen örtülen ýerlerinde, elniň aýasy bilen sypap, onuň gyzgyny anyklanýar. Soňra termometr bilen goltukda, göni içegede, eger mümkin bolsa bagyrda hem jesediň gyzgynlygy ölçenilýär.

5.5.2. Jeset muskullarynyň gatamagy, onuň derejesi, haýsy agzalara ýaýrandygy (kelle, boýun, göwre, gol, aýak) olaryň gatylygy we bogunlardaky hereketiň möçberi bilen kesgitlenýär.

55.3. Jeset menekleriniň barlygy (ýoklugy), olaryň ýerleşýän ýerleri, ýaýrawy, reňki (sypaty), barmak ýa-da dinamometr bilen basanda reňkiniň üýtgeýşi we näçe wagtdan (sekuntdan, minutdan) öňki kaddyna gelsi, bir ýerden başga ýere geçiş ukyby anyklanýar. Zerur bolanda, jeset menegini kesip, ony ganöýmeden tapawutlandyrmaly bolýar.

5.5.4. Dirilikde ýa-da ölerden soň dörän mehaniki şikesleriň daş-töweregindäki deriniň guran ýerini (pergament meneklerini), olaryň ýerleşşi (aglabasomaly duran süňkleriň gabadynda), sypaty, şekili, möçberi we üýtgedemelik derä garanda olaryň beýikligi ýa-da pesligi kesgitleňýär; gözün buýnuz bardasynyň guramagy (Lýarşiň menegi), dodaklaryň nemli bardasynyň guramagy, deriniň ýuka ýerleriniň (barmak, ujyt, inek derisi, deri gasynlary) guramagy; Beloglazowyň alamatynyň barlygy anyklanýar:

I. Dokumalaryň dirilik duýgy alamatlary barlanýar:

1. Göreç synagy.
2. Çigin we uýluk etleriniň mehaniki duýgurlygy.
3. Skelet muskullaryny elektrik togy bilen gyjyndyrmak.
4. Bitarap gyzyl we metil mawusy bilen reňklemek üçin gan, göwüs mäsiniň şiresi we buýnuzyň süpürtingisi, deri we et bölejikleri laboratoriya barlagy üçin alynýar.

5.5.5. Giçki döreyän jeset özgermeleri bolanda, porsy ysyň barlygy, jesediň çişendigi, derisiniň gök öwüşginli ýerleri, wena torlary, çüýrük gabarçyklary we ýellenmeleri (emfizemasy), sabyňlaşmagy (žirowosk), kakmaçlanmagy (mumifikasiya), olaryň ýerleşen ýerleri, ölçegi, sypaty, şekili anyklanýar. Göni içegäniň we ýatgynyň daşa çykmagy bellenýär. Jesetde tapylan siňekler, olaryň ýumurtgalary, gurçuklary (gurtlary) çüýşe gaba ýerleşdirilip, entomologiya barlagyny geçirmek üçin we olaryň dörän wagty anyklamak üçin deriniň we egin-eşiğiň gurtlan, heňlän ýerlerinden steril jübtek bilen alyp, arassa çüýşe gaba (probirka) ýerleşdirilýär we degişli laboratoriya iberilýär.

5.5.6. Ölümiň bolan wagty anyklamak üçin tassyklanan usullar we görkezmeler ulanylýar.

5.6. Şahsy näbelli adamyň jesedi barlananda, hökmany suratda onuň derisiniň reňki we tapawutlylygy (gury, öl, ýagjymak we ş.m.), hapalanandygy, ýokundysy, iňne sanjymynyň, hirurgiýa operasiýasynyň yzlary, guramagy, çişmegi, kesmeklemegi, başlamagy(ýaralary), dogabitdi ýa-da soň dörän anatomik tapawutlyklary (ýara yzy, menekler, tatulirowkalar we ş. m) anyklanýar. Zerur bolanda «söz suratyny» çekmekden başga-da, jesetde tapylan aýratynlyklar masştab lineýkasy goýulyp fotosurata düşürilýär.

5.7. Kelle barlagy. El bilen sypalap kelle süňkleriniň bütewiligi, olaryň yrgyldaýanlygy, şekiliniň bozulandygy (deformasiýa) anyklanýar. Kelläniň saçly bölegi aýratyn üns bilen barlanýar, ýagny saçyň reňki we uzynlygy, düşenligi we ş.m. görkezilýär. Gözüň açykdygy, ýumukdygy, buýnuz bardasynyň durulygy (bulanyklygy), görejiň diametri, göz almasynyň dykzylygy (konsistensiýasy), belok (ak) we birleşdiriji bardalaryň reňki (aksowult, sarymtyk), ganlylygy, öllügi, ýüzüň ýellenendigi bellenýär. Agyz, burun, gulak deşikleriniň arassalygy ýa-da olarda akyndy yzlarynyň (gan, iriň, beýni, ýilik suwuklygy) barlygy (ýoklugy) bellenýär. Dodaklaryň jähegine we nemli bardasyna seredilýär. Agzyň açyklygy, dişleriň ýumuklygy, diliň dişleneni (dişlenmändigigi) bellenýär. Alyn dişleriň görnüşi, sany, koronka ýa-da emeli dişiniň barlygy, haýsy metallandygy (ak, sary) anyklanýar. Agyz boşlugynda ganyň ýimit galyndylarynyň we başga zatlaryň barlygy (ýoklugy) bellenýär. Eger ölüm barotrawmadan diýlip guman edilse, onda hökman maňlaý we gulak aýnasynyň kömegi bilen deprek (gulak) perdesiniň bütewiligi anyklanýar.

5.8. Boýun, döş, garyn, dil, gol, aýak, goltuk, mämäniň astyndaky deri gasyny, çatalba derisi barlanýar.

Zenan jesedi barlananda mämeleriniň şekili, möçberi, emzigiň töweregindäki reňki (pigmentasiýa), garnyň ak zolagy, emzigi gysaňda çykyndy bolmagy, deride göwrelilik yzlary we başga aýratynlyklary kesgitlenýär.

5.9. Daşky jynsy organlar barlanýlar. Erkeklerde ujydyň pürçügi, peşew ýolunyň daşky deşigi we inek barlanýlar. Aýallarda haýa

dodaklary, gylap girelgesi, gyzlyk perdesi barlanýar. Artky bujagyň we çatalbanyň derisi bellenýär.

5.10. Skeletiň süňkleri sypalanyp barlanýar, ýagny patologik yrgyldy, şekil üýtgemesi bellenilýär.

5.11. Ähli tapylan şikesler jesediň «Daşky barlag» bölüminiň sonunda aýratyn ýazylýar.

Daşky şikesleriň barlagy ilki ýöne seredip, eger zerur bolsa lupa, stereomikroskop, operasiýa mikroskoby ulanylyp geçirilýär. Barlag doly göwrümde, wakanyň bolşuny, şikesleriň döreyiş mehanizmini, ýaraglaryň toparlaýyn ýa-da hususy alamatlaryny takykklamaga mümkinçilik berer ýaly edilip geçirilýär.

5.12. Her şikesiň ady (ýara, sypjyryk, ganinme we ş.m.), anyk ýerleşen ýeri, şekili, ölçegi, reňki, ugry, gýalarynyň we uçlarynyň alamatlary, simleme we bitme nyşanlary, daş-töwregindäki dokumalarda ýokundylaryň we hapalaryň barlygy görkezilýär. Eger şikesler birmeňzeş bolsalar, olar, ýerleşen ýerlerini görkezip toparlaýyn ýazylyp bilinýär.

5.12.1. Şikeslerin ýerleşen ýeri anyklananda olaryň anatomiki ady, şikes bilen ýakyn anatomiki nokadyň arasy görkezilýär. Zerur bolanda, meselem, ulag, atuw, sanjylyp-kesilen we ş.m. şikesler bolanda şikesiň aşaky çeti bilen ökjä çenli aralyk ölçenilýär.

5.12.2. Şikesiň sypaty geometrik şekiller (üçburçluk, tegelek, süýrümтік we ş.m.) boýunça berilýär.

5.12.3. Şikesiň reňki esasy reňkler şkalasy we olaryň öwüşginlikleri boýunça anyklanýar.

5.12.4. Şikesiň ölçegi metr ulgamy boýunça, gaty jisimden ýasalan (metal, agaç, plastmassa) lineýkalaryň kömegi bilen ölçelýär.

5.12.5. Şikesiň töwregindäki ýokundylar, hapalanmalar barlananda, olaryň görnüşi (gan, gurum, ýag, reňk, çäge, gum, we ş.m.), ýerleşen ýerleri görkezilýär.

5.12.6. Şikesiň ýerleşen dokumalary barlananda olarda çiş, ganinme barlygy (ýoklugy), reňki, şekili, çägininiň anyklygy, ölçegi görkezilýär. Bulary has açygrak anyklamak üçin atanaklaýyn kesip seretmek maslahat berilýär.

5.13. Şikesleriň häsiýetini, aýratynlyklaryny anyklamak üçin öňürti rentgen barlagyny geçirip, soňra ýumşak dokumalar kesilip, süňkler duran ýerinde barlanylýar. Zerur bolanda süňk döwürleri çykarylyp, ýumşak dokumalardan arassalanýar. Süňk döwürleriniň ýerleşen ýeri, ugry we döwügi häsiýetlendirýän beýleki morfologiki alamatlary görkezilýär.

5.14. Ulag şikesi bolanda ýa-da onuň bolmagy hakynda çak edilende, dürli beýiklikden, şol sanda örboýundan ýa-da ýöräp barýarka ýykylanda hem-de kütek zatlar bilen ýetirilen şikesler bolanda, myşsalara ganinmegi, bagjyklaryň ýolunmagy, süňkleriň döwügi çak edilse, olary anyklamak üçin göwräniň arka tarapyndan oňurga sütüniniň ugry bilen çokuldan başlap, tä sagra çenli, uýluga we injigiň ýumşak dokumalary kesilip barlanylýar. Göwräniň arka tarapyndaky ýumşak dokumalaryň barlagy, aglaba içki agzalaryň barlagy edilenden soň geçirilýär.

5.15. Daşky barlagyň taslamasynda göwräniň bolümleri, şikesleriň eşikdäki, köwüşdäki ýokundylaryň, yzlaryň sudury çyzylyp görkezilýär.

5.16. Mümkün bolsa, syna şikesleri surata düşürilýär. Umumy suratdan başga-da käbir şikesler, masştab lineýkasyny ulanyp surata düşürilýär. Göwredäki şikesleri, eşikdäki ýyrtyklary surata düşürmek kazyýet lukmany ýa-da laborant tarapyndan amal edilýär.

5.17. Jesediň daşky barlagyndan soň laboratoriya barlagy üçin materiallar, kazyýet lukmançylyk jemlemesiniň teswirnamasynda, ylaýtada olar jesediň içki barlagy geçirilende zaýalanjak ýa-da ýok ediljek bolsalar görkezilip alynýar. Mysal üçin, deriniň ýag, reňk ýokundylary lýmünisstant mikroskopiýasy üçin, metal ýokundylary – spektrografiya ýa-da kontakt-diffuziýa barlagy üçin alynýar. Bulardan başga-da gözün buýnuz bardasynyň ýokundy – tagmasy, süýt mäsiniň şiresi, agzyň nemli bardasynyň, gylabyň, göni içegäniň süpürintgileri, deri kiriniň ýuwundysy, saç (tüý) nusgalary alynýar.

6. Jesediň içki barlagy.

6.1. Jesediň içki barlagy kelleçanak, gursak, garyn boşluklaryny we olardaky agzalary kesip barlamagy göz önünde tutýar. Oňurgany we oňurga ýiligini barlamak, eger olarda şikes ýa kesel bolsa, ulag we

kelleçanak – beýni şikesinde, dürli beýiklikden ýykylanda hökmany suratda ýerine ýetirilmelidir. Eger zerur bolsa, başga wagtlarda hem edilýär.

6.2. Jesedi kesmegiň tärini, yzygiderlilikini, beden boşluklarynyň we içki agzalaryň barlagynyň tertibini kazyýet lukmany, ölümiň bolşy hakyndaky maglumatlary, seljermäniň meselelerini we tassyklanan usuly gollanmalary göz önünde tutup kesgitleýär. Jeset barlagy geçirilende we onuň netijeleri jemlenende mümkin boldugyça agza ulgamlaryndan (merkezi nerw ulgamy, ýürek-damar ulgamy we ş.m.) ugur alynýar.

6.3. Jeset barlagy geçirilýärkä ýetirilen şikesler (gapyrganyň, kelleçanagyň, bokurdak kitirdeweginiň döwürmegi we ş.m.) kazyýet lukmançylyk jemlemesiniň ýazgy bölümünde görkezilmelidir.

B e l l i k : Tebigy, ekologiki we tehniki faktorlar bilen baglylykda uly göwrümlü weýrançylyk, köp sanly adamyň heläk bolmagyna getiren bolsa we merhumlar betbagtçylygyň sebäpkäri bolman, onuň gurbany bolsa, onda jeset barlagy diňe jesediň daşky barlagy we ölümiň takmynan sebäbini anyklamak bilen tamamlanyp bilner. Şu halatlarda, eger zerur bolsa, jesediň şahsyny anyklamak, laboratoriya barlaglary (alkogol, karboksigemoglobin we ş.m.) we şikesiň diri adamda dörändigini anyklamak ýerine ýetirilýär.

6.4. Pnewmotoraks ýa-da gaz emboliýasy çak edilse, jeset barlagy döwründe olary anyklamak üçin synag geçirilýär.

6.4.1. Çaga öndürmekden galmadyk we näbelli ýagdaýda ýa-da çaga düşürmekde ölen diýip çaklanýan zenanlaryň jesedi barlananda gaz emboliýasyny anyklamak üçin synag geçirmek hökmandyr.

6.4.2. Uly wenalar ýaralananda ýa-da ölümiň önüsrasy lukmançylyk hereketleri (punksiýa etmek, kanýulýa sokmak, damarlara kateter salmak we ş.m.) edilen bolsa gaz emboliýasynyň synagyny geçirmek hökmandyr.

6.5. Ýumşak dokumalaryň barlagy mümkingadar daşky (deri) şikeslere, hirurgiki kesimlere, dömmelere, drenažlara, kateterlere, kanýulara we ş.m. zatlara zeper ýetirmän hem-de ýaranyň içindäki keseki zatlara degmän gecirilýär. Bu halatda myşsalaryň sypaty, deri

astyndaky ýagyň galyňlygy, şikesleriň we patologiki özgermeleriň barlygy (ýoklygy) görkezilýär.

6.6. Boýundaky, gursak we garyn boşlugyndaky agzalar öňürti öz duran ýerlerinde seredilýär, ýagny agzalaryň ýerleşşi, dogabitdi kemterligi, öýkeniň plewro boşlugyny dolduryşy, gursak, garyn perdesiniň (diafragmanyň) gerimi, gursak we garyn boşlugyndaky agzalaryň özara ýelmeşendigi; diwar plewrasynyň we brýuşinasynyň aşgazan we ičege çözüleriniň we gänleriniň ýagdaýy, aşgazanyň we ičegeleriň ýellenendigi (boşlugy) ýokarky we aşaky gowaç (boş) wenalaryň doluganlygy belenilýär. Garyn-gursak boşluklaryndan nähili ys gelyändigigi görkezilýär. Garyn boşlugynyň arka böleginde gematoma bar bolsa, onuň möçberi, ýerleşen ýeri kesgitlenýär.

6.6.1. Tromboemboliýada dem alyş ýollary keseki zat bilen dykylan diýip çaklansa, onda öýken arteriýasy, kekirdek, bokurdak we ulý bronhlar öz ýerinde kesilip barlanýar.

6.6.2. Zäherlenip ölen diýip çaklansa, onda gyzylödek, aşgazan we ičegeler ýüplük bilen bogulýar.

6.6.3. Gark bolup ölen diýlip çaklansa, onda plankton barlagy üçin obýekt alynýança, gurallary, gap-gaçlary, ellikleri we jesediň içki agzalaryny suw bilen ýuwmak gadagan edilýär.

6.7. Kazyýet lukmany öz islegi bilen jesediň içki agzalaryny aýra-aýra ýa-da hemmesini bütewilikde çykaryp we barlap biler. Zerur bolanda başga usullary hem ulanmak bolýar. Agzalary göwnējaý barlar ýaly, olaryň elýeter bolmagyny agzalaryň we şikesleriň özara topografiýasyny üpjün etmek wajyp meseledir.

6.8. Içki agzalar barlananda ilki olaryň ölçegi, daşky bardasynyň sypaty, dykzlygy (konsistensiýasy), şekiliniň saklanyşy, agzalar kesilende dokumalaryň reňki, galyňlygy, çykýan ysy, nemli bardasynyň sypaty anyklanýar. Göwrümlü agzalaryň içindäki närseleriň hili, ysy, reňki we ş.m. belleniýär. Beýniniň, ýüregiň, öýkeniň, bagryň, dalagyň, böwregiň, galkan şekilli, garynasty, böwregüsti mäsleriň, gipofiziň we beýleki agzalaryň agramy kesgitlenýär.

6.9. Kelle barlananda onuň derisiniň iç ýüzüniň ýagdaýy: sypaty, nemlilik, galyňlygy, ganöýlen ýeriniň bardygy (ýokdugy), bar bolsa

olaryň ölçegi, şekili, reňki anyklanýar. Maňlaý, çekge, depe, ýeňse süňkleriniň kesilenden soň galyňlygy ölçenýär. Kelleçanak gümmeziniň sepleri, şikesleri barlanýar. Kelle beýnisiniň gaty bardasynyň sypaty, onuň süňke bitişenligi, gan damarlary, ýumşak bardanyň durulygy, gan damarlary, kerepbardasynyň sypaty, onuň aşagyndaky suwuklyk we başga ýagdaýlary barlanylýar. Beýni ýarymtogalagynyň deňligi, olaryň keşleri, gerişleri, gan damarlarynyň ýagdaýy, orak şekilli çykyntgynyň erňeginiň yzynyň bardygy (ýokdugy), beýnijigiň torunyň we uly ýeňse deşiginiň ýagdaýy belleniýär. Kazyýet lukmanynyň çözmegine görä beýni kese ýa-da ugurdaş kesilýär, beýniniň çal we ak maddalaryň araçägi, olaryň nemliligi, ganlylygy, ylaýta-da beýni sütüninde aýratyn üns berip barlanýar. Beýniniň gapdal boşlugy (garynjygy), olaryň içindäki damarlaryň ýagdaýy, suwuklygyň mukdary we başgalar belleniýär. Beýni etegindäki gan damarlaryň ýagdaýy, olaryň diwarlarynyň ýukalygy, galyňlygy, patologiki üýtgeşmeleriň (ateroskleroz, aneurizma) bardygy (ýokdugy) görkezilýär Gipofiziň ölçegleri alynýar, onuň sypaty, kesilende maddasynyň ýagdaýy belleniýär. Beýnide ganinme, ýenjik, çiş, ýumşan (dargan) ýeri bar bolsa, olaryň haýsy ýerdedigi, ölçegi, göwrümi we ş. m. alamatlary anyklanýar. Beýniniň gaty bardasy aýrylandan soň kelleçanagyň düýbi barlanýar, onuň çat açan, döwülen ýeriniň bardygy (ýokdugy) belleniýär. Kelleçanagyň goşmaça boşluklary, olaryň içinde näme barlygy (suw, gan) anyklanýar. Kelleçanagyň gümmezi, goşmaça döwük, jaýryk döremez ýaly byçgy bilen doly kesilmelidir.

6.10. Oňurga kanaly açylyp, onda suwuklyk, gan barlygy (ýoklugy), ýiligiň ýerleşşi anyklanýar. Oňurga ýiligi özüniň gaty bardasy bilen bilelikde çykarylýar, bardalaryň ýagdaýyna seredip, oňurga ýiligi segmentler boýunça keseligine kesilip seredilýär.

Oňurga kanalynyň içinden oňurgalara, olaryň arasyndaky düşeklere (disklere), olardaky patologik üýtgeşiklik, bişekillik (deformasiýa) barlanylýar.

Birinji boýun oňurgasynyň kelle çanaga birigýän boguny, onda döwük-ýenjik, ganöýme, bagjyklaryň üzümegi ýaly zatlaryň bardygyny (ýokdugyny) anyklamak üçin barlanylýar.

6.11. Boýundaky baş (uky) gan damarlary kesilip barlanylýar, olarda patologiki üýtgeşmeleri (gyşarmagy, ateresklerozy, anewrizmasy), süňk çykyntgylary bilen olaryň gysylmasy, damarlaryň içki bardasynyň bütewiligi ýa-da ýarylyp ýyrtylandygy anyklanýar. Ganöýme bardygyny (ýokdugyny) anyklamak üçin boýundaky ýumşak dokumalar barlanylýar.

6.12. Dil, badam şekilli mäs, kekirdegiň agzy, gyzylödek, galkan şekilli mäs, dilasty süňk, kekirdegiň, bokurdagyň, iri bronhlaryň kitirdewükleri barlanylýar.

6.13. Gursakdaky agzalara seretmek, alynky we syrty diwaryny (sredosteniýany), çarşak şekilli mäzi, öýkeni, ýüregi, gyzylödegi, aortany we bronhlary barlamakdan ybaratdyr.

6.13.1. Öýken bardasynyň(plewranýň) durulygy, onuň aşagynda ganöýmeleriniň barlygy, olaryň ýerleşýän ýeri, ölçegi, şekili, sypaty, sany kesgitlenýär.

6.13.2. Dem alyş ýollary kekirdekden başlap, tä maýdaja bronhlara çenli açylýar, olaryň içinde näme barlygy, nemli bardanyň sypaty, gan damarlaryň ýagdaýy, ganöýme barlygy(ýoklugy) kesgitlenýär. Öýkeniň daşky sypaty, ýelliligi, gan damarlaryň ýagdaýy, kesilen dokumalardan çykýan suwuklygyň hili (köpürjikli gan), dokumanyň konsistensiýasy (dykzlygy, ýumşaklygy we ş.m.), bokurdagyň, bronhlaryň töweregindäki gänler barlanýar.

6.13.3. Ýüregiň we aortanyň haýsy usul bilen barlanjagyny kazyýet lukmany kesgitleýär. Hökmany suratda ýüregiň täç(koronar) damarlary başdan ahryna çenli, ýüregiň eti ähli böleklerinde kesilip barlanmalydyr. Ýürek haltasy(perikard), onuň içindäki suwuklygyň möçberi we hili barlanylýar. Ýüregiň ölçegleri (boýy, ini, galyňlygy) alynýar onuň daşky bardasy(epikard) ýürek boşluklaryndaky ganyň möçberi we hili (suwuk, lagta), ýüregiň içki bardasy (endokard), ýüregara deşikleriniň ölçegi, olaryň gapagy(klapan) we emzik şekilli myşsalary barlanylýar. Sag we çep garynjygyň galyňlygy, ýürek etiniň sypaty, ganlylygy, ondaky patologiki üýtgeşmeler (işemiýa, infarkt, skleroz we ş.m.) anyklanýar. Aortanyň kesilendäki ini, onuň içki bardasynyň sypaty, patologiki üýtgemeler kesgitlenýär. Eger

ýürek ýa-da öýken keseli bar bolsa, onda ýüregiň her bölegi aýratyn çekilýär.

6.14. Garyn boşlugyndaky agzalary barlamagyň tertibini 6–7-nji belgilere laýyklykda kazyýet lukmany kesgitleýär.

6.15. Aşgazan barlananda onuň şekili, göwrümi, içindäki zatlaryň sypaty, ysy, mukdary, nemli bardasynyň we onuň ýygirtlarynyň gerşi (olarda ganöýme, baş we ş.m. özgermeleriň barlygy-ýoklugy), apendiksiň ýagdaýy barlanýar. Içegeler boýdan-başa kesilip, olaryň içindäkileriň sypaty, ysy, suwuklygy-goýulygy, nemli bardasynyň sypaty, ganöýme, baş we ş.m. özgermeleriň barlygy-ýoklugy anyklanýar.

6.16. Garynasty mäs, bagyr, dalak, bowregüsti mäs barlananda olaryň daşky sypaty, şekili, dykzlygy, ganlylygy, anatomiki gurluşynyň durky kesgitlenýär. Agzalaryň ölçegi we agramy anyklanýar. Dalak kesilip gazalanda çykýan gyryntgynyň mukdary, öt haltadaky ödüň mukdary, hili, sypaty, onda daş, çäge barlygy-ýoklugy, onuň nemli bardasynyň ýagdaýy anyklanýar.

6.17. Böwrek barlananda onuň sypaty, ölçegi, dykzlygy, bardasy aýrylandan soň, üstüniň tekizliginiň gabyk we ýilik bölümleriniň sypaty, serhedi, gan damarlarynyň, legenjikleriň içki bardasynyň ýagdaýy görkezilýär. Peşewakaryň (ureter) boşlugy we içki bardasy barlanýar.

6.18. Peşew haltadaky peşewiň mukdary, sypaty, ysy, durulygy, onuň nemli bardasynyň reňki, görnüşi, gasynlary barlanýlar.

6.19. Zenan jesedi barlananda gylabyň ýagdaýy, ýatgynyň şekili, ölçegi, dykzlygy kesgitlenýär. Ýatgynyň daşky bogazynyň açyklygy, onda sülekeý dykysynyň barlygy, çykýan suwuklygyň hili, şikesleri anyklanýar. Ýatgynyň nemli bardasy, et gatlagy, ýumurtgalyk, lülleleri (truby) we ýatgynyň töweregindäki içýaglar barlanýlar. Eger ýatgyda oňa mahsus däl suwuklyk bolsa, ol kazyýet-himiýa laboratoriyasyna iberilýär.

6.20. Erkek adamyň jesedi barlananda erkeklik mäsini(prostata) onuň dykzlygy, kesilende dokumanyň sypaty, döl haltajygynyň dolulygy-boşlugy, inekleriň ýagdaýy bellenilýär.

6.21. Çanaklygy barlamak ýanbaş süňküniň türrä birigýän ýerinden başlanýar. Ýumşak dokumalary aýryp, süňküň bitewiligi, olarda patologiki özgermeleriň barlygy-ýoklugy anyklanýar.

6.22. Jeset barlagy tamamlandan soň, kazyýet lukmanynyň gözegçiliginde ähli agzalar polietilen haltajyklara salnyp göwre boşlugynda ýerleşdirilýär we soňra jeset tikilýär. Jeset tikilende onuň içine keseki zat (esgi, başga jesetden galan agzalar, dokumalar we ş. m.) salmak gadagandyr.

6.23. Jeset barlagy geçirilmezden önürti oňa konserwasiýa ediji serişdeleri guýmak, eger olar barlag usuly üçin zerur bolmasa, gadagan edilýär. Zäherlenip ölen merhumyň jesedini konserwasiýa etmek gadagan edilýär.

7. Barlaghana barlaglary üçin alynýan obýektler.

7.1. Gosmaça we laboratoriya barlaglaryny geçirmek üçin jesediň agzalarynyň, dokumalarynyň bölekleri, gan, peşew we ş.m. obýektler alnyp bilner.

B e l l i k : Goşmaça barlag diýip, jeset barlagy gidip durka, kazyýet lukmany tarapyndan jesethanada geçirilýän synaglara aýdylýar.

Barlaghana barlagy diýip, jesetden alnan obýektleriň ýöriteleşdirilen barlaghanalarda (kazyýet-himiya, gistologiýa we ş.m.) barlanylmagyna aydylýar.

Jesetden alynýan obýektleriň sanyny, hilini, nähili barlag geçirilmelidigini, goýlan soraglara laýyklykda, kazyýet lukmany kesgitleýär. Kliniki, ylmy we okuw-amaly maksatlar üçin jesetden obýekt almak Türkmenistanyň kanunlaryna laýyklykda geçirilýär. Seljermäni buýran sülçiniň ýa-da derňew edarasynyň görkezmesi boýunça jesetden nusgalyk üçin obýekt alnyp bilner.

Jesetden obýekt almak, olary belliklemek, gaplamak, zaýa bolmaz ýaly çäre görmek we olar bilen ugradylýan kagyzlary resmileşdirmek kazyýet lukmanynyň ýolbaşçylygynda jesethananyň laboranty ýa-da sanitary tarapyndan amala aşyrylýar.

7.2. Hökmäni suratda alynmaly obýektler :

7.2.1. Gistologiýa (gistohimiýa) barlaglary üçin ölümiň ähli görnüşinde içki agzalaryň we dokumalaryň bölekleri;

7.2.2. Bakteriologiýa (wirusologiýa) barlaglary üçin çagalaryň tarpa-tayyn ölüminiň ählisinde, uly adamlaryň tarpa-tayyn ölüminiň käbirinde dem-alyş ýollaryndan(kekirdek, bokurdak, bronhlar) ýokundy-tagmasyny, öyken, beýni böleklerini almak maslahat berilýär.

7.2.3. Mikrobiologiýa (wirusologiýa) barlaglary üçin ýokanç kesellerden, ýmit zäherlenmesinden, aýratyn howply infeksiyalarda ölen diýip guman edilse, Türkmenistanyň Saglygy goraýyş we derman senagaty ministrliginiň tassyklan düzgünine görä arassaçylyk we keselleriň ýaýramagyna garşy göreşmek gullugyndan lukman-bakteriologynyň gatnaşmagynda jeset gany, içki agzalaryň bölejikleri, ýokundy-tagmasy alynýar.

7.2.4. Plankton barlagy üçin, gark bolup öleniň jesedinden kelleçanagyň esasy süňküniň boşlugyndaky suwuklyk, kesilmedik böwrek, uýluk ýa-da çigün süňküniň ýiligi alynýar.

7.2.5. Ölüm bikanun edilen çaga düşürmeden diýip çaklansa:

- gistologiýa barlagy üçin ýatgynyň, ýumurtgalygyň, lülleleriň (truby) bölejikleri alynýar;
- kazyýet-himiýa barlagy üçin ýatgynyň içindäki maddalar, ýatgy diwarynyň bölegi alynýar;
- sitologiýa barlagy üçin gylabyň çyrşagy çalnan tamponlar alynýar;
- bakteriologiýa barlagy üçin, ölümiň sebäbi sepsis hasaplansa, degişli obýektler alynýar.

7.2.6. Zorlukly ölüm bolanda ýa-da ol hakda güman edilse, (eger-de merhum ölmezinden ön köp wagtlaý hassahanada ýatmadyk bolsa ýa-da ýaş çaga bolmasa) ýa-da tarpa-tayyn ölüminde içki agzalardan alkolol ysy gelse, alkololyň mukdaryny kesgitlemek üçin gan we peşew kazyýet-himiýa laboratoriyasyna iberilýär.

7.2.7. Zäherli maddalaryň barlygyny we mukdaryny anyklamak üçin zäherlenip ölendir diýip çaklanýan jesetden içki agzalaryň we dokumalaryň bölekleri alnyp kazyýet-himiýa barlaghanasyna iberilýär. Haýsy agzalaryň we dokumalaryň nähili zäherlenmelerde kazyýet-himiýa barlaghanasyna iberilmelidiginiň sanawy şu düzgünamanyň

«Jeset materiallarynyň laboratoríýa barlagy üçin alnyşy we ugradylyşy» diýen bölümünde getirilýär.

7.3. Seljermäni buýran sülçä (edara) jesetden aşakda getirilen obýektleri alyp bermek hokmanydyr.

7.3.1 Gan-daşky ganakma emele getiren zorlukly ölümde (adam öldürmek ýa-da ol güman edilende), jynsy jenaýatlardan bolan ölümde, şahsy näbelli adamyň jesedi barlananda ABO(n) ulgamy ýa-da başga ulgamlar boýunça ganyň antigen toparyny anyklamak üçin.

7.3.2. Öt ýa-da peşew çykaryjylyk derejesini anyklamak üçin dyrnak, aşagyndaky kiri bilen: – adam öldürilende, jynsy jenaýatlarda ýa-da olar çak edilende alynýar.

7.3.3 Gylabyň içindäki närseler siňdirilen tamponlar ýa-da süpürintgiler – jynsy jenaýatlar guman edilende alynýar;

– Jesediň agzynyň içindäki, göni içegesindäki närseler siňdirilen tamponlar, süpürintgiler iş jynsy azgynlyk görnüşinde edilen diýip güman edilse alynýar;

– Daşky jynsy agzalaryň we artky bujagyň töweregindäki deriniň ýuwundysy siňdirilen tamponlar jynsy jenaýat edilendigi guman edilse alynýar.

7.3.4. Jesediň kelle saçy (maňlaý, çekge, çokul, depe) we gasyk gyly adam öldürilende, jynsy jenaýatda ýa-da olar guman edilende, kellä zeper ýetiren ulag şikesinde, şahsy näbelli adamyň jesedi barlananda, olaryň meňzeşligini anyklamak üçin alynýar.

7.3.5. Näbelli adamlaryň çüýrän, kakmaçlanan (mumifisirlenen), bölklenen, skeletleşen jesetlerinden toparmahsus (gruppa – spesifiknyý) antigenleri kesgitlemek üçin kelle saçy ýa-da dyrnak, ýa-da zaýa bolmadyk uly azy dişi, ýa-da uzyn ýilikli süňküniň bir bölegi içiniň ýiligi bilen, ýa-da skelet myşsasy alynýar.

7.3.6. Zerur bolanda şikes ýeten deri, kitirdewük we süňk bölekleri, içki organlaryň bölekleri ýara kanaly birlikde atuw, ýiti we kütäk ýaraglar bilen ýetirilen şikeslerde fiziki- tehniki barlagyny geçirmek üçin alynýar.

7.3.7. Skeletleşen ýa-da tanaly bilinmedik oda köýen jesetleriň süňk galyndylary – olaryň görnüşini (adamyňky ýa-da haýwanyňky), jynsyny, ýaşyny, boýunyň uzynlygyny anyklamak üçin alynýar;

7.3.8. Değişli görkezme bar bolanda:

– Daktiloskopiýa üçin – penje ýa-da el barmaklary ujunyň derisi bilen alynýar;

– Identifikasiýa barlagy üçin şahsy näbelli jesediň kellesi alynýar.

7.4. Kazyýet lukmançylyk barlaghanalaryna iberilýän obýektler tassyklan tertibe görä gaplanylýar.

7.4.1. Belgide sanalan obýektler kazyýet lukmançylyk barlaghanasyna iberilende değişli ugunamanyň kagyzy doldurylýar, onda jeset seljermesiniň karary, haçan we kim tarapyndan çykarylandygy, barlaghananyň çözmegine goýlan soraglar görkezilýär.

7.4.2. Belgide sanalan obýektler, olary maddy subutnama hökmünde kazyýet lukmançylyk barlaghanasynda barlamak üçin seljermäni buýran adama (edara) berilýär.

7.4.3. Alnan obýektleri kazyýet-lukmançylyk barlaghanasyna ugratmak barlagy buýran adamyň borjudyr.

7.4.4. Kazyýet lukmançylyk edarasynyň başlygy seljerme ugunamasyny ýa-da sülçiniň kararyny we iberilen materiallary alan badyna değişli kazyýet lukmançylyk barlaghanasynyň müdiriniň üsti bilen seljermäni geçirmegi belli bir lukmana tabşyrýar, onuň hukuk we borçlaryny düşündirip, eger barlag geçirmekden boýun towlasa ýa-da ýalan jemleme düzse, onuň jenaýat jogapkärliگی duýdurylýar. Bu dilhat kazyýet lukmançylyk jemlemesiniň giriş bölümüne goşulýar ýa-da aýratyn resminama görnüşinde resmileşdirilýär. Barlaghananyň kazyýet lukmany özüne tabşyrylan seljermäni, değişli «Düzgünnamalara» laýyklykda geçirýär we öz hünäriniň çäğinden çykman, önünde goýulan soraglara jogap berýär.

7.4.5. Adam jesedinden agzalary we dokumalary başga adamlara (näsaglara) oturtmak üçin almak, «Raýatlaryň saglygyny goramak hakyndaky Türkmenistanyň kanuny», Türkmenistanyň «Adam agzalaryny we dokumalaryny transplantasiýa etmek hakynda» we «Jesedi ýerlemek we jaýlamak işi hakynda» diýen kanunlaryna we Türkmenistanyň Saglygy goraýyş we derman senagaty ministrliğiniň kabul eden görkezmelerine we şu düzgünnama laýyklykda amala aşyrylýar. Agzalar we dokumalar alnan wagty, oňa kazyýet lukmanynyň

gatnaşmagy hökmanydyr. Kazyýet lukmanynyň jemlemesinde kim tarapyndan we haýsy agzalaryň we dokumalaryň alnandygy görkezilýär.

7.4.6. Bejergi maksady bilen agzalary we dokumalary almak, kazyýet lukmançylyk seljermesiniň netijesine zeper ýetirmeli ýa-da jesediň ýüzüni bisyrat etmeli däldir. Şu talaplary üpjün etmek jogapkärliги agzalary we dokumalary alýan lukmanlaryň we kazyýet lukmanynyň üstüne ýüklenýär.

7.4.7. Jesediň agzalaryny, dokumalaryny ýa-da böleklerini ylmy, okuw-amaly maksat bilen almaga 7.4.5. we 7.4.6. belgileri berjaý edip, diňe jeset barlagy gutarandan soň rugsat edilýär.

8. Kazyýet lukmançylyk jemlemesiniň düzülişi.

8.1. Jeset barlagynyň netijeleri Türkmenistanyň Jenaýat-ıř ýörediş kanunyna we Türkmenistanyň Saglygy goraýyş we derman senagaty ministrliginiň ilkinji lukmançylyk resminamalary hökmünde tassyklan gollanmalarına laýyklykda «Kazyýet lukmançylyk jemlemesi (jeset seljermesi)» görnüşinde resmileşdirilýär.

Jeset seljermesi bilen baglanyşykly geçirilen barlaghana barlaglarynyň netijeleri aýratyn «Kazyýet lukmançylyk jemlemesi (maddy subutnamalaryn seljermesi)» görnüşinde resmileşdirilýär.

8.2. Jeset seljermesini geçirmäge karar çykarylman, derňew edaralary tarapyndan kazyýet lukmançylyk jeset barlagyny etmäge hat üsti bilen görkezme berlen halatda, jeset barlagy, ýagny jesediň daşky we içki barlagy, goşmaça we barlaghana barlagy üçin jesetden agzalary, dokumalary almak, şu düzgünnamanyň esasynda geçirilýär. Jeset barlagynyň netijeleri «Jeset kazyýet lukmançylyk barlagynyň şaýatnamasy» görnüşinde resmileşdirilýär. Barlaghana barlaglarynyň netijeleri hem degişli «şaýatnamalar» görnüşinde resmileşdirilýär.

8.3. Eger jeset seljermesini geçirmek hakyndaky karar kazyýet lukmanyna jeset barlagy gutarandan we «Jeset kazyýet lukmançylyk barlagynyň şaýatnamasy» düzülenden soň gowşurylan bolsa, onda «Kazyýet lukmançylyk jemlemesi» düzülýär. Onuň üçin, kazyýet lukmançylyk jemlemesiniň giriş bölümi doldurylýar, ýagny kazyýet lukmanyň hukuklary, borçlary we jogapkärliги bellenilýär, seljermäniň

netijeleri düzülýär. Kazyýet lukmançylyk jemlemesine jeset kazyýet lukmançylyk barlagynyň şaýatnamasynyň tertip sany goýulýar.

8.4. Kazyýet lukmançylyk jemlemesine kazyýet lukmany (lukmanlary) gol çekýär. Seljermäniň gutarylan wagty görkezilýär.

8.4.1. Kazyýet lukmançylyk jemlemesiniň tekstine goşmaça ýazgy etmek, ýagny aýratyn sözleri ýa-da sözlemleri goşmak ýa-da ýazgylary çyzmak (öçürmek) we ş.m. zatlary etmäge ygtyýar berilmeýär. Girizilen düzetmeler kazyýet lukmanynyň gol çekmegi bilen tassyklanýar.

8.4.2. Kazyýet lukmançylyk edarasynyň başlygy ýa-da onuň orunbasary, ýa-da bölüm müdirleri möhür basyp kazyýet lukmanynyň dilhatyny, jemlemäniň ýazgy bölümindäki kazyýet lukmanynyň goluny tassyklaýarlar. Eger kazyýet lukmançylyk jemlemesine düzediş ýa-da goşmaça girizilen bolsa, onda jemlemäniň ahyrynda ol hakda ýazgy edilýär we kazyýet lukmanynyň goly çekilip, möhür basylyp tassyklanýar.

8.5. Kazyýet lukmançylyk jemlemesine, jeset barlagy dowründe başga kazyýet lukmanlary tarapyndan ýerine ýetirilen fotosuratlar, şikesleriň şekili geçirilen goşmaça we barlaghana barlaglarynyň jemlemeleri birikdirilýär. Sanalan materiallar kazyýet lukmançylyk jemlemesiniň (jeset seljermesiniň) aýrylmaz bölegi hasaplanýar.

8.6. Kazyýet lukmançylyk jemlemesi ikiden az bolmadyk mukdarda taýýarlanýar, birisi seljermäni buýran sülçä (derňew edarasyna) berilýär, beýlekisi kazyýet lukmançylyk edarasynda ýa-da onuň şäher, etrap, etrabara bolümlerinde saklanýar.

8.7. Kazyýet lukmançylyk jemlemesiniň deregine kepilnama, göçürme bermek ýa-da Türkmenistanyň Saglygy gorayyş we derman senagaty ministrligi tarapyndan ilkinji lukmançylyk resminamasy görnüşinde tassyklanmadyk kagyzzlar bilen çalyşmak bolmaýar.

8.8. Kärdeşler arkadaşlygynyň tehniki hünärmeniň hat üsti bilen soramagyna görä, ölüm önümçilik şikesinden bolanda onuň sebäbi, ganda we peşewde alkogolyň mukdary görkezilen kepilnama berlip bilner.

8.9. Kazyýet lukmançylyk jemlemesi geçirilen ähli barlaghana barlaglarynyň netijeleri alnandan soň üç günden gijä goýman, seljermäni buýran adama (edara) gowşurylmalydyr.

Kazyýet lukmançylyk edarasynyň başlygy, onuň orunbasary, bölüm müdirleri jeset barlagy döwründe alnan obýektleri barlaghanalara eltmegi we olarda geçirilen barlaglaryň jemlemesini öz wagtynda kazyýet lukmanyna gowşurylmagyny üpjün etmek üçin ähli çäreleri görmelidirler.

8.9.1. Seljermäni buýran adamyň haýyşy boýunça derňew üçin derwaýys bolan käbir soraglara kazyýet lukmany, entek jemlemäniň netijelerini düzmänkä hem, eger mümkin bolsa, dilujyndan jogap bermäge haklydyr.

8.10. Kazyýet lukmançylyk jemlemesi giriş we barlag bölümlerinden, kesgitlenmeden, barlaghana we goşmaça barlaglaryň netijesinden we jemleme netijelerinden ybaratdyr. Giriş we barlag bölümleri kazyýet lukmançylyk jemlemesiniň teswirnama bölümi diýip atlandyrylýar.

8.11. Kazyýet lukmançylyk jemlemesiniň teswirnama bolümi jeset barlagy gidip durka düzülýär.

8.11.1. Giriş bölümünde barlagyň geçirilen senesi, başlanan we gutaran wagty; barlag geçirmegiň şertleri (niredede we nähili ýykda); nähili resminama – esasynda (karar, görkezme), seljermäni buýran derňew işgäriň ady, familiýasy, işleýän ýeri, wezipesi; kazyýet lukmanynyň ady, familiýasy, iş tejribesi, hünär we ylmy derejesi, merhumyň ady, familiýasy, doglan ýyly (ýaşı) görkezilýär. Özüniň hukuklaryny, wezipelerini we bilkastlaýyn ýalan jemleme düzülenäki jenaýat jogapkärçiligi düşündirilendigi hakyndaky kazyýet lukmanynyň dilhaty goşulýar; seljermäniň çözmegine goýlan soraglar üýtgedilmezden, bolşy ýaly getirilýär.

8.11.2. Ýokarkylardan başga-da jemlemäniň giriş bölümünde, karardan, hadysa ýerine seredilen teswirnamadan, kesel taryhyndan we sülçi tarapyndan barlag başlanmazdan ön getirilen beýleki resminamalardan alnan maglumatlar esasynda, merhumyň nähili ýagdaýda aradan çykandygy görkezilýär. Resminamalaryň ady, san tertibi, düzülen senesi görkezilýär. Eger maglumat lukmançylyk resminamasyndan (näsagyň hassahana kartasy ýa-da saglyk öýüniň kartasy we ş.m.) alynsa, onda bejergi edarasynyň ady, näsagyň hassahana giren wagty, bejerginiň möhleti, bejergi işleri, operasiýalar,

edilen barlaglaryň netijesi, keseliň gaýraüzülmegi, goşmaça keselleriň döremegi, keseliň kliniki kesgitlemesi görkezilýär. Möhür basylyp tassyklanmadyk nusgany peýdalanmak bolmaýar.

8.11.3. Kazyýet lukmançylyk jemlemesiniň barlag bölümi seljerme netijelerini düzmek we kepillendirmek üçin esas bolup hyzmat edýär. Bu bölüm zygiderli tertipde ýazylyp, jeset barlagy döwründe ähli tapylan hakyky maglumatlary (eşik, aýakgap we jeset bilen getirilen başga zatlaryň ýazgysy, jesediň daşky we içki barlagy, gaz emboliýasyny, pnemotoraksy, bäbegiň janly doglandygyny anyklamak üçin geçirilen synaglar, kazyýet lukmançylyk barlaghanasyna iberilen obýektleriň sanawy, başga dürli barlag geçirmek üçin sülçä berlen obýektleriň sanawy) öz içine alýar. Eger jesetden ylmy-barlag, bejergi we okuw işleri üçin agzalar we dokumalar alnan bolsa, olaryň ady, kime we nirä iberilendigi hem şu bölümde görkezilýär.

8.11.4. Barlag bölümüniň ýazylyş tertibini, barlagyň ýagdaýyna görä kazyýet lukmanynyň özi kesgitleýär.

8.11.5. Barlag bölümünde jeset barlagy döwründe tapylan hakyky maglumatlaryň ählisi gyşarnyksyz we doly görkezilmelidir. Tapylan şikeslerden, kesellerden, agzalaryň we dokumalaryň kadaly ýagdaýyndan, olardan çykýan yslerden we ş.m. zatlardan basga-da, iş üçin ähmiýeti bolan tapylmadyk, meselem şikesleriň, we ş.m. zatlaryň ýokdugy hem görkezilmelidir. Barlagy giňişleýin ýazmaklygy gysgaça kesgitleme (absess, ok ýarasy, kesilen, çapylan ýara we ş.m.) ýa-da «kadaly, üýtgeşiksiz» diýen ýaly sözler bilen çalşyrmak bolmaýar.

8.11.6. Barlag bölümüni kazyýet lukmançylygyndan başy çykmaýan adamlara hem düşnükli bolar ýaly edilip ýazylýar. Eger lukmançylyk atlaryny ulanmak zerur bolsa, onda olaryň manysy düşündirilmelidir.

8.11.7. Barlag bölümüniň aýratyn bölekleri (daşky barlag, içki barlag we ş.m.) täze setirden başlanýar.

8.11.8. Kazyýet lukmançylyk jemlemesiniň ýazgy bölümüne, barlaghana barlagyna iberilen obýektler görkezilenden soň kazyýet lukmany (lukmanlary) gol çekýär.

8.12. Kazyýet lukmançylyk jemlemesiniň ýazgy bolüminden soň, kazyýet lukmançylyk kesgitlemesi düzülýär. Kesgitleme jesediň

morfologiki barlagynyň netijelerine we eger bar bolsa, lukmançylyk resminamalarynyň (näsagyň hassahana ýa-da saglyk öýüniň kartasy) maglumatlaryna esaslanyp düzülýär.

8.13. Kesgitleme düzmegiň maksady jeset barlagy geçirilende tapylan zatlary ulgamlaşdyryp, gysgaça ýazmak hem-de ony kliniki (bejergi) kesgitleme bilen deneşdirmekdir. Tapylan üýtgeşmelere we şikeslere baha bermek netijelerde amala aşyrylýandygy sebäpli, kesgitleme netijeleriň ýerini tutmaýar, diňe olaryň zzygiderli we kepillendirip ýazylmagyna ýardam edýär.

8.13.1. Kesgitleme jeset barlagy tamamlanandan soň düzülýär.

8.13.2. Kesgitleme patogenetik jähtde, ýagny keseliň (şikesiň) gelip çykyşy, ösüşi, göz önünde tutulyp düzülýär. Öňürti bilen esasy kesel ýa-da şikes (ölümiň esasy sebäbi), soňra tötänden tapylan, ýöne näsagyň ýagdaýynyň agyrlaşmagyna ýardam eden keseller (şikeler) we iň soňunda bolsa esasy kesele (şikese) we ölümüne sebäbine hiç hili dahyly bolmadyk keseller (şikeler) görkezilýär.

8.14. Sülçiniň getiren goşmaça resminamalaryndan, materiallaryndan we kazyýet lukmançylyk barlaghanalaryndan alnan derwaýys maglumatlar kazyýet lukmançylyk kesgitlemesinden soň, olaryň tertip sany we ýerine ýetirlen senesi görkezilip getirilýär.

8.15. Kazyýet lukmanyň jesethanada geçiren goşmaça, barlaghana barlaglary we synaglary, olaryň senesini görkezip, kazyýet lukmançylyk jemlemesiniň «Goşmaça barlaglar» bölümünde ýazylýar.

8.16. Goşmaça barlaglar tamamlandan soň, jesetden alnan obýektler, 7.1. we 7.4.2. belgilere laýyklykda, jeset seljermesini buýran adama kazyýet lukmançylyk jemlemesi bilen birlikde dilhaty alnyp berilýär.

8.17. Kazyýet lukmançylyk jemlemesiniň netijeleri, jeset seljermesi bilen baglanyşykly ähli barlaglar gutarandan soň we kazyýet lukmanynyň çözmegine goýlan soraglara laýyklykda düzülýär. Manysy meňzeşräk soraglaryň birnäçesine bir jümlede jogap bermek bolar, ýöne ol soraglaryň ilkinji görnüşi üýtgedilmeli däldir. Soraglaryň manysy düşnüksiz bolanda, kazyýet lukmany olara özüniň nähili düşünýändigini görkezmelidir. Soraglaryň manysyny anyklamak üçin sülçä yüz tutmaga kazyýet lukmany haklydyr.

8.18. Kazyýet lukmanynyň çykaran netijeleri, barlag geçirilendäki ähli maglumatlaryň (jeset barlagynyň, laboratoríýa barlaglarynyň we ş.m.) giňişleýin seljermesi bolup hem-de kazyýet lukmanynyň bilim-tejribesiniň esasynda seljermäniň çözmegine goýlan soraglaryň ylmy taýdan esaslandyrylan we kepillendirilen jogaplary bolmalydyr. Eger kazyýet lukmany haýsyda bolsa bir resminamany ulanan bolsa, onda olar anyk görkezilmelidir. Tassyklanmadyk usullary (gollanmalary) ulanmak bolmaýar.

8.19. Netijeler gysyk many bermez ýaly gysga we anyk düzülýär.

8.19.1. Kazyýet lukmanynyň hünär çäginden çykýan soraglar, netijelerde görkezilip, jogapsyz galdyrylyp bilner.

8.19.2. Eger kazyýet lukmançylyk ylmynyň we amalynyň mümkinçiliginiň pesligi ýa-da barlag edilýän obýektleriň hili goýlan soraga anyk we kepillendirilen jogap bermäge kazyýet lukmanyna mümkinçilik bermese, onda ol şol soraga jogap bermezlige haklydyr.

8.19.3. Goýlan soraglaryň hemmesine jogap bermäge mümkinçilik bolmasa, şol sanda kazyýet lukmanynyň hünär çäginden çykýan soraglara, onda ol jemleme düzüp bolmaýandygy hakynda şaýatnama ýazýar. Goýlan soraglara doly göwrümde jogap bermek mümkin bolman, olara bölekleyin jogap berilse, onuň sebäbini kazyýet lukmany öz jemlemesinde kepillendirip görkezýär.

8.20. Eger barlag geçirilende iş üçin ähmiýetli maglumatlar tapylsa, olar hakda sorag goýulmadyk hem bolsa, kazyýet lukmany öz jemlemesiniň netijelerinde olary getirmäge haklydyr.

8.21. Barlag döwründe iş üçin ähmiýetli täze maglumatlar tapylanda, entek barlag tamamlanmanka, olar hakda seljermäni buýran edara habar etmelidir. Ölüm iň zorlukdan bolandygy ýüze çyksa (şikeden, zäherden, bikanun çaga düşürmeden we ş.m.) kazyýet lukmany ol hakda telefon üsti bilen seljermäni buýran adama habar etmelidir.

8.22. Merhum dirikä anyklanmadyk ýiti-ýokanç keseller (AIDS-infeksiýa, örgünli, garyn we gaýtalaýan gara hassalygy, içagyry we ş.m.) tapylanda, kazyýet lukmany ýa-da bölüm müdiri ol hakda degişli arassaçylyk gözegçiligini edýän edara hat üsti bilen tiz duýdurmalydyr.

Aýratyn howply infeksiýalar tapylanda bolsa, ýerli saglygy goraýyş edarasyna gyssagly suratda habar etmelidir.

8.23. Jeset barlagy geçirilende ýalňyş kesel kesgitlemesi ýa-da bejergi säwligi anyklansa, ol hakda kazyýet lukmany ýerli saglygy goraýyş edarasyna we kazyýet lukmançylyk edarasynyň başlygyna duýdurmalydyr. Şu hili säwlikler kazyýet lukmançylyk edarasynyň başlygynyň görkezmesi boýunça kliniki-anatomiki konferensiýasynda we bejerginiň hiline gözegçilik edýän toparyň ýygnaýynda ara alyp maslahatlaşylýar.

9. «Ölüm hakda lukman şahadatnamasynyň» doldurylyşy.

9.1. Ölüm hakda lukman şahadatnamasyna (perinatal ölümi hakda lukman şahadatnamasy) jeset barlagy gutaran günü, barlag geçiren kazyýet lukmany tarapyndan gol çekilyär.

9.2. Ölüm hakda lukman şahadatnamasynyň (perinatal ölümi hakda lukman şahadatnamasynyň) dolduryş we berliş tertibi Türkmenistanyň Saglygy göräýyş we derman senagaty ministrligi tarapyndan kesgitlenýär.

9.3. Perinatal ölümi hakda lukman şahadatnamasy öli doglan ýa-da doglandan soň 6 (alty) gününü içinde ýogalan çagalaryň jesedi barlananda doldurylýar. Beyleki jesetler barlananda «Ölüm hakda lukman şahadatnamasy» doldurylýar.

9.4. Aglaba, gutarnykly ölüm şahadatnamasy berilýär. Ölümiň sebäbini kesgitlemek üçin laboratoriya barlagy zerur bolanda deslapky şahadatnama berilýär. Ölümiň gelip çykyşyny (hilini), şikesiň nirede we nähili ýagdaýda bolandygyny anyklap bilmezlik, deslapky şahadatnama bermezlige esas bolmaýar. Şeýle bolanda, şahadatnamadaky «ölümiň hili kesgitlenmedi» diýen sözlemiň aşagy çyzylýar.

Barlaghana we beýleki zerur barlaglaryň netijesi alnan badyna, kazyýet lukmany deslapky ölüm şahadatnamasynyň deregine täze ölüm hakda gutarnykly lukman şahadatnamasyny doldurýar we ony «deslapky şahadatnamanyň deregine» diýen bellik edip, degişli statistika edarasyna iberýär. Kazyýet lukmançylyk jemlemesinde, netijeler bölüminden öňürti ol hakda ýazgy edilýär.

9.5. Kazyýet lukmançylyk şäher, etrap, etrabara bölümleriniň müdirleri deslapky ölüm şahadatnamasyna derek iberilýän gutarnykly ölüm şahadatnamasynyň öz wagtynda düzülmegini we ugradylmagyny üpjün etmelidir.

9.6. Kazyýet lukmançylyk edarasynyň başlygy (bölüm müdiri) ölüm hakda lukman şahadatnamasynyň dogry doldurulmagyna gözegçilik we üpjün edýär.

10. Jesedi kazyýet lukmançylyk jesethanasyna kabul etmeğň hasaba almagyň, saklamagyň we yzyna bermegiň tertibi.

10.1. Jeset seljermesiniň düzgünnamasynyň 1.3., 1.4., 1.5. belgilerine laýyklykda düzülen, ugradyjy kagyzzar bilen getirilen jeset kazyýet lukmançylyk jesethanasyna, onuň sanitary tarapyndan gije-gündiziň dowamynda kabul edilýär.

10.2. Jesedi kabul edýän sanitar, merhumyň eşiklerini, gymmat ba-ha zatlaryny, resminamalaryny we jeset bilen bile getirilen başga zatlary «Jesethananyň geýilýän zatlary, maddy subutnamalary, gymmatly zatlary we resminamalary bellige alýan kitapçasynda» bellige alýar we merhumyň familiýasy, ady, ýaşy we bellik nomeri (tertup sany) ýazylyan birka onuň jesedine berkidilýär.

10.3. «Kazyýet lukmançylyk jesethanasynyň jesetleri bellige alýan kitapçasynda» jesetleri belligi almak jesethananyň sanitary tarapyndan amala aşyrylýar.

10.4. «Jeset belliknama kitapçasy» san tertibi goýlup we kagyzzary tikilip, kazyýet lukmançylyk edarasynyň başlygynyň goly çekilip we möhürülenip, jeset barlagy bölümüniň ýa-da şäher, etrap, etrabara bölümleriniň müdirlerine dilhat alnyp berilýär we olara kitapçanyň dogry doldurylmagyna gözegçilik etmeklik tabşyrylýar. Dolan «Belliknama kitapçalary» dilhat alnyp kazyýet lukmançylyk edarasyna saklanmaga berilýär.

10.5. «Jeset belliknama kitapçasynyň» saklanmaly möhleti 25 ýyl. «Geýilýän eşikleriň, maddy subutnamalaryň, gymmatly zatlaryň we resminamalaryň jesethanadaky belliknama kitapçasynyň» saklanmaly möhleti 10 ýyl.

10.6. Kazyýet lukmançylyk jesethanasynnda jesetler zaýa bolmaz (porsamaz) ýaly ýagdaýda ($T=0+2*s$) saklanmalydyr. Jeset zaýa bolmazlygy üçin konserwasiýa serişdelerini ulanmak, jeset seljermesiniň düzgünnamasynyň 6.23-nji bölümünde kadalaşdyrylandyr.

10.6.1. Ýiti ýokanç kesellerden (örgünli, garyn, gaýtalaýan garahassalyklar, içagyry we ş.m.) ölen merhumlaryň jesedi beýleki jesetlerden aýratynlykda saklanylmaladyr. Şu ýagdaýlarda jesethananyň ähli jaýlary Arassaçylyk we keselleriň ýaýramagyna garşy göreş gullugynyň düzgünnamasyna laýyklykda dezinfeksiýa edilýär.

10.6.2. Böleklenen jesediň agzalary, olaryň anatomik hili, bellik nomeri we barlag senesi görkezilip belliklenýärler we aglaba formaliniň 10% ergininde ýa-da Ratnewskiniň suwuklygynda ýerleşdirilýär. Bir gapda dürli jesetleriň böleklerini saklamak gadagan edilýär.

10.6.2.1. Jesediň kellesini gabyň diwary, düýbi we gapagy degip ýüzüni, burnuny, gulagyny gysartmaz ýaly edip ýerleşdirmeli.

10.6.2.2. Böleklenen jesediň agzalary içeri işler edaralaryndan ýa-da prokuraturadan ýörite görkezme bolýança saklanýar. Ýöne bu pursat barlag gutarandan soň 7 günden artyk bolmaly däl.

10.7. Jesetler kazyýet lukmançylyk jesethanasynnda 3 günden artyk saklanylmaýarlar. Muňa 10.6.2.2 we 10.7.1 belgilerde görkezilen jesetler girmeyärler.

10.7.1. Näbelli (tanalmadyk) jesetleriň saklanyş möhleti 7 günden artyk bolmaly däl.

10.7.2. Eger jeset barlagdan soň 3 günüň dowamynda jaýlanmak üçin alynmasa, kazyýet lukmançylyk edarasynyň bölüm müdiri ýa-da şäher, etrap, etrabara bölümleriň müdirleri içeri işler edaralaryna ýa-da kazyýet hat ýazyp degişli çäre görülmegini haýyş edýärler.

10.7.3. Barlagdan soň 14 günläp jaýlamaga alynmadyk jesetler, içeri işler edaralarynyň ýa-da kazyýetiň ýazmaça görkezmesi boýunça şäher ýa-da etrap üpjünçilik gullugy tarapyndan jaýlanmaga ýa-da ýakylmaga (kremasiýa) degişlidir.

10.7.4. Jaýlanmaga alynmadyk jesetler, seljermäni buýran adamyň (edaranyň) ýazmaça rugsady bilen, degişli edaralaryň haýyşyna görä ylym ýa-da okuw maksatlary üçin olara berlip bilner.

10.8. Jesedi jaýlamak üçin RÝNÝ-dan (raýatlaryň ýagdaýynyň namalar ýazgysy) «Ölüm hakda şahadatnama» getirilende jeset merhumyň dogan-garyndaşlaryna, dost-ýarlaryna ýa-da jaýlamagy öz üstüne alan jemgyýetçilik guramasynyň wekiline berilýär.

10.8.1. Adam öldürilende ýa-da ol guman edilende jeset içeri işler edarasynyň ýa-da kazyýetiň ýazmaça rugsady bolsa berilýär.

10.8.2. Jeset ýuwlup, geýindirilip tabytda ýa-da milli däbe laýyklykda berilýär. Tabydy jesedi jaýlaýan adamlar getirýärler. Jesedi jaýlanmaga taýýarlamak jesethana sanitarynyň gulluk wezipesidir. Metal (sink) tabydy kebşirmek jesethana işgärleriniň wezipesine girmeyär.

10.8.3. Ýiti-ýokanç kesellerden ölen adamyň jesedi, düýbüne dizinfeksiýa we çyg siňdiriji serişdeler salnan tabytda we onuň gapagyny açmazlyk şerti bilen jaýlanmaga (ýakmaga) berilýär. Jesedi jaýlamagy (ýakmagy) amala aşyran adamlara ýokarky talaby bozsalar, jenaýat jogapkärligi hakynda ýazmaça duýdurylýar.

10.8.4. Aýratyn howply infeksiyalardan ölen adamyň jesedi jaýlamaga berilmeýär. Olary jaýlamak, Türkmenistanyň Saglygy gorayyş we derman senagaty ministriginiň tassyklan «öwlüýäleri guramagyň we saklamagyň sanitariýa düzgünnamasy» boýunça amala aşyrylýar.

10.9. Jeset bilen birlikde jesethana getirilen egin-eşik, aýakgap, jeset barlagy gutarandan soň jesethanada guradylyp, polietilen ýa-da kagyz halta salyp, birka dakylp, gapysy möhürlenlen demir sandykda ýa-da seýfde saklanýar. Olary göwnejaý saklamak jogapkärligi jesethananyň sanitarynyň üstüne ýüklenýär. Eşikleri saklamak tertibiniň dogry ýerine ýetirilýändigini göz astyna almak kazyýet lukmançylygynyň jeset bölüminiň müdiri ýa-da şäher, etrap, etrabara bölüm müdirleri tarapyndan amala aşyrylýar.

10.10. Jeset bilen birlikde getirilen gymmatly zatlar, resminamalar we başga zatlar ýa-da jeset barlagy wagtynda tapylan we maddy subutnama hökmünde hyzmat edip biljek zatlar gapysy möhürlenlen demir sandykda ýa-da seýfde, jeset bölümi müdiriniň ýa-da şäher, etrap, etrabara bölüm müdirleriniň iş otaglarynda saklanýar.

10.10.1. Jeset barlagy geçirilýän döwürde, kazyýet lukmanynyň pikirine görä maddy subutnamalar ýa-da zäher, radioaktiw çeşmeleri bolup hyzmat etjek ýa-da partlaýjy-otlaýjy serişdeler ýaly zatlar tapylsa, jeset bölüminiň müdiri ýa-da şäher, etrap, etrabara bölümleriň müdirleri ol hakda içeri işler edaralaryna ýa-da kazyýete habar etmelidir.

10.11. Hukuk goraýjy edaralaryň almadyk, jesediň geýilýän eşikleri, gymmatly zatlary we resminamalary içeri işler edarasyndan ýa-da kazyýetden rugsatsyz merhumyň jesedi bilen birlikde onuň dogan-garyndaşlaryna, dost-ýarlaryna ýa-da başga hossarlaryna dilhat alnyp berilýär.

«Jeset belliknama kitapçasyna» merhumyň geýilýän eşikleriniň, gymmatly zatlarynyň we resminamalarynyň kime berlendigi hakda bellik edilýär.

10.12. Merhumyn jesedi bilen getirilen egin-eşikleri, aýakgaby, gymmatly zatlary we resminamalary içeri işler edaralarynyň ýa-da kazyýetiň işgärleri tarapyndan alnan bolsa, ol hakda degişli teswirnama düzülýär.

10.13. Jeset bilen getirilen egin-eşikler, aýakgap we beýleki zatlar 14 günüň dowamynda hukuk gorayjy edaralar ýa-da merhumyň garyndaşy tarapyndan alynmasa, onda olar hem döwletiň hasabyna jeset bilen birlikde jaýlanýar.

10.14. Döwlet hasabyna jaýlanmaly jeset bilen getirilen pullar, gymmatly zatlar seljermäni buýran adama, degişli kagyzlary düzüp, resmileşdirilip berilýär.

10.15. Jesethananyň ähli jaýlary her gün kir ýuwujy serişdeler bilen ýuwlup arassalanmalydyr.

10.16. Jesediň agzalaryny barlamak üçin ulanylýan seksiya stoly, oturgyçlar, legenler, seksiya zalyndaky poluň deşigindäki gözenek, pollar, jeset saklanýan jaý, gurallar, ellikler, öňlükler we beýleki zatlar jeset barlagy gutarandan soň, her gün kir ýuwujy serişdeler bilen ýuwlup arassalanmalydyr.

10.17. Seksiya zaly we jeset saklanýan jaý, olaryň penjireleri, diwarlary hepdede bir gezek kir ýuwujy we dezinfeksiya ediji serişdeler (hloraminiň 3% ergini) bilen ykjam ýuwlup arassalanýar. Aýda bir ge-

zek we ýiti-ýokanç kesellerden ölen adamlaryň jesetleri barlanandan soň elmydama, jesethananyň ähli jaýlarynda doly arassalanysyk geçirilýär.

10.18. AIDS keselli ýa-da oňa guman edilýän näsagalaryň jesedi getirilende şu hatyrjemligi berjaý etmeli:

10.18.1. Jesethana AIDS keselli ýa-da oňa guman edilýän näsaglaryň jesedi getirilende ýörite «AIDS» diýen ýazgyly belgini jesede berkitmeli.

10.18.2. AIDS keselli näsagyň jesedini kabul edýän, barlaýan, saklaýan we yzyna gaýtaryp berýän jesethananyň işgärleri birinji görnüşli kostýum, ýagny iki jübüt rezin ellik, pagtaly hasa örtük (maska), goraýjy äýnek, halat, ýeňlik, suw geçirmeýän öňlük, ädik ýa-da galoş geýmelidirler.

10.18.3. AIDS keselli näsagyň jeset ýuwusgasyny umumy kanalizasiýa ulgamyna goýbermek gadagan edilýär. Ýuwundylar içi dezinfeksiýa erginli bedrä ýa-da başga gaba ýygnalýar. Jesethananyň gapy-synyň önüne dezinfeksiýa ergini siňdirilen düşek taşlanýar.

10.18.4. Jeset barlagy wagtynda kazyýet lukmany eline şikes ýetirmejek bolmaly. Egerde onuň eli şikesli (ýara, sypjyryk) bolsa, olary leýkoplastyr ýa-da rezin barmakça geýip ýapmaly.

10.18.5. Kazyýet lukmanynyň halat, ellik bilen ýapylmadyk tenine, jesetden gan ýa-da başga zat ýokaşsa, olar derrew 70 % spirt ýa-da dezinfeksiýa ergini (gipoclorid natriý) bilen ýuwulýar.

Eger ýokanç syçrantgylyar nemli bardalara düşse (agyz, burun, dodak we ş.m.), onda olary derrew 0,05 % kaliý permanganatynyň ergini bilen ýuwmaly. Göze syçrasa – kümüşli azot kislotasynyň 1 % ergini ýa-da bor kislotasynyň 1 % ergini, ýa-da 1 % protorgol ergini bilen birnäçe gezek damdyryp ýuwmaly. Agzy, bogazy 70 % etanol ýa-da 0,05 % kaliý permanganatynyň ergini bilen birnäçe gezek çäykamaly.

10.18.6. Gorag kostýumy çykarylmasdan öňürti, dezinfeksiýa erginine ezilen hasa tampon bilen öňlük oňat süpürilip çykarylýar we içini daşyna çöwürüp eplenýär. Ýeňlikler, daşky ellikler, ädikdir – galoşlar hem şu hili edilip tämizlenýär. Süpürgi ýokardan aşak syrlyýar. Jeset barlagynda geýilen kostýum gan we başga zatlar bilen hapalanan

bolsa, ony suw geçirmeýän halta salyp, oňa «Hüşgär bol – AIDS» diýen ýazgy berkidilýär.

10.18.7. Jeset barlagynda ulanylan gurallar berk ýapylýan, ýüzünde «Hüşgär bol – AIDS» ýazgyly konteýnere ýerleşdirilýär. Gaýtadan ulanmak üçin ol gurallar tämizlenýär, guradylýar we 10–15 minutlap täze taýýarlanan wodorod perekisiniň 3% ergininde, ýa-da natriy gipohloridiniň 10% ergininde, ýa-da 70% etanolda, ýa-da 70% iziprapanolda saklanýar. Has gowusy olary awtoklawirmekdir.

10.18.8. Gan ýokuşan zatlar, soň arassalap boljak agzy berk ýapylýan konteýnere ýa-da plastik halta ýerleşdirilip, düzgüne laýyklykda ýakmaga iberilýär.

10.18.9. Konteýneriň daş ýüzüne gan ýokaşan bolsa, ol dezinfekt bilen ýuwulýar we ikinji konteýnere ýa-da pugta boglan torbanyň içine salyp ugradylýar.

10.18.10. Barlaghana iberilýän, jesetden alnan obýektler ýerleşdirilen konteýneriň ýüzüne «Hüşgar bol – SPID» diýen ýazgy edilýär. Ugradylýan gaplaryň agzy nem çykmaz ýaly rezin dyky ýa-da rezin sargy bilen berkidilýär we mäkäm ýapylýan konteýnerlere salnýar. Obýektler ýörite adam bilen iberilýär. Jesetden alnan obýektler fiksirlenip, mümkingadar aýratyn we berk ýapylýan jaýda saklanýar. Şundan soň şol obýektleriň saklanyşy we barlagy tassyklan «Bakteriýa we wirus obýektlerini hasaba alyş, saklaýyş, goýberiş, ugradylyş tertipleri» diýen resminama laýyklykda amala aşyrylýar.

10.18.11. AIDS infeksiýaly material bilen iş birýüzli bolandan soň, jesethananyň ähli işgärleri gorag eşiklerini çykaryp, ellerini mäkäm ýuwýarlar.

10.18.12. Barlag gutarandan soň jeset 3% hloramin B ýa-da hlorly hek ergini bilen ýuwulýar, daşyna dezinfekt erginine ezilen mata (prostyn) dolanýar we demir ýa-da içine klýonka kakylan agaç tabyda salnýar. Tabydyň içine galyňlygy 10 santimetrden ýuka bolmadyk hlorly hek dökülyär. Jesedi jaýlamak ýa-da kremasiýa etmek ýörite ewakobrigada tarapyndan, ýerli sanepidstansiýanyň aýratyn howply infeksiýa bölüminiň wekiliniň gatnaşmagynda ýerine ýetirilýär.

10.18.13. Barlaghanadan geçen we olara kesel ýokuşan bolaýmagy ähtimal obýektler aşakdaky görnüşde tämizlenilýär:

Jaý we abzallar barlag gutaran badyna 3% hloramin B ýa-da 3% durlanan hlorly hek ergini bilen süpürilýär. Gorag eşikleri, halatlar, kellä daňlan ýaglyklar, bürükler, pagtaly hasa örtükleri, ellikler sodanyň 2% ergininde ýa-da beýleki kirýuwujy serişdelerde 30 minutlap gaýnadylýar ýa-da 2 sagatlap 3% hloramin B ergininde çümdürilip saklanylýar.

Eger-de ol zatlar 40 minutlap 80–90 °C gyzgynlykda bugly howada awtoklawda saklansa has hem gowy bolýar.

11. Barlaghana barlaglary üçin jesetden material alnyş we ugradylyş düzgünleri. Kazyýet-himiýa barlagy üçin jeset obýektleriniň alnyş usuly.

11.1. Zäherli maddalaryň barlygyny we mukdaryny kesgitlemek üçin, güman edilyän zäheriň hilini, endama giren we çykan ýerini, bedende ýaýraýşyna, zäherlenme döwrüniň möhletini we geçirilen bejergi işlerini göz önünde tutup, kazyýet-himiýa barlagy üçin jesediň dürli agzalary, dokumalary, gan, peşew alynýar. Bulardan başga-da barlag üçin gusgy massalary, ilkinji iç ýuwundysy, derman we himiki maddalaryň, iýmitiň, içgileriň we başga zatlaryň galyndylary hem iberilýär.

Jesediň içki agzalary we biologiki suwuklyklary, olaryň üçden bir bölegini gaýtadan barlag geçirmäge ähtiýaçlyk üçin arhiwde goýlanda hem kazyýet-himiýa barlagyny geçirmäge ýeterlik mukdarda alynýar.

11.1.1. Zäherden ölmek güman edilse, içki agzalaryň topary, ýagny aşgazan içindäki maddalary bilen; bir metr inçe içege içindäki bilen, bagryň üçden biri öt haltasy bilen, bir böwrek we ähli peşew, 200 ml az bolmadyk gan kazyýet himiýa barlagy üçin alynýar.

Alnan agzalar, gan, peşew hersi aýratynlykda arassalanyp, gura-dylan çüýşe gapda ýerleşdirilýär.

11.1.2. Eger zäher gylapdan ýa-da ýatgydan goýberilendir diýlip çaklansa, onda öňkülere goşmaça, aýratyn gaplarda gylap we ýatgy hem alynýar.

11.1.3. Eger zäher deriň astyna ýa-da myşsalaryň içine goýberilendir diýip çaklansa, onda çak edilyän deri we myşsa bölekleri alynýar.

11.1.4. Eger zäher dem alyş ýollary bilen giren bolsa, onda has ganly ýerlerinden öykeniň dörtünden bir bölegi we beýniniň üçden bir bölegi alynýar.

11.1.5. Ölüm aşakda getirilen zäherler bilen bolandyr diylip çaklansa, öňki agzalar toparyndan başga-da kazyýet-himiya barlagy üçin hökmany almaly obýektler:

11.1.5.1. Kislotalar we aşgarlar bilen zäherlenilse bogaz, kekirdek, gyzylödek, zäher yzy galan deri bölekleri;

11.1.5.2. Bugaryjy hlororganiki (hloroform, hloralgidrat, dörthlorly uglerod, dihloretan, hlororganiki pestisidler we başga galogen önümleri) maddalar bilen zäherlenilse içýag, beýniniň üçden bir bölegi alynýar;

11.1.5.3. Metil spirti bilen zäherlenilse beýniniň üçden bir bölegi alynýar;

11.1.5.4. Glýukozidler bilen zäherlenilse – bagryň üçden bir bölegi, kesilmedik öt haltasy bilen, inňe sanjylan ýerdäki dokumalar etanol bilen konserwasiýa edilip alynýar;

11.1.5.5. Fosfororganiki birleşmeler bilen zäherlenilse holines-terazanyň işjeňligini anyklamak üçin gan alynýar.

11.1.5.6. Simap duzlary bilen zäherlenilse, göni içege, saç alynýar.

11.1.5.7. Gurşun birleşmeleriniň ötüşen zäherlenmelerinde ýalpak süňkler, saçlar alynýar.

11.1.5.8. Talliýanyň birleşmeleriniň ötüşen zäherlenmelerinde – ýalpak süňkler, saçlar alynýar.

11.1.5.9. Simap birleşmeleriniň ötüşen zäherlenmesinde – saç, dyrnak we ýalpak süňkler alynýar;

11.1.5.10. Tetraetilgurşun zäherlenmesinde – beýni we öýken alynýar;

11.1.5.11. Uglerodyň okisi bilen zäherlenende – gan (20 ml), myşsa alynýar;

11.1.5.12. Etanol bilen zäherlenende – çüýşejiğiň bokurdagyna çenli doldurylan, 20 ml töweregi gan we peşew aýratynlykda alynýar;

11.1.5.13. Gan pipetka ýa-da şpris bilen uly wenalardan ýa-da beýniniň gaty bardasynyň sinuslaryndan alynýar. Eger gan, peşew almak başartmasa, onda barlaga 100,0 töweregi myşsalar alynýar.

11.1.5.14. Metgemoglobindörediji (ferrosianidler, anilin, nitrobenzol, kaliy permanganaty, formaldegid, hromatlar, gök metil, asetaldegid) zäherlerde – metgemoglobini anyklamak üçin gan alynýar.

11.1.5.15. Zäherli (ýylan) kömelekler we ösümlükler bilen zäherlenilende – aşgazandaky we içegedäki entek dargamadyk kömelekler we ösümlükler, gusgy massalary we ýuwusgalar alynýar.

11.1.6. Gyzylödek, aşgazan, içegeler iki tarapyndan boglup, içindäki önümler garyşmaz ýaly edilip alynýar.

11.1.7. Agzalary suw bilen ýuwmak, himiki ýa-da mehaniki garyndylary ýokaşdyrmak bolmaýar. Agzalar bokurdagy giň çüýşe gaplarda ýerleşdirilýär. Metaldan, keramikadan (küýze) edilen gaplary ulanmak gadagan edilýär.

11.1.8. Kazyýet lukmany jesetdäki zäheriň ýitmezligi (ýok bolmazlygy) we oňa daşardan zäher düşmezligi üçin zerur çäreleri görmelidir. Şol sebäpli, jeset barlagy başlamazdan önürti seksiya stoluny, gurallary, ellikleri ykjam ýuwmaly, jeset barlagy döwründe suw ulanmaly däl.

11.1.9. Çüýşe gaplar soda ergini bilen ýuwlup, soň arassa we distillirlenen suwlar bilen çaykalýar we guradyjy sandykda kepedilýär.

11.1.10. Barlag üçin alnan obýektleri konserwasiya etmek diňe ýürek glýukozidleri, fenotiazin preparatlary, fosfororganiki pestisidleri, alkaloidler we üç siklli antidepressantlar bilen zäherlenilende rugsat edilýär. Konserwant hökmünde spirt – denaturat ulanylýar. Spirt konserwasiya edilýän obýektiň 1 sm depesine çykar ýaly guýulýar.

11.1.10.1. Şol bir wagtda, konserwasiya etmek üçin ulanylan spirtten 300,0 ml kazyýet-himiya barlaghanasyna synag üçin iberilýär.

11.1.11. Gaplar syzmaz ýaly berk ýapylýar, her gabyň ýüzüne Türkmenistanyň Saglygy goraýyş we derman senagaty ministrliginiň tassyklan, degişli ýazgylar edilen belgisi ýelmenýär we möhürlenen polietilen torbasyna ýa-da konteýnere salnyp, tizden-tiz barlaga ugradylýar.

Bellik: Etanol bilen zäherlenmek çak edilip alnan material 5–6 gün iberilmän saklansa, onuň mukdar barlagy ýalňyş netijeler görkezip biler.

11.1.11.1. Kazyýet-himiya barlagyna iberilýän obýektler bilen birlikde, kazyýet lukmançylyk seljermesiniň bellenen karary, kazyýet lukmanynyň düzen, wakanyň gysgaça taryhy we jeset barlagynyň esasy netijeleri, kesgitlemesi, merhumyň familiýasy, ady, ýaşy we hi-

mik – lukmanyň çözmegine goýlan soraglary görkezilen ugrnamasy goşulýar.

11.1.12. Eksgumasiýa edilen jeset barlagynda kazyýet-himiýa barlagy üçin, içki agzalardan we dokumalardan başga-da jesediň dört tarapyndan (astyndan, üstünden we iki gapdalyndan) 500.0 gum hem-de eşikleriň bölegi, tabydyň düşegi we düýbündäki tagtasyndan 500,0 töweregi, dürli bezeglerden we jesediň ýanyndaky beýleki zatlardan alynýar.

Gistologiýa barlagy üçin obýekt alnyşy.

11.2. Gistologiýa barlagy üçin jesediň agzalary we dokumalary jesedi barlag eden kazyýet lukmany tarapyndan alynýar. Ol işi laboranta ýa-da sanitara tabşyrmak gadagan edilýär.

11.2.1. Agza bölekleri ýiti päki (pyçak) bilen dilnip alynýar. Gaý-çy bilen gyrkyp ýa-da agzalaryň ýüzünden syryp almak bolmaýar. Ýumşak ýa-da pytraňny (mysal – üçin ýatgynyň içindäki) zatlar jübtek ulanman, pyçagyň gapdalyna mündürip, esgä (hasa)dolap fiksirleýji ergine ýerleşdirilýär.

11.2.2. Agza bölekleriniň galyňlygy 0,5 *sm*, ini-boýy 1,5–2 *sm* ölçegde alnyp, derrew fiksirleýji erginde ýerleşdirilýär. Erginiň haýal siňýändigini üçin has uly agza böleklerini almak maslahat berilmeyär.

11.2.3. Agza bölekleri alnanda, onuň anatomiki gurluşy düşer ýaly edip kesilýär. Meselem, beýniden-onuň ak we çal maddalary; pnewmoniyada – öýkeniň merkezi we gyrasy düşer ýaly edip alynýar. Mehaniki we beýleki şikeslerde şikesli we sagat ýeri düşer ýaly edilip alynýar.

11.2.4. Bir agzadan telim bölek almak zerur bolanda, olaryň hersine aýratyn bellik dakylýar. Bellige ýazgy grafit (ýönekeý) galam bilen edilýär. Bellik üçin fiksirleýji erginde zaýa bolmaýan (kleýonka, fotokagyz we ş.m.) zatlar ulanylýar.

11.2.5. Kesilip alnan agza bölekleri, 10–15% formalin ergininde ýerleşdirilýär. Bu ergin goýy 40% formaliniň bir bölegine dokuz esse (1:9) suw guýlup taýýarlanylýar. Ak çökündili formalini ulanmak maslahat berilmeyär. Beýle ýagdaýda goýy formalin dartyjy sandyga salnyp, çökündisi doly ereýänçä gyzdyrylýar we şondan soň ulanylýar.

11.2.5.1. Formaliniň bitarap erginini ulanmak zerurlygy çyksa, onda ol 37–40 % erginden 100 ml alyp, üstüne 900 ml distillirlenen suw; 4,0 g – ýekeçalşyrylan natriý sulfaty; 6,5 g – suwsuz goşaçalşyrylan natriý sulfaty guýlup taýýarlanylýar.

11.2.6. Fiksirleýji erginiň mukdary, alnan agza böleklerinden 10 esse köp bolmalydyr. Agza bölejikleri biri-birine we gabyň düýbüne ýelmeşmez ýaly, gabyň düýbüne pagta düşelýär. Erginde gaýýan (ýüz-ýän) bölejikler guramaz ýaly olaryň üsti erginde ezilen pagta bilen örtülýär. Formalin bilen fiksirmek otag gyzgynlygynda (16–23 °C) 1–2 günň dowamynda geçirilýär. Ondan artyk fiksirmek gowy hasaplanmaýar.

11.2.7. Nerw dokumasyny ýörite reňklemek üçin fiksator hökmünde bitarap formalin ulanylýar. Käbir usullar (glikogeni reňklemek) üçin bölejikler 96 % etanolda fiksirlenýär.

11.2.8. Guran (kakan) dokumalaryň bölejikleri bukja salnyp, fiksasiýa edilmän gistologiýa barlagyna iberilýär.

11.2.9. Bölejikleri gistologiýa barlagyndan geçirmäge kesip-taýýarlamak, jeset barlagyny geçiren kazyýet lukmany tarapyndan jesethanada ýerine ýetirilýär. Kesgiden galan agza bölejikleri belliklenip, hasa haltajyga salynýar we formaliniň täze ergini bilen doldurylan çüýşe gapda ýerleşdirilýär hem-de jesethanada bir ýylyň dowamynda saklanylýar.

11.2.10. Barlagdan geçýän ähli (100%) jesetlerden gistologiýa barlagy üçin bölejikler alynmalydyr. Olary gistologiýa barlagy üçin ibermelimi ýa-da dälmi diýen meseläni anyk ýagdaýa görä kazyýet lukmany kesgitleýär.

Gistologiýa barlagy aşakdaky ýagdaýlarda hökmany suratda geçirilmelidir: adam öldürilende, önümçilik şikesinden, zäherden (şol sanda alkogoldan), tok urmakdan, aýazdan, ýalyndan (otdan), çagalaryň we uly adamlaryň tarpa-taýyn, ýokanç kesellerden (şol sanda inçekeselden), onkologiki we gematologiki kesellerden, ýatrogen keselinden bolan ölümlerde we hassahanada ýogalan näsaglarda geçirilmelidir.

11.2.11. Dürli agzalardan we dokumalardan alynýan bölejikleriň sany patologiýa özgermesiniň ýagdaýy we barlagyň wezipesi bilen kesgitlenýär.

11.2.12. Ölümiň belli bir görnüşi guman edilende gistologiýa barlagyny aşakdaky ýagdaýda geçirmek zerur hasaplanýar:

- Mehaniki asfiksiýada – deriniň bogulma (syrtmak) keşiniň ortasy, gyralary we abat ýeri düşer ýaly edip;
- Otdan (ýalyndan) ölende – ýanyk deri, bokurdak, esasy bronhlar, öýken, böwrek;
- Kelleçanak – beýni şikesinde – ýumşak bardasy bilen ýenjilen we abat ýerinden beýni bölejigi we beýni sütüninden zerurlygyna görä – beýniniň gaty bardasyndan;
- Kerep bardasynyň astyna, ylaýta-da, beýniniň düýbüne gan inende – beýni düýbünüň arteriýalarynda patologik we dogabitdi üýtgeşmeleriniň bar ýerinden;
- Çirkiziji (ýakyjy) zäherler bilen zäherlenende – dil, gyzyldök, aşgazan, inçe içege, ýokarky dem alyş ýollary, böwrek, bagyr;
- Fosfor organiki birleşmeler bilen zäherlenende – öýken, ýürek, böwrek, bagyr, böwregüsti mäzi;
- Neşe zäherlenmesi barada anyk alamat bolanda – deriniň ýagy bilen derman ýa-da neşe sanjymy edilen ýerlerinden;
- Bikanun çaga düşürmek çaklansa – ýatgy, ýumurtgalyk, lülleler, gylabyň diwary, ýatgy töweregindäki içýag;
- Ýiti ýürek (koronar) ölümi çaklansa – täji damar, miokardyň üýtgeşen ýerlerinden;
- Ýaş adamlaryň tarpa-taýyn ölümünde – beýleki agzalar bilen birlikde, gipotalamo-gipofizar, böwrek üsti mázleriniň ulgamyndan, immunogenez agzalaryndan bölekler, dem alyş ýollarynyň nemli bardasyndan «ýokundy tagmasy» alynýar;
- AIDS keseli çak edilse – beýni, oňurga ýiligi, bagyr, böwrek, aşgazan, içege, immunogenez agzalary (süňk ýiligi, çarşak şekilli máz, dalak, limfogänleri), gerek bolsa gözüň torly bardasy, agzyň nemli bardasy we başgalar alynýar.

11.2.13. Bábek ýa-da ýaşajyk çaga tarpa-taýyn ölende barlaga aşaky agzalar ugradylýar:

- kekirdegiň bölegi, ses bagjyklary, töweregindäki gänleri bilen;
- bokurdagyň üç bölegi: başyndan, ortasyndan we şaha aýyryan ýerinden, töweregindäki gänler bilen;
- Öýkeniň daşyndaky bronhlaryň, öýkeniň düybüniň bölejikleri, bronh töweregindäki gänleri bilen;
- Has üýtgeşen ýerlerinden öýkeniň bölejikleri;
- Bogazyň diwary, badam mázleri aýlawjyklary bilen, tüýkülik mázleriniň bölejikleri;
- Kekirdegiň, bokurdagyň, bronhlaryň nemli bardasyndan, öýkeniň kesilen dokumasynyň ýüzünden «ýokundy tagmasy»;
- Immunogenez agzalarynyň (çarşak şekilli máz, gänler, dalak, garyn-içegäniň gänleri) bölejikleri;
- Ýüregiň bölejikleri gapagy bilen;
- Bagyr bölejikleri;
- Beýniniň çal maddasy ýumşak bardasy bilen, ependima astyndan beýni bölejikleri;
- Inçe we ýogyn içegeleriň bölekleri;
- Bówrek üsti mázler.

11.2.14. Ýaňy doglan bábekleriň jesedi barlananda: öýken, ýürek, bówrek, bagyr, çarşak şekilli máz, bówrek üsti máz, göbek halkasy, dogulma çiş, eşen bölejikleri alynýar.

11.2.15. Obýektler gistologiýa barlagyna iberilende, merhum hakyndaky maglumatlardan başga-da, jeset barlagynyň netijeleri, ölümiň nähili ýagdaýda bolandygy, deslapky kesel kesgitlemesi görkezilýär. Ugradygy hatda, iberilýän agzalaryň, atlary, fiksirleniş usuly, gistologiýa barlagynyň wezipesi, Türkmenistanyň Saglygy goraýyş we derman senagaty ministrliginiň tassyklan «Kazyýet gistologiya barlagyna ugratmak düzgüni» gollanmasyna laýyklykda görkezilýär.

Sitologiýa barlagy üçin obýektleriň alnyşy.

11.3. Sitologiya barlagy, obýektlerde «H» we «Ý» hromatinleri anyklamak bilen, böleklenen (parçalanan), ýakylan (köýdürilen) we ş.m. edilen jesetleriň jynsyny kesgitlemek üçin geçirilýär.

Jesediň saklanyp galan agzalarynyň we dokumalarynyň dürli ýerlerinden alnan «ýokundy tagmasy», dynaklar we saçlar düýbi bilen barlagdan geçirilýär.

11.3.1. «Ýokundy tagmasynyň» taýýarlanyşy: ýagdan arassalanan predmet aýnajoklary agzanyň ýa-da dokumanyň täze kesilen ýüzüne basylyp ýelmenyär, soňra olar howada guradylyar we 10 minutlap metanolda (ýa-da etanolda) berkidilýär. Her agzadan 4-den gowrak «ýokundy tagmasy» taýýarlanylýar.

11.3.1.1. «Ýokundy tagmasy» ediljek predmet aýnajoklary öňürti 6–8 sagatlap hrompikde saklanýar, soňra akýan suwda ýuwulýar, ykjam süpürilýär we Nikiforowyň garyntgysynda, ýagny deň garylan 96% etanol we etil efinde (1 : 1) saklanýar. Aýnalar ulanmazdan öň ykjam süpürilýär.

11.3.2. Eger «Ýokundy tagmasyny» taýýarlamak mümkin bolmasa, onda her agzadan ölçegi 1,5 x 1 *sm*, 5 x 1 *sm* bolan 3–4 sany bölek alynýar. Alnan agza bölejikleri bir günden gijikdirilmän barlaghana eltilmelidir.

Eger oňa mümkinçilik bolmasa, onda olary barlaghana iberilýänçe 36 sagada çenli sowadyjyda saklamak bolar. Bölejikleri 8% bitarap formalin ergininde hem saklamak bolýar. Jesediň kakan, guran (mumifikasiýa) dokumalary fiksasiýa edilmeyär.

11.3.3. «H» we «Ý» hromatini barlamak üçin gan lagtasy, eşikdäki gan ýokundysy ugradylyp bilner. Gan lagtasy belliklenen probirka salyp, agzyny dykyp we möhürläp ugradylyar. Gan ýokundyly egin-eşik adatky düzgün boýunça ýollanylýar.

11.3.3.1. Gan lagtasyndan «ýokundy tagmasy» alnyp bilner, ýagny bir damja gan arassa predmet aýnasynyň üstüne damdyrylyar we başga bir predmet aýnasy bilen 45 gradus burçlukda birinji aýnanyň ýüzüne çalynýar. Soňra otag temperaturasynda, kölege ýerde guradylyar, metanol ýa-da 90% etanol bilen berkidilýär, ýene guradylyar we jübüt (tagma yüzi biri-birine tarap) edilip, arassa ak kagyza dolanylýar, soňra belliklenen we möhürlenlen bukja salynýar.

11.3.4. Saçlar, barmak ýa-da ýaýbaň jübtäk bilen tutup, sogrulyp alynýar we olaryň sany 10-dan az bolmaly däl. Olar belliklenen bukja salnyp möhürlenýär.

11.3.5. Penjäniň ýa-da dabanyň 2–3-nji barmaklaryndan dyrnaklar, maýasy bilen alynýar, arassalanýar we kagyz bukja salnyp möhürlenýär.

11.3.5.1. Adam öldürilende we jynsy jenaýatlar edilende ýa-da olar guman edilende penje barmaklarynyň dyrnaklary, aşagyňyň kiri bilen gaýçy bilen gyrkylyp alynýar we her barmagyň dyrnagy we kiri belliklenen aýratyn kagyz bukja ýerleşdirilýär. Taýýarlanan bukjayyklaryň hemmesi bir bukja salnyp, ýüzüne gol çekilýär, möhür basylýar.

11.3.6. Süýt mäsiniň şiresiniň düzümini kesgitlemek üçin, şiräniň bir damjasy arassa predmet aýnasyna damdyrylýar we ýokundy tagmasy taýýarlanýar, soňra otag temperaturasynda howada guradylýar we metanol bilen 5–10 minutlap fiksasiýa edilýär.

Biologiýa barlagy üçin nusgalaryň alnyşy.

11.4. Jeset barlagy geçirilende nusga hökmünde gan, saç (tüý), öt, peşew, gylabyň öýjükleri alynýar.

11.4.1. Kazyýet biologiýa bolümine gan suwuk ýa-da sterilnenen hasa siňdirilip, tegmil görnüşinde iberilýär.

11.4.1.1. Suwuk gan 3–5 ml mukdarda ýürek boşluklaryndan ýa-da uly gan damarlaryndan sterilnenen pipetka ýa-da şpris bilen alnyp, arassa çüýşe probirkada ýerleşdirilýär, onuň agzy rezin ýa-da agaç dyky bilen ýapylýar. Probirkanyň ýüzüne nusganyň ady, merhumyň familiýasy we ady, jesediň tertip sany, kazyýet lukmanynyň familiýasy we ady, jeset barlagynyň senesi ýazylan kagyz ýelmenip, probirka möhürlenýär.

11.4.1.2. Sterilnenen hasa 5–6 gat eplenip, pipetka ýa-da şpris bilen diametri 5–6 sm ýerine gan siňdirilýär, soňra arassa kagzyň üstünde otag temperaturasynda guradylýar. Nusgalar guradylanda olary gün şöhesiniň, gyzgyn pejiň we beýleki gyzdyryjy enjamlaryň täsirinden goramaly.

Guradylan nusgalar we arassa hasa bölegi (kontrol üçin) aýratyn bukjada ýerleşdirilip, belliklenýär, ýelmenilýär we möhürlenilýär.

11.4.1.3. Çüýrän (porsan), kakan (mumifisirlenen) jesediň ýumşak dokumalaryndan, ölçegi 1 x 1 x 0,5 sm bolan bölejikler, dyrnaklar, saçlar, süňkler alynýar. Bölejikler azrak zaýаланан ýerlerden alynýar.

11.4.1.3.1. Ýumşak dokumalaryň bölejikleri arassa çüýşe gaba salynýar, dyky bilen ýapylýar, belliklenýär, möhürülenýär we sowadyjyda saklanylýar. Ýol uzak bolsa, alnan bölejikler otag temperaturasynda guradylýar ýa-da 5–10 % formalinde fiksasiýa edilýär. Formaliniň nusgasy hem barlaghana iberilýär.

11.4.1.3.2. Saçlar (tüýler) düýbi bilen sogrulyp alynýar.

11.4.1.3.3. Dyrnaklar her penjäniň iki barmagyndan, maýasy bilen alynýar.

11.4.1.3.4. Skeletleşen jeset barlananda, süňkleriň 2–3 bölegi ýiligi bilen alynýar.

11.4.2. Saç (tüý) nusgalary ýagdaýa görä endamyň dürli ýerlerinden alynýar.

11.4.2.1. Merhumyň şahsyny anyklamaly bolanda ýa-da kellede şikesler bolanda, saçlar kelläniň maňlaý, çekge (2), depe (2) we ýeňse (çokul) böleklerinden hem-de şikes bar ýerinden alynýar. Şonuň üçin barmak bilen tutup, ýokarda agzalan ýerlerden 15–20 saç (gyl), köki bilen sogrulýar. Başga ýerlerden hem tüý şeýle edilip alynýar. Alnan saçlar (tüýler) deslap belliklenen bukjalara salynýar, olar bolsa bir umumy bukjada ýerleşdirilýär. Uly bukja ýelmenilip ýapylýar, sapak bilen tikilýär, sapagyň berkidilen karton bölejikleri bilen birlikde möhürülenýär.

11.4.2.2. Jynsy jenýatlarda ýa-da olar guman edilende gasyk tüýleri alynýar.

11.4.3. Merhumyň çykaryjylyk kategoriýasyny anyklamak üçin öt alynýar, öt bolmasa peşew ýa-da ýürek haltasyndaky suwuklyk alynýar. Haltanyň üsti öllenen arassa hasa bilen, soňra gury hasa bilen süpürilýär. Halta arassa päki bilen kesilýär we şpris bilen 3–5 ml öt, peşew ýa-da ýürek haltasynyň suwuklygy alynýar we arassa çüýşeje guýulýar, agzy dykylýar, belliklenýär we möhürülenýär.

11.4.3.1. Ýolda uzak saklanmaly bolsa, alnan suwuklyklar arassa hasa siňdirilýär we guradylyp iberilýär.

11.4.4. Jynsy jenaýatda ýa-da ol guman edilende gylabyň içindäki maddalaryň nusgasy alynýar, ýagny hasa tampon bilen gylabyň yzky gümmezinden ýokundy tagmasy alnyp, olar 5–6 sany ýerden

arassalanan predmet aýnalaryna ýukajyk edip çyrşalýar. Tampon we aýnalar guradylýar, aýnalar bir-birine ýüzbe-ýüz edilip, arasynda otly çöp goýlup arassa kagyza dolanylýar. Hemme alnan nusgalar belliklenen bukja salnyp möhürlenýär. Aýratyn bukjada kontrol üçin arassa tampon iberilýär.

Göni içegeden alnan tamponlar hem şu hili edilip ugradylýar.

Fiziko-tehnik barlagy üçin obýektleriň alnyşy.

11.5. Kazyýet lukmançylyk edarasynyň fiziko-tehnik barlaghanasynda barlag geçirmek üçin merhumyň egin-eşikleri, jeset agzalary we jesetde tapylan keseki närseleri seljermäni buýran adama (edara) tabşyrylýar.

11.5.1. Fiziko-tehnik barlagy üçin obýektleri almak, çözülyän meselelere, jeset barlagynyň netijelerine, derňew maglumatlaryna we usuly gollanmalara laýyklykda, jeset barlagyny geçiren kazyýet lukmany tarapyndan ýerine ýetirilýär.

11.5.2. Ýyrtylan, hapalanan eşikler howada, otag temperaturasynda guradylýar, soňra her zat aýratynlykda arassa kagyza dolanylýar we belliklenýär. Eşiğiň ürgün maddalar bilen hapalanan ýeri üstüne arassa mata goýup tikilýär ýa-da plýonka bilen ýapylýar.

11.5.3. Deridäki kütäk we ýiti ýaragdan ýeten şikesler 2 sm daş-töweregi bilen alynýar, olar karton kagyzyň üstünde ýazylyp fiksasiýa edilýär, guradylýar, koordinat belligi edilýär, arassa kagyz (plýonka) bukjada ýerleşdirilýär we möhürlenýär.

11.5.4. Deri şikeslerinde keseki närseleri (metal ýokundysy, atuwýň goşmaça faktorlary we ş.m.) anyklamak üçin deri kesilýär we aşakdaky ýagly dokumalardan ýiti hromirlenen, ýüzi sypjyrylmadyk pyçagyň kömegi bilen arassalanýar. Alnan obýekt otag temperatürasynda guradylýar we düzgüne görä fiziko-tehnik laboratoriyasyna iberilýär. Edil şu usul bilen deriniň abat ýerinden hem kontrol üçin obýekt alynýar.

11.5.5. Döwlen süňk (gapyrgalar, uzyn turba şekilli süňkler) tutuşlygyna ýa-da döwlen ýeri 5 sm aralykdan byçgy bilen kesilip alynýar. Hromirlenen ýarag bilen süňkler ýumşak dokumalardan arassalanýar, otag temperaturasynda guradylýar we belliklenen arassa kagyz bukjada ýerleşdirilýär hem möhürlenýär.

11.5.6. Şikeslenen kitirdewükler mümkingadar şikesden daşrakdan kesilýär, hromirlenen ýarag bilen ýumşak dokumalardan arassalanýar, iki ujuny görkezýän birka berkidilýär, konserwasiýa ediji (hloroform) erginde ýa-da arassa ak kagyž bukjada ýerleşdirilýär we polietilen torba salynýar.

11.5.7. Skeletleşen ýa-da köýen jesediň süňkleri, merhumyň şah-syny anyklamak üçin alnanda guradylyp, kagyza dolanýar, faneradan (kartondan) ýasalan gutulara salynýar, belliklenýär we möhürülenýär.

11.5.8. Jeset agzalary we dokumalary spektrografik barlagy üçin hem alnyp bilner.

11.5.8.1. Şikesde, zäherlenmede metallaryň ýa-da dürli himiki maddalaryň içki agzalarda, dokumalarda, suwuklyklarda mukdaryny kesgitlemek üçin;

11.5.8.2. Süňk galyndylarynyň, köýen (ýanan) süňkleriň haý-wana ýa-da adama degişlidigini anyklamak üçin.

11.5.8.3. Bedene goýberilen zäherli organiki maddalary, şol sanda güýçli derman serişdelerini anyklamak üçin;

11.5.8.4. Şikeslerde nebit önümlerini we reňkleýji maddalary anyklamak üçin;

11.5.8.5. Atuwyň we partlaýjy maddalaryň ýokundylaryny anyk-lamak üçin.

11.5.9. Suw we spirt bilen arassa ýuwlan, hromirlenen, sypjyryksyz lukmançylyk ýaraglary bilen alnan (5–10 gram) obýektler guradylyar, aýratynlykda arassa ak kagyza dolanýar we belliklenýär. Obýektleri arassa çüýşe gapda 96% etanolda fiksasiýa etmek hem bolýar. Şeýle edilende şol etanolyň bölegi kontrol barlagy üçin iberilýär. Jeset ýa-da onuň agzalary ýakylan ýerde agaçdan ýa-da plastmassadan ýasalan pil bilen külden azyndan 4 sany, hersiniň agramy 50,0 bolan obýekt barlag üçin alynýar we olar aýratynlykda, belliklenen kagyž bukjalara salynýar. Jesedi ýakmak üçin ulanylan odunyň hem 100 gramy alynýar.

11.5.10. Spektrografiýa barlagy geçirilende kontrollük nusgala-rynyň bolmagy hökmanydyr. Kontrollük üçin barlaga alnan matanyň bölegi ýa-da çalymdaş agzanyň şikes ýetmedik ýeriniň bölegi alynýar.

11.5.11. Alnan obýektleri ibermek üçin agaç ýa-da karton gutulary peýdalanylýar. Ozal himiki reaktiwler, fotomateriallar, metall harytlary salnan gutulary ulanmak düýpgöter gadagan edilýär. Gutular gaplananda olaryň içindäki zatlar zeper ýetmez ýaly edilmelidir.

Mikrobiologiýa (wirusologiýa) barlagy üçin obýektleriň alnysy.

11.6. Mikrobiologiýa (wirusologiya) barlaglary ýokanç kesellerden ýa-da mikrob bilen zaýаланан ýmit zäherlenmelerinden ölüm bolanda geçirilýär.

11.6.1. Obýektler barlag üçin adam öleninden soň, 24 sagadyň içinde alynmalydyr. Eger obýektler giç alynsa, barlaglar netijesiz bolýar.

11.6.2. Obýektler arassaçylyk we keselleriň ýaýramagyna garşy göreş gullugynyň bakteriologiýa barlaghanasynyň hünärmeni tarapyndan alynýar.

11.6.3. Obýekt almak üçin sterilnenen gurallar, predmet aýnalary we gaplar ulanylýar. Aýna (çüýşe) gaplar, etanol bilen ýuwulup, oda çirkizilýär. Obýektler goýlan kesel kesgitlemesine, jeset barlagynyň netejelerine görä alynýar.

11.6.4. Jeset gany gursakdan çykarylmaýyk ýürekden alynýar. O1 şeýle edilýär: gursak açylandan soň ýürek haltasy etanol bilen ýuwulýar, gyzdyrylan şpatel bilen çirkizilýär we kesilýär. Ýüregiň sag tarapky boşlugynyň üsti çirkizilýär we steril pipetka ýa-da şpris bilen 5–10 ml gan alynýar. Eger ýürek gany doňan bolsa, ýokarky usul bilen gan but ýa-da boýuntyryk wenalaryndan alynýar.

11.6.5. Içki agzalaryň bölejikleri gyzdyrylan şpatel bilen çirkizilip alynýar.

11.6.5.1. Öýken, bagyr, beýni we beýleki agzalardan ölçegi 1 x 1 x 2 sm bolan bölekler kesilip alynýar. Öýken bölejikleri onuň düýbünden we her zolagynyň ortasyndan alynýar. Bagryň her böleginden aýratyn alynýar. Öt haltasy bütewiligine agzy boglup alynýar.

11.6.5.2. Içegeden, 15–20 sm uzynlykda, iki ujundan boglan 2–3 sany bölek alynýar.

11.6.5.3. Beýni bölejikleri, entek ol kelleçanagyň içindekä, beýniniň ýumşak bardasy bilen üsti çirkizilip alynýar.

11.6.6. Agzalardan ýokundy we tagmalar taýýarlanylýar. Ýokundy dem alyş ýollarynyň içindäki maddalardan, tagmalar bolsa olaryň nemli bardasyndan, öýken dokumasynyň kesilen ýüzünden, patologiki özgermeler bar ýerinden alynýar. Ortaky gulak boşlugyndan ýokundy alynýar.

Alnan obýektler(ýokundy, tagmalar) otag temperaturasynda siňekden we hapalanmakdan gorap guradylýar.

Wirusologiýa barlagy üçin ýokundy tagmasy bokurdagyň, bronhlaryň nemli bardasyndan, öýkeniň kesilen ýüzünden alnyp guradylýar we 4 gradusa çenli sowadylan 96 % etanolda fiksasiýa edilýär we Flýuressir – antitela usuly ulanylyp barlagdan geçirilýär.

11.6.7. Alnan obýektler steril çüýşe gaplarda (probirkalarda) ýerleşdirilýär, gaplaryň agzy dykylýar, belliklenýär, ykjam dolanylýar. Obýektleri fiksasiýa etmek üçin diňe gliseriniň 25 % suw ergini ulanylyp bilner. Içegeler fiksasiýa edilmeyär we sowadyjyda saklanýar. Obýektler bakteriologiýa barlaghanasyna iberilende, çüýşe gaplar döwülmez ýaly çäre görülýär.

11.6.8. Aýratyn howply infeksiýa (AHI) çak edilende, obýekt juda ykjam dolanylmalydyr.Çüýşe gaplar demir sandykda ýerleşdirilýär, möhürlenýär we ýörite niýetlenen ulag bilen AHI barlaghanasyna iberilýär.

11.6.9. Dürli ýokanç kesellerde barlag üçin alynýan obýektler:

11.6.9.1. Aktinomikoz, blastomikoz we ş.m. infeksiýalarda – iriň, kesellän agzalaryň bölekleri, öýken we beýleki kesele degişli agzalar.

11.6.9.2. Guduzda – beýni (ammon şahy), süýri beýni.

11.6.9.3. Brusellýozde – gan, peşew, içki agzalar (bagyr, dalak), gakylyk, iriň, ekssudatlar, aýallarda – süýt mäzi.

11.6.9.4. Garyn garahassalygy we paratifde – ýürekden alnan gan, öt, bagyr, dalak, öýken, böwrek, beýni, içege gänleri, inçe we ýogyn içegäniň içindäki maddalar.

11.6.9.5. Gaýtalaýan garahassalykda, gyzzymada, leptospirozda – gan, içki agzalar (dalak, bagyr, beýni), oňurga ýiliginiň suwuklygy, leptospirozda – peşew.

11.6.9.6. Gaz gangrenasynda – ýaralanan we kesellän agzalaryň (dokumalaryň) bölekleri, appendiks, iç (peritonal) suwuklygy, ýatgy şiresi, öýken, gan.

11.6.9.7. Uçuk gaýnamakda (gerpesde) – beýni, bagyr.

11.6.9.8. Gonokkok infeksiýasynda – peşew çykaryjy kanaldan (uretra), gylapdan, ýatgynyň boýnundan, ýogyn göni içegeden, erkeklik mäsinden (prostata), bogundaky çykýan suwuklyklardan.

11.6.9.9. Grip we beýleki wirus kesellerinde burun bogaz sülekeýi, bokurdagyň, öýkeniň, uly bronhlaryň bölekleri, bokurdagyň we bronhlaryň nemli bardasyndan, öýkeniň kesilen ýüzünden ýokundy – tagmalar.

11.6.9.10. Içagyryda (dizenteriyada) – ýogyn içegäniň aşaky bölümündäki maddalar, gan, peşew, çöz gänleri, bagyr, dalak.

11.6.9.11. Täjihorazda, Wensan basykda (damak bolmakda) – zeperlenen nemli bardalardan (bogaz, burun, jynsy agzalar, göz) sülekeý, gyllyk, ýorka (plýonka), deri, gan.

11.6.9.12. Gökbogmada – öýken, tüýkülük, bogaz nemi.

11.6.9.13. Içki agzalaryň peşehordasynda – süňk ýiligi, dalak, bagyr, gan.

11.6.9.14. Listeserkozda – beýni, bagyr, dalak.

11.6.9.15. Meningokokk infeksiýasynda – oňurga ýiliginiň suwuklygy, beýni bardalary, gan, bogaz nemi (gyllygy), dokuma suwuklygy, iriň.

11.6.9.16. Ornitozda – öýkeniň kesellän ýerinden bölejikler, dalak, plewra suwuklygy.

11.6.9.17. Mamada – deri we nemli bardalaryň düwürtiklän ýerinden bölekler, kesmek we goňaklar, ýürekden alnan gan, bagyr.

11.6.9.18. Pnewmokokk, Fridlenderiň barda mikrobly we Afanasýew-Pfeýferiň gemofilli infeksiýalarynda – öýken, burun bogaz gyllygy, gakylyk, gan, iriň, oňurga ýiliginiň suwuklygy, plewra boşlugyndaky we beýleki ekssudatlar.

11.6.9.19. Polimiýelitte – beýni, süýri beýni, oňurga ýiligi, gan, burun-bogaz gyllygy, inçe we ýogyn içegeleriň içindäki nejesatlar.

11.6.9.20. Agsylda (sap) – deriniň we nemli bardalaryň başly ýerinden bölejikler, limfomäzler, iriňlän ýerden etler, içki agzalar, gan.

11.6.9.21. Otbaşda – deriniň ýara (baş) bolan ýerleri, limfomäzleri, gan, ekssudat, içki agzalar, oňurga ýiliginiň suwuklygy, süňk ýiligi.

11.6.9.22. Merezýelde – nemli bardalaryň sülekeyi (gyllygy), içki agzalaryň zeperlenen ýerlerinden bölejikler, gan, oňurga ýiliginiň suwuklygy.

11.6.9.23. Stafilokok, streptokok, ýaşyl jerhet taýajygy infeksiýalarda – iriň, ekssudat, gan, zeperlenen agzalaryň we dokumalaryň bölejikleri, bogazyň nemli bardasyndan alnan gyryntgy, töweregindäki limfomäzler.

11.6.9.24. Bürmek keselinde – jerhet (iriň), zeperlenen dokumalaryň we ýara yzynyň bölekleri, gan, bagyr, dalak, tende galan keseki närseler (tiken, çöňür, çüý we ş.m.)

11.6.9.25. Örgün (bit) garahassalygynda – gan, içki agzalar, deriniň düwürtikli bölegi.

11.6.9.26. Dürli mikrobalaryň döreden toksikoz infeksiýalarynda:

11.6.9.26.1. Içege taýajygynyň döreden keselinde-inçe içegäniň närseleri, ýürekden alnan gan, dalak, öýken, böwrek, çözi gänleri.

11.6.9.26.2. Salmonellýozda-içki agzalar, ýürekden alnan gan, aşgazanyň we inçe içegäniň närseleri, içege gänleri.

11.6.9.26.3. Proteýada – inçe we ýogyn içegeleriň närseleri.

11.6.9.26.4. Stafilokokda – inçe we ýogyn içegeleriň närseleri.

11.6.9.26.5. Perfringens mikrobynda – inçe we ýogyn içegäniň närseleri (200–300,0), garyn boşlugyndaky suwuklyk, içege we çözi gänleri, ýürekden alnan gan, bagyr.

11.6.9.26.6. Botulin taýajygy bilen zäherlenilende – bagyr, inçe içegäniň bölekleri, aşgazan, içindäki närseleri bilen, beýni, gan.

11.6.9.27. Toksoplazmozda – beýni, bagyr, dalak, öýken, limfomäzler (gänler).

11.6.9.28. Inçekeselde – gakylyk, bokurdak ýokundysy, öýkeniň we beýleki içki agzalaryň bölekleri, peşew, oňurga ýiliginiň suwuklygy.

11.0.9.29. Mergide (holera) – hersi 10–15 sm uzynlykda bolan inçe içegäniň 3 sany bölegi, öt halta, töwerekdäki (çözi, içege) gänleri.

11.6.9.30. Gyrgynda (çuma) – limfomázler (bubonlar), gan, içki agzalar (öýken, dalak, bagyr), bogaz nemi (gyllygy), gakylyk, zeperlenen deri bölekleri, oňurga ýiliginiň suwuklygy, süňk ýiligi.

11.6.9.31. Ensefalitlerde – beýni, oňurga ýiliginiň suwuklygy, gyraky nerwler, içki agzalar.

11.6.9.32. AIDS keselinde – ýürekden alnan gan.

Diatom planktonynyň barlagy üçin obýektleriň alnysy.

11.7. Gark bolup ölmegi kestgitlemäge ýardam edýän diatom planktonynyň barlagy üçin jesediň agzalary we dokumalary, jesediň tapylan suwundan nusga we ş.m. obýektler alynýar.

11.7.1. Alnan nusgalary ýerleşdirmäge niýetlenen gaplar öňürti arassalanýar, ýuwulýar, hrom garyndysynyň ergini bilen (kükürt kislotasyna garylan kaliniň iki hrom turşusynyň ergini) we distillirlenen suw bilen 2–3 gezek çaykalýar, guradylýar.

11.7.1.1. Gurallar arassa we çalşyrylýan bolmaly, ýagny derini kesen pyçak, beýleki agzalary we dokumalary kesmek üçin ulanylmaýar. Pyçaklar, iňňeler, şprisler ilki ýuwujy serişdeler, soňra distillirlenen suw bilen arassanylýar.

Jesethanada diatom planktony barlamaga zerur bolan gurallar toparyny, gerek bolanda mydama ulanar ýaly edip taýýarlap goýmak maslahat berilýär.

11.7.2. Alynmaly obýektleriň sanawy aşakda getirilenlerdir:

- kesilmedik böwrek;
- 100,0 çep ýürekden alnan gan;
- 100,0 beýni;
- oňurga ýiligi;
- 100,0 ýürek eti;
- 100,0 skelet myşsasy, daşynyň bardasy bilen;
- dalak, daşynyň bardasy bilen;
- kelleçanagyň esasy süňküniň boşlugyndaky suwuklyk;
- uýluk ýa-da çigin süňküniň 10–16 *sm* bölegi, içiniň ýiligi bilen.

B e l l i k : 1. Her nusga aýratyn gapda ýerleşdirilip, agzy ýapylýar.

2. Nusgalary ýuwmak düýpgöter gadagan edilýär.

11.7.2.1. Hökmany suratda barlag üçin alynmaly nusgalar: sapagy bogulan kesilmedik böwrek; jeset çüýrän bolsa – turba şekilli uzyn süňkleriň bölegi, içiniň ýiligi bilen.

11.7.2.2. Obýekt hökmünde alynýan närseler:

- Öýkeniň dokumasy (100,0, galyňlygy 1 m/m bolan plastinka şekilli) plewrazy bilen;
- Jeset tapylan suwuň (köl, howdan, ýap we ş.m.) dürli ýerinden nusga üçin 1–2 litr suw.

Bellik: Suwy almak we barlaghana eltmek derňew işgärleriniň borjudy.

11.7.2.3. Diatom planktonynyň barlagy üçin alnan obýektleri juda zerur bolanda (uzakýol, yssy howa we ş.m.) konserwasiýa etmek şu usulda maslahat berilýär. Bitewi (kesilmedik) böwregi, daşynyň bardasy bilen distillirlenen suwda taýýarlanan formalin erginine (5–10 ml) ýerleşdirilýär.

Şeýle formaliniň her jesethanada bolmagy zerur hasaplanýar.

PEÝDALANYLAN EDEBIÝATLAR

1. *Gurbanguly Berdimuhamedow*. Türkmenistanda saglygy goraýşy ösdürmegiň ylmy esaslary. Aşgabat, 2007.
2. *Şaglyjow K.* Sud medisinasý (okuw kitaby). Aşgabat, 2002.
3. *Şaglyjow K.* Kazyýet lukmançylygy (okuw kitaby). Aşgabat, 2006.
4. *Şaglyjow K., Pirlýew G.* Lukmançylyk we kanun (okuw gollanmasy). Aşgabat, 2007.
5. *Şaglyjow K., Pirlýew G.* Türkmenistanyň kazyýet lukmançylyk seljermesi boýunça resminamalarynyň ýygyndysy. Aşgabat, 2008.
6. *Авдеев М. И.* Судебно-медицинская экспертиза трупа Москва, 1976.
7. *Громов А. П.* Курс лекций по судебной медицине. Москва «Медицина» 1970.
8. *Крюков В. Н.* Судебная медицина (учебник). Москва, «Медицина» 1998.
9. *Пиголькин Ю. И., Попов В. Л.* Судебная медицина (учебник). Москва «Медицина», 2003.
10. *Пиголькин Ю. И.* Судебная медицина (учебник). Москва, «ГЕОТАР-Медиа» 2007.

MAZMUNY

Giriş.....	7
------------	---

I BÖLÜM KAZYÝET LUKMANÇYLYGYNÝŇ UMUMY MESELELER

I bap. Kazyýet lukmançylygynyň guramaçylyk iş ýörediş meseleleri we gysgaça taryhy	9
-------------------------------------------------------------------------------------------------	---

II BÖLÜM KAZYÝET LUKMANÇYLYK JESET SELJERMESI

I bap. Kazyýet lukmançylyk tanatologiýasynyň we jeset barlagynyň umumy meseleleri.....	22
II bap. Kazyýet lukmançylyk trawmatologiýasynyň umumy meseleleri.....	38
III bap. Ulag serişdelerinden we beýiklikden ýykylyp alnan şikesleriň kazyýet lukmançylyk seljermesi.....	51
IV bap. Ýiti ýaraglardan ýeten şikesleriň kazyýet lukmançylyk seljermesi.....	63
V bap. Atuw ýarasynyň kazyýet lukmançylyk seljermesi.....	73
VI bap. Mehaniki asfiksiýadan ölmegiň kazyýet lukmançylyk seljermesi.....	88
VII bap. Aşa beýik ýa pes temperaturadan we beýleki fiziki ikeslerden ölmegiň kazyýet lukmançylyk seljermesi	108
VIII bap. Kazyýet lukmançylyk toksikologiýasy	122
IX bap. Tarpa-taýyn ölümiň kazyýet lukmançylyk seljermesi.....	138
X bap. Jeset seljermesiniň aýratyn görnüşleri	148

III BÖLÜM
DIRI ADAMLARYŇ KAZYÝET LUKMANÇYLYK
SELJERMESI

I bap. Saglyk zeperiniň agyrylyk derejesini kesgitlemek üçin kazyýet lukmançylyk seljermesiniň geçirilişi.....	162
II bap. Jögülik we emeli keselleriň kazyýet lukmançylyk seljermesi.....	176
III bap. Adam ýaşyny kesgitlemek boýunça kazyýet lukmançylyk seljermesi.....	180
IV bap. Gümürtik jynsy ýagdaýlaryň we jynsy jenaýatlaryň kazyýet lukmançylyk seljermesi	186

IV BÖLÜM
BIOLOGIKI MADDY SUBUTNAMALAR

I bap. Maddy subutnamalaryň kazyýet lukmançylyk seljermesi	201
-------------------------------------------------------------------------	-----

V BÖLÜM
LUKMANLARYŇ HÜNÄR JOGAPKÄRÇILIGI

I bap. Derňew işleriniň maglumatlary boýunça kazyýet lukmançylyk seljermesi	220
Peýdalanylýan edebiýatlar	307

Kakabay Şagylyjow

KAZYÝET LUKMANÇYLYGY

Ýokary okuw mekdepleri
üçin okuw kitaby

Redaktor

Teh. redaktor

Neşir üçin jogapkär

A. Orazmuhammedowa

O. Nuryagdyýewa

J. Sopyýew

Çap etmäge rugsat edildi 10.12.2012. Möçberi 60x90^{1/16}.
Ofset kagyzy. Ofset çap ediliş usuly. Şertli çap listi 19,5.
Şertli-reňkli ottiski 41,25. Hasap-neşir listi 18,67. Çap listi 19,5.
Sargyt №2654. Sany 1200.

Türkmen döwlet neşirýat gullugy.
744000. Aşgabat, Garaşsyzlyk şaýoly, 100.

Türkmen döwlet neşirýat gullugynyň Metbugat merkezi.
744004. Aşgabat, 1995-nji köçe, 20.